



სამრეწველო საკუთრების ოფიციალური ბიულეტენი

გამოგონებები
სასარგებლო მოდელები
დიზაინები
სასაქონლო ნიშნები



საქართველოს ინტელექტუალური
საკუთრების ეროვნული ცენტრი
საქპატენტი
SAKPATENTI
NATIONAL INTELLECTUAL PROPERTY
CENTER OF GEORGIA
www.sakpatenti.gov.ge

(609) 9

საერთაშორისო კოდეზი გიზლიობრაფიული მონაცემების იდენტიფიკაციისათვის

გამოგონებადი, სასარგებლო მოდელები

- (10) - ექსპერტიზაგაელოლი განაცხადის გამოქვეყნების ნომერი
- (11) - პატენტის ნომერი და სახეობის კოდი
- (21) - განაცხადის სარეგისტრაციო ნომერი
- (22) - განაცხადის შეტანის თარიღი
- (23) - საგამოფენო პრიორიტეტის თარიღი ან აღრიხდელი პრიორიტეტის მქონე განაცხადის შეტანის თარიღი და, თუ შესაძლებელია, განაცხადის ომერი
- (24) - თარიღი, რომლიდანაც იწყება პატენტის მოქმედება
- (31) - საპრიორიტეტო განაცხადის ნომერი
- (32) - საპრიორიტეტო განაცხადის შეტანის თარიღი
- (33) - კოდი ქვეყნისა ან რეგიონული ორგანიზაციისა, რომლის უწყებამაც მიანიჭა ნომერი საპრიორიტეტო განაცხადს
- (44) - დამცავი საბუთის ჯერ ამქონე, მაგრამ ექსპერტიზაგაელოლი განაცხადის გამოქვეყნების თარიღი და ბიულეტენის ნომერი
- (45) - რეგისტრაცია გავლოლი საპატენტო საბუთის გამოქვეყნების თარიღი
- (51) - საერთაშორისო საპატენტო კლასიფიკაციის ინდექსი
- (54) - გამოგონების დასახელება
- (57) - რეფერატის ტექსტი
- (60) - სრულ ექსპერტიზაგაელოლი გამოგონებაზე უცხოური საპატენტო უწყების მიერ გაცემული დამცავი საბუთის ნომერი, თარიღი, რომლიდანაც იწყება ამ დამცავი საბუთის მოქმედება, და კოდი ქვეყნისა ან რეგიონული ორგანიზაციისა, რომლის უწყებამაც გასცა ეს დამცავი საბუთი
- (62) - უფრო აღრიხდელი განაცხადის ნომერი და, თუ შესაძლებელია, ნარდგენის თარიღი გამოცემული განაცხადის შემთხვევაში
- (71) - განმცხადებლის სახელი, გვარი (ქვეყნის კოდი)
- (72) - გამოგონებელის სახელი, გვარი (ქვეყნის კოდი)
- (73) - პატენტმფლობელის სახელი, გვარი (ქვეყნის კოდი), მისამართი
- (74) - ნარმომადგენლის ან პატენტრწმუნებულის სახელი, გვარი
- (85) - საერთაშორისო განაცხადის ეროვნული ფაზის დანეების თარიღი
- (86) - საერთაშორისო განაცხადის ნომერი და შეტანის თარიღი
- (87) - საერთაშორისო განაცხადის გამოქვეყნების ნომერი და თარიღი
- (94) - დაცვის დამატებითი მონობით გაგრძელებული პატენტის მოქმედების ვადის ამონურვის თარიღი

ლიზინები

- (10) - განაცხადის გამოქვეყნების ნომერი
- (11) - პატენტის ნომერი და სახეობის კოდი ან რეგისტრაციის ნომერი
- (15) - რეგისტრაციის თარიღი/პატენტის გაგრძელების თარიღი
- (18) - პატენტის ან რეგისტრაციის მოქმედების ვადის გასვლის სავარაუდო თარიღი
- (21) - განაცხადის ნომერი
- (22) - განაცხადის შეტანის თარიღი
- (23) - საგამოფენო პრიორიტეტის თარიღი ან აღრიხდელი პრიორიტეტის მქონე განაცხადის შეტანის თარიღი და, თუ შესაძლებელია, განაცხადის ნომერი
- (24) - თარიღი, რომლიდანაც იწყება პატენტის მოქმედება
- (28) - ღიზინების რაოდენობა განაცხადში
- (30) - საპრიორიტეტო მონაცემები (განაცხადის ნომერი, განაცხადის შეტანის თარიღი და ორასოიანი კოდი იმ ორგანიზაციის იდენტიფიკაციისათვის, სადაც იყო ნარდგენილი საპრიორიტეტო განაცხადი)
- (31) - საპრიორიტეტო განაცხადის ნომერი
- (32) - საპრიორიტეტო განაცხადის შეტანის თარიღი
- (33) - კოდი ქვეყნისა ან რეგიონული ორგანიზაციისა, რომლის უწყებამაც მიანიჭა ნომერი საპრიორიტეტო განაცხადს
- (34) - ისმო-ს სტანდარტის (შთ.3) შესაბამის ორასოიანი კოდი იმ ორგანიზაციის იდენტიფიკაციისათვის, სადაც იყო ნარდგენილი საპრიორიტეტო განაცხადი
- (44) - ღიზინის გამოქვეყნების თარიღი და ბიულეტენის ნომერი (პირველი პუბლიკაცია)
- (45) - საერთაშორისო ბიუროს მიერ დარეგისტრირებული ღიზინის გამოქვეყნების თარიღი და ბიულეტენის ნომერი
- (51) - ღიზინების საერთაშორისო კლასიფიკაცია (ლოკარნოს კლასიფიკაციის კლასი და ქვეკლასი)
- (54) - ღიზინის დასახელება
- (55) - ღიზინის გამოსახულება
- (57) - ღიზინის არსებითი ნიშნების აღწერა, ფერის ჩათვლით
- (58) - ყველა სახის ცვლილებების შესახებ რეგისტრში ჩანანერის შეტანის თარიღი
- (62) - აღრიხდელი განაცხადის, რეგისტრაციის ან საბუთის ნომერი და, თუ შესაძლებელია, ნარდგენის თარიღი, გამოცალკეებული განაცხადის შემთხვევაში
- (71) - განმცხადებლის სახელი, გვარი (ქვეყნის კოდი), მისამართი
- (72) - ავტორის სახელი, გვარი ან დასახელება (ქვეყნის კოდი)
- (73) - პატენტმფლობელის სახელი, გვარი (ქვეყნის კოდი), მისამართი
- (74) - ნარმომადგენლის სახელი, გვარი და მისამართი
- (81) - შესაბამისი მონაწილე მხარეები:
 - II. მონაწილე მხარეები, აღნიშნული 1960 წლის აქტის თანახმად
 - III. მონაწილე მხარეები, აღნიშნული 1999 წლის აქტის თანახმად
- (85) - მფლობელის მუდმივი საცხოვრებელი ადგილი
- (86) - მფლობელის მოქალაქეობა
- (87) - მფლობელის საცხოვრებელი ადგილი
- (88) - ქვეყანა, სადაც მფლობელს აქვს ნამდვილი და მოქმედი სამრეწველო ან სააჭყრო სანარმო

სასაქონლო ნიშნები

- (111) - რეგისტრაციის ნომერი
- (151) - რეგისტრაციის თარიღი
- (156) - რეგისტრაციის ვადის გაგრძელების თარიღი
- (181) - რეგისტრაციის ვადის გასვლის სავარაუდო თარიღი
- (186) - ვადის გაგრძელების ვადის სავარაუდო თარიღი
- (141) - რეგისტრაციის მოქმედების ვადის გაუქმების თარიღი
- (210) - განაცხადის ნომერი
- (220) - განაცხადის შეტანის თარიღი
- (230) - საგამოფენო მონაცემები
- (260) - ნომერი განაცხადისა, რომელზედაც გამოტანილია ექსპერტიზის დადებითი გადაწყვეტილება რეგისტრაციის შესახებ (გამოქვეყნების ნომერი)
- (310) - პირველი განაცხადის ნომერი
- (320) - პირველი განაცხადის შეტანის თარიღი
- (330) - პირველი განაცხადის მიმღები ეროვნული ან რეგიონული უწყების ან ორგანიზაციის საიდენტიფიკაციო კოდი
- (511) - საქონლისა და მომსახურების საერთაშორისო კლასიფიკაცია სასაქონლო ნიშნის რეგისტრაციისათვის და/ან კლასიფიკირებული საქონლისა და/ან მომსახურების ჩამონათვალი
- (526) - დისკლამაცია
- (531) - სასაქონლო ნიშნის გამოსახულებითი ელემენტების აღწერა სასაქონლო ნიშნების გამოსახულებითი ელემენტების საერთაშორისო კლასიფიკაციის (ვენის კლასიფიკაცია) მიხედვით
- (540) - ნიშნის გამოსახულება
- (550) - სასაქონლო ნიშნის ტიპი ან სახეობა
- (551) - მითითება, რომ ნიშანი არის კოლექტიური, სასერტიფიკაციო ან საგარანტიო
- (554) - სამგანზომილებიანი (მოცულობითი) ნიშანი
- (580) - განაცხადსა და ნიშნის რეგისტრაციისათვის დაკავშირებული ყველა სახის ცვლილებაზე ჩანანერის შეტანის თარიღი
- (591) - ინფორმაცია განცხადებულ ფერებზე
- (731) - განმცხადებლის სახელი და მისამართი
- (732) - მფლობელის სახელი და მისამართი
- (740) - ნარმომადგენლის სახელი და მისამართი
- (750) - მიმონერის მისამართი
- (770) - ცვლილებამდე განმცხადებლის ან მფლობელის სახელი და მისამართი უფლების გადაცემის შემთხვევაში
- (771) - ცვლილებამდე განმცხადებლის ან მფლობელის სახელი და მისამართი უფლების გადაცემის გარეშე
- (791) - ლიცენზიატის სახელი და მისამართი
- (793) - ლიცენზიის პირობები და/ან შეზღუდვაზე მინიშნება (ლიცენზიის სახე, სალიცენზიო ხელშეკრულების ნომერი, სალიცენზიო ხელშეკრულების თარიღი, სალიცენზიო ხელშეკრულების მოქმედების ვადა)
- (800) - სასაქონლო ნიშნის რეგისტრაციის მონაცემები ნიშნების საერთაშორისო რეგისტრაციის მადრიდის ხელშეკრულებასთან დაკავშირებული პროტოკოლის მიხედვით (საერთაშორისო რეგისტრაციის ნომერი)
- (852) - ნაწილობრივ გაუქმებული საქონლის/მომსახურების ჩამონათვალი
- (891) - შემდგომი გარეცვლების თარიღი

	გამოგონებადისა და სასარგებლო მოდელების საერთაშორისო კლასიფიკაციის ინდექსები
(21) AP 0000 000000	გამოგონებაზე განაცხადის ნომერი
(10) AP 0000 0000 A	გამოგონებაზე განაცხადის გამოქვეყნების ნომერი (პირველი პუბლიკაცია)
(11) P 0000 0000 B	გამოგონების პატენტის ნომერი (მეორე პუბლიკაცია)
(21) API 0000 000000	შემოტანილი პატენტზე განაცხადის ნომერი
(11) PI 0000 0000 A	შემოტანილი პატენტის ნომერი (პირველი პუბლიკაცია)
(21) AU 0000 000000	სასარგებლო მოდელებზე განაცხადის ნომერი
(10) AU 0000 000 U	სასარგებლო მოდელებზე განაცხადის გამოქვეყნების ნომერი (პირველი პუბლიკაცია)
(11) U 0000 000 Y	სასარგებლო მოდელების პატენტის ნომერი (მეორე პუბლიკაცია)
(21) AD 0000 000000	ღიზინზე განაცხადის ნომერი
(10) AD 0000 000 S	ღიზინზე განაცხადის გამოქვეყნების ნომერი (პირველი პუბლიკაცია)
(11) D 0000 000 S	რეგისტრირებული ღიზინი
M	სასაქონლო ნიშანი
(210) AM 0000 000000	განაცხადის ნომერი
(260) AAM 0000 00000 A	განაცხადის გამოქვეყნების ნომერი
(111) M 0000 0000 R	რეგისტრაციის ნომერი
MMM0000 0000 Rn	მომდენო ვადით რეგისტრაციის ნომერი, სადაც n=1, 2, 3...
M 0000 0000 R(P)	რეგისტრაციის ნომერი ნიშანზე უფლების ნაწილობრივ გადაცემისას
*	საქპატენტის სააპელაციო პალატის გადაწყვეტილების შემდეგ გამოქვეყნებული განაცხადის ნომერი
**	სასამართლოს გადაწყვეტილების შემდეგ გამოქვეყნებული განაცხადის ნომერი

სამრეწველო საკუთრების ოფიციალური ბიულეტენი

გამოგონებები

სასარგებლო მოდელები

დიზაინები

სასაქონლო ნიშნები

შ ი ნ ა ა რ ს ი

გამოქვეყნებული ობიექტები	3
გამოგონებები	
• განაცხადები, რომლებზეც გამოტანილია გადაწყვეტილება პატენტის გაცემის შესახებ	4
• გამოგონების პატენტები	7
სასარგებლო მოდელები	
• განაცხადი, რომელზეც გამოტანილია გადაწყვეტილება პატენტის გაცემის შესახებ	11
• სასარგებლო მოდელის პატენტები	12
დიზაინები	
• დიზაინები, რომლებიც რეგისტრირებულია საერთაშორისო ბიუროში საქართველოს ტერიტორიაზე უფლებათა გავრცელების მოთხოვნით	13
სასაქონლო ნიშნები	
• ეროვნული პროცედურით შემოტანილი განაცხადები, რომლებზეც გამოტანილია გადაწყვეტილება რეგისტრაციის შესახებ	20
• რეგისტრირებული სასაქონლო ნიშნები	35
• დაჩქარებული პროცედურით რეგისტრირებული სასაქონლო ნიშნები	44
• საერთაშორისო სასაქონლო ნიშნები, რომლებზეც გამოტანილია გადაწყვეტილება დაცვის მინიჭების შესახებ	53
• საერთაშორისო სასაქონლო ნიშნები, რომლებსაც მიენიჭა დაცვა საქართველოში	82
ოფიციალური შეტყობინებები	
გამოგონებები	
• პატენტების მოქმედების აღდგენა	95
• პატენტების გაუქმება აღდგენის უფლებით	96
• პატენტების მოქმედების აღდგენის ვადის ამოწურვა	97
• პატენტის მოქმედების ვადის ამოწურვა	98
სასარგებლო მოდელები	
• პატენტების მოქმედების აღდგენა	99
• პატენტების მოქმედების აღდგენის ვადის ამოწურვა	99
დიზაინები	
• დიზაინის რეგისტრაციის მოქმედების ვადის გაგრძელება	100
• დიზაინების რეგისტრაციის მოქმედების გაუქმება	100
• საერთაშორისო დიზაინების რეგისტრაციის მოქმედების ვადის გაგრძელება	101
სასაქონლო ნიშნები	
• რეგისტრაციის მოქმედების ვადის გაგრძელება	102
• უფლებების სრული გადაცემა	110
• მფლობელების სახელის და/ან მისამართის ცვლილებები	111
• სასაქონლო ნიშნების რეგისტრაციის გაუქმება	112
სისტემური საძიებლები	
გამოგონებები	115
სასარგებლო მოდელები	117
სასაქონლო ნიშნები	119

ბამოქვეყნებული ობიექტები

ბამოგონებები

- ბანაცხადები, რომლებზეც ბამოტანილია გადაწყვეტილება პატენტის გაცემის შესახებ: 16008; 15801; 15606; 15737
- პატენტები: 7476-7488

სასარბებლო მოდელები

- ბანაცხადი, რომელზეც ბამოტანილია გადაწყვეტილება პატენტის გაცემის შესახებ: 16017
- პატენტი: 2146, 2147

დიზაინები

- დიზაინები, რომლებიც რეგისტრირებულია საერთაშორისო ბიუროში საქართველოს ტერიტორიაზე უფლებათა გავრცელების მოთხოვნით: 225959; 225958; 225924; 225928; 220602; 226091

სასაქონლო ნიშნები

- ეროვნული პროცედურით შემოტანილი ბანაცხადები, რომლებზეც ბამოტანილია გადაწყვეტილება რეგისტრაციის შესახებ: 117550; 118540; 118838; 118927; 118928; 119004; 119014-119018; 119084; 119092; 119099; 119111; 119119; 119122; 119125; 119127; 119176; 119178; 119194; 119200; 119208-19211
- რეგისტრირებული სასაქონლო ნიშნები: 36548-36579; 36581; 36592-36639
- დამატებული პროცედურით რეგისტრირებული სასაქონლო ნიშნები: 36580; 36582-36591
- საერთაშორისო სასაქონლო ნიშნები, რომლებზეც ბამოტანილია გადაწყვეტილება დაცვის მიზნების შესახებ: 113086*; 114834*; 114870*; 115270*; 117001; 117798; 118037; 118041; 118248; 118250-118253; 118255; 118256; 118258-118267; 118271; 118273; 118274; 118283; 118318; 118323; 118360; 118363-118365; 118568; 118569; 118574; 118584; 118588-118590; 118592; 118595-118597; 118599-118601; 118674; 118709; 118713; 118715; 118718; 118874-118880
- საერთაშორისო სასაქონლო ნიშნები, რომლებსაც მიენიჭა დაცვა საქართველოში: 113962; 115447; 116345; 116437; 116450; 116468; 116477; 116503; 116504; 116554; 116555; 116558-116561; 116563; 116571; 116574; 116580; 116586; 116591; 116594; 116595; 116597; 116615-116618; 116674-116676; 116687; 116688; 116707; 116709; 116710; 116714; 116715; 116717-116720; 116722; 116723; 116725-116727; 116768; 116777; 116779-116782; 116785-116788; 116790; 116795; 116798; 116800-116803; 116805; 116807-116811; 116813-116825; 116869; 116875; 116887-116890; 116895-116897; 116903-116909; 116943-11949; 116997; 116998; 117033-117046; 117048-117050; 117120; 117225; 117226; 117235; 117237-117239; 117241-117243; 117397-117412; 117458; 117460; 117461; 117496; 117499-117502; 117516; 117518; 117519; 117563; 117564; 117567-117571; 117628-117632; 117686-117688; 117777-117781

გამომგონებები

ბანაცხადები, რომლებზეც გამოტანილია გადაწყვეტილება პატენტის გაცემის შესახებ

გადაწყვეტილების გასაჩივრება შესაძლებელია საქპატენტის სააპელაციო პალატაში გამოქვეყნებიდან 3 თვის ვადაში ან მცხეთის რაიონული სასამართლოს ადმინისტრაციულ საქმეთა კოლეგიაში 1 თვის ვადაში (მის.: ქ. მცხეთა, სამხედროს ქ. №17).

ბანყოფილება A

A 21

(10) AP 2023 16008 A (51) Int. Cl. (2006)

A 23 C 23/00

(21) AP 2022 16008 (22) 2022 07 18

(71) მარია სილაგაძე (GE)

26 მაისის ქ. 45, 4600, ქუთაისი, საქარ-
თველო (GE);

ნატო ბურჯალიანი (GE)

ზ. ჭავჭავაძის ქ. 48/27, 4600, ქუთაისი,
საქართველო (GE);

გიორგი ფხაკაძე (GE)

26 მაისის ქ. 45, 4600, ქუთაისი, საქარ-
თველო (GE);

გულნარა ხეცურიანი (GE)

რუსთაველის გამზ. 120ა, ბ. 42, 4600,
ქუთაისი, საქართველო (GE);

ანდრია ღვინევაძე (GE)

ყაზბეგის ქ. 28, 4600, ქუთაისი, საქარ-
თველო (GE);

ხატია ხვადაგიანი (GE)

რეზო თაბუკაშვილის ქ. 183/76, 4600,
ქუთაისი, საქართველო (GE)

(72) მარია სილაგაძე (GE);

ნატო ბურჯალიანი (GE);

გიორგი ფხაკაძე (GE);

გულნარა ხეცურიანი (GE);

ანდრია ღვინევაძე (GE);

ხატია ხვადაგიანი (GE)

(54) პროფილაქტიკური ღანძრულუბის

ხაჭოს პროფექტი ანტიანემიური

დიეტისათვის

(57) პროდუქტი შეიცავს ცხიმგაცილ ხაჭოს, გაღივებულ და დაფქულ ოსპის მარცვალს, ოსპის მარცვლიდან წარმოებულ მცენარეული რძის გამონაწენს, მოხალულ და დაფქულ გოგრის თესლს, ექსტრუდირებულ ხორბლის ქატოს, და-
ღერდილ თხილს და მწარე შოკოლადის ნატე-

ხებს, წვრილად დაქუცმაცებულ კომშის ჩირს, ვაშლის ჩირს და ქიშმიშს.

მუხლები: 1 დამოუკიდებელი

A 61

(10) AP 2023 15801 A (51) Int. Cl. (2006)

A 61 K 31/498

A 61 K 31/506

A 61 K 31/538

A 61 K 31/4439

A 61 P 31/04

C 07 D 413/14

C 07 D 403/14

C 07 D 401/14

C 07 D 401/04

(21) AP 2018 15801 (22) 2018 11 02

(62) AP 2018 15681 2018 11 02

(31) 1718285.8

(32) 2017 11 03

(33) GB

(71) დისკუვა ელ ტე დე (GB)

136A ისტერნ ავენიუ მილტონ პარკი,
აბინგდონი ოქსფორდშირი, OX14 4SB,
გაერთიანებული სამეფო (GB)

(72) პოლ მეო (GB);

მოხამედ ნავაზ კხან (GB);

სედრიკ შარიე (GB)

(74) თამარ კოჭლამაზაშვილი

(85) 2021 11 18

(86) PCT/GB2018/053183, 2018 11 02

(54) ანტიბაქტერიული ნაერთები

(57) ნაერთი, ზოგადი ფორმულით (V)

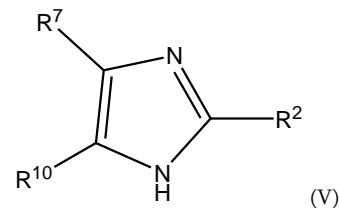

სადაც R² არის NH² და რომლის R⁷, R¹⁰ ჩამნაცვლებლების მნიშვნელობები მოყვანილია გამოგონების ფორმულაში, ან მისი ფარმაცევტულად მისაღები მარილი, ჰიდრატი, სოლვატი, ან რთული ეთერი, ფარმაცევტული კომპოზიცია მათ საფუძველზე და გამოყენება სამკურნალო საშუალებების წარმოებისთვის Enterobacteriaceae-ით გამოწვეული ინფექციის ან დაავადების სამკურნალოდ.

მუხლები: 7 დამოუკიდებელი
13 დამოკიდებული
ცხრილი: 21

ბანყოფილება B

B 22

(10) AP 2023 15606 A (51) Int. Cl. (2006)
B 22 F 3/23
C 22 B 5/04
C 22 C 33/00

(21) AP 2021 15606 (22) 2021 04 15

(71) გარეგინ ზახაროვი (GE)
ერწოს ქ. 11, ბ. 9, 0192, თბილისი, საქართველო (GE);
ზურაბი ასლამაზაშვილი (GE)
დ. თავხელიძის ქ. 1, ბ. 58, 0186, თბილისი, საქართველო (GE);
დავით კვასხვაძე (GE)
II შესახვევი ნა, სოფელი ციხისძირი, ქობულეთი, საქართველო (GE);
გიორგი მიქაბერიძე (GE)
გამსახურდიას გამზ. 14, ბ. 34, 0171, თბილისი, საქართველო (GE);
მიხეილ ჩიხრაძე (GE)
აღ. ყაზბეგის გამზ. 24გ, ბ. 130, 0186, თბილისი, საქართველო (GE);
თამაზ ბაციკაძე (GE)
ნუცუბიძის ქ. 179, კორპ. 2, ბ. 16, 0186, თბილისი, საქართველო (GE);
ლევან ანთაშვილი (GE)
ტაშკენტის ქ. 7, 5, 3700, რუსთავი, საქართველო (GE);
დავითი შონია (GE)
ბათუმის ქ. 14, ბ. 19, რუსთავი, საქართველო (GE);
ირაკლი მაისურაძე (GE)

თამარ მეფის გამზ. 17, თბილისი, საქართველო (GE);
აკაკი ფეიქრიშვილი (GE)
ქიული შარტავას ქ. 16, ბ. 32, 0160, თბილისი, საქართველო (GE);
გულნარა ურუშაძე (GE)
პეტრე ქავთარაძის ქ. 43, ბ. 18, 0186, თბილისი, საქართველო (GE);
რამინ აბესაძე (GE)
სოფ. ღვითორი, 5518, ჭიათურა, საქართველო (GE)
(72) გარეგინ ზახაროვი (GE);
ზურაბი ასლამაზაშვილი (GE);
დავით კვასხვაძე (GE);
გიორგი მიქაბერიძე (GE);
მიხეილ ჩიხრაძე (GE);
თამაზ ბაციკაძე (GE);
ლევან ანთაშვილი (GE);
დავითი შონია (GE);
ირაკლი მაისურაძე (GE);
აკაკი ფეიქრიშვილი (GE);
გულნარა ურუშაძე (GE);
რამინ აბესაძე (GE)

(54) შპს "გეოტექსტილ" (GE)

(57) ფერობორის მიღების ხერხი, რომელიც ითვალისწინებს საწყისი ფხვნილოვანი კომპონენტებიდან კაზმის მომზადებას, მის მოთავსებას არაორგანული ცეცხლგამძლე ნაერთებიდან და მზადებულ ფუნქციონალური დამცავი ფენით შიგნიდან დაფარულ ცეცხლგამძლე ფორმაში, შემდეგ მის მოთავსებას ცენტრიფუგაში, რომელიც წარმოადგენს ვერტიკალური ღერძის ირგვლივ მბრუნავ ხარისხზე სხვადასხვა მინიმუმ ორ ჰორიზონტალურ დონეზე განლაგებულ ოთხ-ოთხ ჰერმეტიკულ თმს რეაქტორს, სინთეზის პროცესის ინიცირებას და სინთეზს წვის რეჟიმში, ცენტრიდანული ძალების ზემოქმედების ქვეშ – გადატვირთვით, რომელიც მიიღწევა, როგორც ბრუნთა რიცხვის, ასევე რეაქტორების ბრუნვის ღერძიდან დაშორების მანძილის-მხარის ცვლილებით, სხმული შენადნობების მოცილებას სინთეზირებული პროდუქტიდან, ამასთან, თმს რეაქტორები საწყისი კაზმის ჩატვირთვისა და საბოლოო პროდუქტის გადმოტვირთვისას იმყოფებიან ვერტიკალურად ჩამოკიდებულ მდგომარეობაში, ხოლო ცენტრიდანული ძალების ზემოქმედების განმავლობაში სპეციალური სახსარის საშუალებით გადაადგილებიან და იკავებენ ჰორიზონტალურ მდგომარეობას, ამასთან ცენტრიდანული ძალების ზემოქმედების ქვეშ გადატვირთვა შეადგენს 1100-1200გ-ს სარეაქციო ნარევის ერთ-ერთ კომპონენტად გამოიყე-

ნება რკინის ხენჯის შემცველი მეტალურგიული ან ნებისმიერი სხვა წარმოების ნარჩენები რკინის ჟანგეულების არაუმცირეს 85 მას% შემცველობით, მასში ვიუსტიტის FeO , მაგნეტიტის Fe_3O_4 და ჰემატიტის Fe_2O_3 ნებისმიერი თანაფარდობით, მეორე კომპონენტად გამოიყენება ენერგეტიკული დანამატი კალციუმის ზეჟანგის CaO_2 სახით, მესამე კომპონენტად ბორის ანჰიდრიდი B_2O_3 , ხოლო ლითონ-აღმდგენელად ალუმინი, კომპონენტების გარკვეული თანაფარდობით მას. %-ში:

რკინის ხენჯის შემცველი ნარჩენები – 44,7-48,4

ბორის ანჰიდრიდი B_2O_3 – 6,6-17,9

ენერგეტიკული დანამატი კალციუმის

ზეჟანგი CaO_2 – 3,0-8,8

ლითონ-აღმდგენელი ალუმინი – 29,9-30,7

მუხლები: 1 დამოუკიდებელი

ცხრილი: 1

ფიგურა: 1

მუხლები: 1 დამოუკიდებელი

8 დამოუკიდებელი

ფიგურა: 5

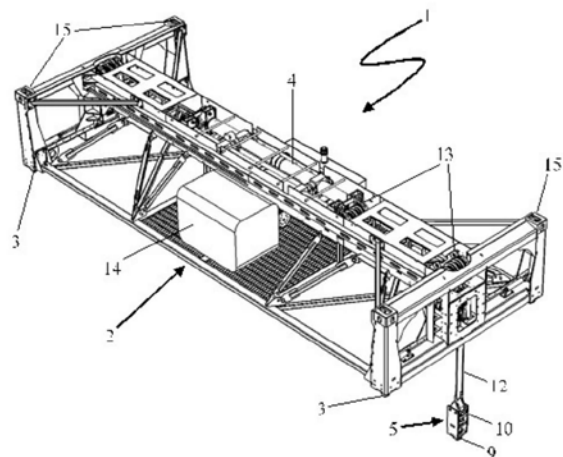

ფიგ. 2

B 66

(10) AP 2023 15737 A (51) Int. Cl. (2006)

B 66 C 1/10

(21) AP 2019 15737 (22) 2019 04 10

(71) სერგეი ვასილიევიჩ ნოსირევი (RU)

ჩუდნოვსკის ქ., სახლი 8, კორპ. 1, ბ. 523,

193312, სანქტ-პეტერბურგი, რუსეთის

ფედერაცია (RU)

(72) სერგეი ვასილიევიჩ ნოსირევი (RU)

(74) ნიკოლოზ გოგილიძე

(85) 2021 09 16

(86) PCT/RU2019/000234, 2019 04 10

(54) კონტაინერის, კერძოდ, მამოღან

ბაღმოსატვირთი კონტაინერის

მართვის მოწყობილობა

(57) მოწყობილობა, კერძოდ, ქვემოდან გადმოსატვირთი კონტაინერის მართვის მოწყობილობა 1 შეიცავს ჩარჩოს 2 მასზე დაყენებული ტვისტლოკებით 3, ძალური ამძრავით 4, მოდების მოძრავი მექანიზმით 5 და ძალვის გადაცემის საშუალებებით, რომლებიც აკავშირებს ძალურ ამძრავს 4 და მოდების მოძრავ მექანიზმს 5. ძალური ამძრავი 4 და ძალვის გადამცემი საშუალებები განლაგებულია ჩარჩოს 2 გრძელი მხარეების გასწვრივ, ხოლო მოდების მოძრავი მექანიზმი 5 მდებარეობს ჩარჩოს 2 მოკლე მხარეებზე. ძალური ამძრავი 4 უზრუნველყოფს მოდების მოძრავი მექანიზმის 5 უკუქცევით-წინსვლით მოძრაობას ძირითადად ჩარჩოს 2 სიბრტყის პერპენდიკულარული მიმართულებით.

ბამოგონების კატეგორია

ბანყოფილება A

A 47

- (11) P 2023 7482 B (51) Int. Cl. (2006)
A 47 J 31/40
- (10) AP 2022 15817 A (44) 22(601)/2022
- (21) AP 2021 15817
- (22) 2021 12 02
- (24) 2021 12 02
- (73) შპს „აქტიუსი“ (GE)
უზნაპის ქ. 111, ბ. 11, შენობა 2, დიდუბის რაიონი, თბილისი, საქართველო (GE)
- (72) ანდრეი ვლადიმეროვიჩ ჩენცოვ (RU);
ალექსანდრ ვიქტოროვიჩ კოლომიცევ (RU);
არტიომ არტუროვიჩ ბალიაკნო (RU);
ანდრეი იურევიჩ კალაჩევ (RU)
- (74) შალვა გვარამაძე
- (54) სასმელის მოსამზადებელი მოდული

- (24) 2018 09 06
- (31) 17190117.6; 17207771.1
- (32) 2017 09 08; 2017 12 15
- (33) EP; EP
- (86) PCT/EP2018/073965, 2018 09 06
- (73) ბაიერ ფარმა აკციენგეზელშაფტ (DE)
მიულერშტრასე 178, ბერლინი, 13353, გერმანია (DE);
ბაიერ კონსუმერ ქეარ აგ (CH)
პიტერ-მერიან-სტრ. 84, ბაზელი, 4002, შვეიცარია (CH)
- (72) ნია იაკობსი (DE);
ჯულია ფროინდლიბი (DE)
- (74) თამარ კოჭლამაზაშვილი
- (54) კოპანლისიბის შემადგენლობა

A 61

- (11) P 2023 7478 B (51) Int. Cl. (2006)
A 61 G 7/05
- (10) AP 2022 15899 A (44) 22(601)/2022
- (21) AP 2022 15899
- (22) 2022 03 10
- (24) 2022 03 10
- (73) მიხეილ კოტიშაძე (GE)
ანა პოლიტკოვსკაიას ქ. 41/60, 0171, თბილისი, საქართველო (GE);
საქართველოს უნივერსიტეტი (GE)
მერაბ კოსტავას ქ. 77ა, 0171, თბილისი, საქართველო (GE)
- (72) მიხეილ კოტიშაძე (GE)
- (54) ნაწოლებების ბაჩენის საწინააღმდეგო საწოლი

- (11) P 2023 7476 B (51) Int. Cl. (2006)
A 61 K 31/435
A 61 P 37/00
C 07 D 413/08
C 07 D 405/14
C 07 D 401/08
C 07 D 413/14
C 07 D 417/08

- (10) AP 2022 15588 A (44) 21(600)/2022
- (21) AP 2019 15588
- (22) 2019 09 18
- (24) 2019 09 18
- (31) 62/734,486
- (32) 2018 09 21
- (33) US
- (86) PCT/IB2019/057856, 2019 09 18
- (73) პვაიზერ ინკ. (US)
235 ისტ 42 სტრიტი, ნიუ-იორკი, ნიუ-იორკის შტატი, 10017, აშშ (US)
- (72) ბრაიან სტივენ გერსტენბერგერ (US);
ენდრიუ კრისტოფერ ფლიკი (US);
ფილიპ მარსელ ნუხენტი (US);
ჯეიმს ჯონ მუსო (US);
ატლი ტორარენსენი (US);
რალფ პელტონ უმცროსი რობინსონი (US);
დანიელ კოპლი შმიტი (US);
მარკ ედვარდ შნუტე (US);
ვინსენტ მაიკლ ლომბარდო (US);
ჯონ ისიდრო ტრუხილიო (US);
რაიმონდ ჯალ უნვალა (US);

- (11) P 2023 7486 B (51) Int. Cl. (2006)
A 61 K 9/19
A 61 K 9/08
A 61 K 47/02
A 61 K 47/26
- (10) AP 2022 15306 A (44) 20(599)/2022
- (21) AP 2018 15306
- (22) 2018 09 06

ხუისიან ვუ (US);
 დანიელ ვეი-შუნგ კუნგი (US)
 (74) თამარ კოჭლამაზაშვილი
 (54) N-ჩანაცვლებული-ლიოქსოციკლო-
 ბუტენილამინო-3-ჰიდროქსო-პიკო-
 ლინამიფები რობორტ AS CCR6
 ინჰიბიტორები

(11) P 2023 7483 B (51) Int. Cl. (2006)
 A 61 K 31/495
 A 61 K 31/4985
 A 61 P 35/00
 A 61 P 25/28
 C 07 D 487/04

(10) AP 2022 15327 A (44) 19(598)/2022
 (21) AP 2018 15327
 (22) 2018 10 17
 (24) 2018 10 17
 (31) 62/574,057; 62/608,897; 62/727,316
 (32) 2017 10 18; 2017 12 21; 2018 09 05
 (33) US; US; US
 (86) PCT/US2018/056311, 2018 10 17
 (73) ინსაიტ კორპორეიშენ (US)
 1801 ოგუსტინ ქათ-ოფ უილმინგტონ,
 დელავერი 19803, აშშ (US)

(72) ბრენტ დაუტი (US);
 ენდრიუ ვ. ბიუსკინგი (US);
 დევიდ მ. ბერნსი (US);
 ენდრიუ პ. კომბსი (US);
 ნიკუ ფალაჰატპიშეხი (US);
 რავი კუმარ ჯალური (US);
 დენიელ ლევი (US);
 პადმაჯა პოლამი (US);
 ლისინ შაო (US);
 სტეისი შეპარდი (US);
 არტემ შვარცბარტი (US);
 რიჩარდ ბ. სპარკსი (US);
 ედი ვ. იუე (US)

(74) თამაზ შილაკაძე
 (54) მესამეული ჰიდროქსო-
 ჩანაცვლებული კონფენსირე-
 ბული იმიდაზოლის წარმოე-
 ბული, PI3K-გამა ინჰიბიტო-
 რების სახით

(11) P 2023 7480 B (51) Int. Cl. (2006)
 A 61 K 39/395
 A 61 P 29/00
 A 61 P 35/00
 A 61 P 37/06

(10) AP 2022 15050 A (44) 21(600)/2022
 (21) AP 2017 15050
 (22) 2017 09 20
 (24) 2017 09 20

(31) 62/397,752; 62/515,480
 (32) 2016 09 21; 2017 06 05
 (33) US; US
 (86) PCT/US2017/052592, 2017 09 20
 (73) ეილექს ონკოლოჯი ინკ. (US)
 323 ალერტონ ავენიუ, საუთ სან-ფრანცის-
 კო, კალიფორნია 94080, აშშ (US)

(72) ჰაუმე პონზი (US);
 ჰუნ ვანი (US);
 ბანგ ჯანეტ სიმი (US);
 უილიამ დონ ჰარიმენი (US);
 ტრეისი ჩია ჩიენ კო (US);
 შელი ისკიერდო (US);
 სტივენ ელიოტ კაუდერი (US)

(74) თამარ კოჭლამაზაშვილი
 (54) სიბნალ-რეპულატორული ცილა
 ალფას საწინააღმდეგო ანტიბიოტიკები
 და მათი გამოყენების მეთოდები

ბანყოფილება B

B 28

(11) P 2023 7485 B (51) Int. Cl. (2006)
 B 28 B 1/00
 C 04 B 7/02

(10) AP 2022 15412 A (44) 19(598)/2022
 (21) AP 2020 15412
 (22) 2020 08 20
 (24) 2020 08 20

(73) ალექსეი ნეფედოვ (GE)
 აგშნის ქ. 20, 0178, თბილისი, საქარ-
 თველო (GE)

(72) ალექსეი ნეფედოვ (GE)
 (74) თამაზ შილაკაძე
 (54) ნანოცემენტის წარმოების ხერხი

ბანყოფილება C

C 02

- (11) P 2023 7481 B (51) Int. Cl. (2006)
C 02 F 9/00
C 02 F 1/42
C 02 F 1/28
C 02 F 1/44
C 02 F 1/461
- (10) AP 2022 15814 A (44) 22(601)/2022
- (21) AP 2021 15814
- (22) 2021 11 29
- (24) 2021 11 29
- (73) შპს „აქუიქსი“ (GE)
უზნაძის ქ. 111, ბ. 11, შენობა 2, დიდუბის რაიონი, თბილისი, საქართველო (GE)
- (72) ანდრეი ვლადიმეროვიჩ ჩენცოვ (RU);
ალექსანდრ ვიქტოროვიჩ კოლომიცევი (RU);
არტიომ არტუროვიჩ ბალიაკნო (RU);
ანდრეი იურევიჩ კალაჩევი (RU)
- (74) შალვა გვარამაძე
- (54) წყლის მომზადების ხერხი და სისტემა

C 07

- (11) P 2023 7479 B (51) Int. Cl. (2006)
C 07 B 59/00
C 07 D 295/145
- (10) AP 2022 15377 A (44) 21(600)/2022
- (21) AP 2014 15377
- (22) 2014 10 17
- (24) 2014 10 17
- (62) AP 2014 14132 2014 10 17
- (31) 13004991.9; 14175612.2
- (32) 2013 10 18; 2014 07 03
- (33) EP; EP
- (86) PCT/EP2014/002808, 2014 10 17
- (73) დოიჩეს კრეხსფორშუნგსცენტრუმი (DE)
იმ ნოინჰაიმერ ფელდ 280, 69120 ჰაიდელბერგი, გერმანია (DE);
რუპრეხტ-კარლს-უნივერსიტეტ ჰაიდელბერგი (DE)
გრაბენგასე 1, 69117 ჰაიდელბერგი, გერმანია (DE)
- (72) მათიას ედერი (DE);
კლაუს კოპკა (DE);
მარტინ შეფერი (DE);
ულრიკ ბაუდერ-ვიუსტი (DE);
უვე ჰაბერკორნი (DE);

- მიხაელ აიზენჰუტი (DE);
ვალტერ მირი (DE);
მარტინა ბენეზოვა (DE);
კლემენს კრატოშვილ (DE)
- (74) შალვა გვარამაძე
- (54) პროსტატის სპეციფიკური მემბრანის ანტიბიფის (PSMA) 60'მნული 0630ბი-ტორები, მათი ბამოგონება ვიზუალიზაციის აგენტების სახით და ფარმაცევტული აგენტები პროსტატის კიბოს სამკურნალოდ

- (11) P 2023 7477 B (51) Int. Cl. (2006)
C 07 D 403/12
C 07 D 413/12
C 07 D 249/08
- (10) AP 2023 13653 A (44) 17(596)/2022
- (21) AP 2013 13653
- (22) 2013 05 09
- (24) 2013 05 09
- (31) 61/798,188; 61/644,802
- (32) 2013 03 15; 2012 05 09
- (33) US; US
- (86) PCT/US2013/040404, 2013 05 09
- (73) ბიოგენ მა ინკ. (US)
225 ბინი სტრიტი, 02142 კემბრიჯი, მასაჩუსეტსის შტატი, აშშ (US)
- (72) ვინსენტ, პ. სანდანაიაკა (US);
შარონ შეხტერი (IL);
შარონ შახამი (IL);
დილარა მაკკალეი (US);
ერკან ბალოგლუ (US)
- (74) თამაზ შილაკაძე
- (54) ბირთვული ტრანსპორტირების მოდულატორები და მათი ბამოგონება

- (11) P 2023 7484 B (51) Int. Cl. (2006)
C 07 K 16/24
- (10) AP 2022 15316 A (44) 20(599)/2022
- (21) AP 2018 15316
- (22) 2018 09 11
- (24) 2018 09 11
- (31) 17191989.7
- (32) 2017 09 19
- (33) EP
- (86) PCT/EP2018/074522, 2018 09 11
- (73) ტილოტს ფარმა აგ (CH)
ბასლერშტრასე 15, რაინფელდენი, 4310, შვეიცარია (CH)

(72) ესთერ მარია ფიურერ (CH)
(74) თამარ კოჭლამაზაშვილი
(54) ანტისეპსის პარიანტები

რიან დე უეტ (ZA);
ზა-ჟაკ კლაუსენ (ZA);
არნო სმიტ (ZA)
(74) ნიკოლოზ გოგილიძე
(54) სერხი და სისტემა ბაქალგების საწინა-
აღმდეგო ჩანაწერთა ჯაჭვის უზრუნველ-
საქმისათვის

ბანყოფილება G

G 07

(11) P 2023 7487 B (51) Int. Cl. (2006)
G 07 F 17/32
(10) AP 2022 15665 A (44) 21(600)/2022
(21) AP 2019 15665
(22) 2019 10 09
(24) 2019 10 09
(31) 112840
(32) 2018 11 21
(33) BG
(86) PCT/BG2019/000023, 2019 10 09
(73) ლუკ „ვერო გეიმს ტექნოლოჯი“ (BG)
4, მარიტა სტრ., ვრანია-ლოჟენ-ტრეუ-
გოლნიკა BG-1151 სოფია, ბულგარეთი (BG)
(72) იველინა პეტროვის ასული მიხალევა (BG)
(74) ლარისა ამირხანიანი
(54) ელექტრონული სათამაშო ავტომატი
და სათამაშო პროცესის ბანკორცირ-
ების სერვისი

ბანყოფილება H

H 04

(11) P 2023 7488 B (51) Int. Cl. (2006)
H 04 L 9/32
(10) AP 2022 15656 A (44) 21(600)/2022
(21) AP 2019 15656
(22) 2019 11 19
(24) 2019 11 19
(31) 2018/07754
(32) 2018 11 19
(33) ZA
(86) PCT/IB2019/059924, 2019 11 19
(73) კაპიტეკ ბანკ ლიმიტედ (ZA)
5 ნეიტრონ როუდ, ტექნო პარკ შტელენბოშ
უესტერნ კეიპ 7600, შტელენბოშ, 7600,
სამხრეთ აფრიკა (ZA)
(72) ლუის იოჰანეს სტიენ (ZA);

სასარბებლო მოდელები

ბანაცხადი, რომელზეც გამოტანილია გადაწყვეტილება პატენტის გაცემის შესახებ

გადაწყვეტილების გასაჩივრება შესაძლებელია საქპატენტის სააპელაციო პალატაში გამოქვეყნებიდან 3 თვის ვადაში ან მცხეთის რაიონული სასამართლოს ადმინისტრაციულ საქმეთა კოლეგიაში 1 თვის ვადაში (მის.: ქ. მცხეთა, სამხედროს ქ. №17).

ბანყოფილება A

A 23

(10) AU 2023 16017 U (51) Int. Cl. (2006)
A 23 L 1/236

(21) AU 2022 16017 (22) 2022 08 03

(71) კონსტანტინე მალრაძე (GE)
დავარის ქ. 22, ბ. 55, თბილისი,
საქართველო (GE);
ნუგზარი ჯოგლიძე (GE)
მიმინოშვილის ქ. 6, თბილისი,
საქართველო (GE)

(72) კონსტანტინე მალრაძე (GE);
ნუგზარი ჯოგლიძე (GE)

(54) პროდუქტი ბაქტერიკული დამატაკო-
ბელი თვისებებით

(57) პროდუქტი შეიცავს შაქარს, ქარვის მჟავას, ლიმონმჟავას და/ან სუფრის მარილს, ხოლო დამატაკობლის სახით შეიცავს, სულ მცირე, ერთ დამატაკობელს შერჩეულს შემდეგი ინგრედიენტებიდან: სტევია, აცესულფამ კ, სუკრალოზა, ნეოტამი, ადვანტამი, ერითროლი, ტრე-ჰალოზა.

მუხლები: 1 დამოუკიდებელი
1 დამოკიდებული

სასარბებლო მოდელების კატეგორიები

ბანყოფილება A

A 01

- (11) U 2023 2147 Y (51) Int. Cl. (2006)
A 01 G 7/04
- (10) AU 2022 15752 U (44) 22(601)/2022
- (21) AU 2021 15752
- (22) 2021 10 08
- (24) 2021 10 08
- (73) ჯამლეტ მონასელიძე (GE)
ვაჟა ფშაველას გამზ., IV კვარტ., კორპ. 18,
ბ. 33, 0186, თბილისი, საქართველო (GE);
ეთერი დელაღუტაშვილი (GE)
ვაჟა ფშაველას გამზ. 73, III კვარტ.,
კორპ. Iბ, ბ. 39, 0186, თბილისი,
საქართველო (GE);
ნანული ბაღდავაძე (GE)
ვაჟა ფშაველას გამზ. IV კვარტ., კორპ. 21,
ბ. 1, 0186, თბილისი, საქართველო (GE);
ალექსანდრე ღონდაძე (GE)
აბაშიძის ქ. 68, ბ. 24, 0162, თბილისი,
საქართველო (GE);
მიხეილ გოგებაშვილი (GE)
ნუცუბიძის ქ. 58, კორპ. 16, სადარბაზო 2,
ბ. 21, 0177, თბილისი, საქართველო (GE)
- (72) ჯამლეტ მონასელიძე (GE);
ეთერი დელაღუტაშვილი (GE);
ნანული ბაღდავაძე (GE);
ალექსანდრე ღონდაძე (GE);
მიხეილ გოგებაშვილი (GE);
- (54) *Spirulina platensis* რეპროდუცირების
შენარჩუნების და ზრდის სტიმული-
რეპის ხერხი Cs137 ბაზა რადიაციის
ბამოყენებით

ბანყოფილება C

C 13

- (11) U 2023 2146 Y (51) Int. Cl. (2006)
C 13 K 1/00
- (10) AU 2022 15869 U (44) 21(600)/2022
- (21) AU 2022 15869
- (22) 2022 01 29
- (24) 2022 01 29
- (73) თამარ ჯაფარიძე (GE)
ჩაიკოვსკის-ჭონქაძის ქ. 9/19, თბილისი,
საქართველო (GE)
- (72) თამარ ჯაფარიძე (GE)
- (54) სიროვის დამზადების ხერხი

დიზაინი

დიზაინი, რომელიც რეგისტრირებულია სამართაშორისო ბიუროში საქართველოს ტერიტორიაზე უფლებათა გვრცელების მოთხოვნით

გადაწყვეტილების გასაჩივრება შესაძლებელია საქპატენტის სააპელაციო პალატაში გამოქვეყნებიდან 3 თვის ვადაში ან მცხეთის რაიონული სასამართლოს ადმინისტრაციულ საქმეთა კოლეგიაში 1 თვის ვადაში (მის.: ქ. მცხეთა, სამხედროს ქ. №17).

- (11) DM/225 959
- (15) 2022 12 19
- (22) 2022 12 19
- (28) 1
- (73) Valentino S.p.A.
Via Turati 16/18, 20121 Milano (EM)
- (85) –
- (86) EM, IT
- (87) EM, IT
- (88) EM, IT
- (89) EM
- (81) III. AZ, EM, GB, GE, JP, KG, KR, RU, TJ, TR, UA, US
- (72) Pierpaolo PICCIOLI
C/o Valentino S.p.A., Via Turati, 16/18, 20121, Milano (IT)
- (74) Jacobacci & Partners S.p.A./ Matteo Mozzi
Via Senato, 8, 20121 Milano (IT)
- (46) 2023 01 20
- (54) 1. SHOE
- (55)

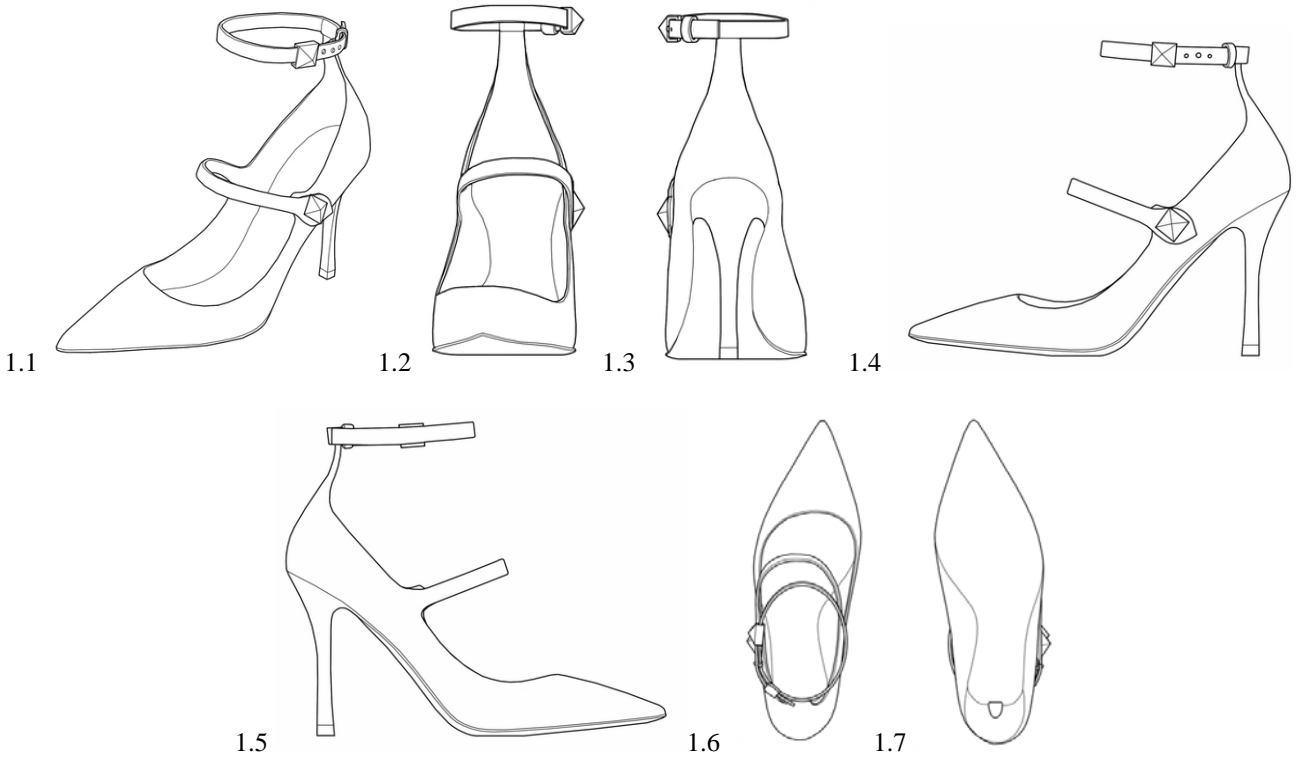

- (11) DM/225 958
- (15) 2022 12 19
- (22) 2022 12 19
- (28) 1
- (73) Valentino S.p.A.
Via Turati, 16/18, 20121 Milano (EM)
- (85) –
- (86) EM, IT
- (87) EM, IT
- (88) EM, IT
- (89) EM
- (81) III. AZ, EM, GB, GE, JP, KG, KR, RU, TJ, TR, UA, US
- (72) Pierpaolo PICCIOLI
C/o Valentino S.p.A., Via Turati, 16/18, 20121, Milano (IT)
- (74) Jacobacci & Partners S.p.A./ Matteo Mozzi
Via Senato, 8, 20121 Milano (IT)
- (46) 2023 01 20
- (54) 1. BAG
- (55)

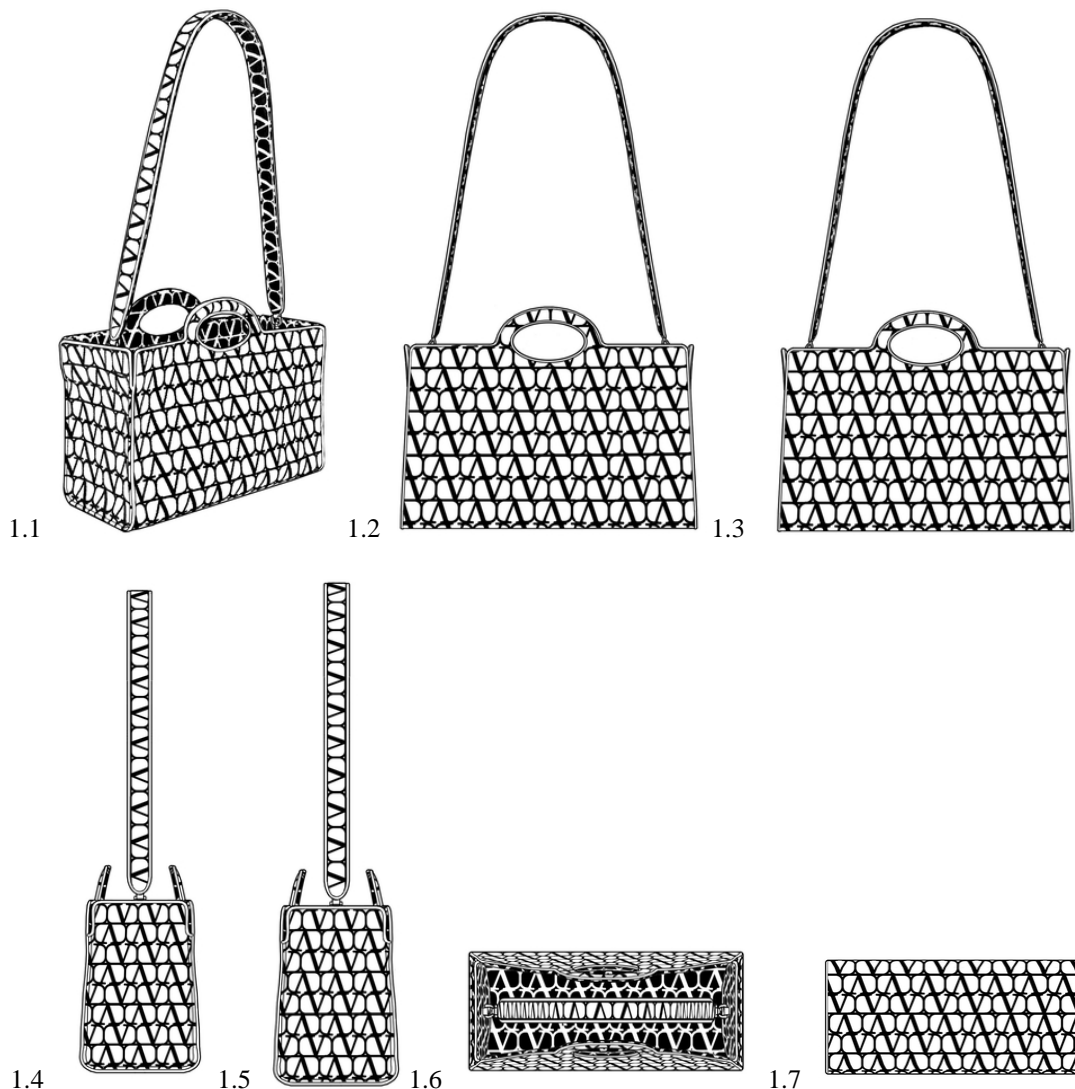

- (11) DM/225 924 (51) 21-01
 (15) 2022 12 21 (44) 03/2023 (2023 01 20)
 (22) 2022 12 21
 (28) 1
 (30) No1: 16.11.2022; 015003472-0001; EM
 (73) GUANGDONG LOONGON ANIMATION & CULTURE CO., LTD.
 East of Ning Chuan Bei Road, North of Deng Feng Road Xin Shi District Shantou, Guangdong (CN)
 (85)
 (86) CN
 (87) CN
 (88) CN
 (89) CN
 (81) III. AL, AM, AZ, BA, BN, BW, BY, BZ, CA, CH, CN, EG, GB, GE, GH, IL, IS, JM, JP, KG, KH, KP, KR, LI, MA, MC, MD, ME, MK, MN, MX, NA, NO, OA, OM, RS, RU, RW, SG, SM, SR, ST, SY, TJ, TM, TN, TR, UA, US, VN, WS
 (72) Chen Zhen Kai
 East of Ning Chuan Bei Road, North of Deng Feng Road Xin Shi District, Shantou, Guangdong (CN)
 (74) Fert, Jakubiak vel Wojtczak, Wróblewski - rzecznicy patentowi sp.p.
 Wieniawskiego 5/9/211A, 61-712 Poznań, Wielkopolskie (PL)
 (46) 2023 01 20
 (54) 1. FIGURINE [TOY]
 (55)

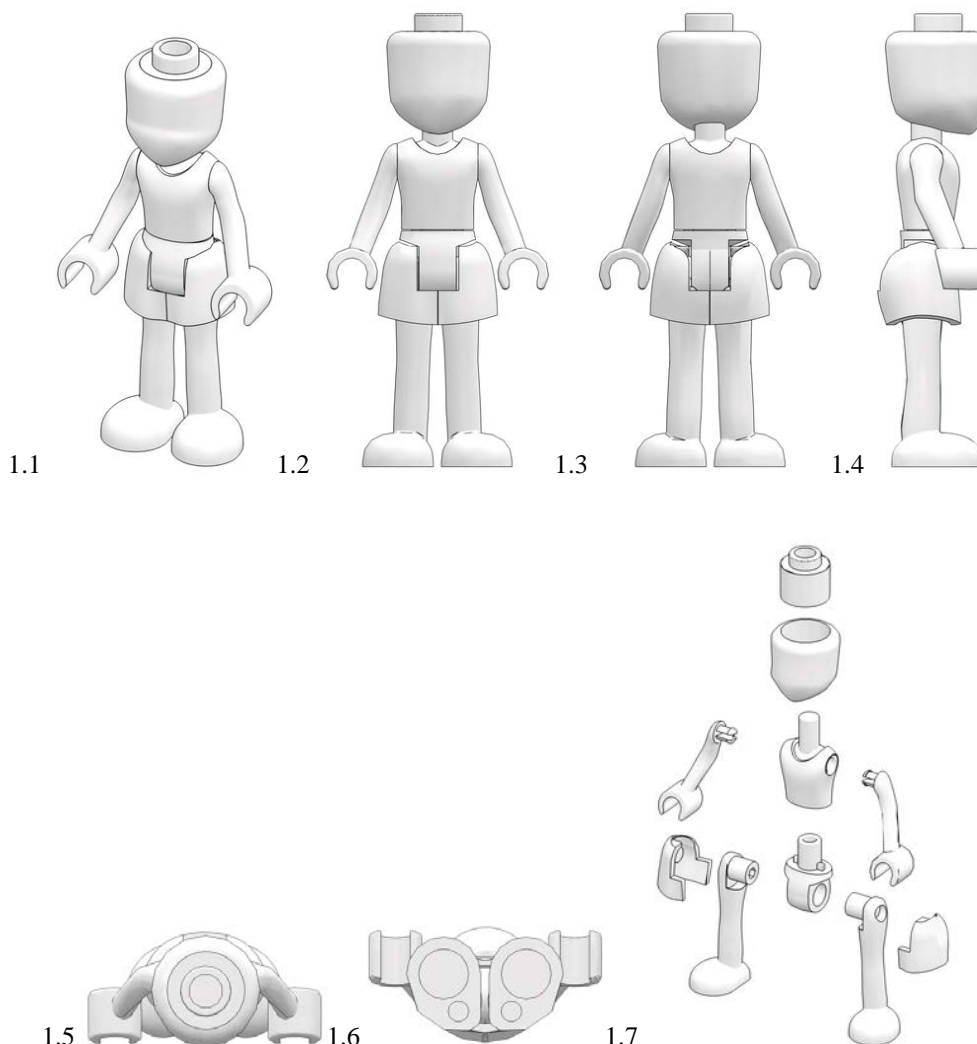

- (11) DM/225 928 (51) 21-01
 (15) 2022 12 21 (44) 03/2023 (2023 01 20)
 (22) 2022 12 21
 (28) 1
 (30) No1: 03.11.2022; 015002292-0001; EM
 (73) GUANGDONG LOONGON ANIMATION & CULTURE CO., LTD.
 East of Ning Chuan Bei Road, North of Deng Feng Road Xin Shi District Shantou, Guangdong (CN)
 (85) –
 (86) CN
 (87) CN
 (88) CN
 (89) CN
 (81) III. AL, AM, AZ, BA, BN, BW, BY, BZ, CA, CH, CN, EG, GB, GE, GH, IL, IS, JM, JP, KG, KH, KP, KR, LI, MA, MC, MD, ME, MK, MN, MX, NA, NO, OA, OM, RS, RU, RW, SG, SM, SR, ST, SY, TJ, TM, TN, TR, UA, US, VN, WS
 (72) Chen Zhen Kai
 East of Ning Chuan Bei Road, North of Deng Feng Road Xin Shi District, Shantou, Guangdong (CN)
 (74) Fert, Jakubiak vel Wojtczak, Wróblewski - rzecznicy patentowi sp.p.
 Wieniawskiego 5/9/211A, 61-712 Poznań, Wielkopolskie (PL)
 (46) 2023 01 20
 (54) 1. FIGURINE [TOY]
 (55)

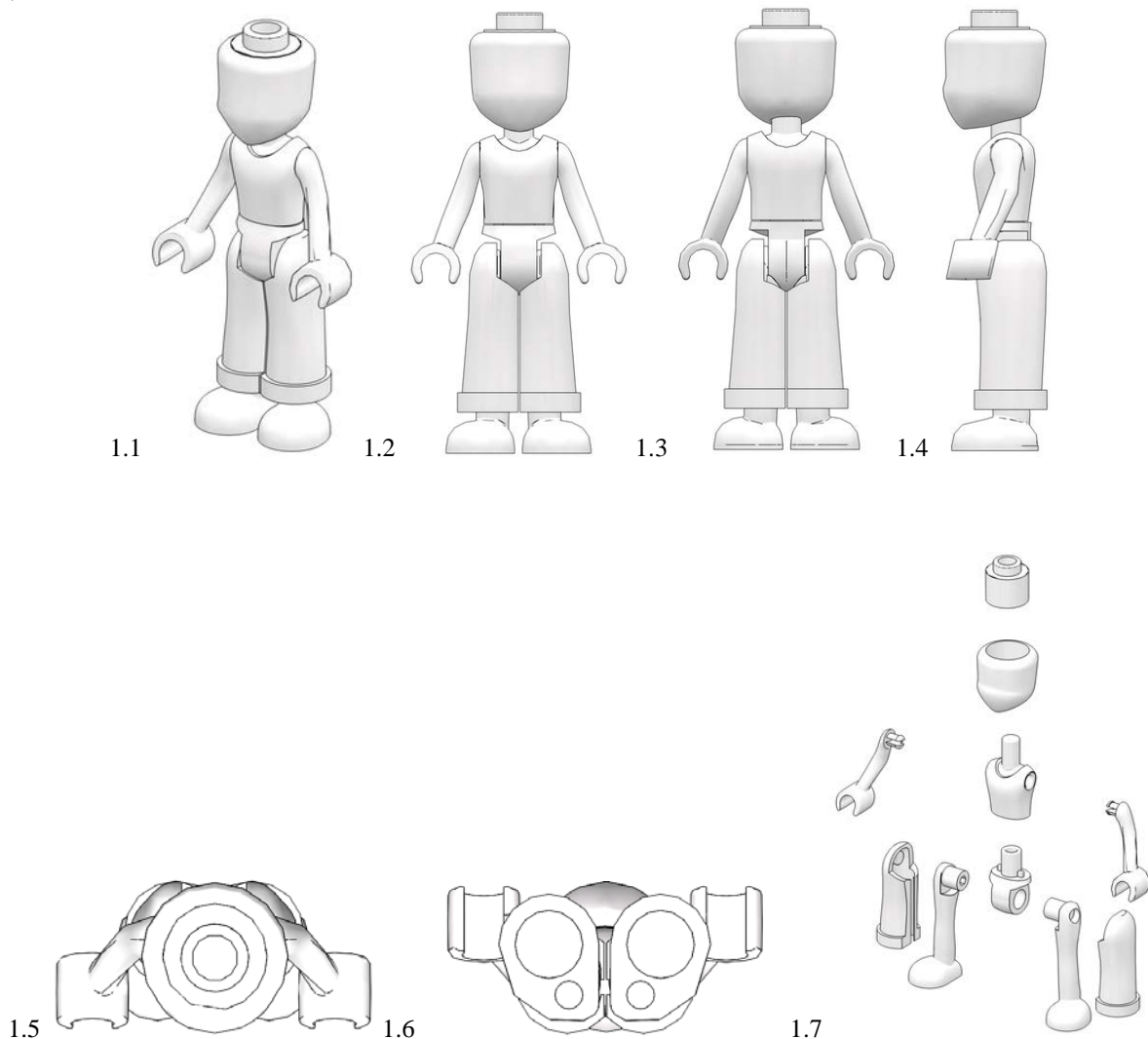

- (11) DM/220 602 (51) 09-03
 (15) 2022 01 21 (44) 04/2023 (2023 01 27)
 (22) 2022 01 21
 (28) 2
 (73) NUH'UN ANKARA MAKARNASI SANAYI VE TICARET ANONİM ŞİRKETİ
 Organize Sanayi Bölgesi, Altınordu Caddesi No:1, 06935 Ankara (TR)
 (85) TR
 (86) TR
 (87) TR
 (88) –
 (89) TR
 (81) III. GE, US, NO, RU, IL, JP, SY, KR, UA, SG, MD, VN, TM
 (72) Nihat UYSALLI
 Umit Mahallesi 2437 Sokak, No: 4/3 Umitkoy Cankaya, 06810, Ankara (TR)
 (74) GÖK-SEL DANIŞMANLIK VE TICARET LIMITED ŞİRKETİ
 Incek, Kızılcaşar Mahallesi 1209.Cadde No:3A/24, 06830 Ankara (TR)
 (46) 2023 01 27
 (54) 1.-2. ORNAMENTATION FOR PACKAGING
 (55)

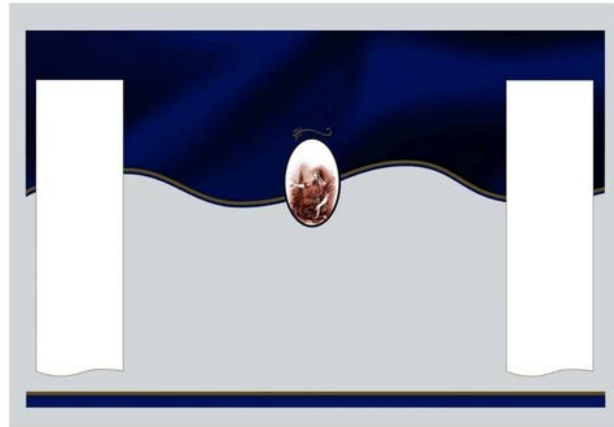

1.1



2.1

- (11) DM/226 091 (51) 28-03
 (15) 2022 09 30 (44) 04/2023 (2023 01 27)
 (22) 2022 09 30
 (28) 1
 (73) Beurer (Shanghai) Healthcare Product Co.,Ltd.
 Unit 2905, Baokuang Intercontinental Business Center, 100 Yutong Road, Jing'an District,
 200000 Shanghai (CN)
 (85) CN
 (86) CN
 (87) CN
 (88) CN
 (89) CN
 (81) III. RO, CA, OM, GE, EE, RS, NO, BG, RW, SY, DK, EM, AM, BW, TJ, MD, VN, TN, PL, SR, MN, JP,
 KR, LT, CN, UA, OA, MA, SI, BX, ME, AZ, SM, KG, WS, LI, MK, US, BA, DE, EG, FI, RU, JM, IS,
 HU, ES, BY, GB, KH, TR, ST, GH, IL, KP, CH, LV, HR, MX, AL, FR, BN, NA, SG, MC, BZ, TM
 (72) Weifeng MA
 Unit 2905 Of Intercontinental Business Center, 100 Baokuang, Yutong Road, Jing'an District, 200000,
 Shanghai (CN)
 (74) Yuanhe United Intellectual Property Partners
 Level 58, Fortune Financial Center, No.5 Dong SanHuan Zhong Road, Chaoyang District, 100020
 Beijing (CN)
 (46) 2023 01 27
 (54) I. MASSAGE APPLIANCE
 (55)

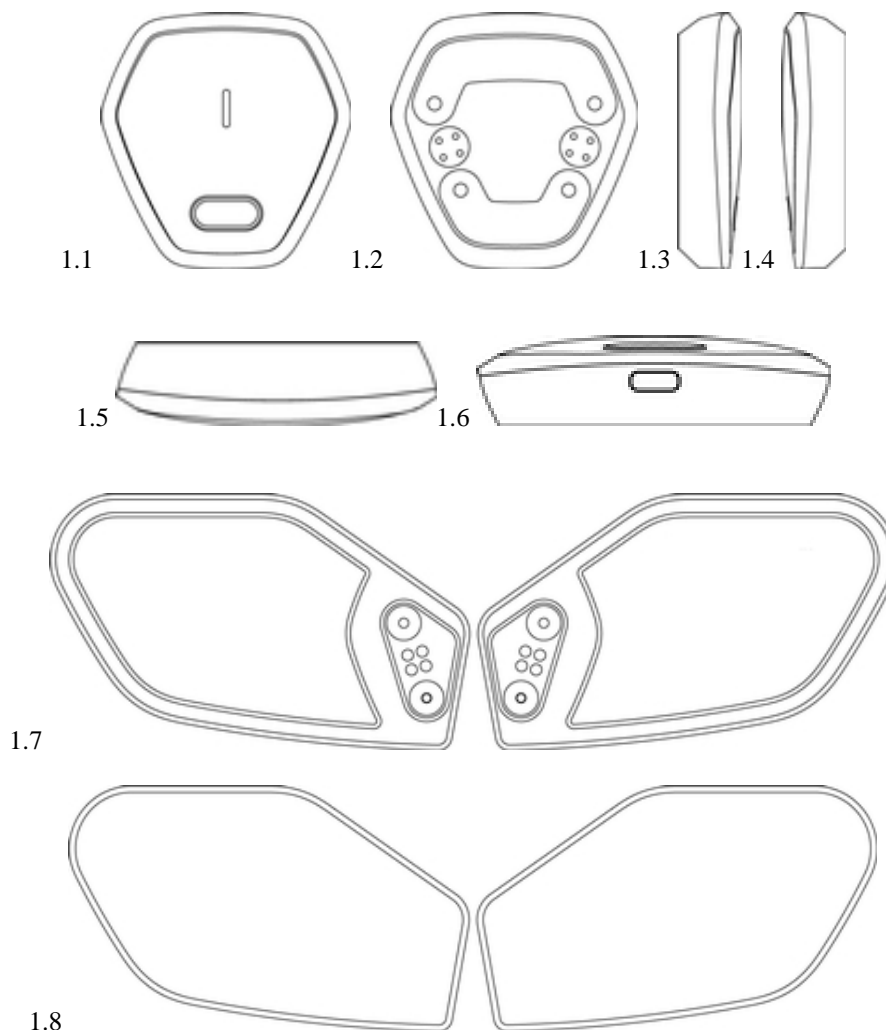

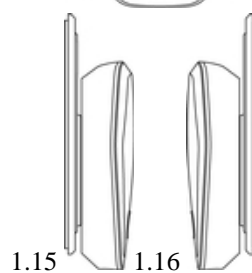
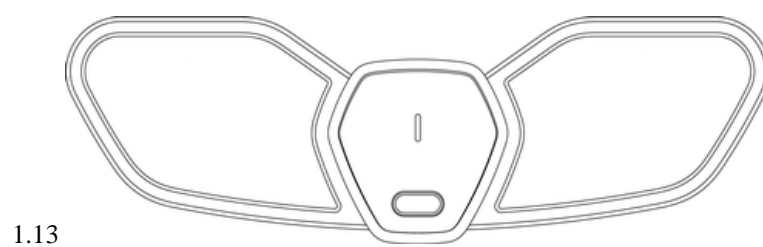
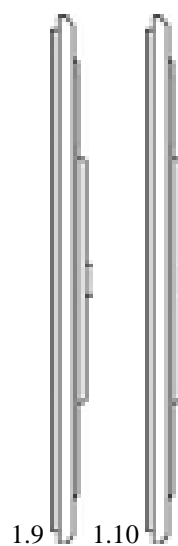

სასაქონლო ნიშნები

ეროვნული პროცედურით შემოტანილი ბანაცხავები, რომლებზეც გამოტანილია გადაწყვეტილება რეგისტრაციის შესახებ

გადაწყვეტილების გასაჩივრება შესაძლებელია საქპატენტის სააპელაციო პალატაში გამოქვეყნებიდან 3 თვის ვადაში ან მცხეთის რაიონული სასამართლოს ადმინისტრაციულ საქმეთა კოლეგიაში 1 თვის ვადაში (მის.: ქ. მცხეთა, სამხედროს ქ. №17).

(260) AM 2023 117550 A

(210) AM 117550

(220) 2022 04 21

(731) სს „კოტეხი-გურჯაანის ღვინის ქარხანა“
კ. ქოროლიშვილის ქ. 38, 1500, გურჯაანი,
საქართველო

(740) დიმიტრი ძამუკაშვილი

(540)

საქართველოს რეზერვები

Reserves of Georgia

Резервы Грузии

(591) შავ-თეთრი

(526) საქართველო Georgia Грузия

(511)

33 – ალკოჰოლიანი სასმელები, ლუდის გარდა.

(260) AM 2023 118540 A

(210) AM 118540

(220) 2022 07 12

(731) რეკიტ & კოლმენ (ოვერსიზ) ჰიჯიენ ჰომ
ლიმიტიდ

103-105 ბათ როუდი, სლოუ, ბერქშირი,
SL1 3UH, გაერთიანებული სამეფო

(740) ლილიანა დარახველიძე

(540)

MORTEIN

(591) შავ-თეთრი

(511)

5 – ინსექტიციდები; რეპელენტები (მწერების საწინააღმდეგო საშუალებები); პესტიციდები; აკარიციდები; როდენტიციდები; მატიციდები; ლარვიციდები; მავნებლების გასანადგურებელი პრეპარატები; ალერგიის საწინააღმდეგო პრეპარატები და სპრეები; სადეზინფექციო საშუალებები; ბაქტერიციდები (ანტიბაქტერიული პრეპარატები); ფუნგიციდები; ჰერბიციდები; სარეველებისა და მავნებლების გასანადგურ-

რებელი პრეპარატები; მწერების საწინააღმდეგო რეპელენტები; კოლოების და მოსკიტების საწინააღმდეგო რეპელენტები; მწერების საწინააღმდეგო რეპელენტები სპირალის სახით; კოლოების და მოსკიტების საწინააღმდეგო სპირალები; ბუზების, მოსკიტების, კოლოების და სხვა მწერებისგან პირადი დაცვის საშუალებები სპრეის სახით; რეპელენტური პრეპარატები პირადი მოხმარებისთვის მწერების საწინააღმდეგოდ აეროზოლის სახით; მზისგან დამცავი სამედიცინო პრეპარატები, რომლებიც შეიცავს რეპელენტებს (მწერების საწინააღმდეგო საშუალებას); მე-5-ე კლასში შემავალი პრეპარატები ნაკვების დასამუშავებლად და სამკურნალოდ.

(260) AM 2023 118838 A

(210) AM 118838

(220) 2022 08 01

(731) შპს „სქაინეტ დისტრიბიუშენი“

მე-II ქ. 75, სოფ. ახაშენი, გურჯაანის
რაიონი, საქართველო

(540)



(591) შავი, წითელი, თეთრი

(531) 26.01.18; 27.05.01; 29.01.13

(511)

9 – სამეცნიერო, საკვლევი, სანავიგაციო, გეოდეზიური, ფოტოგრაფიული, კინემატოგრაფიული, აუდიოვიზუალური, ოპტიკური, აწონვის, გაზომვის, სიგნალიზაციის, გამოსავლენი, ტესტირების, სამაშველო და სასწავლო აპარატურა და ინსტრუმენტები; აპარატურა და ინსტრუმენტები ელექტროობის გადაცემის, გადართვების, გარდაქმნის, დაგროვების, განაწილების ან გამოყენების რეგულირების ან მართვისთვის; აპარატურა და ინსტრუმენტები ხმის ან გამოსახულების ჩაწერის, გადაცემის, აღწარ-

მოების ან დამუშავებისთვის; მონაცემების მაგნიტური მატარებლები, ჩასაწერი დისკები, ციფრული ან ანალოგიური ჩამწერი ან დამმასსოვრებლები; მონეტებზე მომუშავე აპარატების მექანიზმები, სალარო აპარატები, მთვლელი მოწყობილობები; კომპიუტერები და კომპიუტერის პერიფერიული მოწყობილობები; მყვინთავის სამოსი, მყვინთავის ნიღბები, მყვინთავის ყურსაცობები, ცხვირის სამაგრები მყვინთავებისა და მოცურავეებისთვის, მყვინთავის ხელთათმანები, სასუნთქი აპარატურა წყალქვეშა ცურვისთვის; ცეცხლქრობი მოწყობილობები.

(260) AM 2023 118927 A

(210) AM 118927

(220) 2022 08 09

(731) შპს „სითი დეველოფმენტ“

ვაჟა-ფშაველას გამზ. 70, ვაკის რაიონი, თბილისი, საქართველო

(540)

Cityzen
სითიზენ
СИТИЗЕН

(591) შავ-თეთრი

(511)

19 – არალითონური მასალა მშენებლობისა და კონსტრუქციებისთვის; არალითონური ხისტი მილები მშენებლობისთვის; ასფალტი, ფისი, გუდრონი და ბიტუმი; არალითონური ტრანსპორტირებადი ნაგებობები; ძეგლები, არალითონური.

36 – დაზღვევა; ფინანსური საქმიანობა; ფულად-საკრედიტო საქმიანობა; უძრავ ქონებასთან დაკავშირებული საქმიანობა.

37 – სამშენებლო მომსახურება; სამონტაჟე და სარემონტო მომსახურება; სამთო მოპოვება, ნავთობისა და გაზის ჭაბურღილები.

42 – სამეცნიერო და ტექნოლოგიური მომსახურება და შესაბამისი სამეცნიერო კვლევები და გაფორმება; სამრეწველო ანალიზი, სამრეწველო კვლევა და სამრეწველო დიზაინი; ხარისხის კონტროლისა და ავთენტურობის დადგენის სამსახური; კომპიუტერებისა და კომპიუტერული პროგრამების შექმნა და დამუშავება.

(260) AM 2023 118928 A

(210) AM 118928

(220) 2022 08 10

(731) ობშჩესტვო ს ოგრანიჩენი ოტვეტსტვენ-ნოსტიუ „მერკური“

ულ. კომსომოლსკაია 109, მცენსკი, ორლოვსკაია ობლ., 303030, რუსეთის ფედერაცია

(740) გიორგი თაქთაქიშვილი

(540)



(591) ყვითელი, ნარინჯისფერი, თეთრი, რუხი, შავი

(531) 02.09.04; 26.04.02; 26.04.14; 26.04.22; 26.04.24; 27.05.01; 27.05.24; 29.01.14

(511)

32 – უალკოჰოლო აპერიტივები; ქერის ღვინო [ლუდი]; გაზიანი წყალი; ლითიუმის მარილის შემცველი მინერალური წყალი; ზელტერის წყალი; სოდიანი წყალი; წყალი [სასმელები]; მინერალური წყალი [სასმელები]; სუფრის წყალი; ბურაბი [უალკოჰოლო სასმელი]; უალკოჰოლო კოქტეილები; ლუდზე დამზადებული კოქტეილები; ლიმონათი; უალკოჰოლო სასმელები; გამომშრალი ხილის უალკოჰოლო სასმელები; იზოტონური სასმელები; თაფლზე დამზადებული უალკოჰოლო სასმელები; ბრინჯზე დამზადებული სასმელები, გარდა რძის შემცველებისა; სოიოზე დამზადებული სასმელები, გარდა რძის შემცველებისა; ალოე ვერაზე დამზადებული უალკოჰოლო სასმელები; რძის შრატზე დამზადებული სასმელები; პროტეინით გამდიდრებული სასმელები სპორტისათვის; უალკოჰოლო გამაგრებელი სასმელები; უალკოჰოლო სასმელები ყავის გემოთი; უალკოჰოლო სასმელები ჩაის გემოთი; ხილის უალკოჰოლო სასმელები; ენერგეტიკული სასმელები; ხილის უალკოჰოლო ნექტარი რბილობით; ორშადი; ლუდი; ჯანჯაფილის ლუდი; ალაოს ლუდი; გაზიანი სასმელების დასამზადებელი ფხვნილები; სარსაპარილა [უალკოჰოლო სასმელი]; ვაჟინი ლიმონათისათვის; ვაჟინი სასმელებისათვის; სახამებელზე დამზადებული მშრალი ნარევები სასმელის მოსამზადებლად; სმუ-

ზი [ხილის ან ბოსტნეულის წვენებზე დამზადებული უალკოჰოლო სასმელი]; ტომატის წვენი [სასმელი]; სიდრი, ვაშლის წვენი, უალკოჰოლო; ბოსტნეულის წვენები [სასმელები]; ხილის წვენები; უალკოჰოლო სასმელების დასამზადებელი შედგენილობები; შედგენილობები გაზიანი წყლის საწარმოებლად; ყურძნის ტკბილი; ყურძნის ბადაგი, არაფერმენტირებული; ლუდის ამბოხი; ალაოს ბადაგი; გაზიანი სასმელების დასამზადებელი ტაბლეტები; შენდი; შარბათი [სასმელი]; ხილის უალკოჰოლო ექსტრაქტები; სვიის ექსტრაქტები ლუდის დასამზადებლად; სასმელების დასამზადებელი უალკოჰოლო ესენციები.

33 – აპერიტივები; არაყი; ბრენდი; ღვინო; ჭაჭაზე დამზადებული ღვინო; ვისკი; არაყი; ანისულის არაყი; ალუბლის არაყი; ჯინი; დიჯესტივები [ლიქიორი და სპირტიანი სასმელები]; კოქტილები; კურასო; ანისულის ლიქიორი; ლიქიორი; მარცვლეულისგან გამოხდილი ალკოჰოლიანი სასმელები; შაქრის ლერწმისგან დამზადებული ალკოჰოლიანი სასმელი; შერეული ალკოჰოლიანი სასმელები, ლუდზე დამზადებულის გარდა; ალკოჰოლიანი სასმელები, ლუდის გარდა; ხილის შემცველი ალკოჰოლიანი სასმელები; ღვინოზე დამზადებული სასმელები; სპირტიანი სასმელები; გამოხდით მიღებული სასმელები; თაფლის სასმელი [თაფლუჭი]; პიტნის ნაყენი; მწარე ნაყენები; რომი; საკე; მსხლის სიდრი; სიდრი; ბრინჯის სპირტი; სპირტიანი ექსტრაქტები; ხილის სპირტიანი ექსტრაქტები; სპირტიანი ესენციები.

(260) AM 2023 119004 A

(210) AM 119004

(220) 2022 08 16

(731) კოსტა ლიმიტიდ

კოსტა ჰაუზ, ჰოუტონ ჰოლ ბიზნეს პარკი, პორზ ავენიუ, ჰოუტონ რეგის, დანსტაიბლ, ბედფორდშირი LU5 5YG, გაერთიანებული სამეფო

(740) შალვა გვარამაძე

(540)

კოსტა კოფი

(591) შავ-თეთრი

(511)

7 – სავაჭრო აპარატები; სასმელების სავაჭრო აპარატები; სასმელების დასამზადებელი მანქანები; სასმელების დასამუშავებელი მანქანები; ელექტრო სავაჭრო აპარატები სასმელებისათ-

ვის ან საკვები პროდუქტებისათვის; ცხელი სასმელების მიმწოდებელი მანქანა-აპარატები; ნაწილები და ფიტინგები ზემოთ ჩამოთვლილი საქონლისათვის.

29 – მზა სალათები; სუპები; რძე; იოგურტები; რძის ფუძეზე დამზადებული სასმელები; იოგურტის ფუძეზე დამზადებული სასმელები; ნუშის ფუძეზე დამზადებული რძის სასმელები; კაკაოს არომატიანი რძის სასმელები; სასმელი იოგურტები; ხილის წვენის შემცველი რძის ფუძეზე დამზადებული სასმელები; „მილკშიკები“ (ათქვეფილი რძის სასმელი).

30 – ყავა; ჩაი; კაკაო; ცხელი შოკოლადი, სახელდობრ, სასმელი შოკოლადი; ყავის შემცველები; შაქარი; ნამცხვრები; „ჩიზქიკები“ (ხაჭოს ნამცხვრები); მაფინები; შოკოლადიანი ღვეზელები (ბრაუნები); ფხვიერი ორცხობილები; ჩაიზე მისაყობილები ფუნთუშა ან კექსი; მშრალი ნამცხვრები; ბისკვიტები და ბისკვიტ-გალეტები; ბრიოში; ხილის ტორტები; მოხარშულ კრემიანი ტორტები; ვაფლები; ფლაპაკები; ბისკვიტები; თაფლაკვრები; ბატიბუტები; შოკოლადი; შოკოლადის ფილები; ბეზეები; პანეტონე (იტალიური პური); ხილის ყელეები; შაქარყინული, პასტილები და კანფეტები; სადექი რეზინი; ქიმიით დაფარული რძის შოკოლადი; სენდვიჩები; სენდვიჩის შიგთავსში მოსათავსებელი ფენები; შებრაწული სენდვიჩები; პანინი; კრუსანები; ნამცხვრები გაფუებული ცომისაგან; ყინული; ხილის ნაყინი; პური; ტოსტი; მომზადებული კერძები, რომელიც შედგება ძირითადად მაკარონის ნაწარმისაგან; ბრინჯი; ატრია ან კვინოა; ფაფა; ყავის არომატიზატორები ვაჟინის სახით სასმელებისათვის არომატის მისაცემად; სასმელ პროდუქტებში გამოყენებული გემოს გამაძლიერებლები; არომატიზატორები სასმელებისთვის, გარდა ეთერზეთებისა; გაყინული იოგურტი; საკონდიტრო ნაყინები, კერძოდ, გაყინული იოგურტი, ნაყინი; ნაყინის ფხვნილები და საკვების არომატიზატორები ნაყინისთვის, რომლებიც არ მიეკუთვნებიან ეთერზეთებს; სორბეტები; ვაფლი და კორნეტები კონუსის ფორმისა ნაყინისათვის.

32 – ხილის წვენისა და წყლის ფუძეზე დამზადებული უალკოჰოლო სასმელები; ყინულის ფუძეზე დამზადებული ხილის სასმელები; მინერალური წყალი, გაზიანი წყლები; არომატიზებული წყლიანი სასმელები, სახელდობრ, სქუაშები, არომატიზებული მინერალური წყალი, გამაგრილებელი სასმელები, გამაგრილებე-

ლი სასმელები ჩაით არომატიზებული, გაზიანი გამაგრებელი სასმელები, კოლა, სასმელები სპორტისთვის, ენერგეტიკული სასმელები; არა-არომატიზებული წყლის სასმელები, სახელდობრ, წყალი, სოდიანი წყალი, მატონიზირებული წყალი, ქოქოსიანი წყალი, ცქრიალა წყალი; ხილის სასმელები და ხილის წვენები; ხილის ან/და ხილის წვენების ფუძეზე დამზადებული სასმელები; ფხვნილები სასმელების მოსამზადებლად; თხევადი სასმელების მიქსები, კერძოდ, ვაჟინები არომატიზებული სასმელების დასამზადებლად, ესენციები არომატიზებული წყლის დასამზადებლად (არაეთერზეთების სახით); ვაჟინები; ინგრედიენტები სასმელების მოსამზადებლად, კერძოდ, მოტკობო არომატული სასმელები (კორდიალები), ესენციები სასმელების დასამზადებლად, კონცენტრატები ხილის წვენების და ხილის სასმელების დასამზადებლად.

43 – კაფეები; კაფეტერიები; რესტორნები; წასახუმბელი ბარები; ბარები; საჭმლის მომზადებასა და მის სახლში მიტანასთან დაკავშირებული მომსახურება; „კოფიშოპები“; „კოფიშოპების“ გაქირავება; „კოფიშოპ-კიოსკები“; თვითმომსახურების კაფე-ბარები; თვითმომსახურების ცხელი სასმელის ბარები; ყავის ბარები; მომსახურება ყავის მიწოდებაში; მომსახურება ცხელი სასმელების მიწოდებაში; ყავის ბარების მომსახურება; სასმელებთან დაკავშირებული კონტრაქტით გათვალისწინებული მომსახურების გაწევა.

(260) AM 2023 119014 A

(210) AM 119014

(220) 2022 08 17

(731) ალკალოიდ ად სკოპიე

ბულვ. ალექსანდერ მაკედონსკი 12, 1000

სკოპიე, ჩრდილოეთ მაკედონიის

რესპუბლიკა

(740) შალვა გვარამაძე

(540)

AXSOZIL

(591) შავ-თეთრი

(511)

5 – ფარმაცევტული პრეპარატები ადამიანებისათვის; დიეტური დანამატები მედიცინაში გამოსაყენებლად; კვების დანამატები; მინერალური დიეტური დანამატები ადამიანებისთვის; ვიტამინის პრეპარატები ადამიანებისთვის.

(260) AM 2023 119015 A

(210) AM 119015

(220) 2022 08 17

(731) ალკალოიდ ად სკოპიე

ბულვ. ალექსანდერ მაკედონსკი 12, 1000

სკოპიე, ჩრდილოეთ მაკედონიის

რესპუბლიკა

(740) შალვა გვარამაძე

(540)

NEQLOFOL

(591) შავ-თეთრი

(511)

5 – ფარმაცევტული პრეპარატები ადამიანებისათვის; დიეტური დანამატები მედიცინაში გამოსაყენებლად; კვების დანამატები; მინერალური დიეტური დანამატები ადამიანებისთვის; ვიტამინის პრეპარატები ადამიანებისთვის.

(260) AM 2023 119016 A

(210) AM 119016

(220) 2022 08 17

(731) ალკალოიდ ად სკოპიე

ბულვ. ალექსანდერ მაკედონსკი 12, 1000

სკოპიე, ჩრდილოეთ მაკედონიის

რესპუბლიკა

(740) შალვა გვარამაძე

(540)

WRODIONA

(591) შავ-თეთრი

(511)

5 – ფარმაცევტული პრეპარატები ადამიანებისათვის; დიეტური დანამატები მედიცინაში გამოსაყენებლად; კვების დანამატები; მინერალური დიეტური დანამატები ადამიანებისთვის; ვიტამინის პრეპარატები ადამიანებისთვის.

(260) AM 2023 119017 A

(210) AM 119017

(220) 2022 08 17

(731) ალკალოიდ ად სკოპიე

ბულვ. ალექსანდერ მაკედონსკი 12, 1000

სკოპიე, ჩრდილოეთ მაკედონიის

რესპუბლიკა

(740) შალვა გვარამაძე

(540)

RISEFTIM

(591) შავ-თეთრი

(511)
5 – ფარმაცევტული პრეპარატები ადამიანებისათვის; დიეტური დანამატები მედიცინაში გამო-საყენებლად; კვების დანამატები; მინერალური დიეტური დანამატები ადამიანებისთვის; ვიტა-მინის პრეპარატები ადამიანებისთვის.

(260) AM 2023 119018 A

(210) AM 119018

(220) 2022 08 17

(731) ალკალოიდ ად სკოპიე
ბულგ. ალექსანდერ მაკედონსკი 12, 1000
სკოპიე, ჩრდილოეთ მაკედონიის
რესპუბლიკა

(740) შალვა გვარამაძე

(540)

SIFOXINA

(591) შავ-თეთრი

(526)

(511)

5 – ფარმაცევტული პრეპარატები ადამიანებისათვის; დიეტური დანამატები მედიცინაში გამო-საყენებლად; კვების დანამატები; მინერალური დიეტური დანამატები ადამიანებისთვის; ვიტა-მინის პრეპარატები ადამიანებისთვის.

(260) AM 2023 119084 A

(210) AM 119084

(220) 2022 08 23

(731) ტარასი გაგნიძე
ნ. ყიფშიძის ქ. 8/24, 0162, ვაკის რაიონი,
თბილისი, საქართველო

(540)



(591) წითელი, თეთრი, ლურჯი, შავი

(531) 01.05.02; 01.05.06; 28.19; 29.01.14

(511)

16 – ქაღალდი და მუყაო; ნაბეჭდი მასალა; სა-ამკინძაო მასალა; ფოტოფირები; საკანცელარიო და საოფისე საკუთვნი, ავეჯის გარდა; საკან-ცელარიო და საყოფაცხოვრებო დანიშნულების წებოები; მხატვრების საკუთვნი და სახატავი მასალა; სახატავი ფუნჯები; სასწავლო და სა-დემონსტრაციო მასალა; პლასტმასის ფურცლე-

ბი, ფირები და ტომრები, როგორც შესაფუთი მასალა; ტიპოგრაფიული შრიფტები, ტიპოგრა-ფიული კლიშეები.

38 – სატელეკომუნიკაციო მომსახურება.

(260) AM 2023 119092 A

(210) AM 119092

(220) 2022 08 24

(731) შპს „ფიტნეს ვან“
ვაჟა-ფშაველას გამზ. 71, ვაკის რაიონი,
თბილისი, საქართველო

(540)

ფიტნეს ვან Fitness One

(591) შავ-თეთრი

(511)

28 – თამაშობები, სათამაშოები და სათამაშო საგნები; ვიდეო-თამაშების აპარატურა; ტანვარ-ჯიშისა და სპორტის საკუთვნი; საშობაო ნამ-ვისხის მოსართავები.

41 – განათლება; სასწავლო პროცესის უზრუნ-ველყოფა; გართობა; სპორტული და კულტუ-რული ღონისძიებები.

(260) AM 2023 119099 A

(210) AM 119099

(220) 2022 08 24

(731) შპს „ფიტნეს ვან“
ვაჟა-ფშაველას გამზ. 71, ვაკის რაიონი,
თბილისი, საქართველო

(540)



(591) რუხი, ლურჯი, ციანი

(531) 24.17.02; 26.11.08; 27.05.01; 28.19; 29.01.12

(511)

28 – თამაშობები, სათამაშოები და სათამაშო საგნები; ვიდეოთამაშების აპარატურა; ტანვარ-ჯიშისა და სპორტის საკუთვნი; საშობაო ნამ-ვისხის მოსართავები.

41 – განათლება; სასწავლო პროცესის უზრუნ-ველყოფა; გართობა; სპორტული და კულტუ-რული ღონისძიებები.

(260) AM 2023 119111 A

(210) AM 119111

(220) 2022 08 25

(731) ალექსანდრე სუქიაშვილი

ვარკეთილის მე-III მასივი, კორპ. 34, ბ. 27,
0182, თბილისი, საქართველო

(540)



(591) ნაცრისფერი, მუქი ლურჯი

(531) 27.01.03; 27.05.01; 27.05.22; 28.19; 29.01.12

(511)

14 – კეთილშობილი ლითონები და მათი შენადნობები; საიუველირო ნაწარმი, ძვირფასი და ნახევრადძვირფასი ქვები; საათები და ქრონომეტრული ინსტრუმენტები.

25 – ტანსაცმელი, ფეხსაცმელი, თავსაბურავი.

36 – დაზღვევა; ფინანსური საქმიანობა; ფულად-საკრედიტო საქმიანობა; უძრავ ქონებასთან დაკავშირებული საქმიანობა.

37 – სამშენებლო მომსახურება; სამონტაჟო და სარემონტო მომსახურება; სამთო მოპოვება, ნავთობისა და გაზის ჭაბურღილები.

(260) AM 2023 119119 A

(210) AM 119119

(220) 2022 08 25

(731) „ინტერნეშენელ მასის ტაბაკ“ ლლკ

10 ჰრანტ ვარდანიან სტრ., 0802 მასისი,
არარატ რიჯენი, სომხეთი

(740) გიორგი თაქთაქიშვილი

(540)

ნიუ ბლექი

(591) შავ-თეთრი

(511)

34 – მშთანთქმელი ქაღალდი ჩიბუხისათვის; საფერფლეები მწველთათვის; ელექტრონული სიგარეტის საფრქვევლები; ბატარეაზე მომუშავე სანთებლები მწველთათვის; სიგარეტის ქაღალდის წიგნაკები; ელექტრონული სიგარეტებისა და მისი ნაწილებისა და აქსესუარების ყუთები; ელექტრონული სიგარეტებისა და აქსესუარების სატარებელი ფუტლარები; თამბაქოს გასახურებლად გამოსაყენებელი ელექტრონული მოწყობილობების სატარებელი ფუტლარები; ელექტრონული სიგარეტის კარტომაიზერები; ელექტრონული სიგარეტის კარტრიჯები; ელექტრონული სიგარეტების კარტრიჯები,

რომლებიც იყიდება თხევადი ქიმიური არომატიზატორებით შევსებული; ელექტრონული სიგარეტების კარტრიჯები, რომლებიც იყიდება პროპილენგლიკოლით შევსებული; ელექტრონული სიგარეტების კარტრიჯები, რომლებიც იყიდება მცენარეული გლიცერინით შევსებული; ელექტრონული სიგარეტების კარტრიჯების შესავსები თხევადი ქიმიური არომატიზატორები; სიგარეები წაჭრილი ბოლოებით; სადეჟი თამბაქო; სიგარეტისა და სიგარეტების პორტსიგარები, არაძვირფასი ლითონების; სიგარის კოლოფები; სიგარის წასაჭრელები; სიგარეტის კოლოფები; პორტსიგარები; პორტსიგარები ავტომატური; სიგარეტის ფილტრები; სიგარეტის მუნდშტუკები; სიგარეტის სანთებლები; სიგარეტის სავსე შეკვრები; სიგარეტის ქაღალდი; სიგარეტის შესახვევი ქაღალდი; სიგარეტები; სიგარეტები თამბაქოს შემცვლელებით; არასამედიცინო სიგარეტები თამბაქოს შემცვლელებით; სიგარეტის ბოლოები; სიგარეტის ჰილზები; სიგარის ფილტრები; სიგარის წებო; სიგარის მუნდშტუკები; სიგარილოების სავსე შეკვრები; სიგარილოები; სიგარის სანთებლები; სიგარების სავსე შეკვრები; სიგარების ტომსიკები; სიგარები; სიგარები თამბაქოს სიგარეტების ალტერნატივად გამოსაყენებლად; ბოლომოჭრილი სიგარები; სიგარის ჰილზები; ელექტრონულ სიგარეტზე სპეციალურად მორგებული საწმენდი ჩხირები; თამბაქოს გასახურებლად გამოყენებულ ელექტრონულ მოწყობილობებზე სპეციალურად მორგებული საწმენდი ჩხირები; ელექტრონულ სიგარეტზე სპეციალურად მორგებული საწმენდი ტამპონები; თამბაქოს გასახურებლად გამოყენებულ ელექტრონულ მოწყობილობებზე სპეციალურად მორგებული საწმენდი ტამპონები; სიგარეტის კონტინერი; ელექტრონულ სიგარეტზე სპეციალურად მორგებული ბამბის ტამპონები; თამბაქოს გასახურებლად გამოყენებულ ელექტრონულ მოწყობილობებზე სპეციალურად მორგებული ბამბის ტამპონები; ელექტრონულ მოსაწევ ხელსაწყოებზე სპეციალურად მორგებული ბამბის ტამპონები; სპეციალურად ელექტრონულ სიგარეტებში გამოსაყენებელი ბამბის პატრუქები; დეკორატიული საფარები ელექტრონული მოსაწევი ხელსაწყოებისათვის; ანთებელი სიგარეტის, სიგარის და გახურებული თამბაქოს ჩასაქრობი მოწყობილობები; ხელსაწყოები თამბაქოს გასახურებლად ინჰალაციის მიზნით; ხელსაწყოები თამბაქოს შემცვლელების გასახურებლად ინჰალაციის მიზნით; ელექტროსიგარეტი [ელექტრონული სიგარეტი]; ელ-

ექტრონული სიგარეტის სითხე [ელექტრონული სითხე]; ელექტრონული სიგარეტის სითხე [ელექტრონული სითხე], რომელიც შედგება თხევადი არომატიზატორებისგან და გამოიყენება ელექტრონული სიგარეტის კარტრიჯების შესავსებად; ელექტრონული სიგარეტის სითხე [ელექტრონული სითხე], რომელიც შედგება პროპილენგლიკოლისგან; ელექტრონული სიგარეტის სითხე [ელექტრონული სითხე], რომელიც შედგება მცენარეული გლიცერინისაგან; ელექტრონული სიგარეტი; ელექტრონული მოწყობილობები ნიკოტინის შემცველი აეროზოლების ინჰალაციისათვის; ელექტრონული ნარგილე, ელექტრონული შიშა; ელექტრონული შიშას მილები; მოსაწვევის ელექტრონული აპარატები; მოსაწვევის ელექტრონული მოწყობილობები; თამბაქოს ელექტრონული ჩიბუხები; საორთქლებლები თამბაქოსათვის; ფილტრის ძაფები სიგარეტისთვის; ფილტრიანი სიგარეტი; ფილტრის ბოლოები; ფილტრის ბოლოები სიგარეტებისათვის; არომატიზატორები, გარდა ეთერზეთებისა, თამბაქოს შემცველებისათვის; არომატიზატორები, გარდა ეთერზეთებისა, თამბაქოსათვის; არომატიზატორები, გარდა ეთერზეთებისა, ელექტრონულ სიგარეტში გამოსაყენებლად; არომატიზატორები, გარდა ეთერზეთებისა, მწველთა პირის ღრუს საორთქლებელში გამოსაყენებლად; ხელით დაგრეხილი თოკის ფორმის თამბაქო; მცენარეული მელასა [თამბაქოს შემცველები]; მოსაწვევი ბალახი; სიგარეტის სანთებლის დამჭერები; ელექტრონული სიგარეტის დამჭერები; სანთებლების დამჭერები; ძვირფასი ლითონის დამჭერები სიგარეტის სანთებლისათვის; ნარგილეს ფუძეები; ნარგილეს თასები; ნარგილეს შლანგები; ნარგილეს მუნდშტუკები; ნარგილეს ჩიბუხები; ნარგილეები; სიგარეტის დამტენიანებელი კოლოფები; კისერუ [თამბაქოს იაპონური გრძელი ჩიბუხები]; კიზამი [იაპონური დაკეპილი თამბაქო]; კრეტეკი; თამბაქოს ფოთოლი; ასანთი; საასანთეები; მენტოლიანი თამბაქო; მენტოლიანი სიგარეტები; ჩიბუხის მენტოლიანი თამბაქო; სიგარეტის მუნდშტუკის სატუჩები; სიგარეტის მუნდშტუკები; ძვირფასი ლითონის სიგარეტის მუნდშტუკები; მუნდშტუკები ელექტრონული სიგარეტებისათვის; მუნდშტუკები თამბაქოს ჩიბუხებისათვის; პირის ღრუს საორთქლებელი მწველთათვის; პირის ღრუს საორთქლებელი მოწყობისათვის; პან მასალა [როგორც სადეჭი თამბაქოს შემცველი]; თამბაქოს ჩიბუხის საწმენდები; ჩანთები ჩიბუხისათვის; თამბაქოს ჩიბუხის სადგარები; მენ-

თოლიანი თამბაქოს შემცველების მოსაწვევი ჩიბუხები; ჩიბუხის თამბაქო; დამცავი კოლოფები ელექტრონული სიგარეტებისათვის; თამბაქოს გასახურებელი ელექტრონული ხელსაწყობის დამცავი კოლოფები; ჭურჭელი სიგარეტის ნამწვისათვის; ელექტრონული სიგარეტების ცვლადი კარტრიჯები; შალითები აზიური გრძელი თამბაქოს ჩიბუხებისათვის; შიშას ჩიბუხები; დაკეპილი თამბაქო; უკვამლო სიგარეტის საორთქლებელი მილაკები; უკვამლო სიგარის საორთქლებელი მილაკები; უკვამლო თამბაქო; მწველთა საკუთნო; მწველთა საკუთნო ელექტრონული სიგარეტებისათვის; მოსაწვევი ნაკრები ელექტრონული სიგარეტებისთვის; მოსაწვევი თამბაქო; ბურნუთი; ბურნუთის კოლოფები; სნუსი; საფურთხებლები თამბაქოს მომხმარებლებისათვის; თამბაქოს ჩიბუხის საბეწვლები; ქაღალდის რგოლები სიგარეტებისათვის; ქარვის სატუჩები სიგარეტისა და სიგარის მუნდშტუკებისთვის; თამბაქო; თამბაქოს ფერფლის ჭურჭელი; თამბაქოს ყუთები; თამბაქოს კონტეინერები; თამბაქოს საორთქლებლები; თამბაქოს ფილტრები; სიგარეტები თამბაქოს გარეშე, გარდა სამკურნალო დანიშნულებისა; თამბაქოს საფეკვაკები; თუთუნის ჭურჭელი; თამბაქოს ჩიბუხები; თამბაქოს ქისები; თამბაქოს ფხვნილი; თამბაქოს ნაწარმი მისი გახურების დანიშნულებით; თამბაქო, ნედლი ან დამუშავებული; თამბაქოს ჩხირები; თამბაქოს შემცველები, არასამედიცინო დანიშნულების; თამბაქოს ფისი ელექტრონულ სიგარეტებში გამოსაყენებლად; თამბაქოს ქილები; თამბაქოს საორთქლებლები; საორთქლებლის ბამბა; საორთქლებელი მოწყობილობა, როგორც ელექტრონული სიგარეტი.

(260) AM 2023 119122 A

(210) AM 119122

(220) 2022 08 25

(731) შპს „გრანდ ტობაკო“

22 ჰრანტ ვარდანიან სტრ., 0061, ერევანი, სომხეთი

(740) გიორგი თაქთაქიშვილი

(540)

გტ გრანდი

(591) შავ-თეთრი

(511)

34 – შთანთქმელი ქაღალდი ჩიბუხისათვის; საფერფლეები მწველთათვის; ელექტრონული სიგარეტის საფრქვევლები; ბატარეაზე მომუშა-

ვე სანთებლები მწვევლთათვის; სიგარეტის ქაღალდის წიგნაკები; ელექტრონული სიგარეტებისა და მისი ნაწილებისა და აქსესუარების ყუთები; ელექტრონული სიგარეტებისა და აქსესუარების სატარებელი ფუტლარები; თამბაქოს გასახურებლად გამოსაყენებელი ელექტრონული მოწყობილობების სატარებელი ფუტლარები; ელექტრონული სიგარეტის კარტომაიზერები; ელექტრონული სიგარეტის კარტრიჯები; ელექტრონული სიგარეტების კარტრიჯები, რომლებიც იყიდება თხევადი ქიმიური არომატიზატორებით შევსებული; ელექტრონული სიგარეტების კარტრიჯები, რომლებიც იყიდება პროპილენგლიკოლით შევსებული; ელექტრონული სიგარეტების კარტრიჯები, რომლებიც იყიდება მცენარეული გლიცერინით შევსებული; ელექტრონული სიგარეტების კარტრიჯების შესავსები თხევადი ქიმიური არომატიზატორებით; სიგარები წაჭრილი ბოლოებით; სადეკი თამბაქო; სიგარებისა და სიგარეტების პორტსიგარები, არამკირფასი ლითონების; სიგარის კოლოფები; სიგარის წასაჭრელები; სიგარეტის კოლოფები; პორტსიგარები; პორტსიგარები ავტომატური; სიგარეტის ფილტრები; სიგარეტის მუნდშტუკები; სიგარეტის სანთებლები; სიგარეტის სავსე შეკვრები; სიგარეტის ქაღალდი; სიგარეტის შესახვევი ქაღალდი; სიგარეტები; სიგარეტები თამბაქოს შემცველებით; არასამედიცინო სიგარეტები თამბაქოს შემცველებით; სიგარეტის ბოლოები; სიგარეტის ჰილზები; სიგარის ფილტრები; სიგარის წებო; სიგარის მუნდშტუკები; სიგარილოების სავსე შეკვრები; სიგარილოები; სიგარის სანთებლები; სიგარების სავსე შეკვრები; სიგარების ტომსიკები; სიგარები; სიგარები თამბაქოს სიგარეტების ალტერნატივად გამოსაყენებლად; ბოლომოჭრილი სიგარები; სიგარის ჰილზები; ელექტრონულ სიგარეტზე სპეციალურად მორგებული საწმენდი ჩხირები; თამბაქოს გასახურებლად გამოყენებულ ელექტრონულ მოწყობილობებზე სპეციალურად მორგებული საწმენდი ჩხირები; ელექტრონულ სიგარეტზე სპეციალურად მორგებული საწმენდი ტამპონები; თამბაქოს გასახურებლად გამოყენებულ ელექტრონულ მოწყობილობებზე სპეციალურად მორგებული საწმენდი ტამპონები; სიგარების კონტეინერი; ელექტრონულ სიგარეტზე სპეციალურად მორგებული ბამბის ტამპონები; თამბაქოს გასახურებლად გამოყენებულ ელექტრონულ მოწყობილობებზე სპეციალურად მორგებული ბამბის ტამპონები; ელექტრონულ მოსაწევე ხელსაწყოებზე სპეციალურად მორგებული ბამბის

ტამპონები; სპეციალურად ელექტრონულ სიგარეტებში გამოსაყენებელი ბამბის პატრუქები; დეკორატიული საფარები ელექტრონული მოსაწევი ხელსაწყოებისათვის; ანთებული სიგარეტის, სიგარის და გახურებული თამბაქოს ჩასაქრობი მოწყობილობები; ხელსაწყოები თამბაქოს გასახურებლად ინჰალაციის მიზნით; ხელსაწყოები თამბაქოს შემცველების გასახურებლად ინჰალაციის მიზნით; ელექტროსიგარეტი [ელექტრონული სიგარეტი]; ელექტრონული სიგარეტის სითხე [ელექტრონული სითხე]; ელექტრონული სიგარეტის სითხე [ელექტრონული სითხე], რომელიც შედგება თხევადი არომატიზატორებისგან და გამოიყენება ელექტრონული სიგარეტის კარტრიჯების შესავსებად; ელექტრონული სიგარეტის სითხე [ელექტრონული სითხე], რომელიც შედგება პროპილენგლიკოლისგან; ელექტრონული სიგარეტის სითხე [ელექტრონული სითხე], რომელიც შედგება მცენარეული გლიცერინისაგან; ელექტრონული სიგარები; ელექტრონული მოწყობილობები ნიკოტინის შემცველი აეროზოლების ინჰალაციისათვის; ელექტრონული ნარგილე, ელექტრონული შიშა; ელექტრონული შიშას მილები; მოსაწევის ელექტრონული აპარატები; მოსაწევის ელექტრონული მოწყობილობები; თამბაქოს ელექტრონული ჩიბუხები; საორთქლებლები თამბაქოსათვის; ფილტრის ძაფები სიგარეტისთვის; ფილტრიანი სიგარეტი; ფილტრის ბოლოები; ფილტრის ბოლოები სიგარეტებისათვის; არომატიზატორები, გარდა ეთერზეთებისა, თამბაქოს შემცველებისათვის; არომატიზატორები, გარდა ეთერზეთებისა, თამბაქოსათვის; არომატიზატორები, გარდა ეთერზეთებისა, ელექტრონულ სიგარეტში გამოსაყენებლად; არომატიზატორები, გარდა ეთერზეთებისა, მწვევლთა პირის ღრუს საორთქლებელში გამოსაყენებლად; ხელით დაგრებილი თოკის ფორმის თამბაქო; მცენარეული მელასა [თამბაქოს შემცველები]; მოსაწევი ბალახი; სიგარეტის სანთებელას დამჭერები; ელექტრონული სიგარეტის დამჭერები; სანთებლების დამჭერები; ძვირფასი ლითონის დამჭერები სიგარეტის სანთებლისათვის; ნარგილეს ფუძეები; ნარგილეს თასები; ნარგილეს შლანგები; ნარგილეს მუნდშტუკები; ნარგილეს ჩიბუხები; ნარგილეები; სიგარების დამატენიანებელი კოლოფები; კისერუ [თამბაქოს იაპონური გრძელი ჩიბუხები]; კიზამი [იაპონური დაკეპილი თამბაქო]; კრეტეკი; თამბაქოს ფოთოლი; ასანთი; საასანთეები; მენტოლიანი თამბაქო; მენტოლიანი სიგარეტები; ჩიბუხის მენტოლიანი თამბაქო; სიგ-

არეტის მუნდმტუკის სატუჩები; სიგარეტის მუნდმტუკები; ძვირფასი ლითონის სიგარეტის მუნდმტუკები; მუნდმტუკები ელექტრონული სიგარეტებისათვის; მუნდმტუკები თამბაქოს ჩიბუხებისათვის; პირის ღრუს საორთქლებელი მწვევლათვის; პირის ღრუს საორთქლებელი მოწვევისათვის; პან მასალა [როგორც საღეჭი თამბაქოს შემცველი]; თამბაქოს ჩიბუხის საწმენდები; ჩანთები ჩიბუხისათვის; თამბაქოს ჩიბუხის სადგარები; მენტოლიანი თამბაქოს შემცველებების მოსაწვევი ჩიბუხები; ჩიბუხის თამბაქო; დამცავი კოლოფები ელექტრონული სიგარეტებისათვის; თამბაქოს გასახურებელი ელექტრონული ხელსაწყოების დამცავი კოლოფები; ჭურჭელი სიგარეტის ნამწვისათვის; ელექტრონული სიგარეტების ცვლადი კარტრიჯები; შალითები აზიური გრძელი თამბაქოს ჩიბუხებისათვის; შიშას ჩიბუხები; დაკეპილი თამბაქო; უკვამლო სიგარეტის საორთქლებელი მილაკები; უკვამლო სიგარის საორთქლებელი მილაკები; უკვამლო თამბაქო; მწვევლთა საკუთნო; მწვევლთა საკუთნო ელექტრონული სიგარეტებისათვის; მოსაწვევი ნაკრები ელექტრონული სიგარეტებისათვის; მოსაწვევი თამბაქო; ბურნუთი; ბურნუთის კოლოფები; სნუსი; საფურთხებლები თამბაქოს მომხმარებლებისათვის; თამბაქოს ჩიბუხის საბეკნელები; ქაღალდის რგოლები სიგარეტებისათვის; ქარვის სატუჩები სიგარეტისა და სიგარის მუნდმტუკებისათვის; თამბაქო; თამბაქოს ფერფლის ჭურჭელი; თამბაქოც ყუთები; თამბაქოს კონტეინერები; თამბაქოს საორთქლებლები; თამბაქოს ფილტრები; სიგარეტები თამბაქოს გარეშე, გარდა სამკურნალო დანიშნულებისა; თამბაქოს საფეკვები; თუთუნის ჭურჭელი; თამბაქოს ჩიბუხები; თამბაქოს ქისები; თამბაქოს ფხვნილი; თამბაქოს ნაწარმი მისი გახურების დანიშნულებით; თამბაქო, ნედლი ან დამუშავებული; თამბაქოს ჩხირები; თამბაქოს შემცველები, არასამედიცინო დანიშნულების; თამბაქოს ფისი ელექტრონულ სიგარეტებში გამოსაყენებლად; თამბაქოს ქილები; თამბაქოს საორთქლებლები; საორთქლებლის ბამბა; საორთქლებელი მოწყობილობა, როგორც ელექტრონული სიგარეტი.

(260) AM 2023 119125 A

(210) AM 119125

(220) 2022 08 25

(731) შპს „გრანდ ტობაკო“

22 ჰრანტ ვარდანიან სტრ., 0061, ერევანი, სომხეთი

(740) გიორგი თაქთაქიშვილი

(540)

გარნი

(591) შავ-თეთრი

(511)

34 – შთანთქმელი ქაღალდი ჩიბუხისათვის; საფერფლები მწვევლათვის; ელექტრონული სიგარეტის საფრქვევლები; ბატარეაზე მომუშავე სანთებლები მწვევლათვის; სიგარეტის ქაღალდის წიგნაკები; ელექტრონული სიგარეტებისა და მისი ნაწილებისა და აქსესუარების ყუთები; ელექტრონული სიგარეტებისა და აქსესუარების სატარებელი ფუტლარები; თამბაქოს გასახურებლად გამოსაყენებელი ელექტრონული მოწყობილობების სატარებელი ფუტლარები; ელექტრონული სიგარეტის კარტომიზერები; ელექტრონული სიგარეტის კარტრიჯები; ელექტრონული სიგარეტების კარტრიჯები, რომლებიც იყიდება თხევადი ქიმიური არომატიზატორებით შევსებული; ელექტრონული სიგარეტების კარტრიჯები, რომლებიც იყიდება პროპილენგლიკოლით შევსებული; ელექტრონული სიგარეტების კარტრიჯები, რომლებიც იყიდება მცენარეული გლიცერინით შევსებული; ელექტრონული სიგარეტების კარტრიჯების შესავსები თხევადი ქიმიური არომატიზატორებით; სიგარეტი წაჭრილი ბოლოებით; საღეჭი თამბაქო; სიგარეტისა და სიგარეტების პორტსიგარები, არამძვირფასი ლითონების; სიგარის კოლოფები; სიგარის წასაჭრელები; სიგარეტის კოლოფები; პორტსიგარები; პორტსიგარები ავტომატური; სიგარეტის ფილტრები; სიგარეტის მუნდმტუკები; სიგარეტის სანთებლები; სიგარეტის სავსე შეკვრები; სიგარეტის ქაღალდი; სიგარეტის შესახვევი ქაღალდი; სიგარეტები; სიგარეტები თამბაქოს შემცველებით; არასამედიცინო სიგარეტები თამბაქოს შემცველებით; სიგარეტის ბოლოები; სიგარეტის ჰილზები; სიგარის ფილტრები; სიგარის წებო; სიგარის მუნდმტუკები; სიგარილოების სავსე შეკვრები; სიგარილოები; სიგარის სანთებლები; სიგარების სავსე შეკვრები; სიგარების ტომსიკები; სიგარები; სიგარები თამბაქოს სიგარეტების ალტერნატივად გამოსაყენებლად; ბოლომოჭრილი სიგარები; სიგარის ჰილზები;

ელექტრონულ სიგარეტზე სპეციალურად მორგებული საწმენდი ჩხირები; თამბაქოს გასახურებლად გამოყენებულ ელექტრონულ მოწყობილობებზე სპეციალურად მორგებული საწმენდი ჩხირები; ელექტრონულ სიგარეტზე სპეციალურად მორგებული საწმენდი ტამპონები; თამბაქოს გასახურებლად გამოყენებულ ელექტრონულ მოწყობილობებზე სპეციალურად მორგებული საწმენდი ტამპონები; სიგარეტის კონტეინერი; ელექტრონულ სიგარეტზე სპეციალურად მორგებული ბამბის ტამპონები; თამბაქოს გასახურებლად გამოყენებულ ელექტრონულ მოწყობილობებზე სპეციალურად მორგებული ბამბის ტამპონები; ელექტრონულ მოსაწევ ხელსაწყოებზე სპეციალურად მორგებული ბამბის ტამპონები; სპეციალურად ელექტრონულ სიგარეტებში გამოსაყენებელი ბამბის პატრუქები; დეკორატიული საფარები ელექტრონული მოსაწევი ხელსაწყოებისათვის; ანთებული სიგარეტის, სიგარის და გახურებული თამბაქოს ჩასაქრობი მოწყობილობები; ხელსაწყოები თამბაქოს გასახურებლად ინჰალაციის მიზნით; ხელსაწყოები თამბაქოს შემცვლელების გასახურებლად ინჰალაციის მიზნით; ელექტროსიგარეტი [ელექტრონული სიგარეტი]; ელექტრონული სიგარეტის სითხე [ელექტრონული სითხე]; ელექტრონული სიგარეტის სითხე [ელექტრონული სითხე], რომელიც შედგება თხევადი არომატიზატორებისგან და გამოიყენება ელექტრონული სიგარეტის კარტრიჯების შესავსებად; ელექტრონული სიგარეტის სითხე [ელექტრონული სითხე], რომელიც შედგება პროპილენგლიკოლისგან; ელექტრონული სიგარეტის სითხე [ელექტრონული სითხე], რომელიც შედგება მცენარეული გლიცერინისაგან; ელექტრონული სიგარეტი; ელექტრონული მოწყობილობები ნიკოტინის შემცველი აეროზოლების ინჰალაციისათვის; ელექტრონული ნარგილე, ელექტრონული შიშა; ელექტრონული შიშას მილები; მოსაწევის ელექტრონული აპარატები; მოსაწევის ელექტრონული მოწყობილობები; თამბაქოს ელექტრონული ჩიბუხები; საორთქლებლები თამბაქოსათვის; ფილტრის ძაფები სიგარეტისთვის; ფილტრიანი სიგარეტი; ფილტრის ბოლოები; ფილტრის ბოლოები სიგარეტებისათვის; არომატიზატორები, გარდა ეთერზეთებისა, თამბაქოს შემცვლელებისათვის; არომატიზატორები, გარდა ეთერზეთებისა, თამბაქოსათვის; არომატიზატორები, გარდა ეთერზეთებისა, ელექტრონულ სიგარეტში გამოსაყენებლად; არომატიზატორები, გარდა ეთერზეთებისა, მწვევლთა პირის ღრუს საორთ-

ქლებელში გამოსაყენებლად; ხელით დაგრებილი თოკის ფორმის თამბაქო; მცენარეული მელასა [თამბაქოს შემცვლელები]; მოსაწევი ბალახი; სიგარეტის სანთებელას დამჭერები; ელექტრონული სიგარეტის დამჭერები; სანთებლების დამჭერები; მვირფასი ლითონის დამჭერები სიგარეტის სანთებლისათვის; ნარგილეს ფუძეები; ნარგილეს თასები; ნარგილეს შლანგები; ნარგილეს მუნდშტუკები; ნარგილეს ჩიბუხები; ნარგილეები; სიგარეტის დამატენიანებელი კოლოფები; კისერუ [თამბაქოს იაპონური გრძელი ჩიბუხები]; კიზამი [იაპონური დაკეპილი თამბაქო]; კრეტეკი; თამბაქოს ფოთოლი; ასანთი; საასანთეები; მენტოლიანი თამბაქო; მენტოლიანი სიგარეტები; ჩიბუხის მენტოლიანი თამბაქო; სიგარეტის მუნდშტუკის სატუჩები; სიგარეტის მუნდშტუკები; მვირფასი ლითონის სიგარეტის მუნდშტუკები; მუნდშტუკები ელექტრონული სიგარეტებისათვის; მუნდშტუკები თამბაქოს ჩიბუხებისათვის; პირის ღრუს საორთქლებელი მწვევლთათვის; პირის ღრუს საორთქლებელი მოწვევისათვის; პან მასალა [როგორც საღეჭი თამბაქოს შემცვლელი]; თამბაქოს ჩიბუხის საწმენდები; ჩანთები ჩიბუხისათვის; თამბაქოს ჩიბუხის სადგარები; მენტოლიანი თამბაქოს შემცვლელების მოსაწევი ჩიბუხები; ჩიბუხის თამბაქო; დამცავი კოლოფები ელექტრონული სიგარეტებისათვის; თამბაქოს გასახურებელი ელექტრონული ხელსაწყოების დამცავი კოლოფები; ჭურჭელი სიგარეტის ნამწვისათვის; ელექტრონული სიგარეტების ცვლადი კარტრიჯები; შალითები აზიური გრძელი თამბაქოს ჩიბუხებისათვის; შიშას ჩიბუხები; დაკეპილი თამბაქო; უკვამლო სიგარეტის საორთქლებელი მილაკები; უკვამლო სიგარის საორთქლებელი მილაკები; უკვამლო თამბაქო; მწვევლთა საკუთნო; მწვევლთა საკუთნო ელექტრონული სიგარეტებისათვის; მოსაწევი ნაკრები ელექტრონული სიგარეტებისთვის; მოსაწევი თამბაქო; ბურნუთი; ბურნუთის კოლოფები; სნუსი; საფურთხებლები თამბაქოს მომხმარებლებისათვის; თამბაქოს ჩიბუხის საბეკნელები; ქალადის რგოლები სიგარეტებისათვის; ქარვის სატუჩები სიგარეტისა და სიგარის მუნდშტუკებისთვის; თამბაქო; თამბაქოს ფერფლის ჭურჭელი; თამბაქოც ყუთები; თამბაქოს კონტეინერები; თამბაქოს საორთქლებლები; თამბაქოს ფილტრები; სიგარეტები თამბაქოს გარეშე, გარდა სამკურნალო დანიშნულებისა; თამბაქოს საფუძვლები; თუთუნის ჭურჭელი; თამბაქოს ჩიბუხები; თამბაქოს ქისები; თამბაქოს ფხვნილი; თამბაქოს ნაწარმი მისი გახურების დანიშნუ-

თამბაქოსათვის; ფილტრის ძაფები სიგარეტისათვის; ფილტრიანი სიგარეტი; ფილტრის ბოლოები; ფილტრის ბოლოები სიგარეტებისათვის; არომატიზატორები, გარდა ეთერზეთებისა, თამბაქოს შემცველებისათვის; არომატიზატორები, გარდა ეთერზეთებისა, თამბაქოსათვის; არომატიზატორები, გარდა ეთერზეთებისა, ელექტრონულ სიგარეტში გამოსაყენებლად; არომატიზატორები, გარდა ეთერზეთებისა, მწველთა პირის ღრუს საორთქლებელში გამოსაყენებლად; ხელით დაგრეხილი თოკის ფორმის თამბაქო; მცენარეული მელასა [თამბაქოს შემცველები]; მოსაწევი ბალახი; სიგარეტის სანთებლის დამჭერები; ელექტრონული სიგარეტის დამჭერები; სანთებლების დამჭერები; ძვირფასი ლითონის დამჭერები სიგარეტის სანთებლისათვის; ნარგილეს ფუძეები; ნარგილეს თასები; ნარგილეს შლანგები; ნარგილეს მუნდშტუკები; ნარგილეს ჩიბუხები; ნარგილები; სიგარეტის დამტენიანებელი კოლოფები; კისერუ [თამბაქოს იაპონური გრძელი ჩიბუხები]; კიზამი [იაპონური დაკეპილი თამბაქო]; კრეტეკი; თამბაქოს ფოთოლი; ასანთი; საასანთეები; მენტოლიანი თამბაქო; მენტოლიანი სიგარეტები; ჩიბუხის მენტოლიანი თამბაქო; სიგარეტის მუნდშტუკის სატუჩები; სიგარეტის მუნდშტუკები; ძვირფასი ლითონის სიგარეტის მუნდშტუკები; მუნდშტუკები ელექტრონული სიგარეტებისათვის; მუნდშტუკები თამბაქოს ჩიბუხებისათვის; პირის ღრუს საორთქლებელი მწველთათვის; პირის ღრუს საორთქლებელი მოწვეისათვის; პან მასალა [როგორც სადეჭი თამბაქოს შემცველი]; თამბაქოს ჩიბუხის საწმენდები; ჩანთები ჩიბუხისათვის; თამბაქოს ჩიბუხის სადგარები; მენტოლიანი თამბაქოს შემცველების მოსაწევი ჩიბუხები; ჩიბუხის თამბაქო; დამცავი კოლოფები ელექტრონული სიგარეტებისათვის; თამბაქოს გასახურებელი ელექტრონული ხელსაწყოების დამცავი კოლოფები; ჭურჭელი სიგარეტის ნამწვისათვის; ელექტრონული სიგარეტების ცვლადი კარტრიჯები; შალითები აზიური გრძელი თამბაქოს ჩიბუხებისათვის; შიშას ჩიბუხები; დაკეპილი თამბაქო; უკვამლო სიგარეტის საორთქლებელი მილაკები; უკვამლო სიგარის საორთქლებელი მილაკები; უკვამლო თამბაქო; მწველთა საკუთონო; მწველთა საკუთონო ელექტრონული სიგარეტებისათვის; მოსაწევი ნაკრები ელექტრონული სიგარეტებისათვის; მოსაწევი თამბაქო; ბურნუთი; ბურნუთის კოლოფები; სნუსი; საფურთხელები თამბაქოს მომხმარებლებისათვის; თამბაქოს ჩიბუხის საბეკნელები; ქალაღდის რგო-

ლები სიგარეტებისათვის; ქარვის სატუჩები სიგარეტისა და სიგარის მუნდშტუკებისათვის; თამბაქო; თამბაქოს ფერფლის ჭურჭელი; თამბაქოს ყუთები; თამბაქოს კონტეინერები; თამბაქოს საორთქლებლები; თამბაქოს ფილტრები; სიგარეტები თამბაქოს გარეშე, გარდა სამკურნალო დანიშნულებისა; თამბაქოს საფეკვაკები; თუთუნის ჭურჭელი; თამბაქოს ჩიბუხები; თამბაქოს ქისები; თამბაქოს ფხვნილი; თამბაქოს ნაწარმი მისი გახურების დანიშნულებით; თამბაქო, ნედლი ან დამუშავებული; თამბაქოს ჩხირები; თამბაქოს შემცველები, არასამედიცინო დანიშნულების; თამბაქოს ფისი ელექტრონულ სიგარეტებში გამოსაყენებლად; თამბაქოს ქილები; თამბაქოს საორთქლებლები; საორთქლებლის ბამბა; საორთქლებელი მოწყობილობა, როგორც ელექტრონული სიგარეტი.

(260) AM 2023 119176 A
 (210) AM 119176
 (220) 2022 08 26
 (731) ვასილი ბაბლუანი
 ღრმალელის ქ., I შესახვევი 55, 0192,
 თბილისი, საქართველო
 (540)



(591) ED3215 წითელი
 (531) 05.05.20; 27.05.01; 29.01.01
 (511)
 29 – ლორი, ქართული ჯიშის ღორის ხორცი, დამარილებული ხორცი, ძეხვეული, ღორის ქონი, სისხლზე დამზადებული ძეხვი.

(260) AM 2023 119178 A
 (210) AM 119178
 (220) 2022 08 26
 (731) ანა ადეიშვილი
 მე-VI ქ. 18, კრწანისი, თბილისი,
 საქართველო
 (540)



(591) FBB040 ნარინჯისფერი, 36548A ლურჯი, წითელი, იასამნისფერი, შავი, თეთრი
 (531) 04.05.02; 04.05.03; 04.05.13; 26.04.03; 27.05.01; 28.19; 29.01.15
 (511)
 16 – ბლოკნოტები [საკანცელარიო]; ბროშურები; ბარათები; ბეჭდები; ბუკლეტები; ბოთლის მუყაოს ან ქალაღდის შემოსახვევები; გარეკანები, ყდები [საკანცელარიო]; გრაფიკული რეპროდუქციები; გრაფიკული გამოსახულებები; გასაფერადებელი სურათები; კატალოგები; კონვერტები; კალმები; კომიქსები; მხატვრის ფუნჯები; მისალოცი ღია ბარათები; მარკერები (საკანცელარიო); ნაბეჭდი მასალა; ოფისის საკუთნო, ავეჯის გარდა; პენალები; პასპორტის ყდები; პლანშეტები მომჭერთ; რვეულები; სურათები, ნახატები; სასწავლო მასალა [ხელსაწყოების გარდა]; საფანქრები (პენალები); ფანქრები; ფანქრის სათლელები, ელექტრული ან არაელექტრული; ფლაერები (სარეკლამო ფურცლები); შესაფუთი ქალაღდი; შესაფუთი საშუალებები ქალაღდის ან პლასტმასისაგან [ტომრები, კონვერტები, პარკები, ჩანთები]; შესაფუთი (ჩასადები, დასატენი) მასალები ქალაღდის ან მუყაოს; წებვადი მასალა საკანცელარიო ან საყოფაცხოვრებო მიზნებისათვის.
 18 – ბავშვის სატარებელი ჩანთები; ზურგჩანთები (სასკოლო -); ზურგჩანთები; ზურგჩანთები ჩვილების სატარებლად; პატარა ჩემოდნები; სპორტული ჩანთები; ქოლგები; ჩანთები ბავშვის მოვლისთვის (სატარებელი); ჩანთები.
 21 – აბაჯანის გასაბერი მილები ჩვილებისთვის; ბლენდერები საყოფაცხოვრებო მიზნებისათვის, არაელექტრული; ბავშვის საწოვარა ბოთლების შემთბობები, არაელექტრული; თერმოსები; თეფშები; თეფშები სუპისთვის; კბილის ჯაგრისები; კოვზები სუფრისთვის; ლანგრები, სინები; ლანგრები, საოჯახო; მინის სათავსები [ჭურჭელი]; მინის სათავსები [კონტეინერები]; სამზარეულო ჭურჭლის ნაკრები; სასმელი ჭურჭელი; სამზარეულოს ჭურჭლეული; სამზარეულოს საკუთნო, არაელექტრული; საბავშვო გადასატანი აბაჯანები; საბავშვო გადასატანი აბაჯანები; ჭურჭელი თბოიზოლაციით; ჭიქები; ჯამები [თასები].
 24 – თეთრეული (სახიანი -); ზეწრები.
 28 – ასაწობი სურათი-თავსატეხები (პაზლები); სადღესასწაულო ბუშტები; ბოულინგის მოწყობილობები და დანადგარები; ბადროები; ბარათები (ბინგოს -); ბანქო; ბუმერანგები; ბანქოს

თამაშები; გასაბერი სათამაშოები საცურაო აუზისთვის; დათუნიები [რბილი სათამაშოები]; დისტანციურად მართვადი სათამაშო სატრანსპორტო საშუალებები; ეკრანის დამცავი ადაპტერები პორტატული თამაშებისთვის; თამაშობები; თოჯინას საწოლი; თოჯინას სახლები; თოჯინები; თოჯინას ტანსაცმელი; თოჯინას ოთახები; თამაშები სავაჭრო ბარათებით; იარაღი (ფარიკაობის -); კუბიკები (ასაწობი -) [სათამაშოები]; კონსტრუქტორები [ასაწობი სათამაშოები]; კარუსელები; მოდელები (სატრანსპორტო საშუალებების მცირე ზომის -); მაგიდის თამაშები; ნარდი; ნიღბები (სათამაშო); პისტოლეტები (სათამაშო -); პარაპლანები; პლუმის სათამაშოები; პლუმის სათამაშოები კომფორტული გადასაფარებლებით; ჟღარუნა სათამაშოები; სათამაშოები შინაური ცხოველებისათვის; სათამაშოები ცხოველებისათვის; საქანელები; სათამაშოები; სამაგიდო თამაშები; საცურაო ლასტები; საცურაო აუზები [სათამაშოები]; სათამაშო პნევმატური პისტოლეტები; სათამაშო დასარტყამი კაფსულები; საშობაო ნაძვის ხის მოსართავები, ნათურების, სანთლებისა და საკონდიტრო ნაწარმის გარდა; საწნის ბუშტების გასაშვები [სათამაშო]; სათამაშო მანქანები; სათამაშო მოდელები, მაკეტები; სათამაშო ფიგურები; სათამაშო რობოტები; სამთვლიანი ველოსიპედები ბავშვებისთვის (სათამაშო); სამთვლიანი ველოსიპედები ბავშვებისთვის (სათამაშო); სათამაშო სახლები ბავშვებისთვის; სათამაშო სახლები ბავშვებისთვის; ფილმების პერსონაჟების ფიგურები; ქალაღდის ქუდები (წვეულებისთვის); წვეულების სამახსოვრო სუვენირები; ჭადრაკი; ჭადრაკის დაფები.

35 – ბიზნეს სფეროში მესამე პირთათვის მოლაპარაკებების წარმოება; ბიზნეს საშუაშავლო მომსახურება კლიენტებისთვის სხვადასხვა სპეციალისტის შერჩევისთვის; გამოფენების ორგანიზება კომერციული ან სარეკლამო მიზნით; გარე რეკლამირება; კონსულტაციები ბიზნესის მართვისა და ორგანიზაციის საკითხებში; კონსულტაციები ბიზნესის მართვაში; მარკეტინგი; რეკლამა; სარეკლამო მასალის გავრცელება; სარეკლამო სივრცის გაქირავება; საქონლის გასაღებაში ხელშეწყობა მესამე პირთათვის.

(260) AM 2023 119194 A

(210) AM 119194

(220) 2022 08 29

(731) შპს „ნუკი“

ა. რაზმაძის ქ. 52, ბ. 21, 0179, ვაკის რაიონი, თბილისი, საქართველო

(540)



(591) შავ-თეთრი, წითელი

(531) 26.13.01; 27.05.01; 27.05.10; 27.05.24; 29.01.13

(511)

3 – არასამკურნალო კოსმეტიკური პრეპარატები და ტუალეტის პრეპარატები; არასამკურნალო კბილის პასტები და კბილის ფხვნილები; პარფუმერია, ეთერზეთები; მათეთრებელი პრეპარატები და სხვა სარეცხი საშუალებები; საწმენდი, საპრიალებელი, სახეხი და აბრაზიული პრეპარატები.

35 – რეკლამა; ბიზნესის მართვა; ბიზნესის ადმინისტრირება; საოფისე მომსახურება.

(260) AM 2023 119200 A

(210) AM 119200

(220) 2022 08 31

(731) ინტერსან ჰოლდინგ ფზკო

ჯეხალ ალის თავისუფალი ზონა, დუბაი, 61051, არაბთა გაერთიანებული საამიროები

(740) მარიამ გოგიტიძე

(540)

charisma

(591) შავ-თეთრი

(511)

30 – ჩაი, ყავა, ყავის შემცველი მცენარეული საშუალებები, ცივი ჩაი, ჩაის ბაზაზე დამზადებული გამაგრილებელი სასმელები, ჩაის შემცველად გამოსაყენებელი ყვავილები ან ფოთლები, ვარდკაჭაჭა (ყავის შემცველი), კელპის ჩაი, ყავის ბაზაზე დამზადებული სასმელები, ხელოვნური ყავა, ყავის სასმელები რძით, ყავის კაფსულები, ყავის მარცვლები, ყავის არომატები, მოუხალავი ყავა, ჩაის სასმელები რძით.

35 – რეკლამა; ბიზნესის მართვა; ბიზნესის ადმინისტრირება; საოფისე მომსახურება.

(260) AM 2023 119208 A

(210) AM 119208

(220) 2022 09 01

(731) შპს „იურიდიული ფირმა ბიზნეს ლიგალ ბიურო“

მ. კოსტავას ქ. 71ა, ბ. 33, 0171, საბურთალოს რაიონი, თბილისი, საქართველო

(540)



(591) EDBA4B ნარინჯისფერი, 9B199E

იასამნისფერი, თეთრი

(531) 27.05.01; 27.05.10; 27.05.17; 27.05.17; 27.05.22; 27.05.23; 29.01.12

(511)

36 – ფინანსებთან დაკავშირებული საქმიანობა; ფულად-საკრედიტო ოპერაციები; უძრავ ქონებასთან დაკავშირებული ოპერაციები.

45 – იურიდიული მომსახურება.

(260) AM 2023 119209 A

(210) AM 119209

(220) 2022 09 01

(731) შპს „ზე სიფუდ კომპანი“

გლდანი, VII მ/რ, კორპ. 23, ბ. 86, თბილისი, საქართველო

(540)



(591) ზურმუხტისფერი, თეთრი

(531) 03.09.01; 03.09.24; 27.05.01; 27.05.09; 27.05.10; 29.01.03

(511)

43 – საკვებით და სასმელით უზრუნველყოფა; დროებითი საცხოვრებელი უზრუნველყოფა.

(260) AM 2023 119210 A

(210) AM 119210

(220) 2022 09 01

(731) შპს „იურიდიული ფირმა ბიზნეს ლიგალ ბიურო“

მ. კოსტავას ქ. 71ა, ბ. 33, 0171, საბურთა-
ლოს რაიონი, თბილისი, საქართველო
(540)



(591) D8BC61 ნარინჯისფერი, თეთრი
(531) 27.05.01; 27.05.10; 27.05.19; 27.05.22;
29.01.01
(511)
45 - იურიდიული მომსახურება.

(260) AM 2023 119211 A
(210) AM 119211
(220) 2022 09 01
(731) შპს „ლობ კაპიტალ“
ილია ჭავჭავაძის გამზ. 34, მაღაზია 12A,
0107, თბილისი, საქართველო
(740) ლია შიხიაშვილი;
ზურაბ ბეჟაშვილი;
იოანე იარაჯული
(540)

Capri+

(591) შავ-თეთრი
(511)
3 – გამწმენდი ხსნარები; გაუცხიმოვნების სა-
შუალებები, სამრეწველო პროცესებში გამოსა-
ყენებლის გარდა; ლაქების ამოსაყვანი საშუა-
ლებები; ლაქის მოსაცილებელი პრეპარატები;
მათეთრებელი მარილები; სარეცხის მათეთრებ-
ლები; სარეცხის გასაკრიალებლები; სარეცხი სა-
შუალებები, სამრეწველო ოპერაციებში გამოყე-
ნებისა და სამედიცინო დანიშნულების გარდა;
სარეცხის ჩასაღობი პრეპარატები; სარეცხი სა-
შუალებები.

რეგისტრირებული სასაქონლო ნიშნები

(111) M 2023 36548 R
 (151) 2023 03 10
 (181) 2033 03 10
 (260) AM 2022 117269 A
 (220) 2022 03 28
 (732) შპს „ყვარლის სარდაფი“
 სოფ. ჭიკვანი, 4814, ყვარელი, საქართველო

(111) M 2023 36553 R
 (151) 2023 03 10
 (181) 2033 03 10
 (260) AM 2022 117271 A
 (220) 2022 03 28
 (732) შპს „ყვარლის სარდაფი“
 სოფ. ჭიკვანი, 4814, ყვარელი,
 საქართველო

(111) M 2023 36549 R
 (151) 2023 03 10
 (181) 2033 03 10
 (260) AM 2022 116420 A
 (220) 2022 02 02
 (732) კოლეჯიტ-პალმოლივ კომპანი,
 დელავერის კორპორაცია
 300 პარკ ავენიუ, ნიუ-იორკი, NY 10022,
 აშშ

(111) M 2023 36554 R
 (151) 2023 03 10
 (181) 2033 03 10
 (260) AM 2022 117443 A
 (220) 2022 04 12
 (732) მონოპრიქს
 14-16 რუ მარკ ბლომ, 92110 კლიში,
 საფრანგეთი

(111) M 2023 36550 R
 (151) 2023 03 10
 (181) 2033 03 10
 (260) AM 2022 117444 A
 (220) 2022 04 12
 (732) ალკალოიდ ად სკოპიე
 ბულვ. ალექსანდერ მაკედონსკი 12,
 სკოპიე, 1000, ჩრდილოეთ მაკედონიის
 რესპუბლიკა

(111) M 2023 36555 R
 (151) 2023 03 10
 (181) 2033 03 10
 (260) AM 2022 116848 A
 (220) 2022 03 01
 (732) შპს „ამტელ“
 ფრიჟ მურარი, სადაზღვევო კორპორაცია
 ალაინ აპლია, ლუქსი 103, დუბაი, 89599,
 არაბთა გაერთიანებული საამიროები

(111) M 2023 36551 R
 (151) 2023 03 10
 (181) 2033 03 10
 (260) AM 2022 117268 A
 (220) 2022 03 28
 (732) შპს „ყვარლის სარდაფი“
 სოფ. ჭიკვანი, 4814, ყვარელი, საქართველო

(111) M 2023 36556 R
 (151) 2023 03 10
 (181) 2033 03 10
 (260) AM 2022 117179 A
 (220) 2022 03 21
 (732) შპს „რიჩ გრუპ“
 სოფ. მულანლო, მარნეულის რაიონი,
 საქართველო

(111) M 2023 36552 R
 (151) 2023 03 10
 (181) 2033 03 10
 (260) AM 2022 117270 A
 (220) 2022 03 28
 (732) შპს „ყვარლის სარდაფი“
 სოფ. ჭიკვანი, 4814, ყვარელი, საქართველო

(111) M 2023 36557 R
 (151) 2023 03 10
 (181) 2033 03 10
 (260) AM 2021 115593 A
 (220) 2021 11 29
 (732) შპს „ნინანა“

<p>სულხან ნასიძის ქ. 11, ბ. 43, 0171, თბილისი, საქართველო</p>	<p>(220) 2022 03 10 (732) ფონტერა ბრენდს (სინგაპური) პტი ლიმიტედ 182 სისელ სტრიტ, #15-01 ფრეიზერს თაუერ, სინგაპური, 069547, სინგაპური</p>
<p>(111) M 2023 36558 R (151) 2023 03 10 (181) 2033 03 10 (260) AM 2022 116419 A (220) 2022 02 02 (732) შპს „დარიანი“ სოფ. ჭრეხალო, 0418, ამბროლაურის რაიონი, საქართველო</p>	<p>(111) M 2023 36563 R (151) 2023 03 10 (181) 2033 03 10 (260) AM 2022 116327 A (220) 2022 01 26 (732) ს.კ. ჯონსონ & სან, ინკ. 1525 ჰოუვ სტრიტი, რასინი, უისკონსინი 53403-2236, აშშ</p>
<p>(111) M 2023 36559 R (151) 2023 03 10 (181) 2033 03 10 (260) AM 2022 117320 A (220) 2022 04 08 (732) შპს „აგროსფეისი“ კალისტრატე ქუთათელაძის ქ. 5, ბ. 45, 0179, თბილისი, საქართველო</p>	<p>(111) M 2023 36564 R (151) 2023 03 10 (181) 2033 03 10 (260) AM 2022 116236 A (220) 2022 01 18 (732) დაკ გლობალ ლაისენსინგ აგ (დაკ გლობალ ლაისენსინგ სა) (დაკ გლობალ ლაისენსინგ ლტდ) კ/ო ფიშერ & პარტნერი, ზონენბერგშტრა- სე 9, 6052 ჰერგისვილი, შვეიცარია</p>
<p>(111) M 2023 36560 R (151) 2023 03 10 (181) 2033 03 10 (260) AM 2022 116986 A (220) 2022 03 09 (732) ეიპ ფაუნდეიშნ ვაითჰოლ ჩამბერს, 2 ნდ ფლორ ვაითჰოლ ჰაუს, 238 ნორთ ჩარჩ სტრიტ, PO Box 31489, KY1-1206, ჯორჯ თაუნ, დიდი კაიმანი, კაიმანის კუნძულები</p>	<p>(111) M 2023 36565 R (151) 2023 03 10 (181) 2033 03 10 (260) AM 2022 116306 A (220) 2022 01 21 (732) შპს „ასფარმა“ – საქართველოს ფარმაცევ- ტული კომპანია მცხეთის ქ. 8, 0179, თბილისი, საქართველო</p>
<p>(111) M 2023 36561 R (151) 2023 03 10 (181) 2033 03 10 (260) AM 2022 116238 A (220) 2022 01 18 (732) დაკ გლობალ ლაისენსინგ აგ, (დაკ გლობალ ლაისენსინგ სა), (დაკ გლობალ ლაისენსინგ ლტდ) კ/ო ფიშერ & პარტნერი, ზონენბერგშტრა- სე 9, 6052 ჰერგისვილი, შვეიცარია</p>	<p>(111) M 2023 36566 R (151) 2023 03 10 (181) 2033 03 10 (260) AM 2022 117281 A (220) 2022 03 30 (732) საქართველოში INPHA LLP-ის წარმომადგენლობითი ოფისი ბესიკის ქ. 4-ის მიმდებარედ, ნაკვეთი 46/10, 0108, თბილისი, საქართველო</p>
<p>(111) M 2023 36562 R (151) 2023 03 10 (181) 2033 03 10 (260) AM 2022 116988 A</p>	

(111) M 2023 36567 R
 (151) 2023 03 10
 (181) 2033 03 10
 (260) AM 2022 117078 A
 (220) 2022 03 15
 (732) გრუპ ადვო
 135 რიუ სადი კარნო CS 00001, 59790
 რონშენ, საფრანგეთი

(111) M 2023 36568 R
 (151) 2023 03 10
 (181) 2033 03 10
 (260) AM 2022 116225 A
 (220) 2022 01 14
 (732) ლევან ჟვანია
 ნუცუბიძის ფერდობი მე-3 მიკრორაიონი,
 მე-3 კვარტალი, მე-6 კორპ. ბ. 15, 0183,
 თბილისი, საქართველო

(111) M 2023 36569 R
 (151) 2023 03 10
 (181) 2033 03 10
 (260) AM 2022 117547 A
 (220) 2022 04 20
 (732) ბასვ სე
 კარლ-ბომ-შტრასე 38, ლუდვიგსჰაფენი
 რეინზე, გერმანია

(111) M 2023 36570 R
 (151) 2023 03 10
 (181) 2033 03 10
 (260) AM 2022 117280 A
 (220) 2022 03 30
 (732) საქართველოში INPHA LLP-ის
 წარმომადგენლობითი ოფისი
 ბესიკის ქ. 4-ის მიმდებარედ, ნაკვეთი
 46/10, 0108, თბილისი, საქართველო

(111) M 2023 36571 R
 (151) 2023 03 10
 (181) 2033 03 10
 (260) AM 2022 116305 A
 (220) 2022 01 21
 (732) შპს „ასფარმა“ – საქართველოს ფარმაცევ-
 ტული კომპანია
 მცხეთის ქ. 8, 0179, თბილისი, საქართველო

(111) M 2023 36572 R
 (151) 2023 03 10
 (181) 2033 03 10
 (260) AM 2022 116950 A
 (220) 2022 03 04
 (732) ნისსან ჯიდოსია კაბუსიკი კაისია
 (ასევემოვაჭრის სახით ნისსან
 მოტორ კო., ლტდ)
 No.2, ტაკარა-ხო, კანაგავა-კუ, იოკოგამა-
 ში, კანაგავა-კენ, იაპონია

(111) M 2023 36573 R
 (151) 2023 03 10
 (181) 2033 03 10
 (260) AM 2022 117439 A
 (220) 2022 04 12
 (732) შპს „ზე ხაჭაპური კომპანი“
 ლალიონის შესახვევი 4ა, თბილისი,
 საქართველო

(111) M 2023 36574 R
 (151) 2023 03 10
 (181) 2033 03 10
 (260) AM 2022 117199 A
 (220) 2022 03 24
 (732) ჰ. ლუნდბეკ ა/ს
 ოტილიავეი 9, ვალბი, 2500, დანია

(111) M 2023 36575 R
 (151) 2023 03 10
 (181) 2033 03 10
 (260) AM 2022 117187 A
 (220) 2022 03 22
 (732) შპს „ჰანგრი“
 დიღმის მასივი, IV კვარტ., კორპ. 18, ბ. 52,
 0159, დიდუბის რაიონი, თბილისი,
 საქართველო

(111) M 2023 36576 R
 (151) 2023 03 10
 (181) 2033 03 10
 (260) AM 2022 117265 A
 (220) 2022 03 28
 (732) შპს „იმპექსფარმი“
 გიორგი სააკაძის II გასასვ. 17, 0160,
 თბილისი, საქართველო

(111) M 2023 36577 R
 (151) 2023 03 10
 (181) 2033 03 10
 (260) AM 2022 117290 A
 (220) 2022 03 30
 (732) შპს „იმპექსფარმი“
 გიორგი სააკაძის II გასასვ. 17, 0160,
 თბილისი, საქართველო

(111) M 2023 36593 R
 (151) 2023 03 16
 (181) 2033 03 16
 (260) AM 2022 116408 A
 (220) 2022 01 31
 (732) სს „პროგრეს ენერჯი ჯგუფი“
 მ. თამარაშვილის ქ. 13ო, ბ. 227, 0177,
 თბილისი, საქართველო

(111) M 2023 36578 R
 (151) 2023 03 10
 (181) 2033 03 10
 (260) AM 2022 117174 A
 (220) 2022 03 19
 (732) ნე-საჩ ტექსტილ სანაბნის ვე თიჯარეთ
 ლიმიტედ შირქეთი
 ათათურქ მაჰალესი, G531 სოკაკ No:24
 ესენიურტ - სტამბოლი, თურქეთი

(111) M 2023 36594 R
 (151) 2023 03 16
 (181) 2033 03 16
 (260) AM 2022 116521 A
 (220) 2022 02 04
 (732) სს „გეფა“
 აკაკი ბელიაშვილის ქ. 142, 0159,
 თბილისი, საქართველო

(111) M 2023 36579 R
 (151) 2023 03 10
 (181) 2033 03 10
 (260) AM 2022 117163 A
 (220) 2022 03 18
 (732) შპს „ნიდო“
 კავსადის ქ. 4, ბ. 19, 0168, თბილისი,
 საქართველო

(111) M 2023 36595 R
 (151) 2023 03 16
 (181) 2033 03 16
 (260) AM 2022 117302 A
 (220) 2022 04 04
 (732) ანრი ჩანჩიბაძე
 მუხის ქ. 1, ბ. 4, თბილისი, საქართველო

(111) M 2023 36581 R
 (151) 2023 03 10
 (181) 2033 03 10
 (260) AM 2022 117294 A
 (220) 2022 04 03
 (732) მეტა პლატფორმს ინკ.
 1601 ვილოვ როუდ, მენლო პარკ,
 კალიფორნია, 94025, აშშ

(111) M 2023 36596 R
 (151) 2023 03 16
 (181) 2033 03 16
 (260) AM 2022 117273 A
 (220) 2022 03 29
 (732) სს „კოტეხი-გურჯაანის ღვინის ქარხანა“
 კ. ქოროლიშვილის ქ. 38, 1500, გურჯაანი,
 საქართველო

(111) M 2023 36592 R
 (151) 2023 03 16
 (181) 2033 03 16
 (260) AM 2022 116252 A
 (220) 2022 01 20
 (732) ჩონგქინგ ქიულონგ ტექნოლოჯი
 კო., ლტდ.
 No.259 შიმინკუნ, ქიეზიქსი
 რეზიდენციალ დისტრიქტ, დადუკოუ
 დისტრიქტ, 400000, ჩონგქინგი, ჩინეთის
 სახალხო რესპუბლიკა

(111) M 2023 36597 R
 (151) 2023 03 16
 (181) 2033 03 16
 (260) AM 2021 115883 A
 (220) 2021 12 22
 (732) შპს „მანდარინ ქლაბ ჰაუს“
 ფარნავაზ მეფის ქ. 74, სართ. 2, ბ. 10,
 ბათუმი, საქართველო

(111) M 2023 36598 R (151) 2023 03 16 (181) 2033 03 16 (260) AM 2022 116407 A (220) 2022 01 31 (732) შპს „მალთივერს“ მერაბ კოსტავას ქ. 59, თბილისი, საქართველო	(111) M 2023 36603 R (151) 2023 03 16 (181) 2033 03 16 (260) AM 2022 117559 A (220) 2022 04 21 (732) სოფარმა ეი დი ილიენსკო შოსეს ქუჩა 16, სოფია, BG-1220, ბულგარეთი
(111) M 2023 36599 R (151) 2023 03 16 (181) 2033 03 16 (260) AM 2022 116250 A (220) 2022 01 20 (732) რკ მეღვინეობა ბახტრიონი სოფ. აწყური, ახმეტა, საქართველო	(111) M 2023 36604 R (151) 2023 03 16 (181) 2033 03 16 (260) AM 2022 117166 A (220) 2022 03 18 (732) შპს „Arcon“ ვახტანგ გორგასალის ქ. 51-53, 0114, კრწანისის რაიონი, თბილისი, საქართველო
(111) M 2023 36600 R (151) 2023 03 16 (181) 2033 03 16 (260) AM 2022 116669 A (220) 2022 02 17 (732) ფომან დინჟინენ ტექნოლოჯი კო., ლტდ N3, 4ფ, იტიე ინდასტრიალ ბილდინგ, ლიანფენგ ინდასტრიალ არეა, ჯოუცუნ, ლიშუი თაუნ, ნანჰაი დისტრიქტ, ფომან სითი, გუანდუნი, 528244, ჩინეთის სახალხო რესპუბლიკა	(111) M 2023 36605 R (151) 2023 03 16 (181) 2033 03 16 (260) AM 2022 117314 A (220) 2022 04 05 (732) შპს „იმპოსტი“ ნ. ყიფშიძის ქ. 7გ, ბ. 12ბ, 0162, ვაკის რაიონი, თბილისი, საქართველო
(111) M 2023 36601 R (151) 2023 03 16 (181) 2033 03 16 (260) AM 2022 116147 A (220) 2022 01 10 (732) რაიოტ გეიმზ ინკ. 12333 ვ. ოლიმპიკ ბულვარი, ლოს- ანჯელესი, კალიფორნია 90064, აშშ	(111) M 2023 36606 R (151) 2023 03 16 (181) 2033 03 16 (260) AM 2022 117823 A (220) 2022 05 17 (732) პეკინ მასკინგ ტექნოლოჯი დეველოპმენტ კო., ლტდ. #1, 3ფ, ბილდინგ 9 # 14 მალიანდაო როუდ სიჩენ დისტრიქტ, პეკინი, 100056, ჩინეთის სახალხო რესპუბლიკა
(111) M 2023 36602 R (151) 2023 03 16 (181) 2033 03 16 (260) AM 2022 117557 A (220) 2022 04 21 (732) ვივო მობაილ ქომუნიკეიშენ ქო, ლტდ დონგგუან, ჩანგან, ვივო როუდ N1, გუანგდონ, 0100, ჩინეთის სახალხო რესპუბლიკა	(111) M 2023 36607 R (151) 2023 03 16 (181) 2033 03 16 (260) AM 2022 116851 A (220) 2022 03 02 (732) ბაგი პროფემენალ ქლინინგ პროდაქტს ლტდ

194 აკკო როუდი, კირიატ ბიალიკ 27232, ისრაელი	(220) 2022 03 17 (732) ზაგი პროფეშენალ ქლინიგ პროდაქტს ლტდ 194 აკკო როუდი, კირიატ ბიალიკ 27232, ისრაელი
(111) M 2023 36608 R (151) 2023 03 16 (181) 2033 03 16 (260) AM 2022 116855 A (220) 2022 03 02 (732) ზაგი პროფეშენალ ქლინიგ პროდაქტს ლტდ 194 აკკო როუდი, კირიატ ბიალიკ 27232, ისრაელი	(111) M 2023 36613 R (151) 2023 03 16 (181) 2033 03 16 (260) AM 2022 117418 A (220) 2022 04 11 (732) ციტადელი დიდი დილომი, დემეტრე თავდადებულის ქ. 16, ბ. 50, 0131, საბურთალოს რაიონი, თბილისი, საქართველო
(111) M 2023 36609 R (151) 2023 03 16 (181) 2033 03 16 (260) AM 2022 116856 A (220) 2022 03 02 (732) ზაგი პროფეშენალ ქლინიგ პროდაქტს ლტდ 194 აკკო როუდი, კირიატ ბიალიკ 27232, ისრაელი	(111) M 2023 36614 R (151) 2023 03 16 (181) 2033 03 16 (260) AM 2022 117457 A (220) 2022 04 14 (732) პაატა აროშიძე სოფ. ცხემლისხიდი, ოზურგეთი, საქართველო
(111) M 2023 36610 R (151) 2023 03 16 (181) 2033 03 16 (260) AM 2022 116858 A (220) 2022 03 02 (732) ზაგი პროფეშენალ ქლინიგ პროდაქტს ლტდ 194 აკკო როუდი, კირიატ ბიალიკ 27232, ისრაელი	(111) M 2023 36615 R (151) 2023 03 16 (181) 2033 03 16 (260) AM 2022 117530 A (220) 2022 04 18 (732) შპს „როიალ ჰოუმ ლაქშერი“ რუსთავის გზატ. 19, კორპ. 3, სათავსი, სართული 1, თბილისი, საქართველო
(111) M 2023 36611 R (151) 2023 03 16 (181) 2033 03 16 (260) AM 2022 116860 A (220) 2022 03 02 (732) ზაგი პროფეშენალ ქლინიგ პროდაქტს ლტდ 194 აკკო როუდი, კირიატ ბიალიკ 27232, ისრაელი	(111) M 2023 36616 R (151) 2023 03 16 (181) 2033 03 16 (260) AM 2022 117536 A (220) 2022 04 19 (732) შპს „ელბი გრუპ“ ილია ჭავჭავაძის გამზ. 34, 0108, ვაკის რაიონი, თბილისი, საქართველო
(111) M 2023 36612 R (151) 2023 03 16 (181) 2033 03 16 (260) AM 2022 117102 A	(111) M 2023 36617 R (151) 2023 03 16 (181) 2033 03 16 (260) AM 2022 117617 A (220) 2022 04 27

(732) შპს „მულტიტესტი“
დავით აღმაშენებლის ქ. 35, სოფ. დილომი,
თბილისი, საქართველო

(220) 2022 04 12
(732) შპს „მატო მეფისქალაქი“
გრ. ფერაძის ქ. 22ა, თბილისი, საქართველო

(111) M 2023 36618 R
(151) 2023 03 16
(181) 2033 03 16
(260) AM 2022 117307 A
(220) 2022 04 04
(732) ბილიმ ილაჯ სანაი ვე თიჯარეთ ანონიმ
შირკეტი
კაპტანპაშა მაჰალესი, ზინჯირლიკუიუ
ჯადესი, No:184 ბეიოღლუ, სტამბოლი,
თურქეთი

(111) M 2023 36623 R
(151) 2023 03 16
(181) 2033 03 16
(260) AM 2022 117447 A
(220) 2022 04 12
(732) შპს „მატო მეფისქალაქი“
გრ. ფერაძის ქ. 22ა, თბილისი, საქართველო

(111) M 2023 36619 R
(151) 2023 03 16
(181) 2033 03 16
(260) AM 2022 117534 A
(220) 2022 04 19
(732) შპს „რიჩ გრუპ“
სოფ. მულანლო, მარნეულის რაიონი,
საქართველო

(111) M 2023 36624 R
(151) 2023 03 16
(181) 2033 03 16
(260) AM 2022 117452 A
(220) 2022 04 13
(732) შპს „როსალი სანბარ“
ოსიპ მანდელშტამის ქ. 2ა, სავაჭრო ფართი
6, სართ. 2, თბილისი, საქართველო

(111) M 2023 36620 R
(151) 2023 03 16
(181) 2033 03 16
(260) AM 2022 117535 A
(220) 2022 04 19
(732) შპს „რიჩ გრუპ“
სოფ. მულანლო, მარნეულის რაიონი,
საქართველო

(111) M 2023 36625 R
(151) 2023 03 16
(181) 2033 03 16
(260) AM 2022 117714 A
(220) 2022 05 06
(732) შპს „გლობალ ასისტანს საქართველო“
მერაბ კოსტავას ქ. 67, 0171, თბილისი,
საქართველო

(111) M 2023 36621 R
(151) 2023 03 16
(181) 2033 03 16
(260) AM 2022 117546 A
(220) 2022 04 20
(732) ჩუნგ პაკ ინვესტმენტ ლიმიტედ
იუნიტ B, 2/F., ვაზ შუნ ინდასტრიალ
ბილდინგ, 4 ჩო იუნ სტრიტ, იაუ ტონგ,
კოულუნ, ჰონგ-კონგი

(111) M 2023 36626 R
(151) 2023 03 16
(181) 2033 03 16
(260) AM 2021 114977 A
(220) 2021 10 15
(732) ბრიტიშ ამერიკენ ტობაკო (ბრენდს) ინკ.
(დელავერის კორპორაცია)
251 ლიტლ ფოლზ დრაივ, სუიტ 100,
უილმინგტონი, დელავერი, 19808-1674, აშშ

(111) M 2023 36622 R
(151) 2023 03 16
(181) 2033 03 16
(260) AM 2022 117446 A

(111) M 2023 36627 R
(151) 2023 03 16
(181) 2033 03 16
(260) AM 2021 114804 A
(220) 2021 10 05
(732) ბრიტიშ ამერიკენ ტობაკო (ბრენდს)
ლიმიტედ

<p>გლოუბ ჰაუზ, 4 ტემპლ პლეის, ლონდონი, WC2R 2PG, გაერთიანებული სამეფო</p>	<p>(732) შპს „მერმისი“ დავით აღმაშენებლის გამზ. 142, თბილისი, საქართველო</p>
<p>(111) M 2023 36628 R (151) 2023 03 16 (181) 2033 03 16 (260) AM 2022 116514 A (220) 2022 02 04 (732) დაკ გლობალ ლაისენსინგ აგ (დაკ გლობალ ლაისენსინგ სა) (დაკ გლობალ ლაისენსინგ ლტდ) კ/ო ფიშერ & პარტნერი, ზონენბერგშტრა- სე 9, 6052 ჰერგისვილი, შვეიცარია</p>	<p>(111) M 2023 36633 R (151) 2023 03 16 (181) 2033 03 16 (260) AM 2022 117424 A (220) 2022 04 11 (732) შპს „მერმისი“ დავით აღმაშენებლის გამზ. 142, თბილისი, საქართველო</p>
<p>(111) M 2023 36629 R (151) 2023 03 16 (181) 2033 03 16 (260) AM 2022 116513 A (220) 2022 02 04 (732) დაკ გლობალ ლაისენსინგ აგ (დაკ გლობალ ლაისენსინგ სა) (დაკ გლობალ ლაისენსინგ ლტდ) კ/ო ფიშერ & პარტნერი, ზონენბერგშტრა- სე 9, 6052 ჰერგისვილი, შვეიცარია</p>	<p>(111) M 2023 36634 R (151) 2023 03 16 (181) 2033 03 16 (260) AM 2022 117533 A (220) 2022 04 19 (732) შპს „ვინგს“ ილია ჭავჭავაძის გამზ. 37მ, სართ. 19, ბ. 56, თბილისი, საქართველო</p>
<p>(111) M 2023 36630 R (151) 2023 03 16 (181) 2033 03 16 (260) AM 2022 117427 A (220) 2022 04 11 (732) შპს „მერმისი“ დავით აღმაშენებლის გამზ. 142, თბილისი, საქართველო</p>	<p>(111) M 2023 36635 R (151) 2023 03 16 (181) 2033 03 16 (260) AM 2022 116416 A (220) 2022 02 02 (732) ჯენერალ მოტორს ლლკ 300 რეინესანს სენტერი, სიტი ოფ დეტროიტი, მიჩიგანის შტატი 48265-3000, აშშ</p>
<p>(111) M 2023 36631 R (151) 2023 03 16 (181) 2033 03 16 (260) AM 2022 117426 A (220) 2022 04 11 (732) შპს „მერმისი“ დავით აღმაშენებლის გამზ. 142, თბილისი, საქართველო</p>	<p>(111) M 2023 36636 R (151) 2023 03 16 (181) 2033 03 16 (260) AM 2022 117066 A (220) 2022 03 14 (732) შპს „აიდიეს ბორჯომი ბევერიჯიზ კომპანი“ პარერავეგის 45, კურასაო</p>
<p>(111) M 2023 36632 R (151) 2023 03 16 (181) 2033 03 16 (260) AM 2022 117425 A (220) 2022 04 11</p>	<p>(111) M 2023 36637 R (151) 2023 03 16 (181) 2033 03 16 (260) AM 2022 116415 A (220) 2022 02 02 (732) მელორი წიფურია</p>

1642 მაირა სტ, ჩულა ვისტა, კალიფორნია
91911, აშშ

(111) M 2023 36638 R
(151) 2023 03 16
(181) 2033 03 16
(260) AM 2022 116640 A
(220) 2022 02 14
(732) პპგ ინდასტრიზ ოპაიო ინკ.
3800 უესტ 143-ე სტრიტი, კლივლენდი,
ოპაიოს შტატი 44111, აშშ

(111) M 2023 36639 R
(151) 2023 03 16
(181) 2033 03 16
(260) AM 2022 117423 A
(220) 2022 04 11
(732) შპს „მერმისი“
დავით აღმაშენებლის გამზ. 142,
თბილისი, საქართველო

დაჩქარებული პროცედურით რეგისტრირებული სასაქონლო ნიშნები

რეგისტრაციის გაუქმების მოთხოვნით საჩივრის შეტანა შესაძლებელია საქპატენტის სააპელაციო პალატაში გამოქვეყნებიდან 3 თვის ვადაში.

(111) M 2023 36580 R
(151) 2023 03 10
(181) 2033 03 10
(210) AM 121719
(220) 2023 02 17
(732) შპს „გეო დიზაინერები“
დავით აღმაშენებლის ხეივანი 3, ბ. 52,
თბილისი, საქართველო
(740) გიორგი თაქთაქიშვილი
(540)

GEORGIAN DESIGNERS  **ქართული დიზაინერები**

(591) შავ-თეთრი
(531) 26.04.02; 26.04.22; 26.04.24; 27.05.01;
27.05.22; 27.05.24

(511)
35 – ტანსაცმლით, ფეხსაცმლით, თავსაბურავით, ტყავითა და ტყავის ნაწარმით, ბეწვეულით, ჩემოდნებით, ჩანთებით, ზურგჩანთებით, პორტფელებით, ქოლგებით, ხელჯოხებით, საიუველირო ნაწარმით, ძვირფასი და ნახევრადძვირფასი ქვებით, ბიჟუტერიით, საათებითა და ქრონომეტრული ინსტრუმენტებით საცალო და საბითუმო ვაჭრობის მომსახურება; ტანსაცმლის, ფეხსაცმლის, თავსაბურავის, ტყავისა და ტყავის ნაწარმის, ბეწვეულის, ჩემოდნების, ჩანთების, ზურგჩანთების, პორტფელების, ქოლგების, ხელჯოხების, საიუველირო ნაწარმის, ძვირფასი და ნახევრადძვირფასი ქვების, ბიჟუტერიის, საათებისა და ქრონომეტრული ინსტრუმენტების მაღაზიების ოპერირება; ტანსაცმლით, ფეხსაცმლით, თავსაბურავით, ტყავითა და ტყავის ნაწარმით, ბეწვეულით, ჩემოდნებით, ჩანთებით, ზურგჩანთებით, პორტფელებით, ქოლგებით, ხელჯოხებით საიუველირო ნაწარმით, ძვირფასი და ნახევრადძვირფასი ქვებით, ბიჟუტერიით, საათებითა და ქრონომეტრული ინსტრუმენტებით ონლაინ ვაჭრობა; საქონლის გასაღებაში ხელშეწყობა მესამე პირთათვის.

(111) M 2023 36582 R
(151) 2023 03 13
(181) 2033 03 13
(210) AM 121727
(220) 2023 02 20
(732) შპს „გეო ტელემედიცინე“
გამრეკელის ქ. 19, კომერციული ფართი,
სართ. 2, 0160, თბილისი, საქართველო
(540)



(591) თეთრი, შავი, 02B8A2 მწვანე
(531) 04.05.04; 16.01.04; 16.01.05; 16.01.11;
16.03.13; 19.13.22; 28.19; 29.01.13

(511)
44 – სამედიცინო მომსახურება. დისტანციური სამედიცინო მომსახურება.

(111) M 2023 36583 R
(151) 2023 03 13
(181) 2033 03 13
(210) AM 121664
(220) 2023 02 16
(732) შპს „უჯ ლუბრიკანტს“
ავტომშენებლის ქ. 88 (თავისუფალი
ინდუსტრიული ზონა), ქუთაისი,
საქართველო
(540)



LUBRICANTS

(591) თეთრი, ფირუზისფერი, შავი
(531) 15.07.01; 15.07.03; 15.07.04; 27.03.15;
27.05.01; 29.01.12

(511)
4 – სამრეწველო ზეთები და საპოხი მასალა, ცვილი; საპოხი მასალები; მტვრის შთამნთქმელი, დამატენიანებელი და შემკვრელი შედგენილობები; საწვავი და გამანათებლები; სანთლები და პატრუქები განათებისთვის.

(111) M 2023 36584 R
(151) 2023 03 13
(181) 2033 03 13
(210) AM 121726
(220) 2023 02 20
(732) შპს „Bolero & Company“
ქუჩიშვილის ქ. 12-14-16, თბილისი, საქართველო
(540)

კნეინა
KNEINA
КНЕИНА

(591) შავ-თეთრი
(511)
33 – ალკოჰოლური სასმელები, ლუდის გარდა; ალკოჰოლური შედგენილობები სასმელების დასამზადებლად.

(111) M 2023 36585 R
(151) 2023 03 16
(181) 2033 03 16
(210) AM 121534
(220) 2023 02 09
(732) შპს „ბუმ გრუპ“
თენგიზ ჩანტლაძის ქ., I შესახვევი 14, სამგორის რაიონი, თბილისი, საქართველო
(540)

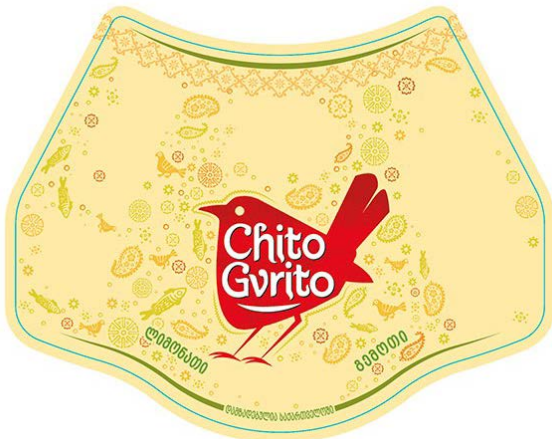

(591) მუქი წითელი, ღია წითელი, თეთრი, შავი, ყვითელი, მუქი მწვანე, ღია მწვანე, ღია ყავისფერი
(531) 03.07.03; 03.07.13; 25.01.09; 25.01.10; 25.01.15; 25.07.25; 29.01.15
(511)
32 – ლიმონათი.

(111) M 2023 36586 R
(151) 2023 03 16
(181) 2033 03 16
(210) AM 121751
(220) 2023 02 21
(732) შპს „ელიტ ჯგუფი“
კახეთის შესახ. თბილისი, საქართველო
(540)

Artizan
არტიზანი

(591) შავ-თეთრი
(511)
43 – საკვებით და სასმელით უზრუნველყოფა; დროებითი საცხოვრებლით უზრუნველყოფა.

(111) M 2023 36587 R
(151) 2023 03 16
(181) 2033 03 16
(210) AM 121755
(220) 2023 02 21
(732) შპს „გრინ თაუნ დეველოპმენტ“
გრ. რობაქიძის გამზ. 7, კორპ. 5, ბ. 23, დიდუბის რაიონი, თბილისი, საქართველო
(540)



(591) თეთრი, მწვანე
(531) 26.04.02; 26.04.09; 26.15.11; 26.15.13; 27.05.01; 27.05.10; 27.05.11; 28.19; 29.01.12

(511)

37 – სამშენებლო მომსახურება; სამონტაჟო და სარემონტო მომსახურება; სამთო მოპოვება, ნავთობისა და გაზის ჭაბურღილები.

(111) M 2023 36588 R

(151) 2023 03 16

(181) 2033 03 16

(210) AM 121743

(220) 2023 02 21

(732) ნუნუ მჭედლიშვილი

აგარაკის ქ. 14, სოფ. აგარაკი, ვაკის

რაიონი, თბილისი, საქართველო

(740) გიორგი თაქთაქიშვილი

(540)



(591) შავ-თეთრი

(531) 01.01.02; 01.01.09; 26.02.03; 27.05.01;

27.05.10

(511)

29 – საკვები ცილა კულინარიისთვის; წყალმცენარეების ექსტრაქტები საკვებისთვის; ჟელატინი; საკვები ცხიმები; ქაფშია, ქამსა, არაცოცხალი; არაქისის კარაქი; კარაქი; კაკაოს კარაქი საკვებისთვის; ქოქოსის კარაქი; ნაღების კრემი; კვერცხის ცილა; ერთგვარი ძეხვეული, ბევრი სისხლის შემცველი; ბულიონები; ბულიონი; ბულიონის მოსამზადებელი შედგენილობები; ხიზილალა; ხილის ჩირი; ძეხვეული; კარტოფილის ჩიფსები; კომბოსტოს მწნილი; ქოქოსის კაკალი, გამომშრალი; რაფსის ზეთი საკვებისთვის; ბულიონის კონცენტრატები; მურაბები; გაყინული ხილი; წვნიანები; ქიშმიში; კორნიშონი, დამმარული ნეკა კიტრი; ბოსტნეული, დაკონსერვებული; ბოსტნეული, თბურად დამუშავებული; ბოსტნეული, გამომშრალი; საკვები ზეთები; ნაღები [რძის ნაწარმი]; ყველი; მონინანქრებული ხილი; გუფთა; კიბოსნაირები, არაცოცხალი; ფინიკი; რძე; კიბორჩხალა, არაცოცხალი; თევზის ფილე; დვრიტა [კვეთი]; ხილი, მოშუშული; ხილის ჟელეს სპრედები; ხილის რბილობი; ხორცი; თევზი, არაცოცხალი; ჟელე საკვებისთვის; ხორცის ჟელე; ნანადირევი; ჯანჯაფილის მურაბა; სოიას მარცვლები საკვებისთვის, დაკონსერვებული; ცხიმის შემცველი ნივთიერებები საკვები ცხიმის დასამზადებლად; ცხიმების ნარევი ბუტერბროდებისათვის; ქაშაყი, არაცოცხალი; ომარები, არაცოც-

ხალი; სიმინდის ზეთი საკვებისთვის; პალმის თესლის ზეთი; ქუნჯუტის ზეთი საკვებისთვის; ხამანწკები, არაცოცხალი; თევზის ჟელე, საკვები; ლორი; კვერცხის გული; იოგურტი; ბოსტნეულის სუპები; ბოსტნეულის წვენი კულინარიისათვის; ხორცის ექსტრაქტები; კეფირი; კუმისი; სასმელები რძის დომინანტური შემცველობით; შრატი; რძის ნაწარმი; ლანგუსტები, არაცოცხალი; ბეკონი, შებოლილი ღორის ხორცი; ოსპი, დაკონსერვებული; მარგარინი; ჯემი, კონფიტური; ცხოველური ძვლის ტვინი, საკვები; მოლუსკები, არაცოცხალი; მიდიები, არაცოცხალი; პალმის ზეთი საკვებისთვის; კაკალი, გარჩეული; კვერცხი; კვერცხის ფხვნილი; ღვიძლის პაშტეტი; ხახვი, დაკონსერვებული; ზეთისხილი, დაკონსერვებული; ზეთუნის ზეთი; ძვლის ცხიმი, საკვები; პექტინები კულინარიისთვის; პიკული; მუხუდო, დაკონსერვებული; სოსისი; დამარილებული ხორცი; წვნიანის მოსამზადებელი შედგენილობები; პომიდვრის პიურე; ბოსტნეულის სალათები; ღორის ქონი; ხილის სალათები; სარდინები, არაცოცხალი; ორაგული, არაცოცხალი; ცხოველური ცხიმები, საკვები; თინუსი, არაცოცხალი; პომიდვრის წვენი კულინარიისათვის; მზესუმზირას ზეთი; საქონლის შიგნეული, საკვები; ტრიუფელი [თირკმელა სოკო], დაკონსერვებული; შინაური ფრინველი, არაცოცხალი; ხილის ცედრა; ალგინატები კულინარიული მიზნებისთვის; ნუში, დანაყილი; არაქისი, დამუშავებული; სოკო, დაკონსერვებული; ქოქოსის ცხიმი; ქოქოსის ზეთი საკვებისთვის; პარკოსნები, დაკონსერვებული; ღვიძლი; თევზით დამზადებული საკვები პროდუქტები; ხილის ჩიფსები; მოლუსკები, არაცოცხალი; სპირტში შენახული ხილი; ყვავილის მტვერი, მომზადებული, როგორც საკვები; წვრილი კრევეტები, არაცოცხალი; თევზი, დაკონსერვებული; ხორცი, დაკონსერვებული; კრევეტები, არაცოცხალი; ლოკოკინას კვერცხები, საკვები; ტოფუ, სოიას ხაჭო; ათქვეფილი ნაღები; ღორის ხორცი; ფრინველის ბუდეები, საკვები; თევზის კონსერვები; თევზის ფქვილი საკვებში გამოსაყენებლად; ხილის კონსერვები; ხილი, დაკონსერვებული; ხორცი, დაკონსერვებული; კარტოფილის მაჭკატები; დამარილებული თევზი; ტრეპანგები, არაცოცხალი; აბრეშუმის ჭიის ჭურბები, საკვებში გამოსაყენებლად; ბოსტნეულის კონსერვები; ბოსტნეული, დაკონსერვებული; სოსისი საფანელში; კარტოფილის ფანტელები; ვაშლის პიურე; შტომის პიურე; ტაჟინი; ჰუმუსი; საკვებად ვარგისი ზღვის წყალმცენარეები, დაკონსერვებული; ხილზე დამზად-

დებული მსუბუქი საუზმეული; შედედებული რძე; კიმჩი; სოიას რძე; რძის კოქტეილები; დაკონსერვებული წიწკა; მზესუმზირას მარცვალი, დამუშავებული; თევზის მუსი; უალკოჰოლო ეგნოგი [გოგლი-მოგლი]; ბოსტნეულის მუსი; თევზის ქვირითი, დამუშავებული; თესლეული, დამუშავებული; ალოე, მომზადებული ადამიანის მიერ მოსახმარად; დაკონსერვებული ნიორი; ცილოვანი რძე; პროტეინული რძე; სელის ზეთი კულინარიისთვის; დაბალციხიმიანი კარტოფილის ჩიფსები; ლეციტინი კულინარიული მიზნებისთვის; რძის ფერმენტები კულინარიისთვის; კომპოტები; შესქელებული რძე; არაჟანი; ფერმენტირებული შედედებული რძე; პროსტოკვაშა [შემკვავებული რძე]; პომიდვრის პასტა; ყაბაყის ხიზილალა; ბადრიჯნის ხიზილალა; არაქისის რძე კულინარიისთვის; ნუშის რძე კულინარიისთვის; ბრინჯის რძე; არტიშოკი, დაკონსერვებული; დამუშავებული ხილის შედგენილობები; რძის ფხვნილი; იაკიტორი [ქათმის მწვადი შამფურზე]; ბულგოგი [ხორცის კორეული კერძი]; დაშაქრული თხილი; არომატიზირებული თხილი; თხილი, დამუშავებული; კენკრა, დაკონსერვებული; გუაკამოლე [ავოკადოს პიურე პამიდვრითა და სანელებლებით]; ხახვის რგოლები; ფალაფელი; ლიმონის წვენი კულინარიული მიზნებისთვის; გაყინულ-გამომშრალი ხორცი; ლიოფილიზებული ხორცი; გაყინული-გამომშრალი ხორცი; შვრიის რძე; ბოსტნეულზე დამზადებული კრემი; გაყინული-გამხმარი ბოსტნეული; ლიოფილიზებული ბოსტნეული; საკვები ზეთუნის ზეთი, პირველადი ცივი გამოწურვის შედეგი; ესკამოლე [მწერებით მომზადებული კერძი]; საკვები მწერები, არაცოცხალი; ტკბილი სიმინდი, დამუშავებული; თხილზე დამზადებული კრემები ბუტერბროდებისთვის; კარტოფილით დამზადებული გუნდები; სოსისი ჰოთ დოგებისთვის; სიმინდის ზეთზე შემწვარი ჰოთ დოგი; სოიას ზეთები საკვებისთვის; რძის შემცვლელი; ნუშის რძე; არაქისის რძე; ქოქოსის რძე; ქოქოსის რძე კულინარიული მიზნებისთვის; ქოქოსის რძეზე დამზადებული სასმელები; ბრინჯის რძე კულინარიული მიზნებისთვის; ნუშის რძეზე დამზადებული სასმელები; არაქისის რძეზე დამზადებული სასმელები; ძეხვის გარსები, ბუნებრივი ან ხელოვნური; თევზი [დამარილებული და გამომშრალი]; ხაჭოს ღვეხელები; დაპრესილი ხილის პასტა; ტოფუს გამომშრალი ნაღები; სოიას კატლეტები; სოიას ხაჭოს ღვეხელები; ტაჯინი [ტაჯინში მომზადებული ხორცის, თევზის ან ბოსტნეუ-

ლის კერძი]; სოიას ფერმენტირებული მარცვლები; შამფურზე შემწვარი მწვადი; დამუშავებული ბოსტნეული; დამუშავებული ხილი; ბოსტნეულის რაგუ, ზეთუნის ზეთზე მომზადებული; იხვისგან დამზადებული კერძი, სხვადასხვა ინგრედიენტებით; ღორის ხორცის ძეხვეული; ერთგვარი ძეხვეული, უსისხლო; კასოლეტი [ფრინველის ხორცზე დამზადებული ერთგვარი კერძი]; შუკრუტი [დაკეპილი მჟავე კომბოსტო ხორცეულით, ძეხვეულით]; კარტოფილის ბლინები; ერბოკვერცხი; ტოლმა; ხილზე დამზადებული კონცენტრატები მოსამზადებლად; ბოსტნეულზე დამზადებული კონცენტრატები მოსამზადებლად; ბოსტნეულზე დამზადებული პასტა; აგარ-აგარი კულინარიული მიზნებისთვის; მოლუსკები, არაცოცხალი; კვარკი, ყველის ნაირსახეობა; ხაჭო; რძეზე დამზადებული სასმელები; საჭმელად ვარგისი ყვავილები, გამხმარი; დაკრისტალებული ჯანჯაფილი; დაკონსერვებული ჯანჯაფილი; ჯანჯაფილის მარინადი; კენკროვანი სუპი; კენკრაზე დამზადებული დესერტი; ბოსტნეულზე დამზადებული კერძი მცირეწლოვანთათვის; კულინარიული დანიშნულების მკვახე ხილის მჟავე წვენი.

30 – ზღვის წყალმცენარეები [საკაზმი]; მაკარონი; ნუშის ცომი; ანისულის თესლი; ვარსკვლავისებური ანისულის თესლი [ზადიანი]; საშობაო ნაძვისხის მოსართავი საკონდიტრო ნაწარმი; ნაყენები, არამედიკამენტური; ყავის არომატიზატორები; არომატიზატორები საკვებისთვის; საკაზმები; პური საფუვრის გარეშე [ხმიადი]; მარილი; საკვების დასაკონსერვებლად; ორცხობილები; ბისკვიტები; ალაოს ნამცხვარი; პიტნის კანფეტები; საკონდიტრო ნაწარმი, კანფეტები; კანფეტები; ვაფლი; ბრიოშები; კაკაო; ყავა; მოუხალავი ყავა; ყავის შემცვლელი, მცენარეული; ნამცხვრები; დარიჩინი [სანელებელი]; კაპარის სანელებელი; კარამელი [კანფეტი]; კარი [ცხარე საკაზმი]; მარცვლეულის ნაწარმი; სადეჭი რეზინი; ვარდკაჭაჭა [ყავის შემცვლელი]; ჩაი; შოკოლადი; მარციპანი; მიხაკი [სანელებელი]; სანელებლები; ტკბილეული; შაქრის ტკბილეული; სიმინდის ფანტელები; სიმინდის ბურბუშელა; ბატიბუტი; ათქვეფილი ნაღების გასამყარებელი ნივთიერებები; ნაყინი; ბლინები; ესენციები საკვებისთვის, ეთერის ესენციებისა და ეთერზეთების გარდა; საჭმლის მოსამზადებელი მარილი; საკვების შემასქელებლები; კურკუმა; ბუნებრივი დამატკბობლები; სანელებლები; თაფლაკვერები; ბაჰარი; ფქვი-

ლი; მუხუდოს ფქვილი; სიმინდის ფქვილი; მდოგვის ფქვილი; ქერის ფქვილი; სოიის ფქვილი; ხორბლის ფქვილი; სახამებელი საკვებისთვის; ფერმენტები ცომისათვის; პომადა [საკონდიტრო ნაწარმი]; მცირე ულუფებად დაჭრილი სადესერტო ნამცხვარი; შაქარი; ნამცხვრის არომატიზატორები, ეთერზეთების გარდა; არომატიზატორები, ეთერზეთებისგან განსხვავებული, ტორტებისთვის; ნამცხვრის პუდრა; ნამცხვრის ცომი; დაფხვნილი ჯანჯაფილი; ნაყინის შემკვრელი ნივთიერებები; ყინული, ბუნებრივი ან ხელოვნური; ყინული გასაგრილებლად; გლუკოზა კულინარიისთვის; კვების პროდუქტის სახით დამზადებული წებოვანა; საკვები ბურღულეული; ძმარი; კეტჩუპი [საწებელა]; კაკაოს რძიანი სასმელები; ყავის რძიანი სასმელები; შოკოლადზე დამზადებული რძიანი სასმელები; საფუარი, ცომის ხაში; საფუარი; შემკვრელი ნივთიერებები ძეხვეულისთვის; მაკარონი; მაკარონის ნაწარმი; სიმინდი, დაფქული; სიმინდი, მოხალული; პური; მალტოზა (ალაოს შაქარი); შავი ბადაგი საკვებისთვის; ოქროსფერი ბადაგი; პიტნა საკონდიტრო ნაწარმისთვის; თაფლი; დაცხვნილი ქერი; მდოგვი; ჯავზი; ატრია; ღვეხელები; დაღერდილი ქერი; სენდვიჩები; დრაჟები [საკონდიტრო ნაწარმი]; ცომეული საკონდიტრო ნაწარმი; მშრალი ნამცხვარი; ფუნთუშები; წიწკა [საკმაზი]; პიცა; წიწკა; კარტოფილის ფქვილი; პუდინგები; შაქარში მოხალული ნიგოზი ან ნუში, პრალინე; რავიოლი [პელმენის სახეობა]; ძირტკბილას კანფეტები; ბრინჯი; ზაფრანა [სუნელი]; საგო; საწებლები [საკაზმები]; ნიახურის მარილი; მანანის ბურღული; ხილის ნაყინი; სპაგეტი; ტაპიოკა; ტაპიოკას ფქვილი; ღვეხელები ხილკენკრის შიგთავსით; ვანილი, კულინარიული დანიშნულების; ვანილინი [ვანილის შემცველი]; ვერმიშელი; ხორციანი ღვეხელები; პაშტეტის ღვეხელი; ხორცის დასარბილებელი შედგენილობები საოჯახო მიზნებისათვის; საკვები ყინული; ნაყინის გასაკეთებელი ფხვნილი; ნუშის საკონდიტრო ნაწარმი; არაქისის საკონდიტრო ნაწარმი; საკვების არომატიზატორები, ეთერზეთების გარდა; სასმლის არომატიზატორები, ეთერზეთების გარდა; დაღერდილი შვრია; დაცხვნილი შვრია; შვრიაზე დამზადებული საკვები; შვრიის ფანტელები; შვრიის ფქვილი; ძირტკბილას ჩხირები [კანფეტი]; ლუდის ძმარი; ყავაზე დამზადებული სასმელები; კაკაოზე დამზადებული სასმელები; შოკოლადზე დამზადებული სასმელები; ყავის შემცველები; შაქარყინული; ჩიფსები [მარცვლეულის ნაწარმი]; ჩაუ-ჩაუ [სა-

კაზმი]; კუსკუსი; ალაოს ექსტრაქტი; საკვები ალაო; დინდგელი; ცხარე ცივი საწებლები [საკაზმები]; ფუტკრის რძე; ზღვის წყალი კულინარიისთვის; სუში; პომიდვრის საწებელა; მაიონეზი; კრეკერები; მოხარშული კრემი; ხილის ჟელეებზე დამზადებული საკონდიტრო ნაწარმი; მიუსლი; ბრინჯის კვერები; სოიის საწებელა; გაყინული იოგურტი [გაყინული საკონდიტრო ნაწარმი]; ჩატნი [მოტკბო-მომყავო საწებელი ხორცისთვის]; საგაზაფხულო რულეტი ცოცხალი ბოსტნეულით; ტაქოსი [მექსიკური ღვეხელი, სიმინდის, ხორცისა და ბოსტნეულის შიგთავსით]; ტორტილია [სიმინდის კვერი]; ჩაი ყინულით; ჩაიზე დამზადებული სასმელები; სანელებლები სალათებისთვის; საფანელი; ტაბულე [ბოსტნეულის სალათა ხორბლის ბურღულით]; ჰალვა; კიში [ტარტალეტის ფორმის ერთგვარი ღვეხელი]; ხორცის საწებლები; მისო, სოიისგან დამზადებული პასტა; მარცვლეულზე დამზადებული მსუბუქი საუზმეული; ბრინჯის საუზმეული; ღომი; სიმინდის ბურღული; საცხობი ფხვნილები; საჭმელი სოდა; მწვანილი, დაკონსერვებული [საკაზმები]; ატრიაზე დამზადებული კერძები; ტკბილი მინანქარი ნამცხვრებისთვის; შოკოლადის მუსი; საკონდიტრო ნაწარმი მუსის სახით; ხილის პიურები [სოუსები]; მარინადები; ჩიზბურგერები [სენდვიჩი]; პესტო [საწებელი]; შედგენილობები ლორის მომინანქრებისთვის; სელის თესლი კულინარიაში გამოსაყენებლად [სანელებლები]; სელის თესლი კულინარიაში გამოსაყენებლად [სუნელი]; ხორბლის ღივი საკვებში გამოსაყენებლად; მარცვლეული ცილის მაღალი შემცველობით; ღვინის ქვა კულინარიაში გამოსაყენებლად; წებოვანი დანამატები კულინარიაში გამოსაყენებლად; მაკარონის სოუსი; მარცვლეულის ბრიკეტები; პალმის შაქარი; ცომი; ყვავილები და ფოთლები, როგორც ჩაის შემცველები; ცომი საკონდიტრო ნაწარმისთვის; პელმენები; შოკოლადის მორთულობა ნამცხვრებისთვის; ნამცხვრების მოსართავი კანფეტები; შოკოლადში ამოვლებული თხილი; ბრინჯის პუდინგი; თხილეულის ფქვილი; წვრილად დაკეპილი ნიორი [საკმაზი]; ბაოზი [მოხარშული ცომეული სხვადასხვა შიგთავსით]; ბრინჯის ფაფა კულინარიაში გამოსაყენებლად; ჯიაოზი [ცომის გუფთები შიგთავსით]; რამენი [ატრიის იაპონური კერძი]; ბლინები ქონდრის სანელებლით; ბლინები სხვადასხვა სანელებლით; ბურიტოები; მომზადებული ბრინჯი, წყალმცენარეებში გახვეული მზა ბრინჯი; საკვებად ვარგისი ქაღალდი; ბრინჯის ქა-

დალდი, საკვებად ვარგისი; შოკოლადის სპრედი [პასტისებრი საკვები პროდუქტი]; შოკოლადის კრემი თხილის შემცველობით; ცომზე დამზადებული გუფთები; აგავის სიროფი [ბუნებრივი დამატკობელი]; სარკისებრი მინანქარი [გლაზური]; გაყინულ-გამხმარი საკვები, რომლის ძირითადი ინგრედიენტი არის ბრინჯი; ლიოფიზირებული საკვები, რომლის ძირითადი ინგრედიენტი არის ბრინჯი; გაყინულ-გამხმარი საკვები, რომლის ძირითადი ინგრედიენტი არის მაკარონი; გვირილაზე დამზადებული სასმელები; დულსე დე ლეჩე [რძის ტკბილი დესერტი]; ბიბიმბაპი [ბრინჯის, ბოსტნეულის და ხორცის ნარევი]; ონიგირი [ბრინჯის გუნდები]; დაფქული ბრინჯი სწრაფი მომზადებისთვის; ჰოთ-დოგის სენდვიჩები; ყინულის კუბიკები; დამუშავებული თესლი სუნელებად გამოსაყენებლად; სეზამის თესლი [სუნელი]; დაკეპილი ბოსტნეულის მწილი ცხარე სანელებლებით; ქვინოა, დამუშავებული; ბურღულეული; წიწიბურა, დამუშავებული; წიწიბურას ფქვილი; მოცვის საწებელი; ვაშლის საწებელი; კრუტონები [გამხმარი პურის კვადრატული პატარა ნაჭრები - ნაპიცხარი]; კარტოფილზე დამზადებული ბლინები, საფუარის გარეშე; ხილის საკონდიტრო ნაწარმი; ბრინჯის კრეკერები; კიმჩის ბლინები; ნაყინის ბურბუმელა ტკბილი წითელი მარცვლებით; პიტნა ამონასუნთქის არომატიზირებისთვის; სადეჭი რეზინები ამონასუნთქის არომატიზირებისთვის; ატრია უდონი [მაკარონის სახეობა]; ატრია სობა [მაკარონის სახეობა]; პური, გლუტენის გარეშე; ტამარინდი, ინდური ფინიკი [სანელებლები]; ლაკსა, ჩინური წარმოშობის კერძი სუპის სახით; პროფიტროლი [შოკოლადმოსხმული კრემიანი ნამცხვარი]; კრუსანები; შოკოლადიანი ქაღებები; კელპის ჩაი [ზღვის მცენარის ჩაი]; კრემ-ბრიულე; კარაქის ნარევი; საკვები ქაღალდის ვაფლი; ქოქოსის მაკარონი; ყავის კაფსულები, შევსებული; ფორთოხლის ყვავილის წყალი კულინარიაში გამოსაყენებლად; ნაყინი ჯოხებზე; ნუგა; ჰარისა [საწებელი]; ჯანჯაფილის პასტა [სანელებელი]; ჩაის სასმელები რძით; შოკოლადით დაფარული კარტოფილის ჩიფსები; მცენარეული ჩაი; ჩაის შემცველები; შოკოლადის ლიქიორი; კაკაოს შემცველები; ლუდის სახარში საფუარი; კომბუჩა [ჩაის სოკო]; დანიური საკონდიტრო ნაწარმი; გნოჩი; არომატიზირებული ჟელეს კრისტალები საკონდიტრო ჟელეს მოსამზადებლად; კრისტალიზებული ლიმონის წვენი [სანელებელი]; გოგრის გადამუშავებული თესლი [სანელებელი]; კანა-

ფის გადამუშავებული თესლი [სანელებელი]; ხორბალი, გადამუშავებული; ატრიაზე დამზადებული კერძები მცირეწლოვანთათვის.

35 – დახმარება საქმიანობის მართვაში; ცნობები საქმიანი ოპერაციების შესახებ; აფიშების განთავსება; იმპორტ-ექსპორტის სააგენტოების მომსახურება; კომერციული საინფორმაციო სააგენტოების მომსახურება; თვითღირებულების ანალიზი; სარეკლამო მასალის გავრცელება; ფოტოასლირების მომსახურება; დაქირავების სააგენტოების მომსახურება; საოფისე აპარატურის და აღჭურვილობის გაქირავება; საბუღალტრო დოკუმენტაციის წარმოება; ანგარიშების შედგენა საბუღალტრო აღრიცხვის წარმოების შესახებ; კომერციული საქმიანობის აუდიტი; კონსულტაციები ბიზნესის მართვისა და ორგანიზაციის საკითხებში; პერსონალის მენეჯმენტთან დაკავშირებული კონსულტაციები; კონსულტაციები ბიზნესის მართვაში; ბეჭდვა; საქონლის დემონსტრირება; სარეკლამო მასალის დაგზავნა ფოსტით; დახმარება კომერციული ან სამრეწველო საწარმოების მართვაში; სარეკლამო მასალის განახლება; ნიმუშების გავრცელება; ბიზნესის ეფექტურობის ექსპერტიზა; აუქციონით გაყიდვა; ბაზრის შესწავლა; კომერციული საქმიანობის შეფასება; კვლევები ბიზნესის სფეროში; სარეკლამო მასალის გაქირავება; კონსულტაციები ბიზნესის ორგანიზებაში; სარეკლამო ტექსტების გამოქვეყნება; რეკლამა; რადიორეკლამა; კონიუნქტურული კვლევები ბიზნესში; მომსახურება საზოგადოებრივი ურთიერთობის სფეროში; სტენოგრაფიული მომსახურება; ტელერეკლამა; შეტყობინებათა ჩაწერა [საკანცელარიო ფუნქციები]; ვიტრინების გაფორმება; სარეკლამო სააგენტოების სერვისი; საკონსულტაციო მომსახურება ბიზნესის მართვის სფეროში; მოდელების მიერ გაწეული მომსახურება საქონლის რეკლამის ან გასაღებაში ხელშეწყობის მიზნით; მარკეტინგული კვლევები; მონაცემთა ავტომატიზებული ბაზის მართვა; პროფესიული კონსულტაციები ბიზნესის სფეროში; ეკონომიკური პროგნოზირება; გამოფენების ორგანიზება კომერციული ან სარეკლამო მიზნით; საქმიანი ინფორმაციით უზრუნველყოფა; საზოგადოებრივი აზრის შესწავლა; საგადასახადო უწყისების მომზადება; სამტატო პერსონალის დაკომპლექტება; ადმინისტრაციული მომსახურება ბიზნესის ადგილმდებარეობის შეცვლისას; სარეკლამო სივრცის გაქირავება; საქონლის გასაღებაში ხელშეწყობა მესამე პირთათვის; სამდივნო სამსახური; საგადა-

სახადო დეკლარაციის შედგენა; სატელეფონო მოპასუხეთა სამსახური აბონენტის არყოფნის დროს; ტექსტის დამუშავება; გაზეთებზე ხელმოწერის ორგანიზება მესამე პირთათვის; რეკლამა ფოსტით; სასტუმროების ბიზნესის მართვა; შემოქმედებითი ბიზნესის მართვა; კომპიუტერულ მონაცემთა ბაზაში ინფორმაციის კომპილაცია; კომპიუტერის მონაცემთა ბაზაში ინფორმაციის სისტემატიზაცია; ბაზრობების ორგანიზება; ფოტოპირების გადამღები მოწყობილობების გაქირავება; ონლაინ რეკლამა კომპიუტერული ქსელის საშუალებით; მომარაგების მომსახურება მესამე პირთათვის [საქონლისა და მომსახურების შესყიდვა სხვა მეწარმეებისათვის]; მონაცემთა მოძიება კომპიუტერულ ფაილებში მესამე პირთათვის; მასობრივი ინფორმაციის საშუალებებში სარეკლამო დროის გაქირავება; პრესის მიმოხილვა; სავაჭრო ავტომატების გაქირავება; პერსონალის შერჩევისას ფსიქოლოგიური ტესტირება; ფასების შედარების მომსახურება; საქონლის პრეზენტაცია მასობრივი ინფორმაციის საშუალებებით საცალო ვაჭრობის მიზნით; საქონლისა და მომსახურების არჩევისას მომხმარებლების უზრუნველყოფა კომერციული ინფორმაციითა და რჩევებით; სატელეკომუნიკაციო მომსახურებაში აბონირების ორგანიზება მესამე პირთათვის; საქონელზე შეკვეთების პროცესების მართვა; საქონლისა და მომსახურების ლიცენზირების კომერციული ადმინისტრირება მესამე პირთათვის; აუტსორსინგი - გარე რესურსების მოზიდვა ბიზნესის დასახმარებლად; ანგარიშ-ფაქტურის გამოწერა; სარეკლამო ტექსტების შედგენა; სტატისტიკური მონაცემების შეგროვება; რეკლამის მაკეტირება; სპონსორების მოძიება; მოდის ჩვენებების ორგანიზება სარეკლამო მიზნით; სარეკლამო ფილმების წარმოება; სპორტული მენეჯმენტი; მარკეტინგი; ტელემარკეტინგის მომსახურება; საცალო ან საბითუმო ვაჭრობის მომსახურება ფარმაცევტული, ვეტერინარული და ჰიგიენური პრეპარატებისთვის და მედიკამენტების უზრუნველყოფისთვის; სავაჭრო დახლების გაქირავება; კომერციული და საქმიანი საკონტაქტო ინფორმაციით უზრუნველყოფა; საძიებო სისტემის ოპტიმიზაცია გაყიდვების ხელშეწყობისთვის; ვებსაიტების ტრაფიკის ოპტიმიზაცია; ერთი დღისა და დახდის რეკლამირება; კომერციული საშუაშალო მომსახურება; შტატგარეშე თანამშრომლების საქმიანობის მართვა; შეთანხმებების დადება კომერციული ოპერაციების შესახებ მესამე პირთათვის; მონაცემების განახლება და შენახვა

კომპიუტერის მონაცემთა ბაზებში; ბიზნეს პროექტების მართვის მომსახურება სამშენებლო პროექტებისთვის; საქმიანი ინფორმაციით უზრუნველყოფა ვებსაიტების საშუალებით; საქონლისა და მომსახურების მყიდველების და გამყიდველების (ბაიერების) ონლაინ სავაჭრო ადგილებით უზრუნველყოფა; სარეკლამო კონცეფციების განვითარება; გარე რესურსებით ადმინისტრაციული მართვა კომპანიებისთვის; საგადასახადო დეკლარაციებთან დაკავშირებული მომსახურება; საკომპენსაციო პროგრამების საქმიანი მართვა მესამე პირთათვის; ბილბორდების გაქირავება [სარეკლამო დაფები]; რეზიუმეების დაწერა მესამე პირთათვის; ვებსაიტების ჩამონათვალთ უზრუნველყოფა კომერციული ან სარეკლამო მიზნებისთვის; რეგულარული ავიამგზავრებისთვის სპეციალური პროგრამების ადმინისტრირება; შეხვედრების ორგანიზება [საოფისე სამსახური]; შეხვედრების შეხსენებები [საოფისე სამსახური]; მომხმარებელთა მიმართ ლოიალობის პროგრამების ადმინისტრირება; სარეკლამო სცენარებისთვის ტექსტების წერა; წერილობითი შეტყობინებებისა და მონაცემების რეგისტრაცია; რეესტრებში ინფორმაციის განახლება და შენახვა; ინფორმაციული ინდექსების შედგენა კომერციული ან სარეკლამო მიზნებისთვის; საშუაშალო მომსახურება ბიზნესში კერძო ინვესტორებისა და დაფინანსების საჭიროების მქონე პირთა მოსამიებლად; ტელემადაზიების პროგრამების წარმოება; კონსულტაციები საზოგადოებასთან ურთიერთობის სტრატეგიის საკითხებში; კონსულტაციები სარეკლამო კომუნიკაციის სტრატეგიის საკითხებში; ბიზნეს სფეროში მესამე პირთათვის მოლაპარაკებების წარმოება; სპორტული ღონისძიებების დროს საქონლისა და მომსახურების მხარდაჭერა და წახალისება; კონკურენტული დაზვერვის სამსახურები; მომსახურება ბაზრის კვლევაში; ფინანსური აუდიტი; ჩამოტვირთვადი ციფრული მუსიკის საცალო ვაჭრობის ონლაინ მომსახურება; ჩამოტვირთვადი ზარების მელოდიების საცალო ვაჭრობის ონლაინ მომსახურება; ჩამოტვირთვადი და წინასწარ ჩაწერილი მუსიკისა და ფილმების ონლაინ საცალო ვაჭრობა; ფარმაცევტული, ვეტერინარული და ჰიგიენური პრეპარატებისა და მედიკამენტების მარაგის საბითუმო ვაჭრობა; საჩუქრების ჩამონათვლის შედგენა; მიზნობრივი მარკეტინგი; ბიზნესის დროებითი მართვა; გარე რეკლამირება; ხელოვნების გალერეების მიერ ხელოვნების ნამუშევრების საცალო ვაჭრობის მომსახურების უზრუნველყოფა;

ადმინისტრაციული დახმარება ტენდერებში მონაწილეობის მისაღებად; ადმინისტრაციული დახმარება პროექტებში მონაწილეობის მისაღებად; მარკეტინგი საგამომცემლო პროგრამული უზრუნველყოფის სფეროში; საინფორმაციო საშუალებებთან დაკავშირებული მომსახურება; კორპორაციული საკომუნიკაციო მომსახურება; საოფისე აღჭურვილობის გაქირავება ერთ სივრცეში მომუშავე სხვადასხვა კომპანიებისთვის; კომერციული ლობირება; საზოგადოებრივი აზრის ანალიზი კომერციული და სარეკლამო მიზნებისთვის; მომხმარებელთა შეფასების ანალიზი კომერციული და სარეკლამო მიზნებისთვის; მომხმარებელთა რეიტინგის ანალიზი კომერციული და სარეკლამო მიზნებისთვის; სატელეფონო კომპიუტერული მომსახურება; პურ-ფუნთუშეულის ნაწარმთან დაკავშირებული საცალო ვაჭრობის მომსახურება; მომხმარებელთა პროფილის განსაზღვრა კომერციული ან საბაზრო მიზნებისთვის; ადმინისტრაციული მომსახურება პაციენტათვის სამედიცინო მიმართვების გაცემაში; ბიზნეს საკონსულტაციო მომსახურება ციფრული ტრანსფორმაციის სფეროში; ბიზნეს საშუაშაველო მომსახურება კლიენტებისთვის სხვადასხვა სპეციალისტის შერჩევისთვის; სტუმრების მიღების მომსახურება [საოფისე ფუნქციები]; ბიზნესის რენტაბელობის შესახებ კვლევების მომზადება; სატელეფონო ცნობარით უზრუნველყოფა; ხელმოწერების ორგანიზება სხვა პირებისთვის საბაჟო გადასახადის ელექტრონული შეგროვების მომსახურებაზე; კომერციული დონისძიებების ჩატარება; მონაცემთა დამუშავების მომსახურება [საოფისე ფუნქციები]; სალარო აპარატების გაქირავება; მომსახურება ლიდერების გენერაციის სფეროში; სამედიცინო ჩანაწერებისა და ფაილების კომპიუტერული მართვა; რესტორნიდან საკვების გატანისა და მიწოდების ონლაინ შეკვეთების მომსახურება; სარეკლამო მომსახურება სხვებისთვის ბრენდების იდენტიფიკაციისთვის; საქონლის პოპულარიზაცია ინფლუენსერების საშუალებით; ინფლუენსერების მარკეტინგი.

- (111) M 2023 36589 R
- (151) 2023 03 16
- (181) 2033 03 16
- (210) AM 121750
- (220) 2023 02 21
- (732) შპს „ჯეოქრონი“

რაფაელ აგლადის ქ. 32, თბილისი, საქართველო

(540)



- (591) წითელი, შავი, თეთრი, ლურჯი, მელნისფერი, ყვითელი, მწვანე, სტაფილოსფერი
- (531) 01.15.05; 07.01.09; 20.01.05; 25.01.15; 25.01.18; 27.05.01; 27.05.10; 27.05.11; 27.05.24; 29.01.15

(511)

2 – საღებავები, ლაკები; ლითონის კოროზიის და მერქნის დაშლისგან დამცავი ნივთიერებები; საღებავები; მელანი ბეჭდვისთვის, მარკირების ან გრაზირებისთვის; დაუმუშავებელი ბუნებრივი კაუჩუკი; სამხატვრო-დეკორატიული დანიშნულებისა და მხატვრული ბეჭდვისათვის განკუთვნილი ლითონები ფურცლოვანი და ფხვიერი სახით.

(111) M 2023 36590 R

- (151) 2023 03 16
- (181) 2033 03 16
- (210) AM 121765
- (220) 2023 02 22
- (732) ნინო მაჭარაშვილი
ილია ჭავჭავაძის გამზ. 49ე, 0179, თბილისი, საქართველო;
გვანცა მაჭარაშვილი
კავთისხევის ქ. 11ა, 0180, თბილისი, საქართველო

(540)



- (591) შავ-თეთრი
- (531) 09.01.10; 09.03.13; 24.17.08
- (511)

14 – კეთილშობილი ლითონები და მათი შენადნობები; საიუველირო ნაწარმი, ძვირფასი და ნახევრადძვირფასი ქვები; საათები და ქრონომეტრული ინსტრუმენტები.

16 – ქაღალდი და მუყაო; ნაბეჭდი მასალა; საამკინძო მასალა; ფოტოფირები; საკანცელარიო და საოფისე საკუთვნო, ავეჯის გარდა; საკანცელარიო და საყოფაცხოვრებო დანიშნულების წებოები; მხატვრების საკუთვნო და სახატავი მასალა; სახატავი ფუნჯები; სასწავლო და სადემონსტრაციო მასალა; პლასტმასის ფურცლები, ფირები და ტომრები, როგორც შესაფუთი მასალა; ტიპოგრაფიული შრიფტები, ტიპოგრაფიული კლიშეები.

18 – ტყავი და ტყავის იმიტაციები (შემცვლელი); ცხოველთა ტყავები; საბარგო და სამგზავრო ჩანთები; საწვიმარი და მზისგან დამცავი ქოლგები; ხელჯოხები; მათრახები, ღვედები და უნაგირები; საყელურები, საბელები და სამოსი ცხოველებისთვის.

20 – ავეჯი, სარკეები, სურათის ჩარჩოები; არალითონური კონტეინერები, დასაწყობების ან ტრანსპორტირებისთვის; დაუმუშავებელი ან ნახევრადდამუშავებული ძვლები, რქები, ვეშაპის უღვაში და სადაფი; ნიჟარები; სეპიოლიტი (ზღვის ქაფი, ხვირთქლი); ყვითელი ქარვა.

21 – საოჯახო ან სამზარეულოს ნივთები და ჭურჭელი; სამზარეულოს და სუფრის ჭურჭლეულობა, დანების, ჩანგლების და კოვზების გარდა; ჯაგრისები და ღრუბლები; ფუნჯები, სამხატვრო ფუნჯების გარდა; ჯაგრისის დასამზადებელი მასალა; საწმენდი საგნები; დაუმუშავებელი და ნახევრადდამუშავებული შუშა, სამშენებლო შუშის გარდა; შუშის, ფაიფურის და კერამიკის (თიხის) ნაწარმი.

24 – ქსოვილები და მათი შემცვლელი; საოჯახო თეთრეული; ფარდები, ქსოვილის ან პლასტმასის.

25 – ტანსაცმელი, ფეხსაცმელი, თავსაბურავი.

26 – მაქმანები და ნაქარგები, ლენტები და თასმები და საგალანტერეო ლენტები; ღილები, დუგმები, ქინძისთავები და ნემსები; ხელოვნური ყვავილები; მოსართავები თმისთვის; პარიკები.

35 – რეკლამა; ბიზნესის მართვა; ბიზნესის ადმინისტრირება; საოფისე მომსახურება.

44 – სამედიცინო მომსახურება; ვეტერინარული მომსახურება; ჰიგიენური და კოსმეტიკური მომსახურება ადამიანებისა და ცხოველებისთვის; მომსახურება სოფლის მეურნეობის, მეზღობისა და მეტყვეობის სფეროში.

(111) M 2023 36591 R

(151) 2023 03 16

(181) 2033 03 16

(210) AM 121649

(220) 2023 02 14

(732) შპს „ეკო ქლინ სერვისი“

გლდანი, II მკრ., კორპ. 29ა, ბ. 72ა, 0167, თბილისი, საქართველო

(540)



(591) მწვანე და ლურჯის გარდამავალი ტონალობები

(531) 24.17.02; 26.15.01; 28.19; 29.01.12

(511)

37 – მომსახურება საოჯახო საქმიანობაში (დასუფთავების სამსახური).

საერთაშორისო სასაქონლო ნიშნები, რომლებზეც გამოტანილია გადაწყვეტილება დაცვის მინიჭების შესახებ

გადაწყვეტილების გასაჩივრება შესაძლებელია საქპატენტის სააპელაციო პალატაში გამოქვეყნებიდან 3 თვის ვადაში ან მცხეთის რაიონული სასამართლოს ადმინისტრაციულ საქმეთა კოლეგიაში 1 თვის ვადაში (მის.: ქ. მცხეთა, სამხედროს ქ. №17).

(260) AM 2023 113086 A*
(800) 1592700
(151) 2021 04 09
(891) 2021 04 09
(731) PHILOSYS CO., LTD.
28-5, Gwangwol-gil, Okgu-eup, Gunsan-si,
Jeollabuk-do, Republic of Korea
(540)

Gmate

(591) Black, white
(511)
10 – Electric massage apparatus for household use; medical instruments for application on animal bodies; lancets; medical apparatus and instruments; medical clothing; sanitary masks for medical purposes; gloves for medical purposes; support bandages for medical purposes; diagnostic apparatus for medical purposes; apparatus for blood tests [for medical use]; insulin pens; insulin pen needle; dental apparatus and instruments; contraceptive apparatus; blood glucose testing apparatus; devices for measuring blood sugar; capillary tubes for blood; apparatus for taking blood; blood ketone measuring instruments; blood cholesterol measuring instruments.

(260) AM 2023 114834 A*
(800) 1616766
(151) 2021 05 03
(891) 2021 05 03
(731) Harry Winston SA
Chemin du Tourbillon 8, CH-1228 Plan-les-
Ouates, Switzerland
(540)

JEWELS THAT TELL TIME

(591) Black, white
(511)
14 – Jewelry, namely bracelets; parts and accessories, namely hands, anchors, pendulums, barrels, watch cases, watch bracelets, watch dials, clockworks, watch chains, movements for timepieces, watch springs, watch glasses, presentation cases for timepieces, cases for timepieces.

(260) AM 2023 114870 A*
(800) 1617939
(151) 2021 03 31
(891) 2021 03 31
(731) Stropus Ltd.
7-9 Riga Fereou, Lizantia Court, office 310,
Agiou Omologites, CY-1087 Nicosia, Cyprus
(540)



WINFINITY

(591) Black, white
(531) 09.01.10; 16.03.13; 24.17.08; 26.04.03;
26.04.09; 27.05.01
(511)
41 – language interpreter services.

(260) AM 2023 115270 A*
(800) 1624046
(151) 2021 05 20
(891) 2021 05 20
(731) Wolt Enterprises Oy
Arkadiankatu 6, FI-00100 Helsinki, Finland
(540)



(591) Blue and white
(531) 26.01.03; 26.01.18; 27.05.24; 29.01.12
(511)
9 – Application software; web application software; software and applications for mobile devices; downloadable applications for mobile devices; ordering and delivery software; software for courier services; payment software; e-commerce and e-payment software; online payment software; retail software; downloadable software in the nature of a mobile application for product delivery and ordering; software for ordering of transport services; downloadable computer softwa-

re application for engaging and coordinating transportation, delivery and courier services.

42 – Design and development of computer hardware and software; software development, programming and implementation; software engineering; maintenance of computer software; development of computer software application solutions; development and design of mobile applications; software as a service [SaaS]; software as a service [SaaS] featuring a software for online ordering services; software as a service [SaaS] featuring a software for delivery services; software as a service [SaaS] featuring a software for food delivery services; platform as a service [PaaS]; platform as a service [PaaS] featuring a software for online ordering services; platform as a service [PaaS] featuring a software for delivery services; platform as a service [PaaS] featuring a software for food delivery services; all aforementioned services relating to food, retail products, groceries, restaurants, grocery stores, online ordering services, online marketplaces, retail services, and delivery and transport services.

(260) AM 2023 117001 A

(800) 1648736

(151) 2021 10 07

(891) 2021 10 07

(731) Euro Games Technology Ltd.

4, "Maritsa" Str., "Vranya-Lozen-Triugulnika",
BG-1151 Sofia, Bulgaria

(540)



(591) Purple, yellow, orange, brown and red

(531) 24.05.01; 27.05.02; 28.03; 29.01.15

(511)

9 – Software; computer gaming software; computer software packages; computer operating system software; computer software, recorded; software drivers; virtual reality software; games software; entertainment software for computer games; computer programs for network management; operating computer software for main frame computers; monitors (computer hardware); computer hardware; apparatus for recording images; monitors (computer programs); computer game programs; computer programs for recorded games; apparatus for recording, transmission or reproduction of sound or images; communications servers [computer hardware]; electronic components for gambling machines; computer application software featuring games and gaming; computer software for the administration of on-line games and gaming; computer hardware for games and gaming; hardware and software for gambling, gambling machines, gambling

games on the Internet and via telecommunication network.

28 – Gaming machines for gambling; chips for gambling; mah-jong; arcade games; gambling machines operating with coins, notes and cards; games; electronic games; parlor games; gaming chips; gaming tables; slot machines [gaming machines]; LCD game machines; slot machines and gaming devices; coin-operated amusement machines; roulette chips; poker chips; chips and dice [gaming equipment]; equipment for casinos; roulette tables; gaming roulette wheels; casino games; automats and gambling machines; coin-operated machines and/or electronic coin-operated machines with or without the possibility of gain; boxes for coin-operated machines, slot machines and gaming machines; electronic or electrotechnical gaming devices, automats and machines, coin-operated machines; housings for coin-operated machines, gaming equipment, gaming machines, machines for gambling; electropneumatic and electrical gambling machines (slot machines).

41 – Gambling; services related to gambling; gaming services for entertainment purposes; casino, gaming and gambling services; training in the development of software systems; provision of gaming equipment for gambling halls; providing casino equipment [gambling]; gaming machine entertainment services; providing casino facilities [gambling]; halls with gaming machines; amusement arcade services; games equipment rental; rental of gaming machines; providing amusement arcade services; rental of gaming machines with images of fruits; editing or recording of sounds and images; sound recording and video entertainment services; hire of sound reproducing apparatus; provision of gaming equipment for casinos; providing of casino facilities; online gambling services; casino management services; operation of gaming establishments, gaming halls, internet casinos, online gambling sites.

(260) AM 2023 117798 A

(800) 1635903

(151) 2021 07 12

(891) 2022 01 13

(731) SOS-Kinderdorf

Stafflerstraße 10a, A-6020 Innsbruck, Austria

(540)

SOS CHILDREN'S VILLAGES

(591) Black, white

(511)

36 – Collecting donations, including donations in kind and monetary donations; fundraising and financial sponsorship; arranging charitable collections [for others]; management of collected funds; financial affairs, in particular financial sponsorship.

41 – Organising and conducting lotteries; entertainment services; sporting and cultural activities; education, providing of training and tuition, in particular of children and young adults; provision of educational and entertainment services for children and young adults in after school centers; providing establishments for the care of children and young adults; operating family-type accommodation units [education]; education and training of foster mothers and foster fathers in connection with the operation and supervision of communal accommodation; arranging information meetings in the field of education; arranging and conducting meetings, seminars and exhibitions for cultural and educational purposes.

43 – Providing food and drink and temporary accommodation for guests; providing food and drink and temporary accommodation for needy persons [charitable services]; operating family-type accommodation units in the form of homes for children, young adults and adults, communal residences and multi-generational homes.

44 – Medical assistance consultancy provided by doctors and other specialized medical personnel; services of psychologists and therapists, in particular ergotherapists and speech therapists; hospital services; medical, psychological and therapeutic counseling.

(260) AM 2023 118037 A

(800) 1664089

(151) 2021 11 04

(891) 2021 11 04

(731) MARGIELA

2 Place des Etats Unis, F-75116 Paris, France

(540)

0 1 2 3 4 5 6 7 8 9
10 11 12 13 14 15 16
17 18 19 20 21 22 23

(591) Black, white

(531) 27.07.01

(511)

4 – Candles; Christmas tree candles; aromatherapy fragrance candles; scented candles.

35 – Retail and wholesale services in connection with: bleaching preparations and other substances for laundry use, cleaning, polishing, degreasing and abrasive preparations, perfumery products, perfumes, eau de toilet, cosmetic products, soaps, toiletry soaps, lotions, salts, oils and gels (not for medical use) for the bath, shaving and toiletry purposes, essential oils, make-up powder, make-up, nail polish, lipstick, talcum powder for toiletry use, hair lotions (not for medical use), hair spray, shampoos, toothpastes; retail and wholesale services in connection with: ethereal essences and oils, incense sticks, scented sachet,

scented linen water, scented room sprays, fragrances for automobiles, household fragrances, air fragrance reed diffusers, fragrance refills for non-electric room fragrance dispensers, potpourris (fragrances), room fragrances, room fresheners (fragrance preparations), body deodorants; retail and wholesale services in connection with: spectacles, spectacles cases, spectacle chains, optical frames, contact lenses, protective helmets, headphone-microphone combinations, smart watches, earbuds, wearable activity trackers, mobile phones, cases and carrying cases, sacks, and bags, all for use with computers and portable and handheld digital electric and electronic devices, covers for use with computers and portable and handheld digital electric and electronic devices; retail and wholesale services in connection with: docking stations for computers and mobile phones, loudspeakers, computers, computer mice, battery pack, power adapters for computers, earphones, downloadable mobile applications and software for computers and mobile devices, headphones and earphones; retail and wholesale services in connection with: lighting apparatus, linear air diffusers, electric dispensers for air fresheners, air freshener plug-ins, supply air diffusers, electric candles; retail and wholesale services in connection with: jewelry and costume jewelry, namely rings, bracelets, necklaces, tie-bars, scarf rings, pendants, ear clips, tie clips cufflinks, earrings, key holders made of precious metals, brooches, pins being jewelry, clocks, watches, chronographs for use as watches, chronometers; retail and wholesale services in connection with: bags, handbags, purses, clutches, bumbags, travel baggage, valises, pocket wallets, leather purses, umbrellas, key cases, grocery tote bags, net-bags for shopping, vanity cases, not fitted, duffel bags, haversacks, attaché cases, credit-card holders, business card cases, school book bags, rucksacks, small bags for men, suitcases, shopping bags, satchels; retail and wholesale services in connection with: furniture, mirrors, picture frames, plaster, mattresses; retail and wholesale services in connection with: household utensils and containers, kitchen utensils and containers, combs and sponges, glassware for household purposes, knife holders for the table, dishes, plates, carafes, drinking glasses, candle holders, incense burners, flowerpots not made of paper, trays for domestic purposes, vases, glasses (containers), perfume sprays, pomanders [containers], aromatic oil diffusers, other than reed diffusers, scent sprays [atomizers]; retail and wholesale services in connection with: fabrics, bed and table covers, bath linen (except clothing), household linen, curtains of textile; retail and wholesale services in connection with: clothing, coats, mantles, raincoats, dusters, furs, dresses, suits, skirts, jackets, knitwear, trousers, shorts sets, bermuda jeans, waistcoats, shirts, t-shirts, tops, blouses, jerseys, sweaters, blazers, cardigans, stockings, socks, underwear, corsets, brassiere, underpants, dressing gowns, night-gowns, nightwear, shifts, pajamas, bathrobes, bathing suits, beach-wraps, sun

suits, sport jackets, waterproof clothing, wind-resistant jackets, anoraks, sweat suits; retail and wholesale services in connection with: ties, neckties, scarves, shawls, mufflers, foulards being clothing articles, gloves being clothing, headgear, caps, hats, hoods, sashes, belts, footwear, boots, shoes, slippers, hoodies, leggings, parkas, sweatpants, sneakers, ankle boots, mittens, headbands, headwear, face mask [clothing]; retail and wholesale services in connection with: carpets, cutlery, printed matter, stationery.

35 – Retail and wholesale services in connection with: candles, Christmas tree candles, aromatherapy fragrance candles, scented candles.

(260) AM 2023 118041 A
 (800) 1664247
 (151) 2022 02 18
 (891) 2022 02 18
 (731) UNDERDOG PRO Limited Liability Partnership
 apt. 29, Akbulak microdistrict, 127, Alatau district, 050038 Almaty city, Kazakhstan

(540)



(591) Black, red and white
 (531) 26.05.01; 26.07.25; 27.05.24; 29.01.13
 (511)

35 – Business management of sports people; promotion of goods and services through sponsorship of sports events; wholesale services relating to sporting goods; retail or wholesale services for sports goods; retail services provided by sporting goods stores; promotion of goods and services through sponsorship of international sports events; advertising.

(260) AM 2023 118248 A
 (800) 1667456
 (151) 2021 11 30
 (891) 2021 11 30
 (731) ekaterra Group IP Holdings B.V.
 Weena 455, NL-3013 AL Rotterdam, Netherlands

(540)



(591) Green
 (531) 05.03.11; 05.03.13; 26.01.01; 26.01.03;
 26.01.18; 26.01.24; 27.05.04; 27.05.08;
 27.05.17; 27.05.25; 29.01.12

(511)
 5 – Dietetic substances for medical use; herbal preparations for medical purposes; medicated herbal supplements and medicated herbal extracts; herbal tea for medicinal use; medicated herbal beverages; vitamins; mineral supplements for human consumption; food supplements; nutritional supplements for human consumption.

30 – Coffee; artificial coffee; tea; tea products; tea extracts; iced tea; carbonated and non-carbonated iced tea; iced tea mix powders; non medicinal herbal tea and infusions; cocoa; flour and preparations made from cereals; pastries; confectionery; chocolate; biscuits; ice cream; water ices; frozen confectionery; preserved herbs.

32 – Non-alcoholic beverages; soft drinks; sport drinks; energy drinks; mineral and aerated waters; flavoured water; carbonated and non-carbonated beverages; fruit beverages and fruit juices; vegetable juices; syrups and other non-alcoholic preparations for making beverages.

35 – Advertising; dissemination of advertising; publicity services; promotion services; market research; business management; accounts and bookkeeping services; business administration; office functions; clerical services; telephone answering services; retail, wholesale, online sale services relating to food and beverages; loyalty, incentive and bonus program services; consultancy services in the field of the aforementioned services.

41 – Educational advice in relation to food, refreshment and home consumer products; organisation of activities for entertaining and recreational purposes, all in relation to food, refreshment and home consumer products and consultancy in this field; educational advice in relation to food, beverages and wellbeing; organisation of activities for entertaining and recreational purposes, all in relation to food, beverages and wellbeing and consultancy in this field; arranging and conducting of seminars, workshops and discussion groups; sporting and cultural activities; publication of texts; organisation of exhibitions for cultural or educational purposes; presentation of works of visual art and literature to the public for cultural or educational purposes; entertainment services; entertainment information services; providing online electronic publications, not downloadable.

43 – Services for providing food and drink; catering; restaurants; information, advice and reservation services for the provision of food and drink.

(260) AM 2023 118250 A
 (800) 1667534
 (151) 2022 02 08
 (891) 2022 02 08
 (731) Obshchestvo s ogranichennoy otvetstvennostyu
 "EVRA"
 Solnechnogorskaya ul. 4, str. 6, RU-125413
 Moscow, Russian Federation

(540)

SWEET POPS

(591) Black, white

(511)

30 – Coffee, tea, cocoa and coffee substitutes; tapioca and sago; flour and preparations made from cereals; bakery products; confectionery; molasses syrup; yeast, baking-powder; salt; vanilla flavorings for culinary purposes; flavorings, other than essential oils, for cakes; flavorings, other than essential oils, for beverages; coffee flavourings; food flavorings, other than essential oils; star anise; baozi; cereal bars; high-protein cereal bars; pancakes; noodle-based prepared meals; freeze-dried dishes with the main ingredient being pasta; freeze-dried dishes with the main ingredient being rice; buns; bulgur; bread rolls; edible rice paper; edible paper; burritos; vanillin [vanilla substitute]; vareniki [stuffed dumplings]; waffles; vermicelli; natural sweeteners; sausage binding materials; binding agents for ice cream; sea water for cooking; seaweed [condiment]; malt biscuits; cloves [spice]; mirror icing [mirror glaze]; cake frosting [icing]; glucose for culinary purposes; mustard; toast; processed buckwheat; gluten additives for culinary purposes; thickening agents for cooking foodstuffs; leaven; rice-based snack food; cereal-based snack food; vegetal preparations for use as coffee substitutes; salad dressings; zephyr being confectionery; fruit jellies [confectionery]; candy decorations for cakes; confectionery for decorating christmas trees; cakes; pastries; peanut confectionery; almond confectionery; pasta; ginger [spice]; frozen yogurt [confectionery ices]; cream of tartar for culinary purposes; capers; caramels [sweets]; curry [seasoning]; ketchup [sauce]; prepared rice rolled in seaweed; kimchijeon [fermented vegetable pancakes]; quinoa, processed; quiche; gluten prepared as foodstuff; flour-based dumplings; candy; liquorice [confectionery]; peppermint sweets; mints for breath freshening; dulce de leche; cinnamon [spice]; unroasted coffee; food starch; crackers; custard; hominy grits; semolina; oatmeal; crushed barley; groats for human food; ice cubes; corn, milled; fried corn; meat pies; turmeric; couscous; noodles; soba noodles; udon noodles; ice for refreshment; ice, natural or artificial; edible ices; lollipops; rice cakes; lomper [potato-based flatbread]; mayonnaise; macaroons [pastries]; maltose; hominy; piccalilli; marinades; marzipan; honey; miso [seasoning]; royal jelly; ice cream; bean meal; buckwheat flour; tapioca flour; potato flour; corn flour; nut flours; flour; wheat flour; soy flour; barley flour; dessert mousses [confectionery]; chocolate mo-

usses; muesli; mint for confectionery; cocoa beverages with milk; coffee beverages with milk; coffee drinks; cocoa-based drinks; chamomile-based beverages; tea beverages; chocolate beverages with milk; chocolate-based beverages; non-medicinal infusions; husked oats; okonomiyaki [Japanese savory pancakes]; onigiri [rice balls]; nutmeg; chocolate-coated nuts; stick liquorice [confectionery]; soybean paste [seasoning]; lozenges [confectionery]; molasses for food; pâtés en croûte; pelmeni; pepper; allspice; peppers [seasonings]; pesto [sauce]; cookies; petit-beurre biscuits; bibimbap [rice mixed with vegetables and beef]; pies; Pizza; meat gravies; fondants [confectionery]; popcorn; powders for making ice cream; mustard powder; pralines; aromatic preparations for food; seasonings; meat tenderizers for household purposes; oat-based food; propolis; gingerbread; spices; petits fours; rice pudding; puddings; cake powder; fruit colulis [sauces]; ravioli; ramen [Japanese noodle-based dish]; chewing gum; chewing gum for breath freshening; relish [condiment]; rice; instant rice; wheat germ for human consumption; spring rolls; sugar; palm sugar; sesame seeds [seasonings]; linseed for culinary purposes [seasoning]; processed seeds for use as a seasoning; aniseed; agave syrup [natural sweetener]; golden syrup; sweets; batter mixes for okonomiyaki [Japanese savory pancakes]; baking soda [bicarbonate of soda for cooking purposes]; malt for human consumption; salt for preserving foodstuffs; table salt; celery salt; sorbets [ices]; ham glaze; cranberry sauce [condiment]; soy sauce; tomato sauce; apple sauce [condiment]; sauces [condiments]; sauces for pasta; spaghetti; chocolate-based spreads; chocolate spreads containing nuts; preparations for stiffening whipped cream; shaved ice with sweetened red beans; breadcrumbs; sushi; senbei [rice crackers]; sandwiches; tabbouleh; tacos; tarts; dough; pastry dough; almond paste; rice pulp for culinary purposes; cake batter; tortillas; garden herbs, preserved [seasonings]; chocolate decorations for cakes; vinegar; beer vinegar; ferments for pastes; halva; bread; unleavened bread; chips [cereal products]; cornflakes; oat flakes; hot dogs; flowers or leaves for use as tea substitutes; jiaozi; chicory [coffee substitute]; tea; iced tea; chutneys [condiments]; minced garlic [condiment]; cheeseburgers [sandwiches]; chow-chow [condiment]; saffron [seasoning]; chocolate; malt extract for food; essences for foodstuffs, except etheric essences and essential oils; husked barley.

(260) AM 2023 118251 A

(800) 1667567

(151) 2022 04 27

(891) 2022 04 27

(731) BioNTech SE

An der Goldgrube 12, 55131 Mainz, Germany

(540)

BioNTainer

(591) Black, white
(511)
6 – Transportable buildings of metal; transportable buildings of metal for the manufacture and filling of pharmaceuticals, medical and veterinary preparations and vaccines; metal containers; metal containers for storage or transport.

(260) AM 2023 118252 A
(800) 1667616
(151) 2022 01 19
(891) 2022 01 19
(731) GUANGBO GROUP STOCK CO., LTD.
Chehe, Shiqi Street, Haishu District,
Ningbo City, Zhejiang Province, China
(540)



(591) Black, white
(531) 27.05.01; 27.05.09
(511)
9 – Calculating machines; computer keyboards; electronic pens [visual display units]; mouse [computer peripheral]; scanners [data processing equipment]; electronic pocket translators; pocket calculators; mouse pads; USB flash drives; toner cartridges, unfilled, for printers and photocopiers.

16 – Paper; copying paper [stationery]; toilet paper; towels of paper; paper and fibre nappy [disposable]; paper and fibre diapers [disposable]; albums; note books; paper clasps; envelopes [stationery]; ledgers; printed matter; bookmarks; greeting cards; notepads; pads; calendars; exercise books; geographical maps; photograph stands; bags [envelopes, pouches] of paper or plastics, for packaging; paper boxes; staples; stapling presses [office requisites]; office perforators; paper cutter [office supplies]; pencil sharpeners; office requisites, except furniture; folders for papers; correcting fluids [office requisites]; writing cases [sets]; stationery; ink; hand labelling appliances; writing instruments; adhesive bands for stationery or household purposes; adhesives [glues] for stationery or household purposes; drawing squares; drawing materials; teaching materials [except apparatus]; clip [stationery]; desktop cabinets for stationery [office requisites]; paper clips.

(260) AM 2023 118253 A
(800) 1667635
(151) 2021 11 09
(891) 2021 11 09
(731) ASBISC Enterprises PLC
Iapetou 1, CY-4101 Limassol, Cyprus

(540)
A E N O

(591) Black, white
(531) 27.05.01
(511)
3 – Non-medicated cosmetics and toiletry preparations; toothpastes other than for medical purposes; perfumery, essential oils; bleaching preparations and other substances for laundry use; cleaning, polishing, scouring and abrasive preparations; non-medicated soaps; perfumery.

7 – Steam mops; vacuum packaging machines; vacuum cleaners; cordless vacuum cleaners; vacuum cleaners, electric, hand-operated; grinders for household use, electric; food blenders, electric, for household purposes; coffee grinders, other than hand-operated; window cleaning robots; planetary mixers; fruit presses, electric, for household purposes; food processors, electric, for household purposes; meat cutters, electric, for household purposes; dust filters for vacuum cleaners; blenders, electric, for household purposes; bar ice crushers, electric; hand-held milk frothers [whisks], electric.

8 – Hand tools and implements, hand-operated; cutlery; razors; flat irons; flat irons for household purposes, electric; razors, electric or non-electric; laser hair removal apparatus, other than for medical purposes; hair straightening tongs, electric, hand-operated; food processors, hand-operated; manicure sets; manicure sets, electric; mincing knives [hand tools]; ladles [hand tools]; wine bottle foil cutters, hand-operated; knives; electric hair curling irons, hand-operated.

9 – Scales; kitchen scales; electronic scales; personal weighing scales; accumulators for electric toothbrushes; thermometers, not for medical purposes; radiation measuring apparatus; nitrate testers for food; spirit measures; measuring cups.

10 – Thermometers for medical purposes; tonometers; heart rate monitors; pulse oximeters; pulse tachometers for medical purposes; inhalers; nebulizers for household use; glucometers; body massage apparatus; microcurrent face massagers; face and body lifting massagers.

11 – Kettles, electric; multicookers; air purifying apparatus and machines; humidifiers; household air cleaners; roasting apparatus; electric cookers; kitchen ranges [ovens]; induction cookers; microwave ovens [cooking apparatus]; food steamers, electric; garment steamers; coffee machines, electric; coffee roasters; coffee percolators, electric; electric frying pans; heaters for heating irons; hair dryers; air grills; bread toasters; ice-cream making machines; electric appliances for making yogurt; sous-vide cookers, electric; sterilizers; heating apparatus, electric, including convector heating apparatus, oil heating apparatus, infrared glass and ceramic heating apparatus; fan heaters;

electric fans for personal use; hair dryers; thermopots, electric; water coolers; electric hot water dispensers; removable panels being part of electric grills and removable panels being part of sandwich makers; removable bowls being part of multicookers; water purification apparatus, automated; cartridge filters for water purification; filters for air cleaners; hydromassage foot baths; steam facial apparatus [saunas].

21 – Household or kitchen utensils and containers; cookware and tableware, except forks, knives and spoons; combs and sponges; brushes, except paintbrushes; articles for cleaning purposes; glassware, porcelain and earthenware; dishes; bottles; vases; mugs; cutting boards for the kitchen; containers for household or kitchen use; table plates; saucers; bowls [basins]; salad bowls; jugs; decanters; strainers for household purposes; stew-pans; saute pans; frying pans; flower pots; ladles for serving wine; toothbrushes, electric; apparatus for cleaning teeth and gums using high-pressure water for home use; food steamers, non-electric; gloves for household purposes; fruit presses, non-electric, for household purposes; pet feeding bowls, automatic; drinking troughs; litter boxes for pets; cosmetic facial cleansing devices, including vacuum facial cleansing devices, ultrasound facial cleansing devices, electric brushes for facial cleansing; bath tubs for cleaning cosmetic brushes and sponges; lint removers, electric or non-electric; moulds [kitchen utensils]; cake moulds; whisks, non-electric, for household purposes; sugar bowls; ice-cream bowls; butter dishes; salt cellars; pepper pots; serving ladles; potato mashers; sieves [household utensils]; nutcrackers; ice tongs; salad tongs; sugar tongs; kettles, non-electric; food blenders, non-electric; insulating flasks; electric hair brushes; reusable silicone food covers; potholders; substance dispensing elements of bottles; mixing cups [shakers]; bar bottles; corkscrews, electric and non-electric; bottle openers, electric and non-electric; pestles and muddlers for bar use; lemon presses, non-electric, for household purposes; straws for drinking; cocktail mixing spoons [bar utensils]; strainers [bar utensils]; place mats, not of paper or textile; trivets [table utensils].

25 – Aprons [clothing].

(260) AM 2023 118255 A
 (800) 1667737
 (151) 2022 05 04
 (891) 2022 05 04
 (731) COMPTOIR NOUVEAU DE LA
 PARFUMERIE
 23 rue Boissy d'Anglas, F-75008 PARIS,
 France

(540)

UN JARDIN A CYTHERE

(591) Black, white

(511)

3 – Perfumes, parfumery products, eau de parfum, toilet water, eau de Cologne, beauty care products other than for medical use, cosmetic products and cosmetic preparations, cosmetic creams, skin cleansers (cosmetic), cosmetic lotions for the hair and body, soaps, shower gels, cosmetic preparations for the bath, deodorants for personal use, essential oils for personal use.

(260) AM 2023 118256 A

(800) 1667748

(151) 2022 04 26

(891) 2022 04 26

(731) SAVENCIA SA

42 rue Rieussec, F-78220 VIROFLAY, France

(540)



(591) Black, white

(531) 18.03.14; 24.07.01; 25.07.08; 26.04.02;

26.04.06; 26.04.07; 26.04.09; 26.04.16;

26.04.18; 26.04.24; 27.05.24

(511)

29 – Cheeses being of French origin or made in France.

(260) AM 2023 118258 A

(800) 1667961

(151) 2022 01 26

(891) 2022 01 26

(731) Obschestvo s ogranichennoi otvetstvennostju

"Set data-tsentrov "Selektel"

Tsvetochnaya Street, 21, liter A, RU-196084

Saint Petersburg, Russian Federation

(540)



(591) Black and blue

(531) 26.05.01; 27.05.01; 29.01.12

(511)

9 – 3D spectacles; aerials; holograms; floppy disks; phonograph records; disks, magnetic; optical discs; electronic notice boards; interfaces for computers; coaxial cables; fibre optic cables; cables, electric; calculating machines; pocket calculators; identity cards, magnetic; video game cartridges; memory cards for video game machines; encoded magnetic cards; electronic book readers; electronic agendas; mouse pads;

compact discs [audio-video]; compact discs [read-only memory]; computers; laptop computers; tablet computers; notebook computers; decorative magnets; monitors [computer hardware]; monitors [computer programs]; headphones; magnetic data media; optical data media; electronic sheet music, downloadable; computer software, recorded; computer hardware; sunglasses; goggles for sports; radio pagers; computer software applications, downloadable; computer programs, recorded; computer game software, downloadable; computer operating programs, recorded; electronic publications, downloadable; integrated circuit cards [smart cards]; smart glasses; smartphones; smartwatches; bags adapted for laptops; downloadable ring tones for mobile phones; downloadable image files; downloadable music files; animated cartoons; USB flash drives; covers for tablet computers; covers for smartphones; cell phone straps.

16 – Fountain pens; albums; almanacs; posters; banners of paper; tickets; forms, printed; announcement cards [stationery]; note books; pads [stationery]; drawing pads; loose-leaf paper; pamphlets; booklets; wrapping paper; paper; newsletters; signboards of paper or cardboard; bunting of paper; newspapers; magazines [periodicals]; bookmarks; periodicals; printed publications; graphic representations; calendars; pencils; pencil lead holders; pictures; transfers [decalcomanias]; catalogues; books; comic books; envelopes [stationery]; boxes of paper or cardboard; printed coupons; flyers; bags [envelopes, pouches] of paper or plastics, for packaging; stickers [stationery]; passport holders; musical greeting cards; greeting cards; postcards; conical paper bags; folders for papers; desk mats; writing cases [sets]; office requisites, except furniture; writing materials; writing instruments; printed matter; prospectuses; writing or drawing books; bottle wrappers of paper or cardboard; manuals [handbooks]; flags of paper; stencils; stamps [seals]; shields [paper seals]; labels of paper or cardboard.

28 – Playing cards.

38 – Wireless broadcasting; electronic bulletin board services [telecommunications services]; providing information about wireless communication; providing user access to global computer networks; providing access to databases; providing internet chatrooms; providing telecommunications connections to a global computer network; message sending; computer aided transmission of messages and images; transmission of digital files; providing online forums; rental of access time to global computer networks; rental of telecommunication equipment; communications by fibre optic networks; communications by computer terminals; telecommunications routing and junction services; streaming of data.

41 – Academies [education]; publication of books; layout services, other than for advertising purposes; virtual reality game services provided on-line from a

computer network; on-line publication of electronic newspapers; practical training [demonstration]; providing recreation facilities; arranging and conducting of conferences; arranging and conducting of workshops [training]; arranging and conducting of seminars; organization of competitions [education or entertainment]; organization of lotteries; vocational guidance [education or training advice]; providing online videos, not downloadable; providing online music, not downloadable; educational examination; electronic desktop publishing; online publication of electronic books and journals; publication of texts, other than publicity texts; entertainment services; tutoring.

42 – Computer system analysis; recovery of computer data; computer virus protection services; installation of computer software; computer security consultancy; information technology [IT] consultancy; consultancy in the design and development of computer hardware; computer software consultancy; data security consultancy; updating of computer software; monitoring of computer systems to detect breakdowns; monitoring of computer systems for detecting unauthorized access or data breach; monitoring of computer systems by remote access; software as a service [SaaS]; maintenance of computer software; providing information relating to computer technology and programming via a website; providing search engines for the internet; conversion of computer programs and data, other than physical conversion; computer system design; rental of web servers; computer rental; rental of computer software; hosting computer sites [web sites]; design and development of operating software for computer networks and servers; creating and maintaining websites for others; computer programming; technical writing; copying of computer programs; IT programming services; off-site data backup; consultancy services in the fields of science, engineering and information technology; telecommunications technology consultancy; data encryption services; electronic data storage.

(260) AM 2023 118259 A

(800) 1668056

(151) 2021 10 08

(891) 2021 10 08

(731) Berner Omnichannel Trading Holding SE
Bernerstraße 6, 74653 Künzelsau, Germany

(540)



(591) Black, white

(531) 26.03.23; 27.05.01

(511)

1 – Chemical preparations for use in industry; growing media, fertilizers and chemicals for use in agri-

culture, horticulture and forestry; chemical compositions and materials for use in science; chemical preparations and materials for film, photography and printing; chemical and organic compositions and substances for treatment of leather and textile; chemical and organic compositions for use in the manufacture of food and beverages; adhesives for use in industry; fire extinguishing compositions; fire prevention compositions; tempering and soldering preparations; unprocessed plastics; brake fluid; fluids for hydraulic circuits; putties, and fillers and pastes for use in industry; chemical substances, chemical materials and chemical preparations.

2 – Paints, varnishes, lacquers; anti-rust preparations; wood preservatives; dyes; mordants; preservatives; raw natural resins; thinners and thickeners for coatings, dyes and inks; metal in foil and powder form for use in painting, decorating, printing and art; metals in aerosol form.

3 – Cleaning, polishing, scouring and abrasive preparations; toiletries; beauty care cosmetics; essential oils and aromatic extracts; cleaning and fragancing preparations.

4 – Industrial oils and greases; lubricants and industrial greases, waxes and fluids; dust controlling compositions; fuels and illuminants; candles and wicks for lighting.

5 – Medical and veterinary preparations and articles, namely, articles in the form of substances that prevent, detect, monitor or mitigate diseases; sanitary preparations and articles; disinfectants and antiseptics; pest control preparations and articles; medical dressings and plasters.

6 – Metal hardware; containers of metal for storage and transport; building and construction materials and elements of metal; welding and soldering materials; non-electric cables and wires of common metal; containers of metal for storage, transport and packaging.

7 – Machines and machine tools for treatment of materials and for manufacturing; mechanical hand tools; parts of all the aforesaid goods, included in this class.

8 – Hand-operated tools and implements for treatment of materials, and for construction, repair and maintenance; cutlery; parts of all the aforesaid goods, included in this class; tool bags [filled].

9 – Software for the automation, control and optimisation of processes, products and service; mobile apps; measuring, detecting, monitoring and controlling devices; apparatus, instruments and cables for electricity; safety, security, protection and signalling devices.

10 – Hearing protection devices; receptacles for applying medicines.

11 – Lighting and lighting reflectors; sterilization, disinfection and decontamination equipment; heating,

ventilating, and air conditioning and purification equipment (ambient); burners, boilers and heaters.

12 – Parts and fittings for vehicles.

16 – Disposable paper napkins, paper towels, toilet paper, tissue paper and towels of paper for cleaning purposes.

17 – Semi-worked plastic substances; seals, sealants and fillers; packing and insulating materials; insulation and barrier articles and materials; flexible hoses, not of metal; adhesive tapes, adhesive plastic sealing strips, adhesive bands and adhesive polymer films for industrial or commercial use.

19 – Building and construction materials and elements, not of metal; bitumen.

20 – Containers, and closures and holders therefor, non-metallic; fasteners, not of metal, for pipes and cables; structural joint connectors, not of metal; workshop furniture; office furniture.

21 – Cleaning articles; cosmetic, hygiene and beauty care utensils (as far as included in this class); household utensils for cleaning, brushes and brush-making materials.

22 – Slings, not of metal, for handling loads; bands, not of metal, for wrapping or binding; tarpaulins, awnings, tents, and unfitted coverings.

25 – Clothing; footwear; headgear.

27 – Carpets, rugs and mats.

35 – Wholesale services and retail services relating to chemical preparations for use in industry, growing media, fertilizers and chemicals for use in agriculture, horticulture and forestry, chemical compositions and materials for use in science, chemical preparations and materials for film, photography and printing, chemical and organic compositions and substances for treatment of leather and textile, chemical and organic compositions for use in the manufacture of food and beverages, adhesives for use in industry, fire extinguishing compositions, fire prevention compositions, tempering and soldering preparations, unprocessed plastics, brake fluid, fluids for hydraulic circuits, putties, and fillers and pastes for use in industry, chemical substances, chemical materials and chemical preparations, paints, varnishes, lacquers, anti-rust preparations, wood preservatives, dyes, mordants, preservatives, raw natural resins, thinners and thickeners for coatings, dyes and inks, metal in foil and powder form for use in painting, decorating, printing and art, metals in aerosol form, cleaning, polishing, scouring and abrasive preparations, toiletries, beauty care cosmetics, essential oils and aromatic extracts, cleaning and fragancing preparations, industrial oils and greases, lubricants and industrial greases, waxes and fluids, dust controlling compositions, fuels and illuminants, candles and wicks for lighting, medical and veterinary pre-

parations and articles, sanitary preparations and articles, disinfectants and antiseptics, pest control preparations and articles, medical dressings, coverings and applicators, metal hardware, containers of metal for storage and transport, building and construction materials and elements of metal, welding and soldering materials, non-electric cables and wires of common metal, containers, and transportation and packaging articles, of metal, machines and machine tools for treatment of materials and for manufacturing, mechanical hand tools, hand-operated tools and implements for treatment of materials, and for construction, repair and maintenance, cutlery, tool bags [filled], software for the automation, control and optimisation of processes, products and service, mobile apps, measuring, detecting, monitoring and controlling devices, apparatus, instruments and cables for electricity, safety, security, protection and signalling devices, hearing protection devices, lighting and lighting reflectors, sterilization, disinfection and decontamination equipment, heating, ventilating, and air conditioning and purification equipment (ambient), burners, boilers and heaters, parts and fittings for vehicles, disposable paper products, semi-worked plastic substances, seals, sealants and fillers, packing materials, insulation and barrier articles and materials, flexible hoses, not of metal, adhesive tapes, strips, bands and films, building and construction materials and elements, not of metal, bitumen, containers, and closures and holders therefor, non-metallic, fasteners, non-metallic, cable fasteners, connectors and holders, non-metallic, workshop furniture, office furniture, cleaning articles, cosmetic, hygiene and beauty care utensils, household utensils for cleaning, brushes and brush-making materials, slings and bands, tarpaulins, awnings, tents, and unfitted coverings, clothing, footwear, headgear, carpets, rugs and mats; business assistance, management and administrative services; rental of vending machines.

36 – Loan and credit, and lease-finance services.

37 – Installation, cleaning, repair and maintenance in relation to the goods referred to herein in classes 06, 07, 08, 09, 10, 11, 12, 19, 20, 21, 22, 25 and 27; building, construction and demolition; rental of hand-operated equipment and tools for material processing; rental of machines and machine tools for material processing and customized manufacturing.

39 – Transport; rental services related to transportation and storage.

40 – Recycling and waste treatment.

41 – Education; training; continuous training.

42 – Scientific and technological services; scientific research and analysis; industrial analysis and research services; research and development of new products for others.

(260) AM 2023 118260 A

(800) 1668106

(151) 2022 04 04

(891) 2022 04 04

(731) LIMITED LIABILITY MANUFACTURING AND TRADING COMPANY "ACME"

5 Promyslova Str., Ukrainka, Obukhivsky r-n, Kyivska obl. 08720, Ukraine

(540)



(591) Black, white

(531) 26.11.02; 26.11.08; 27.05.09; 27.05.11

(511)

3 – Toiletry preparations; balms, other than for medical purposes; cosmetic hair balms; hair conditioners; hair care cosmetics; hair lotions; dry shampoos; shampoos.

5 – Pharmaceutical preparations; hygienic preparations for medical purposes.

(260) AM 2023 118261 A

(800) 1668150

(151) 2022 04 08

(891) 2022 04 08

(731) Teslenko Nailya Sabitovna

ul. Leningradskaya, d. 3, kv. 1269, mkr.

Noviy Okkervil, g. Kudrovo, Vsevolozhskiy

rayon, RU-188691 Leningradskaya oblast,

Russian Federation

(540)



(591) Black, white

(531) 26.04.05; 26.04.18; 26.04.24; 27.05.01; 27.05.09; 27.05.10; 27.05.24

(526) PROFESSIONAL

(511)

3 – Nail glitter; nail polish; nail art stickers; nail care preparations; cosmetic nail care preparations.

5 – Nail care preparations for medical purposes.

8 – Nail clippers, electric or non-electric; nail nippers; manicure sets; manicure sets, electric; pedicure sets; emery boards; nail files; nail files, electric; fingernail polishers, electric or non-electric; nail cutters; cuticle nippers.

11 – Nail lamps.

(260) AM 2023 118262 A
 (800) 1668192
 (151) 2022 04 24
 (891) 2022 04 24
 (731) Guangzhou Aoking Leather Co., Ltd
 No. 6, Zebin Road, Yangguang Avenue,
 Shiling Town, Huadu District, Guangzhou
 City, Guangdong Province, China

(540)

**AOKING
 BACK
 PACK**

(591) Black, white
 (531) 27.05.01; 27.05.09
 (511)
 18 – Rucksacks; travelling bags; travelling sets [leat-
 herware]; garment bags for travel; pocket wallets;
 handbags; shopping handbags; school bags; trunks
 [luggage]; bags for sports.

(260) AM 2023 118263 A
 (800) 1668197
 (151) 2022 05 04
 (891) 2022 05 04
 (731) Huons Bio Pharma Co., Ltd.
 7F, A-dong, 17, Changeop-ro, Sujeong-gu,
 Seongnam-si, Gyeonggi-do, Republic of Korea

(540)

HUTOX

(591) Black, white
 (511)
 5 – Pharmaceutical preparations for the treatment of
 dystonia; pharmaceuticals containing botulinum toxin;
 antiseptic cotton; antiseptic preparations; pharmaceu-
 tical preparations for skin care; pharmaceutical prepa-
 rations for the treatment of neurological disorder; che-
 mical preparations for pharmaceutical purposes; food
 for babies; diagnostic preparations for medical or ve-
 terinary purposes; preparations of microorganisms for
 medical or veterinary use; pharmaceutical syringes
 prefilled with medical botulinum toxin as the main
 ingredient; dietetic substances adapted for medical
 use; drugs for medical purposes; adhesive skin pat-
 ches for medical use; materials for artificial teeth; phar-
 maceutical preparations for the treatment of wrinkles;
 injectable dermal fillers; pharmaceutical preparations
 for the treatment of pain; dermatological pharmaceu-
 tical products; skin grafts.

(260) AM 2023 118264 A
 (800) 1668231
 (151) 2022 04 01
 (891) 2022 04 01
 (731) DURANTE ADESIVI S.p.A.
 Via Giuseppe Garibaldi, 23, I-33080 PRATA
 DI PORDENONE, Frazione Ghirano (PN),
 Italy

(540)

 **DuranteAdesivi**

(591) Black and red
 (531) 27.05.01; 29.01.12
 (511)
 1 – Adhesives for use in industry; gums [adhesives]
 for industrial purposes; thermofusible adhesives; glue
 for industrial purposes; fabric glues for industrial use;
 woodworking adhesives for industrial use; paper con-
 verting glues for industrial use; industrial adhesives
 for use in coating and sealing; synthetic resins; che-
 mical substances for making adhesives; detergents for
 cleaning use [part of manufacturing operations]; li-
 quids for use in cleansing during manufacturing pro-
 cesses.

16 – Adhesives for stationery or household purposes.

(260) AM 2023 118265 A
 (800) 1668232
 (151) 2022 05 19
 (891) 2022 05 19
 (731) Janssen Pharmaceutica NV
 Turnhoutseweg 30, B-2340 Beerse, Belgium

(540)



(591) Crimson, white, blue
 (531) 01.15.11; 25.01.10; 26.04.02; 26.04.18;
 27.05.04; 27.05.08; 27.05.24; 29.01.12
 (511)
 5 – Feminine sanitary protection products.

(260) AM 2023 118266 A
 (800) 1668235
 (151) 2022 04 01
 (891) 2022 04 01
 (731) DURANTE ADESIVI S.p.A.
 Via Giuseppe Garibaldi, 23, I-33080 PRATA
 DI PORDENONE, Frazione Ghirano (PN),
 Italy

(540)



(591) Black and red.

(531) 27.05.01; 27.05.23; 29.01.12

(511)

1 – Adhesives for use in industry; gums [adhesives] for industrial purposes; thermofusible adhesives; glue for industrial purposes; fabric glues for industrial use; woodworking adhesives for industrial use; paper converting glues for industrial use; industrial adhesives for use in coating and sealing; synthetic resins; chemical substances for making adhesives; detergents for cleaning use [part of manufacturing operations]; liquids for use in cleansing during manufacturing processes.

16 – Adhesives for stationery or household purposes.

(260) AM 2023 118267 A

(800) 1668236

(151) 2022 04 01

(891) 2022 04 01

(731) DURANTE ADESIVI S.p.A.

Via Giuseppe Garibaldi, 23, I-33080 PRATA DI PORDENONE, Frazione Ghirano (PN), Italy

(540)

DURANTEADESIVI

(591) Black, white

(511)

1 – Adhesives for use in industry; gums [adhesives] for industrial purposes; thermofusible adhesives; glue for industrial purposes; fabric glues for industrial use; woodworking adhesives for industrial use; paper converting glues for industrial use; industrial adhesives for use in coating and sealing; synthetic resins; chemical substances for making adhesives; detergents for cleaning use [part of manufacturing operations]; liquids for use in cleansing during manufacturing processes.

16 – Adhesives for stationery or household purposes.

(260) AM 2023 118271 A

(800) 1668325

(151) 2022 04 29

(891) 2022 04 29

(731) Scientific Technological Pharmaceutical Firm "POLYSAN" Ltd.

Salova Street, 72, Bldg. 2, Liter A, RU-192102 Saint Petersburg, Russian Federation

(540)

Allergostin

(591) Black, white

(511)

5 – Drugs for medical purposes; medicines for veterinary purposes; medicines for human purposes; veterinary preparations; vitamin preparations; opotherapy preparations; pharmaceutical preparations; chemico-pharmaceutical preparations; chemical preparations for veterinary purposes; chemical preparations for medical purposes; tonics [medicines].

(260) AM 2023 118273 A

(800) 1668363

(151) 2022 05 06

(891) 2022 05 06

(731) Beijing Jingheng Tengwei Kejian Trade Co., Ltd.

Room 306, Third Floor, 28-09 Nanhuan Road, Chengbei Street, Changping District, 102200 Beijing, China

(540)

Royal Kludge

(591) Black, white

(531) 27.05.01

(511)

9 – Calculating machines; computer peripheral devices; wrist rests for use with computers; mouse pads; computer game software, downloadable; computer keyboards; computer; mouse [computer peripheral]; battery chargers.

(260) AM 2023 118274 A

(800) 1668387

(151) 2022 01 07

(891) 2022 01 07

(731) Salesforce, Inc.

Salesforce Tower, 415 Mission Street, 3rd Floor, San Francisco, CA 94105, USA

(540)

SALESFORCE

(591) Black, white

(511)

41 – Business education services, namely, conducting classes, seminars, workshops and training in the fields of business, marketing, advertising, brand development, sales, customer service, cloud computing, data analytics, customer information, customer relationship management, employee efficiency, and software development; publication of printed matter, books, newspapers and periodicals, other than for advertising purposes; publication of newspapers, periodicals and books, and of instructional and information materials in the nature of pamphlets, brochures, manuals, infor-

mational flyers, informational sheets and newsletters in the fields of business, marketing, advertising, brand development, sales, customer service, cloud computing, data analytics, customer information, customer relationship management, employee efficiency, and software development, other than for advertising purposes, all in electronic form and on the Internet; electronic desktop publishing; publication of texts, other than publicity texts; rental of printed publications; publication of online blogs, magazines, books, newspapers, periodicals, pamphlets, brochures, manuals, informational flyers, informational sheets and newsletters, other than for advertising purposes; production of television, mobile phone television and radio programs; film production, other than advertising films; conducting entertainment, cultural events, and live cultural events, namely, presentation of live dance and musical performances, live show performances and concerts, organizing arts events, planning and conducting parties and award shows for people and organizations, arranging and conducting nightclub entertainment events, arranging of contests, organizing and hosting social entertainment events, organizing cultural and arts festivals and fairs not for commercial purposes; educational services, namely, organizing and conducting training events in the nature of expositions, retreats, classes, lectures, seminars, conferences, tutorial sessions and symposia in the fields of business, marketing, advertising, brand development, sales, customer service, cloud computing, data analytics, customer information, customer relationship management, employee efficiency, and software development; night club services; professional coaching services in the fields of automated business processes and business development tools, business, marketing, advertising, brand development, sales, customer service, cloud computing, data analytics, customer information, customer relationship management, and employee efficiency; education in the fields of business, marketing, advertising, brand development, sales, customer service, cloud computing, data analytics, customer information, customer relationship management, employee efficiency, and software development rendered through correspondence courses; providing information about education; educational examination services; providing practical training in the fields of business, marketing, advertising, brand development, sales, customer service, cloud computing, data analytics, customer information, customer relationship management, employee efficiency, and software development; providing vocational retraining in the fields of business, marketing, advertising, brand development, sales, customer service, cloud computing, data analytics, customer information, customer relationship management, employee efficiency, and software development; arranging and conducting of conferences, congresses, concerts and symposiums, seminars, training courses, instructional and lecture events, all for cultural or educational purposes in the fields of business, marketing,

advertising, brand development, sales, customer service, cloud computing, data analytics, customer information, customer relationship management, employee efficiency, and software development; arranging of entertainment shows; providing online computer and electronic games; entertainment services, namely, conducting computer and electronic games on the Internet and on the mobile Internet; providing information on the entertainment services of others via on-line computer networks.

(260) AM 2023 118283 A

(800) 1540159

(151) 2020 04 30

(891) 2022 06 08

(731) Costa Limited

Costa House, Houghton Hall Business Park,
Porz Avenue, Houghton Regis, Dunstable,
Bedfordshire LU5 5YG, United Kingdom

(540)



(591) Black, white

(531) 01.03.17; 05.07.27

(511)

7 – Vending machines; beverage vending machines; beverage making machines; beverage processing machines; electric vending machines for beverages or foods; machines for dispensing hot beverages; parts and fittings for the aforesaid goods.

29 – Prepared salads; soup; milk; yoghurts; milk based beverages; yoghurt based beverages; almond based milk beverages; cocoa flavoured milk beverages; yoghurt drinks; milk based drinks containing fruit juice; milkshakes; none of the aforesaid goods including pastes made of dry fruits, dairy cream, cream for cooking, sour cream or bechamel sauce.

30 – Coffee, tea, cocoa, hot chocolate, namely, drinking chocolate, coffee substitutes, sugar, cakes, cheesecake, muffins, brownies, shortbread biscuits, tea cakes, cookies, biscuits, brioche, fruit tarts, custard tarts, wafers, flapjacks, biscotti, gingerbread, popcorn, chocolate, chocolate bars, meringues, panettone, fruit jellies, candy, pastilles, chewing gum, milk chocolate covered raisins, sandwiches, sandwich wraps, toasted sandwiches, panini, croissants, pastries, ice, fruit ices, bread, sandwiches, toast, sandwich wraps, prepared meals consisting primarily of pasta, rice, noodles or quinoa, porridge, coffee flavourings in the nature of syrup for flavouring beverages, flavour enhancers used in beverage products, flavourings for beverages

other than essential oils, frozen yoghurt; confectionery ices, namely, frozen yoghurt, ice cream; ice cream powders and food flavourings for ice cream, not being essential oils; sorbets; wafers and cornets in the nature of cones for ice cream.

32 – Non-alcoholic fruit juice and water based beverages; ice based fruit drinks; mineral water, carbonated waters; flavoured aqueous drinks namely, squashes, flavoured mineral water, soft drinks, soft drinks flavoured with tea, carbonated soft drinks, cola, sports drinks, energy drinks; unflavoured aqueous drinks namely, water, soda water, tonic water, coconut water, sparkling water; fruit drinks and fruit juices; fruit drinks and fruit juices; beverages based on fruit and/or fruit juices; powders for the preparation of beverages; liquid drinks mixers namely, syrups for making flavoured drinks, essences for making flavoured water (not in the nature of essential oils); syrups for making beverages; ingredients for preparing drinks, namely, cordials, essences for making beverages, concentrates for making fruit juices and fruit drinks; none of the aforesaid goods including vegetable juices or tiger nut beverages, namely, horchata.

43 – Cafes; cafeterias; restaurants; snack bars; bars; catering services; coffee shops; coffee shop concessions; coffee shop kiosks; self-serve coffee bars; self-serve hot beverage bar; coffee bars; coffee supply services (term considered too vague by the International Bureau – rule 13 (2) (b) of the Common Regulations); hot beverage supply services (term considered too vague by the International Bureau – rule 13 (2) (b) of the Common Regulations); coffee bar services; contract beverage services (term considered too vague by the International Bureau – rule 13 (2) (b) of the Common Regulations).

(260) AM 2023 118318 A
 (800) 1668796
 (151) 2022 03 21
 (891) 2022 03 21
 (731) HELIER FASHION FZE
 Office No LB15224 Jebel Ali Free Zone,
 Dubai, United Arab Emirates
 (540)



(591) Black, white
 (531) 03.11.01; 03.11.24; 26.13.25; 27.03.03
 (511)

14 – Precious metals and their alloys and goods in precious metals or coated therewith; precious stones and their imitations; jewelry cases; boxes of precious

metal; jewelry and imitation of jewelry; earrings; bracelets; trinkets; brooches; tie clips; pins; necklaces; rings; cuff links; key rings; shoe ornaments of precious metal; clocks and watches; chronometers; alarm clocks; wrist watches; table clocks; pocket watches; cases for watches; watch chains; watch bands and straps.

(260) AM 2023 118323 A
 (800) 1668991
 (151) 2022 01 13
 (891) 2022 01 13
 (731) CORDIER
 1 rue de la Seiglière, F-33800 Bordeaux, France
 (540)

CORDIER

(591) Black, white
 (511)
 33 – Wines and alcoholic beverages (excluding beers).

35 – Advertising; dissemination, distribution of advertising material (leaflets, prospectuses, printed matter, samples); organization and conducting of trade fairs for advertising and/or commercial purposes; organization and conducting of professional or public exhibitions, fairs, for commercial and/or advertising purposes; administrative and commercial management of exhibition sites; good and service presentation and demonstration services for promotional purposes; organization of promotional activities; organization of regional and national promotional campaigns; inventory management services; commercial business management; commercial administration; hosting of events at outlet stores; import-export agencies; assistance and support to industrial or commercial companies in their business operation; computer file management; compilation of commercial or advertising data in a database; services provided by a franchiser, namely assistance in running or managing commercial businesses within a network of shops; consulting and support services relating to business management and organization in the context of a franchise network and concessions; management consulting; advertising strategy consulting; conducting of commercial events within a commercial network; services for retailing or wholesaling, mail-order, retailing or wholesaling via the Internet or via any electronic means for remote ordering of wines and alcoholic beverages (with the exception of beers), wine-related articles, particularly wine glasses, tasting glasses, liqueur glasses, corkscrews, pourers, stoppers, decanters, ice-cube bags; sales promotion services via a customer loyalty service using loyalty cards, discount card, services related to promotional commercial activity in all forms, namely, recommendation services, sponsorship, patronage, commercial partnership operations and promotional information campaigns with regard to products and services in

the field of wines and alcoholic beverages, wine-related articles; public relations.

(260) AM 2023 118360 A

(800) 1499205

(151) 2019 03 27

(891) 2022 06 10

(731) "AGRODRIP – I.G. Gropalis – Irrigation Systems – Water Supply Systems – Industrial Societe Anonyme", with distinctive title "AGRODRIP S.A."
Industrial area of Sindos, Block 35/ Entrance C, P.O. Box 1147, GR-570 22 Sindos, Thessaloniki, Greece

(540)



(591) Black, blue and green

(531) 05.01.16; 07.05.15; 27.03.11; 27.05.10; 28.07; 29.01.13

(511)

11 – Apparatus and installations for water supply; irrigation systems; appliances for water distribution; watering machines for agricultural purposes; water conduit installations; drip irrigation emitters [irrigation fittings]; hot water bottles; whirlpool-jet apparatus; watering installations, automatic; water filtering apparatus; filters for drinking water.

17 – Unprocessed and semi processed rubber, gutta-percha, gum, asbestos, mica and substitutes for all these materials; plastic and resins in extruded form for use in manufacture; packing, stopping and insulating materials; flexible pipes, tubes, hoses, non-metallic; fittings, not of metal, for compressed air lines; fittings, not of metal, for rigid pipes; fittings, not of metal, for flexible pipes; flexible hoses not of metal; plastic substances, semi-processed; garden hoses; irrigation hoses.

37 – Irrigation devices installation and repair; construction consultancy.

(260) AM 2023 118363 A

(800) 1648038

(151) 2021 12 14

(891) 2022 05 27

(731) LRC Products Limited
103-105 Bath Road, Slough, Berkshire
SL13UH, United Kingdom

(540)



(591) Black, white

(531) 26.11.09; 27.05.01

(511)

3 – Non-medicated cosmetic wipes; non-medicated wipes impregnated with a soap or a cleaning preparation, not for personal use; non-medicated wipes impregnated with a soap or a cleaning preparation for personal use; non-medicated cleansers for intimate personal hygiene; toiletries, soaps, for personal use; cleaning preparations for personal use; non-medicated preparations for the bath in the form of salts (oils and soaks); moisturising preparations; essential oils; massage oils; massage creams; massage gels; body wash; shower gels; non-medicated preparations for the care of intimate parts of the body.

5 – Contraceptive preparations and substances; chemical contraceptives; chemical contraceptives that can be used by women following unprotected intercourse to prevent pregnancy; medicated products for feminine use, including pre-moistened feminine wipes; spermicidal gels, liquids and creams; hygienic lubricants and disinfectants for use in the area of the vagina, penis and anus; personal lubricants; vaginal moisturizers; topical preparations, namely, sprays, gels, liquids and creams for sexual health and/or enhancing sexual arousal; sexual stimulant gels; pharmaceutical preparations and substances, namely supplements for sexual health and/or enhancing sexual arousal; diagnostic preparations and substances all for gynaecological testing purposes or for the diagnosis of sexually transmitted diseases.

10 – Condoms; contraceptive, hygienic or prophylactic devices; massage apparatus, instruments and appliances; electric and electronic massage apparatus, instruments and appliances; body massagers; personal massagers; vibrators; vibrating rings; marital aids; sex toys; sex aids; parts and fittings for all the aforesaid goods.

(260) AM 2023 118364 A

(800) 1652166

(151) 2021 08 17

(891) 2022 06 03

(731) KOSAN KOZMETİK SANAYİ VE TİCARET ANONİM ŞİRKETİ
Acibadem Mah, Cecen Sok, Akasya Etabi
A Blok N: 25 K: 1, Uskudar, Türkiye

(540)

HAPPINESS IS YOUR COLOR

(591) Black, white

(511)

3 – Bleaching and cleaning preparations, detergents other than for use in manufacturing operations and for medical purposes, laundry bleach, fabric softeners for laundry use, stain removers, dishwasher detergents; perfumery; non-medicated cosmetics; fragrances; deodorants for personal use and animals; soaps; dental care preparations: dentifrices, denture polishes, tooth whitening preparations, mouth washes, not for medical purposes; abrasive preparations; emery cloth; sandpaper; pumice stone; abrasive pastes; polishing preparations for leather, vinyl, metal and wood, polishes and creams for leather, vinyl, metal and wood, wax for polishing.

35 – The bringing together, for the benefit of others, of a variety of goods, namely, bleaching and cleaning preparations, detergents other than for use in manufacturing operations and for medical purposes, laundry bleach, fabric softeners for laundry use, stain removers, dishwasher detergents, perfumery, non-medicated cosmetics, fragrances, deodorants for personal use and animals, soaps, dental care preparations, dentifrices, denture polishes, tooth whitening preparations, mouth washes, not for medical purposes, abrasive preparations, emery cloth, sandpaper, pumice stone, abrasive pastes, polishing preparations for leather, vinyl, metal and wood, polishes and creams for leather, vinyl, metal and wood, wax for polishing, enabling customers to conveniently view and purchase those goods, such services may be provided by retail stores, wholesale outlets, by means of electronic media or through mail order catalogues.

(260) AM 2023 118365 A

(800) 1652810

(151) 2022 01 13

(891) 2022 06 14

(731) LES LABORATOIRES SERVIER

50 rue Carnot, F-92284 Suresnes cedex, France

(540)



(591) Orange and midnight blue

(531) 01.01.02; 01.01.10; 26.11.01; 26.11.06;
26.11.12; 29.01.12

(511)

5 – Pharmaceutical products, medical and veterinary preparations; sanitary products for medicine; dietetic substances and foodstuffs for medical or veterinary use, food for babies; food supplements for humans and animals; plasters, materials for dressings; material for dental fillings and dental impressions; disinfectants; products for destroying vermin; fungicides, herbicides.

44 – Medical services; veterinary services; hygiene and beauty care for human beings or animals; health advice; pharmacy consultation; health services; telemedicine services; therapeutic services; medical diagnostic services; home care services; individualized medical prescription services; online medical prescription services; providing support in the follow-up of patients receiving medical treatment; advice with respect to home medical treatment; advice on self-medication; provision of medical information to patients; remote medical examination services; advice concerning personal well-being [health]; medical monitoring of patients including remote monitoring.

(260) AM 2023 118568 A

(800) 1671285

(151) 2022 05 05

(891) 2022 05 05

(731) ILLVA SARONNO S.p.A.

Via Archimede 243, I-21047 SARONO (VA),
Italy

(540)

TIA MARIA

(591) Black, white

(511)

33 – Spirits [beverages]; liqueurs; cocktails.

(260) AM 2023 118569 A

(800) 1671301

(151) 2022 05 31

(891) 2022 05 31

(731) LLC TorgCity

Tatarskaya str., 1, lit. L, of. 303, RU-690039
Vladivostok, Russian Federation

(540)

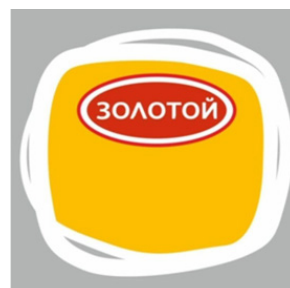

(591) Red, white, yellow and grey

(531) 26.04.06; 28.05; 29.01.14

(511)
29 – Edible fats; whipped cream; fat-containing mixtures for bread slices; milk substitutes; yogurt; kephir; margarine; oils for food; olive oil for food; sunflower oil for food; butter; milk products; milk; condensed milk; powdered milk; milk beverages, milk predominating; prostokvasha being soured milk; vegetable oils for food; ryazhenka being fermented baked milk; cream [dairy products]; smetana; cheese; tofu; cottage cheese; strained soft white cheeses; pickles.

30 – Aniseed; star aniseed; cloves [spice]; mustard; ginger [spice]; curry [spice]; cinnamon [spice]; turmeric; pepper; peppers [seasonings]; condiments; spices; relish [condiment]; celery salt; salt for preserving foodstuffs; cooking salt; salt; seasonings; saffron [seasoning]; allspice; essences for foodstuffs, except etheric essences and essential oils.

(260) AM 2023 118574 A
(800) 1671481
(151) 2022 06 09
(891) 2022 06 09
(731) AMB SARL
1 Rue Jean Jaurès, F-74000 Annecy, France
(540)

Mont Blanc

(591) Black, white
(531) 27.05.01
(511)
33 – Vodka; vodka-based alcoholic beverages.

(260) AM 2023 118584 A
(800) 1671902
(151) 2022 01 19
(891) 2022 01 19
(731) Vingroup Joint Stock Company
No. 7, Bang Lang 1 Street, Vinhomes Riverside
Ecological Urban Area, Viet Hung Ward, Long
Bien District, Hanoi City, Viet Nam

(540)
VINFAST VF 7

(591) Black, white
(531) 27.05.01; 27.05.01; 27.07.01; 27.07.01;
27.07.21

(511)
12 – Automobiles; electric cars; off road light sports utility vehicles; motorcycles; electric motorcycles; motor scooters; mopeds; bicycles; electric bicycles; electrically assisted bicycles, with pedals; all-terrain vehicles; golf cars; engines for land vehicles; sports cars; electrically-powered motor vehicles; side cars; structural parts and component parts for land vehicles, namely air bags [safety devices for automobiles], anti-glare devices, anti-skid chains, automobile bodies, drive chains for land vehicles, vehicle chassis, hoods

for vehicles, brakes for vehicles, axles for vehicles, torsion bars for vehicles, bicycle frames, motorcycle frames, bicycle pedals, bicycle saddles, vehicle bumpers, clutches for land vehicles, doors for vehicles, driving motors for land vehicles, rearview mirrors, side view mirror, reduction gears for land vehicles, vehicle wheels, rims for vehicle wheels, safety belts for vehicle seats, vehicle seats, shock absorbers for vehicles, tires for vehicle wheels, windows for vehicles, windscreen wipers, windscreen.

(260) AM 2023 118588 A
(800) 1672105
(151) 2022 01 19
(891) 2022 01 19
(731) Vingroup Joint Stock Company
No. 7, Bang Lang 1 Street, Vinhomes Riverside
Ecological Urban Area, Viet Hung Ward, Long
Bien District, Hanoi City, Viet Nam

(540)
VINFAST VF 8

(591) Black, white
(531) 27.05.01; 27.07.01
(511)

12 – Automobiles; electric cars; off road light sports utility vehicles; motorcycles; electric motorcycles; motor scooters; mopeds; bicycles; electric bicycles; electrically assisted bicycles, with pedals; all-terrain vehicles; golf cars; engines for land vehicles; sports cars; electrically-powered motor vehicles; side cars; structural parts and component parts for land vehicles, namely air bags [safety devices for automobiles], anti-glare devices, anti-skid chains, automobile bodies, drive chains for land vehicles, vehicle chassis, hoods for vehicles, brakes for vehicles, axles for vehicles, torsion bars for vehicles, bicycle frames, motorcycle frames, bicycle pedals, bicycle saddles, vehicle bumpers, clutches for land vehicles, doors for vehicles, driving motors for land vehicles, rearview mirrors, side view mirror, reduction gears for land vehicles, vehicle wheels, rims for vehicle wheels, safety belts for vehicle seats, vehicle seats, shock absorbers for vehicles, tires for vehicle wheels, windows for vehicles, windscreen wipers, windscreen.

(260) AM 2023 118589 A
(800) 1672108
(151) 2022 01 19
(891) 2022 01 19
(731) Vingroup Joint Stock Company
No. 7, Bang Lang 1 Street, Vinhomes Riverside
Ecological Urban Area, Viet Hung Ward, Long
Bien District, Hanoi City, Viet Nam

(540)
VINFAST VF 9

(591) Black, white
 (531) 27.05.01; 27.07.01; 27.07.21
 (511)
 12 – Automobiles; electric cars; off road light sports utility vehicles; motorcycles; electric motorcycles; motor scooters; mopeds; bicycles; electric bicycles; electrically assisted bicycles, with pedals; all-terrain vehicles; golf cars; engines for land vehicles; sports cars; electrically-powered motor vehicles; side cars; structural parts and component parts for land vehicles, namely air bags [safety devices for automobiles], anti-glare devices, anti-skid chains, automobile bodies, drive chains for land vehicles, vehicle chassis, hoods for vehicles, brakes for vehicles, axles for vehicles, torsion bars for vehicles, bicycle frames, motorcycle frames, bicycle pedals, bicycle saddles, vehicle bumpers, clutches for land vehicles, doors for vehicles, driving motors for land vehicles, rearview mirrors, side view mirror, reduction gears for land vehicles, vehicle wheels, rims for vehicle wheels, safety belts for vehicle seats, vehicle seats, shock absorbers for vehicles, tires for vehicle wheels, windows for vehicles, windscreen wipers, windscreen.

(260) AM 2023 118590 A
 (800) 1672109
 (151) 2022 01 19
 (891) 2022 01 19
 (731) Vingroup Joint Stock Company
 No. 7, Bang Lang 1 Street, Vinhomes Riverside Ecological Urban Area, Viet Hung Ward, Long Bien District, Hanoi City, Viet Nam

(540)
VINFAST VF 6

(591) Black, white
 (531) 27.05.01; 27.07.01
 (511)
 12 – Automobiles; electric cars; off road light sports utility vehicles; motorcycles; electric motorcycles; motor scooters; mopeds; bicycles; electric bicycles; electrically assisted bicycles, with pedals; all-terrain vehicles; golf cars; engines for land vehicles; sports cars; electrically-powered motor vehicles; side cars; structural parts and component parts for land vehicles, namely air bags [safety devices for automobiles], anti-glare devices, anti-skid chains, automobile bodies, drive chains for land vehicles, vehicle chassis, hoods for vehicles, brakes for vehicles, axles for vehicles, torsion bars for vehicles, bicycle frames, motorcycle frames, bicycle pedals, bicycle saddles, vehicle bumpers, clutches for land vehicles, doors for vehicles, driving motors for land vehicles, rearview mirrors, side view mirror, reduction gears for land vehicles, vehicle wheels, rims for vehicle wheels, safety belts for vehicle seats, vehicle seats, shock absorbers for vehicles, tires for vehicle wheels, windows for vehicles, windscreen wipers, windscreen.

(260) AM 2023 118592 A
 (800) 1672175
 (151) 2022 05 18
 (891) 2022 05 18
 (731) Azar Foolad Amin
 In front of Municipality district 5, Tehran gate, Tabriz, Islamic Republic of Iran

(54)

AFA STEEL

(591) Red and black
 (531) 27.05.01; 27.05.09; 29.01.12
 (526) The applicant has no exclusive right to use the word STEEL alone.
 (511)
 6 – Steel alloys; beams of common metal for building, drywall corner beads of metal (building materials).
 35 – Import-export agencies; goods import-export agencies, goods import-export agency services, import-export business services, export goods.
 40 – Custom assembling of materials.
 42 – Industrial design.

(260) AM 2023 118595 A
 (800) 1672291
 (151) 2022 04 22
 (891) 2022 04 22
 (731) GUANGZHOU HUIHUANG ELECTRONICS CO., LTD.
 No. 28 Yongxing Middle Street, Taihe Town, Baiyun District, Guangzhou City, Guangdong Province, China

(540)
JOKADE

(591) Black, white
 (531) 27.05.17
 (511)
 9 – Data processing apparatus; readers [data processing equipment]; computer peripheral devices; couplers [data processing equipment]; headphones; telephone wires; fibre optic cables / fiber optic cables; accumulators, electric; battery chargers; batteries, electric.

(260) AM 2023 118596 A
 (800) 1672370
 (151) 2022 06 14
 (891) 2022 06 14
 (731) Tidel Engineering, L.P.
 #114, 2025 W. Belt Line Road, Carrollton TX 75006, USA

(540)



(591) Color is not claimed as a feature of the mark

(531) 26.01.03; 26.01.19; 27.05.01; 29.01.12

(511)

9 – Electronic devices capable of receiving cash and negotiable instruments, and dispensing of cash for retail establishments and financial institution; devices capable of accepting, counting, storing, safekeeping, restricting access through timed access and other programmed policies, and reporting of all device transactions, including currency and negotiable instruments which are deposited into, and cash dispensed from, the device.

(260) AM 2023 118597 A

(800) 1672404

(151) 2022 01 13

(891) 2022 01 13

(731) Euro Games Technology Ltd.

4, "Maritsa" Str., "Vranya-Lozen-Triugulnika",
BG-1151 Sofia, Bulgaria

(540)

X-NAVE

(591) Black, white

(511)

9 – Software; computer gaming software; computer software packages; computer operating system software; computer software, recorded; software drivers; virtual reality software; games software; entertainment software for computer games; computer programs for network management; operating computer software for main frame computers; monitors (computer hardware); computer hardware; apparatus for recording images; monitors (computer programs); computer game programs; computer programs for recorded games; apparatus for recording, transmission or reproduction of sound or images; communications servers [computer hardware]; electronic components for gambling machines; computer application software featuring games and gaming; computer software for the administration of on-line games and gaming; computer hardware for games and gaming; hardware and software for gambling, gambling machines, gambling games on the internet and via telecommunication network; digital telephone platforms and software; collaboration software platforms [software]; computer software platforms for social networking; collaboration management software platforms; computer software platforms for gaming; computer software platforms for gambling.

28 – Gaming machines for gambling; chips for gambling; mah-jong; arcade games; gambling machines

operating with coins, notes and cards; games; electronic games; parlor games; gaming chips; gaming tables; slot machines [gaming machines]; LCD game machines; slot machines and gaming devices; coin-operated amusement machines; roulette chips; poker chips; chips and dice [gaming equipment]; gaming equipment for casinos; roulette tables; gaming roulette wheels; casino games; gambling machines and amusement machines, automatic coin-operated; coin-operated amusement machines and / or electronic coin-operated amusement machines with or without the possibility of gain; boxes for coin-operated machines, slot machines and gaming machines; electronic or electro-technical amusement machines and apparatus, gaming machines, coin-operated entertainment machines; housings for coin-operated machines, gaming equipment, gaming machines, machines for gambling; electropneumatic and electrical gambling machines (slot machines).

38 – Providing access to platforms on the internet; providing access to gaming websites on the internet; providing access to gambling websites on the internet; telecommunication services; computer communication and internet access; broadcasting services; automatic transfer of digital data using telecommunication channels; audiovisual communication services; video communication services; video transmission via digital networks; remote transmission of audio signals by means of telecommunications; remote transmission of data by means of telecommunications; delivery of messages by electronic media; electronic communications services; communication services for the electronic transmission of data; electronic transmission and retransmission of sounds, images, documents, messages and data; message sending, receiving and forwarding; interactive communication services; interactive telecommunications services; interactive transmission of video over digital networks; cable transmission of sounds, images, signals and data; communication by electronic means; communications via multinational telecommunication networks; communications services; communications services for the exchange of data in electronic form; communication services provided electronically; advisory services relating to communications equipment; mobile media services in the nature of electronic transmission of entertainment media content; network transmission of sounds, images, signals and data; virtual chatrooms established via text messaging; providing electronic telecommunication connections; transmission of data, messages and information; transmission of sound and vision via satellite or interactive multimedia networks; computer-aided transmission of sound; transmission of sound via interactive multimedia networks; transmission of sound or visual recordings over networks; transmission of vision via interactive multimedia networks; transmission of information through video communication systems; transmission of information in the audiovisual field; provision of communications facilities

for the interchange of digital data; telecommunications services between computer networks; telecommunications services relating to electronic commerce; telecommunication of information (including web pages); electronic transmission of information (services for the -); secured data, sound and image transmission services; inter-active video text services; video uploading services; photo uploading services; delivery of messages by audiovisual media; telematic data transmission and file transfer; digital transmission services for audio and video data; rental of telecommunication devices and equipment enabling connection to networks; rental of telecommunication equipment; provision of access to content, websites and portals; provision of access to data or documents stored electronically in central files for remote consultation; provision of access to electronic sites; providing access to multimedia content online; providing access to gambling and gaming websites on the internet; providing access to websites on the internet or any other communications network; providing user access to portals on the internet; providing user access to platforms on the internet; provision of telecommunication access to video and audio content provided via an online video-on-demand service; provision of telecommunication access to video content provided via the internet; electrical data transmission over a global remote data processing network, including the internet; video-on-demand transmission services; sending and receiving of electronic messages; message sending via a website; computerised communication services; communications by computer terminals; computer intercommunication; communication by computer; on-line communication services; on-line transmission of electronic publications; transmission and distribution of data or audiovisual images via a global computer network or the internet; transmission of data, audio, video and multimedia files; transmission of data, audio, video and multimedia files, including downloadable files and files streamed over a global computer network; data transmission and data broadcasting; transmission of data or audio visual images via a global computer network or the internet; transmission of data and information by computer and electronic communication means; transmission of information on-line; transmission of multimedia content via the internet; transmission of sound, picture and data signals; computer-aided transmission of messages and images; exchange of messages via computer transmission; distribution of data or audio visual images via a global computer network or the internet; streaming audio and video material on the internet; streaming of audio, visual and audiovisual material via a global computer network; streaming of data; internet based telecommunication services; web conferencing services; video, audio and television streaming services; access to content, websites and portals; online messaging services; broadcasting of audiovisual and multimedia content via the internet.

41 – Gambling; entertainment services related to gambling; gaming services for entertainment purposes; casino, gaming and gambling services; training in the development of software systems; provision of gaming equipment for gambling halls; providing casino equipment [gambling]; gaming machine entertainment services; providing casino facilities [gambling]; gaming hall services; amusement arcade services; games equipment rental; rental of gaming machines; providing amusement arcade services; rental of gaming machines with images of fruits; editing or recording of sounds and images; sound recording and video entertainment services; hire of sound reproducing apparatus; provision of gaming equipment for casinos; providing of casino facilities; online gambling services; casino, gaming and gambling services; provision of gaming facilities, gaming hall facilities, internet casinos and online gambling services.

42 – Platform as a service [PaaS] featuring software platforms for transmission of images, audio-visual content, video content and messages; platform as a service [PaaS]; platforms for gaming as software as a service [SaaS]; platforms for online gaming as software as a service [SaaS]; platforms for online gambling as software as a service [SaaS]; platforms for gambling as software as a service [SaaS]; development of computer platforms; development of computer platforms for gambling; hosting platforms on the internet; programming of software for internet platforms; computer software technical support services; troubleshooting of computer software problems; provision of technical support in the supervision of computing networks; provision of technical support in the operation of computing networks; technical support services relating to computer software and applications; technical inspection services; monitoring of computer systems by remote access; machine condition monitoring; installation, repair and maintenance of computer software; design, maintenance and updating of computer software; installation, setting up and maintenance of computer software; design, maintenance, development and updating of computer software; installation and customisation of computer applications software; technical consultancy relating to the installation and maintenance of computer software; computer system monitoring services; design of graphic software systems; development of interactive multimedia software; design and development of computer hardware; advice relating to the design of computer hardware; advisory and information services relating to the design and development of computer hardware.

(260) AM 2023 118599 A
 (800) 1672468
 (151) 2022 06 17
 (891) 2022 06 17
 (731) GOODWE TECHNOLOGIES CO., LTD.
 No, 90 Zijin Rd., 215000 Suzhou, China

(540)

GOODWE

(591) Black, white

(531) 27.05.01

(511)

9 – Photovoltaic inverters; inverters [electricity]; inverters for power supply; transformers; current rectifiers; solar batteries; electro-dynamic apparatus for the remote control of signals; computer software, recorded; electric apparatus for commutation; automation system for power plants.

(260) AM 2023 118600 A

(800) 1672496

(151) 2022 01 24

(891) 2022 01 24

(731) Honor Device Co., Ltd.

Suite 3401, Unit A, Building 6, Shum Yip Sky Park, No. 8089, Hongli West Road, Xiangmihu Street, Futian District, Shenzhen, 518040 Guangdong, China

(540)



(591) Black, white

(531) 02.09.14; 26.04.04; 26.04.07; 26.04.09; 26.04.24; 26.13.25

(511)

9 – Computer programs, downloadable; computer programs, recorded; downloadable computer software programs; smartwatches; tablet computers; operating system programs; data processing apparatus; smartphones; video telephones; television apparatus; computer programs for connecting to remote computers and computer networks; computer programs for enabling access or entrance control; computer utility programs for computer maintenance; downloadable software for remotely accessing and controlling a computer.

37 – Providing information relating to repairs; installation of electronic and digital connections to call centers; installation, maintenance and repair of computers and computer peripherals; repair of telecommunication machines and apparatus; repair or maintenance of amusement machines and apparatus; electric appliance installation and repair; installation of hardware for computer systems; repair or maintenance of telephone apparatus; burglar alarm installation and repair; repair of telephones.

42 – Computer software design; computer programming; maintenance of computer software; providing search engines for the internet; cloud computing; consultancy in the design and development of computer hardware; computer software consultancy; computer security consultancy; recovery of computer data; updating of computer software.

(260) AM 2023 118601 A

(800) 1672497

(151) 2022 01 16

(891) 2022 01 16

(731) Honor Device Co., Ltd.

Suite 3401, Unit A, Building 6, Shum Yip Sky Park, No. 8089, Hongli West Road, Xiangmihu Street, Futian District, Shenzhen, 518040 Guangdong, China

(540)

HONOR Smart Space

(591) Black, white

(511)

9 – TV and computer all-in-one; personal digital assistants [PDAs]; interactive touch screen terminals; laptop computers; smartphone software applications, downloadable; computer software applications, downloadable; computer programs, downloadable; large-screen liquid crystal displays [LCDs]; computer software platforms, recorded or downloadable; computer programs, recorded; tablet computers; stands adapted for tablet computers; hand-held electronic dictionaries; smart rings (data processing apparatus); smartwatches (data processing apparatus); smartglasses (data processing apparatus); liquid crystal display [LCD] screens; wearable computers; notebook computers; video printers; digital color printers; flexible flat panel displays for computers; integrated circuit cards [smart cards]; holders for cell phones; selfie sticks for mobile phones; smartphones; protective films adapted for smartphones; cases for smartphones; wearable activity trackers; network communication devices; network routers; wrist-mounted smartphones; telecommunication apparatus in the form of jewellery; portable media players; headphones; virtual reality headsets; security surveillance robots; cabinets for loudspeakers; camcorders; digital photo frames; set-top boxes; liquid crystal display (LCD) televisions; television apparatus; wearable video display monitors; earphones; dashboard cameras; video surveillance apparatus; car televisions; microphones; cameras [photography]; selfie lenses; USB cables; USB cables for mobile phones; materials for electricity mains [wires, cables]; electronic chips; video screens; touch screens; integrated circuits; humanoid robots with artificial intelligence for use in scientific research.

(260) AM 2023 118674 A
 (800) 1673071
 (151) 2022 06 29
 (891) 2022 06 29
 (731) Federal Treasury Enterprise,
 "Sojuzplodoimport"
 Orlikov per., 1/11, RU-107139 Moscow,
 Russian Federation

(540)

SEVER

(591) Black, white

(511)

33 – Alcoholic beverages (except beer); aperitifs; arak [arrack]; brandy; wine; piquette; whisky; vodka; gin; digestifs [liqueurs and spirits]; cocktails; liqueurs; alcoholic beverages containing fruit; spirits [beverages]; distilled beverages; hydromel [mead]; peppermint liqueurs; bitters; rum; sake; cider; rice alcohol; alcoholic extracts; fruit extracts, alcoholic; alcoholic essences.

(260) AM 2023 118709 A

(800) 1674106

(151) 2022 05 18

(891) 2022 05 18

(731) Obshchestvo s ogranichennoy otvetstvennostyu
 "Novastok TD"
 ul. Zajceva, 31, pomeshchenie P2, of. 409,
 RU-603158 g. Nizhnij Novgorod,
 Nizhegorodskaya obl., Russian Federation

(540)



(591) Red, white, blue, purple, rose red, green and light gray

(531) 02.09.01; 25.12.03; 27.05.07; 29.01.15

(511)

3 – Non-medicated cosmetics and toiletry preparations; non-medicated dentifrices; perfumery; cosmetic kits; mouthwashes, not for medical purposes; fabric softeners for laundry use; preparations for washing; dry-cleaning preparations; aloe vera preparations for cosmetic purposes; sunscreen preparations; colour-brightening chemicals for household purposes [laundry]; baby wipes impregnated with cleaning preparations; bath salts, not for medical purposes; douching preparations for personal sanitary or deodorant purposes [toiletries]; detergents, other than for use in manufacturing operations and for medical purposes; shampoos; laundry glaze; bleaching and laundry preparations; laundry bleach.

5 – Dietetic food and substances adapted for medical or veterinary use; nutritional supplements for human beings; antiseptics; seawater for medicinal bathing;

thermal water; dietary fibre; massage gels for medical purposes; haematogen; mud for baths; medicinal mud; mineral dietary supplements; dietary supplements; albumin dietary supplements; cod liver oil; food for babies; swim diapers, reusable, for babies; swim diapers, disposable, for babies; diapers for incontinence; diaper changing mats, disposable, for babies; breast-nursing pads; pomades for medical purposes; dietetic foods adapted for medical purposes; by-products of the processing of cereals for dietetic or medical purposes; homogenized food adapted for medical purposes; freeze-dried food adapted for medical purposes; lacteal flour for babies; infant formula; bath salts for medical purposes; salts for mineral water baths; salts for medical purposes; medicinal herbs; pants, absorbent, for incontinence; babies' diaper-pants; medicated shampoos; plasters, materials for dressings; fennel for medical purposes.

10 – Clips for dummies; teething rings; feeding bottle valves; gum massagers for babies; orthopaedic footwear; incontinence sheets; dummies for babies; feeding bottle teats; baby feeding dummies; thermometers for medical purposes; thermal packs for first aid purposes.

16 – Paper; toilet paper; plastic bubble packs for wrapping or packaging; steel letters; towels of paper; paper wipes for cleaning; tablemats of paper; sheets of reclaimed cellulose for wrapping; printed matter.

(260) AM 2023 118713 A

(800) 1350712

(151) 2016 09 20

(891) 2022 07 01

(731) HABITA INTERNATIONAL ESTATES OY
 LTD

Elimäenkatu 17-19, FI-00510 Helsinki, Finland

(540)

Habita

(591) Black, white

(511)

36 – Real estate brokerage.

(260) AM 2023 118715 A

(800) 1487296

(151) 2019 07 15

(891) 2022 06 07

(731) BTL Industries

8 Tzar Kaloyan str; BG-1000 Sofia, Bulgaria

(540)

EMTONE

(591) Black, white

(511)

10 – Medical and aesthetic apparatus and instruments, in particular apparatus and instruments generating electrical, magnetic, electromagnetic, mechanical or

thermal therapeutic energy; medical and aesthetic apparatus and instruments, in particular apparatus and instruments for body shaping, fat removal, circumference reduction, skin tightening, cellulite reduction, skin rejuvenation, wrinkle reduction, scar reduction, stretch mark reduction; aesthetic massage apparatus, in particular apparatus for lymphatic drainage and increasing the circulation of bodily fluids; physical therapy apparatus, in particular apparatus for treating pain and preventing muscle cramps; aesthetic massage apparatus; gynaecological and urological apparatus and instruments; dental equipment; rehabilitation apparatus (body -) for medical purposes; physical therapy equipment; physiotherapy and rehabilitation equipment; beds specially made for medical purposes; contraceptive devices; artificial limbs; orthopedic articles; suture materials.

(260) AM 2023 118718 A
 (800) 1611194
 (151) 2021 04 20
 (891) 2022 05 26
 (731) FUJIAN TIME AND TIANHE INDUSTRIAL, CO., LTD.
 Honggongshan Development Zone, Honglai Town, Nanan City, Fujian, China
 (540)

YourSun

(591) Black, white
 (531) 27.01.12; 27.05.01; 27.05.17
 (511)
 5 – Pesticides; disinfectants impregnated into tissues; sanitary napkins; babies' diaper-pants; compresses; depuratives; medicines for veterinary purposes.

(260) AM 2023 118874 A
 (800) 1675731
 (151) 2022 01 30
 (891) 2022 01 30
 (731) Hebei Fengxuan Heating Equipment Manufacturing Co., Ltd.
 Tongda Road, Jinzhou City, Hebei Province, China
 (540)



(591) Black, white
 (531) 01.15.05; 28.03
 (511)
 11 – Stoves [heating apparatus]; boilers, other than parts of machines; heat exchangers, other than parts of machines; heating units; boiler pipes [tubes] for heating installations; solar thermal collectors [heating]; air conditioning apparatus; lamps; water heating installations; water purification installations.

(260) AM 2023 118875 A
 (800) 1675733
 (151) 2022 04 28
 (891) 2022 04 28
 (731) Obshestvo s ogranichennoy otvetstvennostyu "DAD SWEETS PARTNERS"
 284A, Qorasaroy street, Olmazor district, Tashkent, Uzbekistan
 (540)



(591) Dark blue and gold
 (531) 24.17.02; 26.01.01; 26.01.05; 26.01.06; 26.01.12; 26.01.20; 27.05.01; 29.01.12
 (511)
 30 – Pastries and confectionery.

(260) AM 2023 118876 A
 (800) 1675751
 (151) 2022 06 21
 (891) 2022 06 21
 (731) Khmelevskaya Olga Mikhailovna
 str. 40-letiya Pobedy, h. 16, fl. 272, Ul'yanskovsk, RU-432017 Ul'yanskovskaya obl., Russian Federation
 (540)

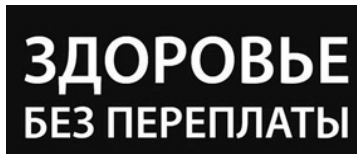

(591) Black, white
 (531) 26.04.05; 26.04.22; 26.04.24; 28.05
 (511)
 3 – Balms, other than for medical purposes; cosmetics, including gels for cosmetic use, cosmetic creams, beauty lotions, beauty masks, oils for cosmetic purposes, beauty milk; cosmetics for use on the skin; cosmetics for personal use; cosmetics and toiletries; massage balms, gels, oils, lotions other than for medical purposes; cosmetic preparations for slimming purposes; essential oils for toilet purposes; cosmetic kits;

non-medicated dentifrices; deodorants for human beings; sanitary preparations being non-medicated toiletries; sunscreen preparations; pre-moistened cosmetic wipes; cleaning pads impregnated with cosmetics; bath salts for cosmetic purposes; cosmetic preparations for baths; antiperspirants [toiletries]; shampoos.

5 – Dietary fibre; balms for medical purposes; vitamin preparations; topical gels for medical and therapeutic purposes; sanitary preparations for medical purposes; vitamin and mineral supplements; nutritional supplements; dietary supplements for human consumption; dietetic food supplements; dietetic substances consisting of vitamins, minerals and trace elements, either individually or in combination; medicinal creams, gels, ointments, balms for medical purposes; massage oil, medicated; corn and callus creams; medicated body lotions; anti-inflammatory ointments; dietetic beverages adapted for medical purposes; nutritionally fortified beverages for medical purposes; medicinal infusions; tinctures for medical purposes; therapeutic preparations for the bath; dietetic and nutritionally fortified food and substances adapted for medical use; enzyme preparations for medical purposes; syrups for pharmaceutical purposes; dietary supplement drink mixes; medicated skin care preparations; tonics [medicines]; pharmaceutical preparations; medical preparations for slimming purposes.

(260) AM 2023 118877 A
 (800) 1675783
 (151) 2022 02 04
 (891) 2022 02 04
 (731) Hak B.V.

Hendrik Cornelis Hakstraat 1, NL-4283 KA
 Giessen, Netherlands

(540)



(591) Red, dark green, white
 (531) 26.02.01; 26.02.24; 27.05.17; 27.05.23;
 29.01.12

(511)

29 – Preserved, dried and cooked fruits and vegetables; pickles; beans; salads; canned fruit and vegetables; fruit and vegetable preserves; pickles; legumes, processed; soups; soup preparations; snacks based on vegetables; ready-to-eat meals consisting primarily of vegetables and preserved vegetables and legumes; ready-to-eat meals, mainly consisting of meat substitutes; veggie burger patties; soy steaks for hamburgers;

tofu steaks for hamburgers; burgers based on vegetables [patties]; beet burgers [patties]; bean burgers [patties]; corn burgers [patties]; vegetable extracts for cooking; vegetable, preserved; processed fruit, mushrooms and vegetables (including nuts and legumes); pie or pastry filling of canned fruit, frozen fresh fruits; jellies, jams, compotes and fruit and vegetable spreads; apple, pear and rhubarb, processed; broth based on vegetables; vegetable chips; vegetable jellies; vegetable mousse; vegetable juices for cooking; ready-to-eat vegetable products; processed fruits and vegetables flavoured with sauces, spices and herbs; vegetable salads; vegetable soups; pickled vegetables; frozen vegetables; canned peas and beans; canned pickles; broth; instant soup; soup in packages; canned soups; packaged soups; dried preparations for use in soup preparation; soup mixes; vegetable-based snacks, fruit-based snack food, nut-based snack food, seed-based snack food, prepared meals and meat substitutes; pre-packed lunch dishes, mainly consisting of vegetables; fruit and vegetable salads, pre-cut vegetable salads.

30 – Ready-to-eat meals, mainly consisting of pasta or rice; salts, seasonings, flavourings and condiments; savory sauces, chutneys and pastas; pies stuffed with vegetables; pastry stuffed with vegetables; pasta; dishes based on flour; bread; sandwiches.

31 – Fresh fruit; fresh vegetables; agricultural, horticultural and forestry products and seeds not included in other classes; seeds, live plants and flowers; food for animals, malt.

(260) AM 2023 118878 A
 (800) 1675812
 (151) 2022 04 27
 (891) 2022 04 27
 (731) Yazara Payment Solutions Inc.

230 Park Avenue, Suite 413, New York
 NY 10169, USA

(540)

YAZARA

(591) Black, white
 (511)

9 – Downloadable software for use in connection with mobile, digital and wireless payment processing, acceptance, and verification; downloadable software for use in connection with financial and commercial transactions; downloadable software for use in connection with mobile, digital, and wireless payment processing, acceptance and verification through the use of near-field communication (NFC), QR codes, pay links, biometrics, e-commerce, SoftPOS, and MPOS; downloadable software for use in connection with contactless mobile, digital, and wireless payment processing, acceptance, and verification.

36 – Mobile, digital, wireless, and contactless payment acceptance services; mobile, wireless, and contactless payment processing services; mobile, digital, wireless, and contactless payment verification services; mobile, digital, wireless, and contactless payment processing, acceptance, and verification services providing via use of near-field communications (NFC), QR codes, pay links, biometrics, e-commerce, SoftPOS, and MPOS; mobile, digital, wireless, and contactless financial management of reimbursement payments for others; mobile, digital, wireless, and contactless charge card and credit card payment processing services; mobile, digital, and wireless payment and funds verification services; financial transaction services, namely, providing secure commercial transactions and payment options through mobile, digital, wireless, and contactless methods; processing electronic payments made through prepaid cards via mobile, digital, wireless, and contactless methods; providing electronic processing of electronic funds transfer, ACH, credit card, debit card, electronic check and electronic payments via mobile, digital, wireless and contactless methods; providing electronic processing of credit card transactions and electronic payments via a global computer network, all provided in connection with mobile, digital, wireless, and contactless payments; electronic debit card transaction processing provided in connection with mobile, digital, wireless, and contactless payments.

42 – Software as a service (SAAS) services featuring software for use in connection with mobile, digital, wireless, and contactless payment processing, acceptance, and verification; software as a service (SAAS) services featuring software for use in connection with financial and commercial transactions; software as a service (SAAS) services featuring software for use in connection with mobile, digital, wireless, and contactless payment processing, acceptance, and verification via the use of near-field communications (NFC), QR codes, pay links, biometrics, e-commerce, SoftPOS, and MPOS; software as a service (SAAS) services featuring software for use in connection with electronic monitoring of credit card activity to detect fraud via the internet; platform as a service (PAAS) services featuring computer software platforms for use in connection with mobile, digital, wireless, and contactless payment processing, acceptance, and verification; platform as a service (PAAS) services featuring computer software platforms for use in connection with financial and commercial transactions; platform as a service (PAAS) services featuring computer software platforms for use in connection with mobile, digital, wireless, and contactless payment processing, acceptance, and verification via the use of near-field communications (NFC), QR codes, pay links, biometrics, e-commerce, SoftPOS, and MPOS; platform as a service (PAAS) services featuring computer software platforms for use in connection with electronic mo-

itoring of credit card activity to detect fraud via the internet.

(260) AM 2023 118879 A
 (800) 1675813
 (151) 2022 04 27
 (891) 2022 04 27
 (731) Yazara Payment Solutions Inc.
 230 Park Avenue, Suite 413, New York
 NY 10169, USA
 (540)

GLASSPAY

(591) Black, white
 (511)
 9 – Downloadable software for use in connection with mobile, digital and wireless payment processing, acceptance, and verification; downloadable software for use in connection with financial and commercial transactions; downloadable software for use in connection with mobile, digital, and wireless payment processing, acceptance and verification through the use of near-field communication (NFC), QR codes, pay links, biometrics, e-commerce, SoftPOS, and MPOS; downloadable software for use in connection with contactless mobile, digital, and wireless payment processing, acceptance, and verification.

36 – Mobile, digital, wireless, and contactless payment acceptance services; mobile, wireless, and contactless payment processing services; mobile, digital, wireless, and contactless payment verification services; mobile, digital, wireless, and contactless payment processing, acceptance, and verification services providing via use of near-field communications (NFC), QR codes, pay links, biometrics, e-commerce, SoftPOS, and MPOS; mobile, digital, wireless, and contactless financial management of reimbursement payments for others; mobile, digital, wireless, and contactless charge card and credit card payment processing services; mobile, digital, and wireless payment and funds verification services; financial transaction services, namely, providing secure commercial transactions and payment options through mobile, digital, wireless, and contactless methods; processing electronic payments made through prepaid cards via mobile, digital, wireless, and contactless methods; providing electronic processing of electronic funds transfer, ACH, credit card, debit card, electronic check and electronic payments via mobile, digital, wireless and contactless methods; providing electronic processing of credit card transactions and electronic payments via a global computer network, all provided in connection with mobile, digital, wireless, and contactless payments; electronic debit card transaction processing provided in connection with mobile, digital, wireless, and contactless payments.

42 – Software as a service (SAAS) services featuring software for use in connection with mobile, digital,

wireless, and contactless payment processing, acceptance, and verification; software as a service (SAAS) services featuring software for use in connection with financial and commercial transactions; software as a service (SAAS) services featuring software for use in connection with mobile, digital, wireless, and contactless payment processing, acceptance, and verification via the use of near-field communications (NFC), QR codes, pay links, biometrics, e-commerce, SoftPOS, and MPOS; software as a service (SAAS) services featuring software for use in connection with electronic monitoring of credit card activity to detect fraud via the internet; platform as a service (PAAS) services featuring computer software platforms for use in connection with mobile, digital, wireless, and contactless payment processing, acceptance, and verification; platform as a service (PAAS) services featuring computer software platforms for use in connection with financial and commercial transactions; platform as a service (PAAS) services featuring computer software platforms for use in connection with mobile, digital, wireless, and contactless payment processing, acceptance, and verification via the use of near-field communications (NFC), QR codes, pay links, biometrics, e-commerce, SoftPOS, and MPOS; platform as a service (PAAS) services featuring computer software platforms for use in connection with electronic monitoring of credit card activity to detect fraud via the internet.

(260) AM 2023 118880 A

(800) 1675907

(151) 2022 03 01

(891) 2022 03 01

(731) Kinopoisk LLC

Ulitsa Sadovnicheskaya 82, Building 2,
Office 9A01, RU-115035 Moscow,
Russian Federation

(540)



КИНОПОИСК

(591) Dark orange, orange, yellow and green-yellow

(531) 28.05; 29.01.13

(511)

9 – 3D spectacles; DVD players; ticket dispensers; juke boxes, musical; accumulators, electric; high-frequency apparatus; remote control apparatus; sound recording apparatus; Global Positioning System [GPS] apparatus; sound transmitting apparatus; projection apparatus; telephone apparatus; electronic tags for goods; encoded identification bracelets, magnetic; electronic key fobs being remote control apparatus; camcorders; video baby monitors; video cassettes; video telephones; video screens; mechanical signs; hands-free kits for telephones; dictating machines; floppy disks; phonograph records; disks, magnetic; optical discs; electronic interactive whiteboards; electronic

notice boards; signal bells; audio interfaces; signs, luminous; downloadable emoticons for mobile phones; interfaces for computers; cinematographic cameras; identity cards, magnetic; video game cartridges; memory cards for video game machines; encoded magnetic cards; cinematographic film, exposed; electronic book readers; electronic agendas; compact discs [audio-video]; computers; laptop computers; tablet computers; notebook computers; wearable computers; portable media players; diaphragms [acoustics]; mechanisms for coin-operated apparatus; coin-operated mechanisms for television sets; monitors [computer hardware]; monitors [computer programs]; ear pads for headphones; headphones; sound recording carriers; magnetic data media; optical data media; electronic sheet music, downloadable; computer hardware; signalling panels, luminous or mechanical; telephone transmitters; transmitters of electronic signals; data gloves; computer software platforms, recorded or downloadable; wafers for integrated circuits; printed circuit boards; compact disc players; cassette players; sound recording strips; personal digital assistants [PDAs]; distance recording apparatus; teaching apparatus; audio- and video-receivers; computer software applications, downloadable; computer game software, downloadable; computer programs, downloadable; computer screen saver software, recorded or downloadable; record players; processors [central processing units]; electronic publications, downloadable; baby monitors; transmitting sets [telecommunication]; radios; vehicle radios; walkie-talkies; teaching robots; telepresence robots; humanoid robots with artificial intelligence for use in scientific research; hand-held electronic dictionaries; integrated circuit cards [smart cards]; smartglasses; smartphones; smartwatches; audiovisual teaching apparatus; radiotelephony sets; cordless telephones; mobile telephones; video recorders; sound reproduction apparatus; data processing apparatus; devices for the projection of virtual keyboards; apparatus for editing cinematographic film; couplers [data processing equipment]; computer peripheral devices; electric and electronic effects units for musical instruments; bar code readers; downloadable image files; downloadable music files; animated cartoons; filters for use in photography; USB flash drives; virtual reality headsets; equalizers [audio apparatus]; downloadable graphics for mobile phones; epidiscopes; compact discs [read-only memory]; computer software, recorded; computer programs, recorded; computer operating programs, recorded; scanners [data processing equipment]; readers [data processing equipment]; downloadable ring tones for mobile phones.

16 – Fountain pens; albums; banners of paper; tickets; note books; pamphlets; booklets; newsletters; magazines [periodicals]; periodicals; printed publications; graphic representations; calendars; pictures; catalogues; books; graphic prints; conical paper bags; printed matter; labels of paper or cardboard.

viding internet chatrooms; transmission of greeting cards online; telecommunications routing and junction services; the aforementioned services can be ordered and provided including through a mobile or online application.

41 – Academies [education]; rental of artwork; lending library services; booking of seats for shows; videotaping; production of music; discotheque services; dubbing; publication of books; film distribution; movie studio services; layout services, other than for advertising purposes; microfilming; videotape editing; production of radio and television programmes; screenplay writing; correspondence courses; practical training [demonstration]; training services provided via simulators; organization of exhibitions for cultural and educational purposes; providing recreation facilities; arranging and conducting of colloquiums; arranging and conducting of congresses; arranging and conducting of conferences; arranging and conducting of concerts; arranging and conducting of workshops [training]; arranging and conducting of seminars; arranging and conducting of symposiums; organization of competitions [education or entertainment]; organization of cosplay entertainment events; organization of lotteries; organization of sports competitions; vocational guidance [education or training advice]; television entertainment; providing online videos, not downloadable; providing online music, not downloadable; providing television programmes, not downloadable, via video-on-demand services; providing films, not downloadable, via video-on-demand services; cinema presentations; providing online electronic publications, not downloadable; presentation of circus performances; presentation of variety shows; presentation of live performances; theatre productions; rental of audio equipment; rental of video cameras; rental of video cassette recorders; rental of videotapes; rental of sound recordings; rental of cinematographic apparatus; rental of motion pictures; rental of radio and television sets; electronic desktop publishing; online publication of electronic books and journals; publication of texts, other than publicity texts; radio entertainment; entertainment services; writing of texts; news reporters services; film directing, other than advertising films; party planning [entertainment]; music composition services; subtitling; video editing services for events; disc jockey services; sound engineering services for events; game services provided online from a computer network; karaoke services; club services; songwriting; cultural, educational or entertainment services provided by art galleries; providing museum facilities; teaching; orchestra services; scriptwriting, other than for advertising purposes; ticket agency services [entertainment]; recording studio services; photography; photographic reporting; timing of sports events; production of shows; ordering and distributing tickets for film screenings in cinemas and at events; recording, production and distribution of films, video and audio recordings, radio and television

programs; movie schedule information services; organization and presentation of film screenings, competitions, games, concerts and entertainment events; presentation of films; providing non-downloadable films and television programs via pay television; distribution of motion pictures; cinema services, including the demonstration of films and videos; consulting services in the field of the film industry; entertainment in the form of development, creation, production/editing, distribution/rental of motion pictures, television shows, special events and multimedia entertainment content; providing entertainment through a global communication network in the form of online games and websites with a wide variety of entertainment information of general interest in relation to movies, television shows, music videos related to movies, photographs and other multimedia materials; providing online non-downloadable video clips and other multimedia digital content containing audio, video, illustrations and / or text from current television series or related to current television series; providing entertainment information via a website; fan club services [entertainment]; providing information, reviews and recommendations regarding films and television shows through websites and video-on-demand services; providing information, news and comments, reviews in the field of entertainment; providing information in the field of education; providing information relating to recreational activities; providing information in the field of entertainment; arranging and conducting of in-person educational forums; film production, other than advertising films; the aforementioned services can be ordered and provided including through a mobile or online application.

42 – Computer system analysis; graphic design of promotional materials; computer virus protection services; installation of computer software; research and development of new products for others; website design consultancy; computer security consultancy; information technology [IT] consultancy; consultancy in the design and development of computer hardware; computer software consultancy; data security consultancy; updating of computer software; monitoring of computer systems to detect breakdowns; monitoring of computer systems for detecting unauthorized access or data breach; monitoring of computer systems by remote access; software as a service [SaaS]; maintenance of computer software; conversion of data or documents from physical to electronic media; providing search engines for the internet; conversion of computer programs and data, other than physical conversion; computer system design; rental of web servers; computer rental; rental of computer software; hosting computer websites; development of computer platforms; computer software design; software development in the framework of software publishing; server hosting; creating and maintaining websites for others; computer programming; technical writing; copying of computer programs; providing virtual computer

systems through cloud computing; off-site data backup; data encryption services; electronic data storage; providing information relating to computer technology and programming via a website; platform as a service [PaaS]; electronic monitoring of credit card activity to detect fraud via the internet; the aforementioned services can be ordered and provided including through a mobile or online application.

45 – Licensing [legal services] in the framework of software publishing; licensing of intellectual property; licensing of computer software [legal services]; personal background investigations; legal document preparation services; online social networking services; legal services in relation to the negotiation of contracts for others; personal and social services rendered by others to meet the needs of individuals; the aforementioned services can be ordered and provided including through a mobile or online application.

საერთაშორისო სასაქონლო ნიშნები, რომლებსაც მიენიჭა
დაცვა საქართველოში

(260) AM 2023 113962 A
(800) 1267107
(151) 2015 05 25
(181) 2025 05 25
(891) 2021 04 13
(511) 09, 15

(891) 2021 08 17
(511) 05, 29, 30

(260) AM 2023 115447 A
(800) 1626015
(151) 2021 09 15
(181) 2031 09 15
(891) 2021 09 15
(511) 03

(260) AM 2023 116503 A
(800) 1642644
(151) 2021 12 15
(181) 2031 12 15
(891) 2021 12 15
(511) 09, 28, 41

(260) AM 2023 116345 A
(800) 1640319
(151) 2021 12 17
(181) 2031 12 17
(891) 2021 12 17
(511) 05

(260) AM 2023 116504 A
(800) 1642656
(151) 2021 11 10
(181) 2031 11 10
(891) 2021 11 10
(511) 20, 21

(260) AM 2023 116437 A
(800) 1641093
(151) 2021 12 16
(181) 2031 12 16
(891) 2021 12 16
(511) 11, 16, 32, 41

(260) AM 2023 116554 A
(800) 1642766
(151) 2021 12 13
(181) 2031 12 13
(891) 2021 12 13
(511) 12

(260) AM 2023 116450 A
(800) 1641432
(151) 2021 11 23
(181) 2031 11 23
(891) 2021 11 23
(511) 01, 04, 06, 14, 16, 18, 19, 24, 25, 35, 37, 38, 39,
40, 42, 45

(260) AM 2023 116555 A
(800) 1642769
(151) 2021 11 11
(181) 2031 11 11
(891) 2021 11 11
(511) 35, 39, 43

(260) AM 2023 116468 A
(800) 1641611
(151) 2021 09 10
(181) 2031 09 10
(891) 2021 09 10
(511) 05, 09, 10, 42, 44

(260) AM 2023 116558 A
(800) 1642794
(151) 2021 09 28
(181) 2031 09 28
(891) 2021 09 28
(511) 41

(260) AM 2023 116477 A
(800) 1641970
(151) 2021 08 17
(181) 2031 08 17

(260) AM 2023 116559 A
(800) 1642795
(151) 2021 09 28
(181) 2031 09 28
(891) 2021 09 28
(511) 16, 41

(260) AM 2023 116560 A
 (800) 1642810
 (151) 2021 12 08
 (181) 2031 12 08
 (891) 2021 12 08
 (511) 28, 31

(891) 2021 11 05
 (511) 07, 09, 11, 21, 28

(260) AM 2023 116561 A
 (800) 1642816
 (151) 2021 12 10
 (181) 2031 12 10
 (891) 2021 12 10
 (511) 13

(260) AM 2023 116594 A
 (800) 1643655
 (151) 2021 12 15
 (181) 2031 12 15
 (891) 2021 12 15
 (511) 09, 28, 41

(260) AM 2023 116563 A
 (800) 1642843
 (151) 2021 12 15
 (181) 2031 12 15
 (891) 2021 12 15
 (511) 33

(260) AM 2023 116595 A
 (800) 1643656
 (151) 2021 12 15
 (181) 2031 12 15
 (891) 2021 12 15
 (511) 09, 28, 41

(260) AM 2023 116571 A
 (800) 1642946
 (151) 2021 12 17
 (181) 2031 12 17
 (891) 2021 12 17
 (511) 05

(260) AM 2023 116597 A
 (800) 1643773
 (151) 2021 12 15
 (181) 2031 12 15
 (891) 2021 12 15
 (511) 09, 28, 41

(260) AM 2023 116574 A
 (800) 1642996
 (151) 2021 12 17
 (181) 2031 12 17
 (891) 2021 12 17
 (511) 05

(260) AM 2023 116615 A
 (800) 1519518
 (151) 2020 01 27
 (181) 2030 01 27
 (891) 2022 01 26
 (511) 29, 31, 44

(260) AM 2023 116580 A
 (800) 1643235
 (151) 2021 11 25
 (181) 2031 11 25
 (891) 2021 11 25
 (511) 03, 09, 18, 20, 21, 24, 30

(260) AM 2023 116616 A
 (800) 1525004
 (151) 2019 11 11
 (181) 2029 11 11
 (891) 2021 12 06
 (511) 07, 12

(260) AM 2023 116586 A
 (800) 1643466
 (151) 2021 08 19
 (181) 2031 08 19
 (891) 2021 08 19
 (511) 03, 35

(260) AM 2023 116617 A
 (800) 1576513
 (151) 2020 10 13
 (181) 2030 10 13
 (891) 2022 01 11
 (511) 05

(260) AM 2023 116591 A
 (800) 1643530
 (151) 2021 11 05
 (181) 2031 11 05

(260) AM 2023 116618 A
 (800) 1585178
 (151) 2021 02 24
 (181) 2031 02 24
 (891) 2022 01 13
 (511) 09

(260) AM 2023 116674 A
 (800) 1644445
 (151) 2021 05 31
 (181) 2031 05 31
 (891) 2021 05 31
 (511) 16, 39, 43

(891) 2021 01 15
 (511) 39, 42

(260) AM 2023 116675 A
 (800) 1644450
 (151) 2021 02 07
 (181) 2031 02 07
 (891) 2021 02 07
 (511) 03, 05, 21, 28, 30

(260) AM 2023 116714 A
 (800) 1645581
 (151) 2021 09 14
 (181) 2031 09 14
 (891) 2021 09 14
 (511) 05, 35

(260) AM 2023 116676 A
 (800) 1644453
 (151) 2021 10 26
 (181) 2031 10 26
 (891) 2021 10 26
 (511) 05, 10

(260) AM 2023 116715 A
 (800) 1645585
 (151) 2021 09 30
 (181) 2031 09 30
 (891) 2021 09 30
 (511) 09, 38, 41

(260) AM 2023 116687 A
 (800) 1644561
 (151) 2021 12 01
 (181) 2031 12 01
 (891) 2021 12 01
 (511) 03, 05

(260) AM 2023 116717 A
 (800) 1645653
 (151) 2021 12 01
 (181) 2031 12 01
 (891) 2021 12 01
 (511) 20

(260) AM 2023 116688 A
 (800) 1644572
 (151) 2021 12 15
 (181) 2031 12 15
 (891) 2021 12 15
 (511) 05, 44

(260) AM 2023 116718 A
 (800) 1645686
 (151) 2021 12 02
 (181) 2031 12 02
 (891) 2021 12 02
 (511) 10, 40, 44

(260) AM 2023 116707 A
 (800) 1645337
 (151) 2021 12 09
 (181) 2031 12 09
 (891) 2021 12 09
 (511) 37

(260) AM 2023 116719 A
 (800) 1645758
 (151) 2022 01 04
 (181) 2032 01 04
 (891) 2022 01 04
 (511) 25

(260) AM 2023 116709 A
 (800) 1645435
 (151) 2021 06 24
 (181) 2031 06 24
 (891) 2021 06 24
 (511) 09, 18, 25, 28, 35

(260) AM 2023 116720 A
 (800) 1645797
 (151) 2021 12 20
 (181) 2031 12 20
 (891) 2021 12 20
 (511) 01

(260) AM 2023 116710 A
 (800) 1645486
 (151) 2021 01 15
 (181) 2031 01 15

(260) AM 2023 116722 A
 (800) 1108094
 (151) 2011 12 30
 (181) 2031 12 30
 (891) 2022 01 21
 (511) 01

(260) AM 2023 116723 A
 (800) 1136470
 (151) 2012 10 08
 (181) 2022 10 08
 (891) 2022 02 03
 (511) 18, 25, 35

(891) 2021 10 18
 (511) 09, 28, 41

(260) AM 2023 116725 A
 (800) 1499332
 (151) 2019 06 07
 (181) 2029 06 07
 (891) 2021 10 05
 (511) 03, 05, 35

(260) AM 2023 116781 A
 (800) 1646379
 (151) 2021 11 18
 (181) 2031 11 18
 (891) 2021 11 18
 (511) 05

(260) AM 2023 116726 A
 (800) 1541527
 (151) 2020 06 16
 (181) 2030 06 16
 (891) 2022 02 03
 (511) 03

(260) AM 2023 116782 A
 (800) 1646435
 (151) 2021 12 24
 (181) 2031 12 24
 (891) 2021 12 24
 (511) 30

(260) AM 2023 116727 A
 (800) 1593069
 (151) 2021 02 17
 (181) 2031 02 17
 (891) 2022 01 31
 (511) 35, 41

(260) AM 2023 116785 A
 (800) 1646467
 (151) 2021 08 31
 (181) 2031 08 31
 (891) 2021 08 31
 (511) 33

(260) AM 2023 116768 A
 (800) 1645832
 (151) 2021 08 05
 (181) 2031 08 05
 (891) 2021 08 05
 (511) 03, 05, 35

(260) AM 2023 116786 A
 (800) 1646468
 (151) 2021 08 31
 (181) 2031 08 31
 (891) 2021 08 31
 (511) 33

(260) AM 2023 116777 A
 (800) 1646137
 (151) 2022 01 15
 (181) 2032 01 15
 (891) 2022 01 15
 (511) 03

(260) AM 2023 116787 A
 (800) 1646470
 (151) 2021 09 28
 (181) 2031 09 28
 (891) 2021 09 28
 (511) 41

(260) AM 2023 116779 A
 (800) 1646190
 (151) 2022 01 21
 (181) 2032 01 21
 (891) 2022 01 21
 (511) 01, 05

(260) AM 2023 116788 A
 (800) 1646481
 (151) 2021 12 02
 (181) 2031 12 02
 (891) 2021 12 02
 (511) 19, 35

(260) AM 2023 116780 A
 (800) 1646248
 (151) 2021 10 18
 (181) 2031 10 18

(260) AM 2023 116790 A
 (800) 1646509
 (151) 2021 12 15
 (181) 2031 12 15
 (891) 2021 12 15
 (511) 32, 33

(260) AM 2023 116795 A
(800) 1646668
(151) 2022 01 20
(181) 2032 01 20
(891) 2022 01 20
(511) 10

(260) AM 2023 116798 A
(800) 1646694
(151) 2022 01 20
(181) 2032 01 20
(891) 2022 01 20
(511) 03

(260) AM 2023 116800 A
(800) 1646788
(151) 2021 12 16
(181) 2031 12 16
(891) 2021 12 16
(511) 35

(260) AM 2023 116801 A
(800) 1646833
(151) 2021 12 13
(181) 2031 12 13
(891) 2021 12 13
(511) 34

(260) AM 2023 116802 A
(800) 1646845
(151) 2021 10 18
(181) 2031 10 18
(891) 2021 10 18
(511) 09, 28, 41

(260) AM 2023 116803 A
(800) 1646855
(151) 2020 11 16
(181) 2030 11 16
(891) 2020 11 16
(511) 09

(260) AM 2023 116805 A
(800) 1646883
(151) 2021 07 30
(181) 2031 07 30
(891) 2021 07 30
(511) 01, 34, 35

(260) AM 2023 116807 A
(800) 1646899
(151) 2021 09 14
(181) 2031 09 14

(891) 2021 09 14
(511) 07, 09, 11, 12, 14, 18, 25, 28, 40, 42

(260) AM 2023 116808 A
(800) 1646948
(151) 2021 09 15
(181) 2031 09 15
(891) 2021 09 15
(511) 35

(260) AM 2023 116809 A
(800) 1647003
(151) 2021 11 17
(181) 2031 11 17
(891) 2021 11 17
(511) 09, 36, 38, 42

(260) AM 2023 116810 A
(800) 1647007
(151) 2021 10 22
(181) 2031 10 22
(891) 2021 10 22
(511) 09, 10, 44

(260) AM 2023 116811 A
(800) 1647017
(151) 2021 11 02
(181) 2031 11 02
(891) 2021 11 02
(511) 05

(260) AM 2023 116813 A
(800) 1647063
(151) 2022 01 12
(181) 2032 01 12
(891) 2022 01 12
(511) 35, 36, 39, 41, 45

(260) AM 2023 116814 A
(800) 1647099
(151) 2021 11 29
(181) 2031 11 29
(891) 2021 11 29
(511) 35

(260) AM 2023 116815 A
(800) 733013
(151) 2000 04 26
(181) 2030 04 26
(891) 2022 02 04
(511) 33

(260) AM 2023 116816 A
 (800) 899419
 (151) 2006 01 23
 (181) 2026 01 23
 (891) 2022 02 04
 (511) 01, 02, 04

(891) 2022 01 27
 (511) 09, 45

(260) AM 2023 116817 A
 (800) 1105867
 (151) 2011 12 19
 (181) 2031 12 19
 (891) 2022 01 28
 (511) 35, 42

(260) AM 2023 116824 A
 (800) 1584574
 (151) 2021 02 19
 (181) 2031 02 19
 (891) 2022 02 09
 (511) 11, 30, 35

(260) AM 2023 116818 A
 (800) 1216739
 (151) 2014 01 10
 (181) 2024 01 10
 (891) 2022 02 04
 (511) 01, 02, 04

(260) AM 2023 116825 A
 (800) 1608382
 (151) 2021 07 15
 (181) 2031 07 15
 (891) 2022 02 09
 (511) 30, 35, 43

(260) AM 2023 116819 A
 (800) 1263742
 (151) 2015 04 21
 (181) 2025 04 21
 (891) 2022 02 01
 (511) 18, 25, 35

(260) AM 2023 116869 A
 (800) 1647168
 (151) 2021 02 09
 (181) 2031 02 09
 (891) 2021 02 09
 (511) 03, 05, 21

(260) AM 2023 116820 A
 (800) 1375390
 (151) 2017 09 20
 (181) 2027 09 20
 (891) 2022 02 04
 (511) 33

(260) AM 2023 116875 A
 (800) 1647346
 (151) 2021 08 27
 (181) 2031 08 27
 (891) 2021 08 27
 (511) 09

(260) AM 2023 116821 A
 (800) 1553700
 (151) 2020 06 19
 (181) 2030 06 19
 (891) 2021 12 02
 (511) 05

(260) AM 2023 116887 A
 (800) 1647624
 (151) 2021 10 20
 (181) 2031 10 20
 (891) 2021 10 20
 (511) 16, 21, 28

(260) AM 2023 116822 A
 (800) 1561426
 (151) 2020 10 07
 (181) 2030 10 07
 (891) 2022 01 27
 (511) 09, 45

(260) AM 2023 116888 A
 (800) 1647646
 (151) 2021 12 22
 (181) 2031 12 22
 (891) 2021 12 22
 (511) 35

(260) AM 2023 116823 A
 (800) 1561448
 (151) 2020 10 07
 (181) 2030 10 07

(260) AM 2023 116889 A
 (800) 1647691
 (151) 2021 10 07
 (181) 2031 10 07
 (891) 2021 10 07
 (511) 09, 28, 41

(260) AM 2023 116890 A
(800) 1647721
(151) 2021 12 20
(181) 2031 12 20
(891) 2021 12 20
(511) 07

(260) AM 2023 116895 A
(800) 1647863
(151) 2022 01 14
(181) 2032 01 14
(891) 2022 01 14
(511) 35

(260) AM 2023 116896 A
(800) 1647915
(151) 2021 10 07
(181) 2031 10 07
(891) 2021 10 07
(511) 09, 28, 41

(260) AM 2023 116897 A
(800) 1647918
(151) 2021 12 20
(181) 2031 12 20
(891) 2021 12 20
(511) 07

(260) AM 2023 116903 A
(800) 1647965
(151) 2022 01 19
(181) 2032 01 19
(891) 2022 01 19
(511) 10

(260) AM 2023 116904 A
(800) 1647995
(151) 2021 12 03
(181) 2031 12 03
(891) 2021 12 03
(511) 25

(260) AM 2023 116905 A
(800) 1648007
(151) 2022 01 28
(181) 2032 01 28
(891) 2022 01 28
(511) 09

(260) AM 2023 116906 A
(800) 1648011
(151) 2021 12 29
(181) 2031 12 29

(891) 2021 12 29
(511) 11, 34

(260) AM 2023 116907 A
(800) 1648028
(151) 2021 12 03
(181) 2031 12 03
(891) 2021 12 03
(511) 28

(260) AM 2023 116908 A
(800) 1648129
(151) 2021 07 02
(181) 2031 07 02
(891) 2021 07 02
(511) 06

(260) AM 2023 116909 A
(800) 1648148
(151) 2021 01 15
(181) 2031 01 15
(891) 2021 01 15
(511) 39, 42

(260) AM 2023 116943 A
(800) 1265213
(151) 2014 12 19
(181) 2024 12 19
(891) 2022 02 15
(511) 05

(260) AM 2023 116944 A
(800) 1518747
(151) 2020 01 17
(181) 2030 01 17
(891) 2022 01 25
(511) 39, 43

(260) AM 2023 116945 A
(800) 1568208
(151) 2020 09 07
(181) 2030 09 07
(891) 2022 02 07
(511) 07

(260) AM 2023 116946 A
(800) 1588961
(151) 2021 03 05
(181) 2031 03 05
(891) 2022 02 15
(511) 05

(260) AM 2023 116947 A
 (800) 1590116
 (151) 2021 03 05
 (181) 2031 03 05
 (891) 2022 02 15
 (511) 05

(260) AM 2023 117035 A
 (800) 1649394
 (151) 2021 09 24
 (181) 2031 09 24
 (891) 2021 09 24
 (511) 07, 08, 09

(260) AM 2023 116948 A
 (800) 1607169
 (151) 2021 03 05
 (181) 2031 03 05
 (891) 2022 02 15
 (511) 05

(260) AM 2023 117036 A
 (800) 1649400
 (151) 2021 11 23
 (181) 2031 11 23
 (891) 2021 11 23
 (511) 09, 12, 42

(260) AM 2023 116949 A
 (800) 1642780
 (151) 2021 06 08
 (181) 2031 06 08
 (891) 2022 01 28
 (511) 05, 29, 30, 32

(260) AM 2023 117037 A
 (800) 1649432
 (151) 2022 02 10
 (181) 2032 02 10
 (891) 2022 02 10
 (511) 20

(260) AM 2023 116997 A
 (800) 1648663
 (151) 2021 12 10
 (181) 2031 12 10
 (891) 2021 12 10
 (511) 03

(260) AM 2023 117038 A
 (800) 1649457
 (151) 2021 11 16
 (181) 2031 11 16
 (891) 2021 11 16
 (511) 03

(260) AM 2023 116998 A
 (800) 1648667
 (151) 2021 12 23
 (181) 2031 12 23
 (891) 2021 12 23
 (511) 01, 05, 09, 35, 37, 39, 42

(260) AM 2023 117039 A
 (800) 1649469
 (151) 2021 09 29
 (181) 2031 09 29
 (891) 2021 09 29
 (511) 18, 24, 25

(260) AM 2023 117033 A
 (800) 1649381
 (151) 2021 12 24
 (181) 2031 12 24
 (891) 2021 12 24
 (511) 03, 09, 12, 14, 16, 18, 20, 21, 24, 25, 26, 27, 28, 33, 35, 36, 39, 40, 41, 42, 43, 45

(260) AM 2023 117040 A
 (800) 1649471
 (151) 2021 09 02
 (181) 2031 09 02
 (891) 2021 09 02
 (511) 07, 09, 16, 35, 38, 40, 41

(260) AM 2023 117034 A
 (800) 1649393
 (151) 2021 09 21
 (181) 2031 09 21
 (891) 2021 09 21
 (511) 09, 28, 41

(260) AM 2023 117041 A
 (800) 1649495
 (151) 2021 12 08
 (181) 2031 12 08
 (891) 2021 12 08
 (511) 02, 07, 19

(260) AM 2023 117042 A
(800) 1649508
(151) 2021 11 24
(181) 2031 11 24
(891) 2021 11 24
(511) 05

(260) AM 2023 117043 A
(800) 1649531
(151) 2022 01 04
(181) 2032 01 04
(891) 2022 01 04
(511) 20, 24, 25, 35

(260) AM 2023 117044 A
(800) 1649537
(151) 2022 01 27
(181) 2032 01 27
(891) 2022 01 27
(511) 41, 42

(260) AM 2023 117045 A
(800) 1649600
(151) 2021 11 02
(181) 2031 11 02
(891) 2021 11 02
(511) 03

(260) AM 2023 117046 A
(800) 1649635
(151) 2021 07 27
(181) 2031 07 27
(891) 2021 07 27
(511) 03, 05, 30, 31

(260) AM 2023 117048 A
(800) 1649715
(151) 2022 01 25
(181) 2032 01 25
(891) 2022 01 25
(511) 09, 35

(260) AM 2023 117049 A
(800) 1649760
(151) 2022 01 19
(181) 2032 01 19
(891) 2022 01 19
(511) 01, 06

(260) AM 2023 117050 A
(800) 1649802
(151) 2021 11 01
(181) 2031 11 01

(891) 2021 11 01
(511) 03

(260) AM 2023 117120 A
(800) 1650140
(151) 2022 02 03
(181) 2032 02 03
(891) 2022 02 03
(511) 05

(260) AM 2023 117225 A
(800) 1651917
(151) 2021 10 01
(181) 2031 10 01
(891) 2021 10 01
(511) 03, 05

(260) AM 2023 117226 A
(800) 1651918
(151) 2021 10 01
(181) 2031 10 01
(891) 2021 10 01
(511) 03, 05

(260) AM 2023 117235 A
(800) 1652108
(151) 2021 11 03
(181) 2031 11 03
(891) 2021 11 03
(511) 12

(260) AM 2023 117237 A
(800) 1652144
(151) 2020 09 29
(181) 2030 09 29
(891) 2020 09 29
(511) 41

(260) AM 2023 117238 A
(800) 1652150
(151) 2021 08 24
(181) 2031 08 24
(891) 2021 08 24
(511) 03

(260) AM 2023 117239 A
(800) 1652153
(151) 2021 07 09
(181) 2031 07 09
(891) 2021 07 09
(511) 19, 20, 35

(260) AM 2023 117241 A
 (800) 1652185
 (151) 2021 10 26
 (181) 2031 10 26
 (891) 2021 10 26
 (511) 05, 10

(260) AM 2023 117401 A
 (800) 1654838
 (151) 2021 12 02
 (181) 2031 12 02
 (891) 2021 12 02
 (511) 10, 40, 44

(260) AM 2023 117242 A
 (800) 1652292
 (151) 2022 01 13
 (181) 2032 01 13
 (891) 2022 01 13
 (511) 30

(260) AM 2023 117402 A
 (800) 1654870
 (151) 2022 01 11
 (181) 2032 01 11
 (891) 2022 01 11
 (511) 35

(260) AM 2023 117243 A
 (800) 1652327
 (151) 2022 02 10
 (181) 2032 02 10
 (891) 2022 02 10
 (511) 01

(260) AM 2023 117403 A
 (800) 1654880
 (151) 2021 12 24
 (181) 2031 12 24
 (891) 2021 12 24
 (511) 30, 32, 35, 43

(260) AM 2023 117397 A
 (800) 1654724
 (151) 2021 12 13
 (181) 2031 12 13
 (891) 2021 12 13
 (511) 35, 36, 45

(260) AM 2023 117404 A
 (800) 1654980
 (151) 2022 02 25
 (181) 2032 02 25
 (891) 2022 02 25
 (511) 29

(260) AM 2023 117398 A
 (800) 1654784
 (151) 2022 02 25
 (181) 2032 02 25
 (891) 2022 02 25
 (511) 29

(260) AM 2023 117405 A
 (800) 1654989
 (151) 2021 08 12
 (181) 2031 08 12
 (891) 2021 08 12
 (511) 25, 28, 41

(260) AM 2023 117399 A
 (800) 1654816
 (151) 2021 08 27
 (181) 2031 08 27
 (891) 2021 08 27
 (511) 25, 35

(260) AM 2023 117406 A
 (800) 1655085
 (151) 2021 12 03
 (181) 2031 12 03
 (891) 2021 12 03
 (511) 03, 05

(260) AM 2023 117400 A
 (800) 1654820
 (151) 2021 09 03
 (181) 2031 09 03
 (891) 2021 09 03
 (511) 09

(260) AM 2023 117407 A
 (800) 614557
 (151) 1994 01 25
 (181) 2024 01 25
 (891) 2022 02 18
 (511) 06

(260) AM 2023 117408 A
(800) 1125984
(151) 2011 12 06
(181) 2031 12 06
(891) 2022 03 11
(511) 05

(260) AM 2023 117461 A
(800) 1655272
(151) 2022 03 09
(181) 2032 03 09
(891) 2022 03 09
(511) 38

(260) AM 2023 117409 A
(800) 1208979
(151) 2014 02 25
(181) 2024 02 25
(891) 2022 02 10
(511) 18, 25, 35

(260) AM 2023 117496 A
(800) 1656056
(151) 2021 12 07
(181) 2031 12 07
(891) 2021 12 07
(511) 29, 30

(260) AM 2023 117410 A
(800) 1549962
(151) 2020 07 17
(181) 2030 07 17
(891) 2022 03 18
(511) 09, 42

(260) AM 2023 117499 A
(800) 1656226
(151) 2021 12 14
(181) 2031 12 14
(891) 2021 12 14
(511) 09, 41, 42

(260) AM 2023 117411 A
(800) 1568915
(151) 2020 12 01
(181) 2030 12 01
(891) 2022 03 18
(511) 30

(260) AM 2023 117500 A
(800) 1656228
(151) 2021 12 14
(181) 2031 12 14
(891) 2021 12 14
(511) 42, 44

(260) AM 2023 117412 A
(800) 1615249
(151) 2021 05 28
(181) 2031 05 28
(891) 2022 02 15
(511) 42

(260) AM 2023 117501 A
(800) 1656256
(151) 2021 11 11
(181) 2031 11 11
(891) 2021 11 11
(511) 12, 35, 37, 42

(260) AM 2023 117458 A
(800) 1655151
(151) 2022 03 04
(181) 2032 03 04
(891) 2022 03 04
(511) 30

(260) AM 2023 117502 A
(800) 1656281
(151) 2022 01 21
(181) 2032 01 21
(891) 2022 01 21
(511) 07

(260) AM 2023 117460 A
(800) 1655254
(151) 2021 10 25
(181) 2031 10 25
(891) 2021 10 25
(511) 19

(260) AM 2023 117516 A
(800) 1166645
(151) 2013 05 24
(181) 2023 05 24
(891) 2022 03 02
(511) 05, 10

(260) AM 2023 117518 A
 (800) 1270198
 (151) 2015 06 24
 (181) 2025 06 24
 (891) 2021 12 20
 (511) 17, 19

(260) AM 2023 117570 A
 (800) 1656767
 (151) 2022 03 18
 (181) 2032 03 18
 (891) 2022 03 18
 (511) 35, 41

(260) AM 2023 117519 A
 (800) 1270199
 (151) 2015 06 24
 (181) 2025 06 24
 (891) 2021 12 20
 (511) 17, 19

(260) AM 2023 117571 A
 (800) 1656771
 (151) 2022 03 02
 (181) 2032 03 02
 (891) 2022 03 02
 (511) 05

(260) AM 2023 117563 A
 (800) 1656638
 (151) 2022 02 28
 (181) 2032 02 28
 (891) 2022 02 28
 (511) 09, 28

(260) AM 2023 117628 A
 (800) 1657891
 (151) 2022 03 01
 (181) 2032 03 01
 (891) 2022 03 01
 (511) 08

(260) AM 2023 117564 A
 (800) 1656639
 (151) 2022 02 28
 (181) 2032 02 28
 (891) 2022 02 28
 (511) 09, 28, 41

(260) AM 2023 117629 A
 (800) 1657905
 (151) 2022 03 14
 (181) 2032 03 14
 (891) 2022 03 14
 (511) 07, 11

(260) AM 2023 117567 A
 (800) 1656701
 (151) 2021 12 29
 (181) 2031 12 29
 (891) 2021 12 29
 (511) 06, 17, 19

(260) AM 2023 117630 A
 (800) 1657918
 (151) 2021 12 06
 (181) 2031 12 06
 (891) 2021 12 06
 (511) 35, 41

(260) AM 2023 117568 A
 (800) 1656750
 (151) 2022 03 18
 (181) 2032 03 18
 (891) 2022 03 18
 (511) 41

(260) AM 2023 117631 A
 (800) 1657932
 (151) 2022 03 22
 (181) 2032 03 22
 (891) 2022 03 22
 (511) 05, 16, 44

(260) AM 2023 117569 A
 (800) 1656764
 (151) 2021 12 21
 (181) 2031 12 21
 (891) 2021 12 21
 (511) 35

(260) AM 2023 117632 A
 (800) 1657990
 (151) 2021 12 22
 (181) 2031 12 22
 (891) 2021 12 22
 (511) 05, 29, 32

(260) AM 2023 117686 A
(800) 1659384
(151) 2021 12 15
(181) 2031 12 15
(891) 2021 12 15
(511) 09, 28, 41

(260) AM 2023 117781 A
(800) 1661042
(151) 2022 01 17
(181) 2032 01 17
(891) 2022 01 17
(511) 01, 02, 17

(260) AM 2023 117687 A
(800) 1659385
(151) 2021 12 16
(181) 2031 12 16
(891) 2021 12 16
(511) 09, 28, 41

(260) AM 2023 117688 A
(800) 1659424
(151) 2022 04 04
(181) 2032 04 04
(891) 2022 04 04
(511) 30, 43

(260) AM 2023 117777 A
(800) 1660976
(151) 2022 01 25
(181) 2032 01 25
(891) 2022 01 25
(511) 09, 12, 14, 25, 28, 32, 35, 38, 41, 42

(260) AM 2023 117778 A
(800) 1660978
(151) 2022 01 25
(181) 2032 01 25
(891) 2022 01 25
(511) 09, 12, 14, 25, 28, 32, 35, 38, 41, 42

(260) AM 2023 117779 A
(800) 1661020
(151) 2022 03 29
(181) 2032 03 29
(891) 2022 03 29
(511) 34

(260) AM 2023 117780 A
(800) 1661027
(151) 2021 10 05
(181) 2031 10 05
(891) 2021 10 05
(511) 29, 35

ოფიციალური შეტყობინებები ბამობონებები

პატენტების მოქმედების აღდგენა

(21) AP 2011 13092
(11) P 2015 6303 B
(73) რეფორსეტექ ელტედე
(54) საარმატურო ღერო და მისი დამზადების ხერხი
პატენტის გაუქმების თარიღი: 2022 10 21
პატენტის მოქმედების აღდგენის თარიღი: 2023 03 27

(21) AP 2017 14588
(11) P 2021 7250 B
(73) დავ სე
(54) ბამბისნაწილის შემცველი საფარი კომპოზიციის
პატენტის გაუქმების თარიღი: 2022 09 18
პატენტის მოქმედების აღდგენის თარიღი: 2023 03 27

(21) AP 2019 15002
(11) P 2020 7150 B
(73) გიორგი ნოზაძე;
ალექსანდრე ქართველიშვილი;
დავით პატარაია;
რუსუდან მაისურაძე;
სსიპ „გრიგოლ წულუკიძის სამთო ინსტიტუტი“
(54) კილწული საბაბირო ბზა თვითმავალი ვაბონით
პატენტის გაუქმების თარიღი: 2023 02 13
პატენტის მოქმედების აღდგენის თარიღი: 2023 03 27

(21) AP 2005 8972
(11) P 2009 4663 B
(73) გიორგი იორამაშვილი;
მარინე ბეროშვილი
(54) კლასტური წყლების ნაკადის იზოლაციის ხერხი
პატენტის გაუქმების თარიღი: 2022 09 12
პატენტის მოქმედების აღდგენის თარიღი: 2023 03 27

პატენტების გაუქმება ალბენის უფლებით

(21) AP 2010 11695

(11) P 2011 5360 B

(73) ვაჟა ხოსიტაშვილი

(54) ანტიოქსიდანტური, რადიოპროტექტორული და გულ-სისხლკარგვითა დაავადებების სამკურნალო მცენარეული ნაპრები და სამკურნალო საშუალება მის საფუძველზე

პატენტის გაუქმების თარიღი: 2023 02 23

პატენტის მოქმედების აღდგენის ზღვრული თარიღი: 2024 02 23

(21) AP 2010 11696

(11) P 2011 5361 B

(73) ვაჟა ხოსიტაშვილი;

ლევან ხოსიტაშვილი;

ბაბრი ორენი

(54) ანტიოქსიდანტური, რადიოპროტექტორული, ლიპიდური ცვლის მარეგულირებელი და გულ-სისხლკარგვითა დაავადებების სამკურნალო პრეპარატი

პატენტის გაუქმების თარიღი: 2023 02 23

პატენტის მოქმედების აღდგენის ზღვრული თარიღი: 2024 02 23

(21) AP 2012 12581

(11) P 2013 5895 B

(73) ეთერ ქემერტელიძე;

ალექსანდრე სხირტლაძე;

ცისანა სულაქველიძე

(54) ლიბიტონინის მიღების ხერხი

პატენტის გაუქმების თარიღი: 2023 02 20

პატენტის მოქმედების აღდგენის ზღვრული თარიღი: 2024 02 20

(21) AP 2015 13750

(11) P 2016 6541 B

(73) სსიპ „ფერდინანდ თავაძის მეტალურგიის და მასალათმცოდნეობის ინსტიტუტი“

(54) ფხვნილოვანი ელემენტარული კაჟმებიდან არარეზინული მასალების ნაკეთობების მიღების ხერხი

პატენტის გაუქმების თარიღი: 2023 03 04

პატენტის მოქმედების აღდგენის ზღვრული თარიღი: 2024 03 04

(21) AP 2015 14284

(11) P 2019 6984 B

(73) ტაკედა ფარმასიუტიკალ კომპანი ლიმიტედ

(54) პირიდოქსინის წარმოებულები ატაქსიური ღარღვების პრევენციისთვის ან მკურნალო-ბისთვის გამოყენებულად

პატენტის გაუქმების თარიღი: 2023 03 06

პატენტის მოქმედების აღდგენის ზღვრული თარიღი: 2024 03 06

(21) AP 2016 14600
(11) P 2021 7282 B
(73) ატეა ფარმასიუტიკალს ინკ.
(54) β-D-2'-დეოქსი-2'-α-ფთიორ-2'-β-C-ჩანაცვლებული-2-მოდიფიცირებული-N6-ჩანაცვლებული
პურინის ნუკლეოტიდები HCV-ის სამკურნალოდ
პატენტის გაუქმების თარიღი: 2023 03 07
პატენტის მოქმედების აღდგენის ზღვრული თარიღი: 2024 03 07

(21) AP 2018 14718
(11) P 2020 7061 B
(73) თამაზ ჯალიაშვილი;
ომარ მიქაძე;
ვასილ კოპალეიშვილი;
ოთარ ბარბაქაძე
(54) ლითონური ფორცლის უწყვეტი ჩამოსხმის დანაღბარი
პატენტის გაუქმების თარიღი: 2023 03 01
პატენტის მოქმედების აღდგენის ზღვრული თარიღი: 2024 03 01

პატენტების მოქმედების აღდგენის ვადის ამოწურვა

(21) AP 2012 12584
(11) P 2014 6199 B
(73) ეთერ ქემერტელიძე;
მერი ალანია;
ნანა ქავთარაძე
(54) ჰიპოაზოტიმიური მოქმედების მქონე საშუალება მცენარე Pueraria hirsuta Matsum-ის
ფოთლებიდან
პატენტის გაუქმების თარიღი: 2022 02 20
პატენტის მოქმედების აღდგენის ვადის ამოწურვის თარიღი: 2023 02 20

(21) AP 2012 12603
(11) P 2013 5971 B
(73) ეთერ ქემერტელიძე;
მარიამ ბენიძე;
ალექსანდრე სხირტლაძე;
პეტრე ნასყიდაშვილი;
ივანე ზედგენიძე
(54) მცენარეთა ზრდის სტიმულატორის "ალექსინის" მიღების ხერხი
პატენტის გაუქმების თარიღი: 2022 02 28
პატენტის მოქმედების აღდგენის ვადის ამოწურვის თარიღი: 2023 02 28

(21) AP 2016 14074
(11) P 2017 6732 B
(73) ანდრო მაისურაძე;
ლაშა მაისურაძე

(54) სამკონტურიანი ტურბოტრიაჟული ძრავა
პატენტის გაუქმების თარიღი: 2022 02 28
პატენტის მოქმედების აღდგენის ვადის ამოწურვის თარიღი: 2023 02 28

(21) AP 2015 14278
(11) P 2018 6829 B
(73) სინტეტიკა ს.ა.
(54) ნორაღრენალინის დაბალი კონცენტრაციის შემცველი სტაბილური სანემქციო ხსნარის
მიღების ხერხი
პატენტის გაუქმების თარიღი: 2022 02 26
პატენტის მოქმედების აღდგენის ვადის ამოწურვის თარიღი: 2023 02 26

(21) AP 2020 15295
(11) P 2021 7233 B
(73) ზურაბ ვაშალომიძე
(54) ბოთლების ნაკრების დამჭერი
პატენტის გაუქმების თარიღი: 2022 03 02
პატენტის მოქმედების აღდგენის ვადის ამოწურვის თარიღი: 2023 03 02

პატენტების მოქმედების ვადის ამოწურვა

(21) AP 2003 8391
(11) P 2006 3986 B
(73) ჩიესი ფარმასეუტიჩი ს.პ.ა.
(54) ფორმოტეროლის ზეწმინდა ფორმულაცია
პატენტის მოქმედების ვადის ამოწურვის თარიღი: 2023 02 26

(21) AP 2003 8501
(11) P 2007 4211 B
(73) ლე ლაბორატუარ სერვიერ
(54) პერინდოპრილის ახალი მარილი და მისი შემცველი ფარმაცევტული კომპოზიციები
პატენტის მოქმედების ვადის ამოწურვის თარიღი: 2023 02 17

სასარბებლო მოდელები პატენტების მოქმედების აღდგენა

(21) AU 2016 14064

(11) U 2016 1915 Y

(73) შპს „მალტისოფტი“

(54) მომხმარებლის მიერ მომსახურების საფასურის დაფარვის სისტემა სატელევიზიო ქსელის გამოყენებით

პატენტის გაუქმების თარიღი: 2023 02 22

პატენტის მოქმედების აღდგენის ზღვრული თარიღი: 2024 02 22

(21) AU 2020 15285

(11) U 2021 2091 Y

(73) ასტრატა აგ

(54) ჩაიღნის თაშსახური

პატენტის გაუქმების თარიღი: 2023 02 19

პატენტის მოქმედების აღდგენის ზღვრული თარიღი: 2024 02 19

(21) AU 2020 15288

(11) U 2021 2088 Y

(73) ასტრატა აგ

(54) ჩაიღნის თაშსახური

პატენტის გაუქმების თარიღი: 2023 02 19

პატენტის მოქმედების აღდგენის ზღვრული თარიღი: 2024 02 19

პატენტების მოქმედების აღდგენის ვადის ამოწურვა

(21) AU 2016 14085

(11) U 2017 1926 Y

(73) გურამ მახარაძე;

არკადი რიკრიკაძე

(54) ორბრაბნილიანი სამფაზა ელემტრომანქანა.

პატენტის გაუქმების თარიღი: 2022 03 09

პატენტის მოქმედების აღდგენის ვადის ამოწურვის თარიღი: 2023 03 09

(21) AU 2020 15290

(11) U 2021 2076 Y

(73) გოგა ჩახაია;

ლევანი წულუკიძე

(54) ღვარცოვსაწინააღმდეგო კონსტრუქცია

პატენტის გაუქმების თარიღი: 2022 02 21

პატენტის მოქმედების აღდგენის ვადის ამოწურვის თარიღი: 2023 02 21

დიზაინები

დიზაინის რეგისტრაციის მოქმედების ვადის გაგრძელება

- (11) D 2018 790 S
(73) თამაზ ბოჭორიშვილი (GE)
ილია ჭავჭავაძის გამზ. 62, ბ.17, 4600, ქუთაისი, საქართველო (GE)
(54) სასმისი
(28) 1
(24) 2018 03 06
(18) 2028 03 06
(58) 2023 03 09
-

დიზაინების რეგისტრაციის მოქმედების გაუქმება

- (11) D 2017 723 S
(73) სს „არგო“ (GE)
ლილო, ლოჭინის ხევი (ნაკვ. 05/001), 0151, თბილისი, საქართველო (GE)
(54) 1.-6. ბრაზილიკული გამოსახულება
(18) 2022 08 25
(58) 2023 03 14
-

- (11) D 2018 765 S
(73) ლევან ხმიადაშვილი (GE)
კავთისხევის ქ. 16, 0180, თბილისი, საქართველო (GE)
(54) წიბნის ჩასაღები
(18) 2022 09 06
(58) 2023 03 16
-

- (11) D 2018 761 S
(73) ნათია აბრამიშვილი (GE)
ჭ. ბენდელიანის ზემო დასახლება 15, 0180, თბილისი, საქართველო (GE)
(54) საქართველოს რუკის ფორმის ჰიქსებისა და ბოილის საღებამი
(18) 2022 09 07
(58) 2023 03 16
-

- (11) D 2018 757 S
(73) სოლარ ეკო სისტემზ (AE)
შარჯა საიფ ზოუნ ოსორითი, შარჯა, არაბთა გაერთიანებული საამიროები (AE)
(54) მზის გამანათილებელი მოწყობილობა წრიული ნაბეჭდისა და სივრცის
(18) 2022 09 08
(58) 2023 03 16
-

(11) D 2018 758 S

(73) სოლარ ეკო სისტემზ (AE)

შარჯა საიფ ზოუნ ოსორითი, შარჯა, არაბთა გაერთიანებული საამიროები (AE)

(54) მზის გამანათიებელი მოწყობილობა წრფივი ნათებისათვის

(18) 2022 09 08

(58) 2023 03 16

საერთაშორისო დიზაინების რეგისტრაციის მოქმედების
ვალის გაბრძელება

(73) SWATCH AG (SWATCH SA)(SWATCH LTD)

Jakob-Stämpfli-Strasse 94, CH-2502 BIEL/BIENNE (CH)

(15) 2008 02 29

(24) 2008 02 29

(18) 2028 02 28

(28) 6

(28') 6

(54) WRISTWATCHES

(11) DM/80857

(73) GUNSAN ELEKTRIK MALZEMELERI SANAYI VE TICARET ANONIM SIRKETI

Osmangazi Mahallesi Yildirim Beyazit Caddesi No:29, Sancaktepe/Istanbul (TR)

(15) 2013 04 29

(24) 2013 04 29

(18) 2028 04 29

(28) 4

(28') 4

(54) COMMUTATOR, ELECTRIC SWITCH, ELECTRIC SWITCH FRAME, GROUNDED SOCKET

სასაქონლო ნიშნები

რეგისტრაციის მოქმედების ვადის გაგრძელება

(111) M 2003 14988 R2

(151) 2003 02 12

(186) 2033 02 12

(732) ტევა ფარმა ეად

ულ. ლიუბა ველიჩკოვა 9, 1407 სოფია,
ბულგარეთი

(111) M 2003 14927 R2

(151) 2003 01 30

(186) 2033 01 30

(732) ფორესია კლარიონ ელექტრონიკს კო.
ლიმიტიდ
7-2, შინტოშინი, ჩუო-კუ, საიტამა-ში,
საიტამა, იაპონია

(111) M 2003 15016 R2

(151) 2003 03 12

(186) 2033 03 12

(732) ზე პროექტერ & გემბლ კომპანი

უან პროექტერ & გემბლ პლაზა,
ცინცინატი, ოჰაიო, აშშ

(111) M 2003 15005 R2

(151) 2003 03 04

(186) 2033 03 04

(732) ჯონსონ & ჯონსონ

უან ჯონსონ & ჯონსონ პლაზა, ნიუ-
ბრანზუიკი, ნიუ-ჯერზი 08933, აშშ

(111) M 2003 14991 R2

(151) 2003 02 12

(186) 2033 02 12

(732) შპს „ტიფლისსკი ვინნი პოგრებ“

იუმაშევის ქ. 27, 0198, თბილისი,
საქართველო

(111) M 2003 15006 R2

(151) 2003 03 04

(186) 2033 03 04

(732) ჯონსონ & ჯონსონ

უან ჯონსონ & ჯონსონ პლაზა, ნიუ-
ბრანზუიკი, ნიუ-ჯერზი 08933, აშშ

(111) M 2003 14909 R2

(151) 2003 01 30

(186) 2033 01 30

(732) ობშჩესტვო ს ოგრანიჩენი ოტვეტსტვენ-

ნოსტიუ „ობიედინენიე პივოვარნი
ჰეინეკენ“
ულ. ტელმანა, დომ 24, ლიტერ „A“,
სანკტ-პეტერბურგი, 193230, რუსეთის
ფედერაცია

(111) M 2003 14967 R2

(151) 2003 02 12

(186) 2033 02 12

(732) ტევა ფარმა ეად

ულ. ლიუბა ველიჩკოვა 9, 1407 სოფია,
ბულგარეთი

(111) M 2003 14910 R2

(151) 2003 01 30

(186) 2033 01 30

(732) ობშჩესტვო ს ოგრანიჩენი ოტვეტსტვენ-

ნოსტიუ „ობიედინენიე პივოვარნი
ჰეინეკენ“
ულ. ტელმანა, დომ 24, ლიტერ „A“,
სანკტ-პეტერბურგი, 193230, რუსეთის
ფედერაცია

(111) M 2003 15002 R2

(151) 2003 03 04

(186) 2033 03 04

(732) პპე ინდასტრიზ ოჰაიო ინკ.

(დელავერის კორპორაცია)

ვესტი 143-ე სტრიტი, კლივლენდი, ოჰაიო
44111, ოჰაიო, 3800, აშშ

(111) M 2003 14984 R2

(151) 2003 02 12

(186) 2033 02 12

(732) ჯონსონ & ჯონსონ სერჯიკალ ვიქენ ინკ.

1700 ი. სტ. ენდრიუ პლეისი, სანტა-ანა, CA 92705, აშშ	(111) M 2003 15157 R2 (151) 2003 06 11 (186) 2033 06 11 (732) შპს „ტიფლისსკი ვინნი პოგრებ“ იუმაშევის ქ. 27, 0198, თბილისი, საქართველო
(111) M 2003 15108 R2 (151) 2003 04 30 (186) 2033 04 30 (732) ნრ კლას 3 ლლკ 300 ვესტ 23რდ სტრიტ PH-B ნიუ-იურკი, 10011 ნიუ-იორკი, აშშ	(111) M 2003 15158 R2 (151) 2003 06 11 (186) 2033 06 11 (732) შპს „ტიფლისსკი ვინნი პოგრებ“ იუმაშევის ქ. 27, 0198, თბილისი, საქართველო
(111) M 2003 15109 R2 (151) 2003 04 30 (186) 2033 04 30 (732) იკვ კორპორეიშენ 1, კანდა იცუმი-ჩო, ჩიოდა-კუ, ტოკიო, იაპონია	(111) M 2003 15159 R2 (151) 2003 06 11 (186) 2033 06 11 (732) შპს „ტიფლისსკი ვინნი პოგრებ“ იუმაშევის ქ. 27, 0198, თბილისი, საქართველო
(111) M 2003 15048 R2 (151) 2003 03 28 (186) 2033 03 28 (732) ეგის გიოგისზერგიარ ზრტ. 30-38 კერესტური უტ., ბუდაპეშტი 1106, უნგრეთი	(111) M 2003 15057 R2 (151) 2003 03 28 (186) 2033 03 28 (732) ნ.გ. ორგანონ კლოოსტერსტრაატ 6, 5349 AB ოსს, ნიდერლანდები
(111) M 2003 15110 R2 (151) 2003 04 30 (186) 2033 04 30 (732) ჯონსონ & ჯონსონ უან ჯონსონ & ჯონსონ პლაზა, ნიუ- ბრანზუიკი, ნიუ-ჯერზი 08933, აშშ	(111) M 2003 15046 R2 (151) 2003 03 28 (186) 2033 03 28 (732) სს „საქართველოს ბანკი“ გაგარინის ქ. 29ა, 0160, თბილისი, საქართველო
(111) M 2003 15111 R2 (151) 2003 04 30 (186) 2033 04 30 (732) ჯონსონ & ჯონსონ უან ჯონსონ & ჯონსონ პლაზა, ნიუ- ბრანზუიკი, ნიუ-ჯერზი 08933, აშშ	(111) M 2003 15047 R2 (151) 2003 03 28 (186) 2033 03 28 (732) სს „საქართველოს ბანკი“ გაგარინის ქ. 29ა, 0160, თბილისი, საქართველო
(111) M 2003 15117 R2 (151) 2003 04 30 (186) 2033 04 30 (732) ინტერნემენელ ფუდსტაფზ კო. ალ-ვაჰდა სტრიტი, ინდასტრიალ ერია N1, P.O. Box 4115, შარჯა, არაბთა გაერთიანებული საამიროები	(111) M 2003 15081 R2 (151) 2003 04 29 (186) 2033 04 29 (732) შპს „ჯი ემ ფარმასიუთიქალს“

რუსთავის გზატ. 52, 0114, თბილისი, საქართველო	(111) M 2003 15098 R2 (151) 2003 04 30 (186) 2033 04 30 (732) შპს „ჯი ემ ფარმასიუტიკალს“ რუსთავის გზატ. 52, 0114, თბილისი, საქართველო
(111) M 2003 15092 R2 (151) 2003 04 30 (186) 2033 04 30 (732) შპს „ჯი ემ ფარმასიუტიკალს“ რუსთავის გზატ. 52, 0114, თბილისი, საქართველო	(111) M 2003 15100 R2 (151) 2003 04 30 (186) 2033 04 30 (732) შპს „PSP“ ზემო ვეძის ქ. 103, 0160, თბილისი, საქართველო
(111) M 2003 15093 R2 (151) 2003 04 30 (186) 2033 04 30 (732) შპს „ჯი ემ ფარმასიუტიკალს“ რუსთავის გზატ. 52, 0114, თბილისი, საქართველო	(111) M 2003 15101 R2 (151) 2003 04 30 (186) 2033 04 30 (732) შპს „PSP“ ზემო ვეძის ქ. 103, 0160, თბილისი, საქართველო
(111) M 2003 15094 R2 (151) 2003 04 30 (186) 2033 04 30 (732) შპს „ჯი ემ ფარმასიუტიკალს“ რუსთავის გზატ. 52, 0114, თბილისი, საქართველო	(111) M 2003 15102 R2 (151) 2003 04 30 (186) 2033 04 30 (732) შპს „PSP“ ზემო ვეძის ქ. 103, 0160, თბილისი, საქართველო
(111) M 2003 15095 R2 (151) 2003 04 30 (186) 2033 04 30 (732) შპს „ჯი ემ ფარმასიუტიკალს“ რუსთავის გზატ. 52, 0114, თბილისი, საქართველო	(111) M 2003 15103 R2 (151) 2003 04 30 (186) 2033 04 30 (732) შპს „PSP“ ზემო ვეძის ქ. 103, 0160, თბილისი, საქართველო
(111) M 2003 15096 R2 (151) 2003 04 30 (186) 2033 04 30 (732) შპს „ჯი ემ ფარმასიუტიკალს“ რუსთავის გზატ. 52, 0114, თბილისი, საქართველო	(111) M 2003 15104 R2 (151) 2003 04 30 (186) 2033 04 30 (732) შპს „PSP“ ზემო ვეძის ქ. 103, 0160, თბილისი, საქართველო
(111) M 2003 15097 R2 (151) 2003 04 30 (186) 2033 04 30 (732) შპს „ჯი ემ ფარმასიუტიკალს“ რუსთავის გზატ. 52, 0114, თბილისი, საქართველო	(111) M 2003 15153 R2 (151) 2003 05 28 (186) 2033 05 28 (732) შპს „ჯი ემ ფარმასიუტიკალს“

რუსთავის გზატ. 52, 0114, თბილისი,
საქართველო

ჩეიმბერსი, ტორტოლა, ვირჯინის
კუნძულები (ბრიტანეთის)

(111) M 2003 15154 R2
(151) 2003 05 28
(186) 2033 05 28
(732) შპს „ჯი ემ ფარმასიუტიქალს“
რუსთავის გზატ. 52, 0114, თბილისი,
საქართველო

(111) M 2013 23365 R1
(151) 2013 02 27
(186) 2033 02 27
(732) სს „ქართული ლუდის კომპანია“
სოფ. საგურამო, 3311, მცხეთის რაიონი,
საქართველო

(111) M 2003 15251 R2
(151) 2003 09 29
(186) 2033 09 29
(732) ფილიპ მორის ბრენდს სარლ
კე ჟანრენო 3, 2000 ნევშატელი, შვეიცარია

(111) M 2012 23042 R1
(151) 2012 11 02
(186) 2032 11 02
(732) ზე ჰერკულეს ტაიარ & რაბერ კომპანი,
კონექტიკუტის კორპორაცია
12200 ჰერბერტ ვეინ ქორტი, სვიტი
150, ჰანტერსვილი, ნორს კაროლინა
28078, აშშ

(111) M 2003 15252 R2
(151) 2003 09 29
(186) 2033 09 29
(732) ფილიპ მორის ბრენდს სარლ
კე ჟანრენო 3, 2000 ნევშატელი, შვეიცარია

(111) M 2013 23331 R1
(151) 2013 02 12
(186) 2033 02 12
(732) ილიტ აკუ მალზემელერი ნაკლიატ
ტურიზმ ინშაათ სანაი ვე თიჯარეთ
ანონიმ შირკეთი
ორგანიზე სანაი ბოლგესი, თურქმენისტან
ჯადესი, No. 27, სინჯან - ანკარა, თურქეთი

(111) M 2012 22755 R1
(151) 2012 07 13
(186) 2032 07 13
(732) ბეიბენ თრავს გრუპ კო., ლტდ
N9 ბინგონგ ისტ როუდი, ექუიპმენტ
მენუფაქტურინგ ინდასტრი პარკი,
ბაოტოუ სიტი, ინერ მონგოლია
აუტონომიუს რეგიონ, ჩინეთის სახალხო
რესპუბლიკა

(111) M 2013 23372 R1
(151) 2013 02 27
(186) 2033 02 27
(732) შპს „ფუდსერვისი“ (406286674)
თ. ჩანტლამის ქ. 40/დიდი ლილო,
თეთრი ხევის დასახ. თბილისი,
საქართველო

(111) M 2013 23607 R1
(151) 2013 04 26
(186) 2033 04 26
(732) უორლდ მედისინ ლიმიტიდ
ქომონველს ტრასტ ლიმიტიდ, დრეიკ
ჩეიმბერს, ტორტოლა, ვირჯინის
კუნძულები (ბრიტანეთის)

(111) M 2013 23373 R1
(151) 2013 02 27
(186) 2033 02 27
(732) შპს „ფუდსერვისი“ (406286674)
თ. ჩანტლამის ქ. 40/დიდი ლილო,
თეთრი ხევის დასახ. თბილისი,
საქართველო

(111) M 2012 22959 R1
(151) 2012 09 24
(186) 2032 09 24
(732) ვოლდ მედიცინ ლიმიტედ
ქომონველს ტრასტ ლიმიტედ, დრეიკ

(111) M 2013 23374 R1
 (151) 2013 02 27
 (186) 2033 02 27
 (732) სს „ქართული ლუდის კომპანია“
 სოფ. საგურამო, 3311, მცხეთა,
 საქართველო

(111) M 2013 23586 R1
 (151) 2013 04 12
 (186) 2033 04 12
 (732) ტეიჯინ ლიმიტიდ
 2-4, ნაკანოშიმა 3-ჩომე, კიტა-კუ,
 ოსაკა, იაპონია

(111) M 2013 23249 R1
 (151) 2013 01 09
 (186) 2033 01 09
 (732) სოლუტია სინგაპურ პტე. ლტდ
 9 ნორთ ბუნა ვისტა დრაივი, #05-01,
 ზე მეტროპოლის, 138588, სინგაპური

(111) M 2013 23587 R1
 (151) 2013 04 12
 (186) 2033 04 12
 (732) ტეიჯინ ლიმიტიდ
 2-4, ნაკანოშიმა 3-ჩომე, კიტა-კუ,
 ოსაკა, იაპონია

(111) M 2013 23565 R1
 (151) 2013 04 12
 (186) 2033 04 12
 (732) სოლუტია სინგაპურ პტე. ლტდ
 12 იალან კილანგ ბარატ #06-01,
 სინგაპური 159354, სინგაპური

(111) M 2013 23791 R1
 (151) 2013 06 25
 (186) 2033 06 25
 (732) შპს „ტიფლისსკი ვინნი პოგრებ“
 იუმაშევის ქ. 27, 0198, თბილისი,
 საქართველო

(111) M 2013 23461 R1
 (151) 2013 03 13
 (186) 2033 03 13
 (732) შპს „იფქლი“
 ევგენი ხარაძის ქ. 2ა, 0153, თბილისი,
 საქართველო

(111) M 2013 23792 R1
 (151) 2013 06 25
 (186) 2033 06 25
 (732) შპს „ტიფლისსკი ვინნი პოგრებ“
 იუმაშევის ქ. 27, 0198, თბილისი,
 საქართველო

(111) M 2013 23516 R1
 (151) 2013 03 27
 (186) 2033 03 27
 (732) ედგეველ პერსონალ კეარ ბრენდს ლლკ
 6 რესერჩ დრაივი, შელტონი,
 კონექტიკუტი 06484, აშშ

(111) M 2013 23793 R1
 (151) 2013 06 25
 (186) 2033 06 25
 (732) შპს „ტიფლისსკი ვინნი პოგრებ“
 იუმაშევის ქ. 27, 0198, თბილისი,
 საქართველო

(111) M 2013 23529 R1
 (151) 2013 03 27
 (186) 2033 03 27
 (732) პეტროლეო ბრასილიერო ს.ა.
 პეტრობრას ავენიდა რეპუბლიკა დო
 ჩილი, 65, სენტრუ, CEP 20.031-912,
 რიო-დე-ანეირო, R.J, ბრაზილია

(111) M 2013 23794 R1
 (151) 2013 06 25
 (186) 2033 06 25
 (732) შპს „ტიფლისსკი ვინნი პოგრებ“
 იუმაშევის ქ. 27, 0198, თბილისი,
 საქართველო

(111) M 2013 23795 R1
 (151) 2013 06 25
 (186) 2033 06 25
 (732) შპს „ტიფლისსკი ვინნი პოგრებ“

<p>იუმაშევის ქ. 27, 0198, თბილისი, საქართველო</p>	<p>(111) M 2013 23940 R1 (151) 2013 08 14 (186) 2033 08 14 (732) ჩაინა რესორსის სნოუ ბრევერიზ კომპანი ლტდ. რუუმ 306 ჩაინა რესორსის ბილდინგ, N8 ჯიანგოუმენ ნორთ ავენიუ, დონგჩენგ დისტრიქტ, პეკინი 100005, ჩინეთის სახალხო რესპუბლიკა</p>
<p>(111) M 2013 23594 R1 (151) 2013 04 12 (186) 2033 04 12 (732) მერკ შარბ & დომე ლლკ 126 ისტ ლინკოლნ ავენიუ, ს/ყ 2000, რაუვეი, ნიუ-ჯერზი 07065, აშშ</p>	<p>(111) M 2013 24234 R1 (151) 2013 11 04 (186) 2033 11 04 (732) ბრიტიშ ამერიკან ტობაკო (ბრენდს) ინკ. (დელავერის კორპორაცია) 251 ლიტლ ფოლს დრაივ, სუიტ 100, უილმინგტონი, DE 19808-1674, აშშ</p>
<p>(111) M 2013 23887 R1 (151) 2013 08 14 (186) 2033 08 14 (732) შპს „აქვა გო“ სოფ. მისაქციელი, 3308, მცხეთის რაიონი, საქართველო</p>	<p>(111) M 2013 24238 R1 (151) 2013 11 04 (186) 2033 11 04 (732) ბრიტიშ ამერიკან ტობაკო (ბრენდს) ინკ. (დელავერის კორპორაცია) 251 ლიტლ ფოლს დრაივ, სუიტ 100, უილმინგტონი, DE 19808-1674, აშშ</p>
<p>(111) M 2013 23857 R1 (151) 2013 07 19 (186) 2033 07 19 (732) ტოიოტა ჯიდომა კაბუშიკი კაიმა (მოვაჭრე როგორც ტოიოტა მოტორ კორპორეიშენ) 1, ტოიოტა-ჩო, ტოიოტა-ში, აიჩი-კენი, იაპონია</p>	<p>(111) M 2014 24419 R1 (151) 2014 01 21 (186) 2034 01 21 (732) ოდენონ ტურიზმ ისლეტმეჯილიდი ა.შ. ჯუმპურიეტ ჯად. N181 ჰარბიე შიშილი სტამბოლი, თურქეთი</p>
<p>(111) M 2013 23906 R1 (151) 2013 08 14 (186) 2033 08 14 (732) ფილიპ მორის ბრენდს ს.ა.რ.ლ. კე ჟანრენო 3, 2000 ნევმატელი, შვეიცარია</p>	<p>(111) M 2013 23358 R1 (151) 2013 02 20 (186) 2033 02 20 (732) სს „ქართული ლუდის კომპანია“ სოფ. საგურამო, 3311, მცხეთა, საქართველო</p>
<p>(111) M 2013 23911 R1 (151) 2013 08 14 (186) 2033 08 14 (732) ტოიოტა ჯიდომა კაბუშიკი კაიმა (მოვაჭრე აგრეთვე როგორც ტოიოტა მოტორ კორპორეიშენ) 1, ტოიოტა-ჩო, ტოიოტა-ში, აიჩი-კენი, იაპონია</p>	<p>(111) M 2013 23418 R1 (151) 2013 03 12 (186) 2033 03 12 (732) შპს „ჩერი“ დიდი ლილო, ნაკვეთი 726, 0198, თბილისი, საქართველო</p>

(111) M 2013 23472 R1

(151) 2013 03 18

(186) 2033 03 18

(732) სს „ქართული ლუდის კომპანია“

სოფ. საგურამო, 3311, მცხეთა,

საქართველო

(111) M 2013 23601 R1

(151) 2013 04 18

(186) 2033 04 18

(732) სს „ქართული ლუდის კომპანია“

სოფ. საგურამო, 3311, მცხეთა,

საქართველო

(111) M 2013 23661 R1

(151) 2013 05 16

(186) 2033 05 16

(732) შპს „ზადენი“

გორგასლის ქუჩის შესახვევსა და

კრწანისის ქუჩას შორის ნაკვეთი 19/38,

0105, თბილისი, საქართველო

უფლებების სრული ბაღაცემა

(111) M 2020 33367 R

(732) ვადიმ სუხანოვ

ტურჩინსკოგო ულიცა 85, აპარტმენტ 9,
ურზან ტაიპ სექტლემენტ კრასნაია
პოლიანა, ადლერსკი დისტრიქტ, სოჭი,
კრასნოდარსკი კრაი, რუსეთის ფედერაცია

(770) ობშესტვო ს ოგრანიჩენოი ოტვეტსტვენ-
ნოსტიუ „სტრატფორდ გლობალ“

ულ. ბელკინსკაია, დ. 25, პოდიუზდ 5,
პომ. 1, ობნინსკ, კალუჟსკაია ობლ.,
RU-249034, რუსეთის ფედერაცია

(580) 2022 11 24

(111) M 1998 8144 R

(732) ეკატერინა გრუპ აიპი ჰოლდინგს ბ.ვ.

ვეენა 455, 3013 AL როტერდამი,
ნიდერლანდები

(770) უნილევერ აიპი ჰოლდინგს ბ.ვ.

ვეენა 455, 3013 AL როტერდამი,
ნიდერლანდები

(580) 2022 06 07

(111) M 2003 14959 R

(732) დრაივ აუტომატივ ინკ.

27300 უესტ ილევენ მაილ როუდ,
სოუსფილდი, მიჩიგანი 48034, აშშ

(770) ტენეკო ოტომოტივ ოპერეტიინგ
კომპანი ინკ.

500 ნორთ ფილდ დრაივი, ლეიკ-
ფორესტი, IL 60045, აშშ

(580) 2023 01 18

(111) M 2015 25606 R

(732) გრანდ კენდი ლლკ

31 მასის სტრ., 0061, ერევანი, სომხეთი

(770) კარენ ვარდანიანი

ბაირონის ქ. 3, ბ. 36, ერევანი, სომხეთი

(580) 2022 12 28

(111) M 2015 25941 R

(732) გრანდ კენდი ლლკ

31 მასის სტრ., 0061, ერევანი, სომხეთი

(770) კარენ ვარდანიანი

ბაირონის ქ. 3, ბ. 36, ერევანი, სომხეთი

(580) 2022 12 28

(111) M 2016 27330 R

(732) გრანდ კენდი ლლკ

31 მასის სტრ., 0061, ერევანი, სომხეთი

(770) კარენ ვარდანიანი

ბაირონის ქ. 3, ბ. 36, ერევანი, სომხეთი

(580) 2022 12 28

(111) M 2017 29005 R

(732) გრანდ კენდი ლლკ

31 მასის სტრ., 0061, ერევანი, სომხეთი

(770) კარენ ვარდანიანი

ბაირონის ქ. 3, ბინა 36, ერევანი, სომხეთი

(580) 2022 12 28

მფლობელების სახელის და/ან მისამართის ცვლილებები

(111) M 1999 11868 R

(732) იაპუ ინკ.

11955 დიმოკრესი დრ., 14 ფლორ,
რესტონი, ვირჯინია 20190, აშშ

(770) იაპუ ინკ.

22000 აოლ ვეი, დალას ვა 20166, აშშ

(580) 2023 02 27

(111) M 1995 688 R

(732) ნესტლე ვოტერს (სოსიეტე პარ აქსიონ
სიმპლიფიე)

34-40 რიუ გინემერი, 92130 ისი-ლე-მუ-
ლინო, საფრანგეთი

(770) ნესტლე ვოტერს (სოსიეტე პარ აქსიონ
სიმპლიფიე)

12, ბულვარ გარიბალდი, F-92130 ისი-ლე-
მულინო, საფრანგეთი

(580) 2023 01 27

(111) M 2007 17633 R

(732) სმითკლან ბიჩემ (კორკ) ლიმიტიდ
12 რივერუოლკ, სიტუესტ ბიზნეს
კამპუს, დუბლინი 24, ირლანდია

(770) სმითკლან ბიჩემ (კორკ) ლიმიტიდ
კარაბინი, კარიგალინი, კაუნტი-კორკი,
ირლანდია

(580) 2023 01 26

(111) M 2010 20778 R

(732) პჯსკ „გაზპრომ“

2/3 ლახტინსკი ავენიუ, ბლდგ. 1,
სანქტ-პეტერბურგი, 197229, რუსეთის
ფედერაცია

(770) პჯსკ „გაზპრომ“

ნამეტკინა სტრ., 16, მოსკოვი 117997,
რუსეთის ფედერაცია

(580) 2023 01 19

(111) M 2010 20779 R

(732) პჯსკ „გაზპრომ“

2/3 ლახტინსკი ავენიუ, ბლდგ. 1,
სანქტ-პეტერბურგი, 197229, რუსეთის
ფედერაცია

(770) პჯსკ „გაზპრომ“

ნამეტკინა სტრ., 16, მოსკოვი 117997,
რუსეთის ფედერაცია

(580) 2023 01 19

(111) M 2010 20780 R

(732) პჯსკ „გაზპრომ“

2/3 ლახტინსკი ავენიუ, ბლდგ. 1,
სანქტ-პეტერბურგი, 197229, რუსეთის
ფედერაცია

(770) პჯსკ „გაზპრომ“

ნამეტკინა სტრ., 16, მოსკოვი 117997,
რუსეთის ფედერაცია

(580) 2023 01 19

(111) M 2010 20781 R

(732) პჯსკ „გაზპრომ“

2/3 ლახტინსკი ავენიუ, ბლდგ. 1,
სანქტ-პეტერბურგი, 197229, რუსეთის
ფედერაცია

(770) პჯსკ „გაზპრომ“

ნამეტკინა სტრ., 16, მოსკოვი 117997,
რუსეთის ფედერაცია

(580) 2023 01 19

(111) M 1996 1939 R

(732) თერმო კინგ ლლკ

314 ვესტ 90 სტრიტი, მინეაპოლისი,
მინესოტა 55420, აშშ

(770) თერმო კინგ კორპორეიშენ, დელავერის
შტატის კორპორაცია

314 ვესტ 90 სტრიტი, მინეაპოლისი,
მინესოტა 55420, აშშ

(580) 2022 11 02

(111) M 1996 1940 R

(732) თერმო კინგ ლლკ

314 ვესტ 90 სტრიტი, მინეაპოლისი,
მინესოტა 55420, აშშ

(770) თერმო კინგ კორპორეიშენ, დელავერის
შტატის კორპორაცია

314 ვესტ 90 სტრიტი, მინეაპოლისი,
მინესოტა 55420, აშშ

(580) 2022 11 02

(111) M 2016 27881 R
(732) მეტა პლატფორმს ტექნოლოჯიზ, ლღკ
1601 უილოუ როუდ, მენლო პარკი,
კალიფორნია 94025, აშშ
(770) ფეისბუქ ტექნოლოჯის, ლღკ
1601 უილოუ როუდ, მენლო პარკი,
კალიფორნია 94025, აშშ
(580) 2023 01 26

სასაქონლო ნიშნების რეგისტრაციის გაუქმება

(111) M 2022 36199 R
(151) 2022 11 11
(732) შპს „ელგბარი“
ალექსი მაჭავარიანის ქ. 2, ბ. 16, 0179,
მთაწმინდის რაიონი, თბილისი,
საქართველო
(141) 2023 03 15
საფუძველი: სასაქონლო ნიშნების შესახებ“
საქართველოს კანონის მე-15 პრიმა
მუხლის მე-8 პუნქტი; სასაქონლო
ნიშნების შესახებ“ საქართველოს
კანონის მე-15 პრიმა მუხლის მე-9
პუნქტი

(111) M 2012 22864 R
(151) 2012 08 30
(732) სს „Nobel Ilac Sanayii Ve Ticaret Anonim
Sirketi“-ის წარმომადგენლობა საქართვე-
ლოში
თავისუფლების მოედანი 4, 0105,
თბილისი, საქართველო
(141) 2023 03 10

(111) M 2012 22865 R
(151) 2012 08 30
(732) ამტარაკ-კატ სი ჯეი ეს სი
ვილიჯ აგარაკი, პროვინცია არაგატსოტნი,
სომხეთი
(141) 2023 03 10

(111) M 2012 22867 R
(151) 2012 08 30
(732) გარაჟ ინტერნეშენელ ლუქს სარლ
1 ალეე შეფერი, სუიტი 2.05.1,
L-2520 ლუქსემბურგი, ლუქსემბურგი
(141) 2023 03 10

(111) M 2012 22868 R
(151) 2012 08 30
(732) გარაჟ ინტერნეშენელ ლუქს სარლ
1 ალეე შეფერი, სუიტი 2.05.1,
L-2520 ლუქსემბურგი, ლუქსემბურგი
(141) 2023 03 10

(111) M 2012 22869 R
(151) 2012 08 30
(732) გარაჟ ინტერნეშენელ ლუქს სარლ
1 ალეე შეფერი, სუიტი 2.05.1,
L-2520 ლუქსემბურგი, ლუქსემბურგი
(141) 2023 03 10

(111) M 2012 22870 R
(151) 2012 08 30
(732) შპს „კონიაკისა და ღვინის ქარხანა
ვაზიანი“
თამარ მეფის გამზ. 6, 0112, თბილისი,
საქართველო
(141) 2023 03 10

(111) M 2012 22871 R
 (151) 2012 08 30
 (732) ომერ ბაბურ
 ილია ჭავჭავაძის გამზ. 37, 0179, თბილისი,
 საქართველო
 (141) 2023 03 10

დელავერი, 19808-1674, უილმინგტონი,
 აშშ
 (141) 2023 03 10

(111) M 2012 22872 R
 (151) 2012 08 30
 (732) სს „იმანი ჯორჯია“
 ილია ჭავჭავაძის გამზ. 74, ვაკე-საბურ-
 თალოს რაიონი, თბილისი,
 საქართველო
 (141) 2023 03 10

(111) M 2012 22886 R
 (151) 2012 08 30
 (732) ობშჩესტვო ს ოგრანიჩენოი ოტვეტსტვენ-
 ნოსტიუ „ფასტ ფუდ სისტემს“
 ალტუფევსკოე შოსსე, დ.2 ა, 127273
 ქ. მოსკოვი, რუსეთის ფედერაცია
 (141) 2023 03 10

(111) M 2012 22873 R
 (151) 2012 08 30
 (732) ჩონგქინგ სოკონ ინდასტრი გრუპ სტოკ
 კო., ლტდ
 61-1, ჯინქიაო როუდი, შაპინგბა დისტრი-
 კტი, ჩონგქინგი, ჩინეთის სახალხო
 რესპუბლიკა
 (141) 2023 03 10

(111) M 2012 22892 R
 (151) 2012 08 30
 (732) ბრიტიშ ამერიკან ტობაკო (ბრენდს) ინკ.
 (დელავერის კორპორაცია)
 2711 სენტერვილ როუდი, სუიტ 300,
 უილმინგტონი, დელავერი 19808, აშშ
 (141) 2023 03 10

(111) M 2012 22874 R
 (151) 2012 08 30
 (732) აბდი იბრაჰიმ ილაჩ სანაი ვე თიჯარეთ
 ანონიმ შირქეთი
 რემითფაშა მაჰალესი ესქი ბიუიუქდერე
 ჯადესი No: 4, 34467 მასლაქი-სარიერი-
 სტამბოლი, თურქეთი
 (141) 2023 03 10

(111) M 2012 22893 R
 (151) 2012 08 30
 (732) შპს „ფუდსერვისი“
 მარშალ გელოვანის გამზ. 2, 0159,
 თბილისი, საქართველო
 (141) 2023 03 10

(111) M 2012 22875 R
 (151) 2012 08 30
 (732) აბდი იბრაჰიმ ილაჩ სანაი ვე თიჯარეთ
 ანონიმ შირქეთი
 რემითფაშა მაჰალესი ესქი ბიუიუქდერე
 ჯადესი No: 4, 34467 მასლაქი-სარიერი-
 სტამბოლი, თურქეთი
 (141) 2023 03 10

(111) M 2012 22894 R
 (151) 2012 08 30
 (732) შპს „ფუდსერვისი“
 მარშალ გელოვანის გამზ. 2, 0159,
 თბილისი, საქართველო
 (141) 2023 03 10

(111) M 2012 22885 R
 (151) 2012 08 30
 (732) ბრიტიშ ამერიკენ ტობაკო (ბრენდს) ინკ.
 (დელავერის კორპორაცია)
 251 ლიტლ ფოლს დრაივ, სუიტ 100

(111) M 2012 22897 R
 (151) 2012 08 30
 (732) ეშლენდ ლაისენსინგ ენდ ინტელექტუალ
 პროპერტი ლლკ
 5200 ბლეიზერ პარკვი, დუბლინი, ოჰაიო
 43017, აშშ
 (141) 2023 03 10

(111) M 2012 22898 R
 (151) 2012 08 30
 (732) ფილიპ მორის ბრენდს ს.ა.რ.ლ.
 კე ჟანრენო 3, 2000 ნევმატელი, შვეიცარია

(141) 2023 03 10

(111) M 2012 22899 R

(151) 2012 08 30

(732) ტონგ მო ჩინგ

ნ/ფ.,-იან ჰიგ სენტრე, 9-13 ვონგ ჩუკ
იუნგ სტრიტი, ფო ტან, ნიუ ტერიტორის,
ჰონგ-კონგი

(141) 2023 03 10

(111) M 2012 22901 R

(151) 2012 08 30

(732) ფიშერ ფარმასიუტიკალზ ლტდ

9 ბარ იოჩაი სტრიტი, ბნეი-ბრაკი 51553,
ისრაელი

(141) 2023 03 10

(111) M 2012 22862 R

(151) 2012 08 29

(732) შპს „ჯორჯიან ბეიქერს“

ბელიაშვილის ქ. 2, 0159, თბილისი,
საქართველო

(141) 2023 03 10

(111) M 2012 22924 R

(151) 2012 09 05

(732) ზაურ გაბაიძე

სოფ. ანგისა, დასახლება 13, 6500, ბათუმი,
საქართველო

(141) 2023 03 13

(111) M 2012 22921 R

(151) 2012 08 31

(732) გოჩა ჩხაიძე

შპალიერნაია ქ. 34, ბ. 13, სანქტ-პეტერ-
ბურგი, რუსეთის ფედერაცია

(141) 2023 03 10

(111) M 2012 22923 R

(151) 2012 09 03

(732) სკ „დიზონ ლიმიტედი“-ს

წარმომადგენლობა საქართველოში
ატენის ქ. 6/8, ბ. 75, 0179, თბილისი,
საქართველო

(141) 2023 03 13

(111) M 2012 22857 R

(151) 2012 08 23

(732) შპს „ინფო 9“

პეკინის გამზ. 8, ბ. 25, 0171, თბილისი,
საქართველო

(141) 2023 03 10

(111) M 2012 22861 R

(151) 2012 08 23

(732) შპს „გრანდ ელექტრონიქსი“

თევდორე მღვდლის ქ. 44, 0154, დიდუბე-
ჩუღურეთის რაიონი, თბილისი,
საქართველო

(141) 2023 03 10

(111) M 2012 22860 R

(151) 2012 08 23

(732) ი/მ „გიორგი ალთუნაშვილი“

ვარკეთილი, IV მკრ., II რიგი, კორპ. 6,
ბ. 144, 0177, თბილისი, საქართველო

(141) 2023 03 10

სისტემური საპიუბლეო გამოგონებები

საერთაშორისო კლასიფიკაციის ინდექსის და განაცხადის
გამოქვეყნების ნომრის შესაბამისობის ცხრილი

საერთაშორისო კლასიფიკაციის ინდექსი (51)	განაცხადის გამოქვეყნების ნომერი (10)
A 23 C 23/00	AP 2023 16008 A
A 61 K 31/498; A 61 K 31/506; A 61 K 31/538; A 61 K 31/4439; A 61 P 31/04; C 07 D 413/14; C 07 D 403/14; C 07 D 401/14; C 07 D 401/04	AP 2023 15801 A
B 22 F 3/23; C 22 B 5/04; C 22 C 33/00	AP 2023 15606 A
B 66 C 1/10	AP 2023 15737 A

განაცხადის გამოქვეყნების ნომრის და საერთაშორისო
კლასიფიკაციის ინდექსის შესაბამისობის ცხრილი

განაცხადის გამოქვეყნების ნომერი (10)	საერთაშორისო კლასიფიკაციის ინდექსი (51)
AP 2023 15606 A	B 22 F 3/23; C 22 B 5/04; C 22 C 33/00
AP 2023 15737 A	B 66 C 1/10
AP 2023 15801 A	A 61 K 31/498; A 61 K 31/506; A 61 K 31/538; A 61 K 31/4439; A 61 P 31/04; C 07 D 413/14; C 07 D 403/14; C 07 D 401/14; C 07 D 401/04
AP 2023 16008 A	A 23 C 23/00

საერთაშორისო კლასიფიკაციის ინდექსის, პატენტის ნომრისა
და გამოქვეყნების ნომრის შესაბამისობის ცხრილი

საერთაშორისო კლასიფიკაციის ინდექსი (51)	პატენტის ნომერი (11)	განაცხადის გამოქვეყნების ნომერი (10)
1	2	3
A 47 J 31/40	P 2023 7482 B	AP 2022 15817 A
A 61 G 7/05	P 2023 7478 B	AP 2022 15899 A
A 61 K 9/19; A 61 K 9/08; A 61 K 47/02 A 61 K 47/26	P 2023 7486 B	AP 2022 15306 A
A 61 K 31/435; A 61 P 37/00; C 07 D 413/08; C 07 D 405/14; C 07 D 401/08; C 07 D 413/14; C 07 D 417/08	P 2023 7476 B	AP 2022 15588 A

1	2	3
A 61 K 39/395; A 61 P 29/00; A 61 P 35/00; A 61 P 37/06	P 2023 7480 B	AP 2022 15050 A
B 28 B 1/00; C 04 B 7/02	P 2023 7485 B	AP 2022 15412 A
C 02 F 9/00; C 02 F 1/42; C 02 F 1/28; C 02 F 1/44; C 02 F 1/461	P 2023 7481 B	AP 2022 15814 A
C 07 B 59/00; C 07 D 295/145	P 2023 7479 B	AP 2022 15377 A
C 07 D 403/12; C 07 D 413/12; C 07 D 249/08	P 2023 7477 B	AP 2023 13653 A
C 07 K 16/24	P 2023 7484 B	AP 2022 15316 A
G 07 F 17/32	P 2023 7487 B	AP 2022 15665 A
H 04 L 9/32	P 2023 7488 B	AP 2022 15656 A

პატენტის ნომრის, განაცხადის გამომქვეყნების ნომრისა
და საერთაშორისო კლასიფიკაციის ინდექსის შესაბამისობის ცხრილი

პატენტის ნომერი (11)	განაცხადის გამომქვეყნების ნომერი (10)	საერთაშორისო კლასიფიკაციის ინდექსი (51)
P 2023 7476 B	AP 2022 15588 A	A 61 K 31/435; A 61 P 37/00; C 07 D 413/08; C 07 D 405/14; C 07 D 401/08; C 07 D 413/14; C 07 D 417/08
P 2023 7477 B	AP 2023 13653 A	C 07 D 403/12; C 07 D 413/12; C 07 D 249/08
P 2023 7478 B	AP 2022 15899 A	A 61 G 7/05
P 2023 7479 B	AP 2022 15377 A	C 07 B 59/00; C 07 D 295/145
P 2023 7480 B	AP 2022 15050 A	A 61 K 39/395; A 61 P 29/00; A 61 P 35/00; A 61 P 37/06
P 2023 7481 B	AP 2022 15814 A	C 02 F 9/00; C 02 F 1/42; C 02 F 1/28; C 02 F 1/44; C 02 F 1/461
P 2023 7482 B	AP 2022 15817 A	A 47 J 31/40
P 2023 7483 B	AP 2022 15327 A	A 61 K 31/495; A 61 K 31/4985; A 61 P 35/00; A 61 P 25/28; C 07 D 487/04
P 2023 7484 B	AP 2022 15316 A	C 07 K 16/24
P 2023 7485 B	AP 2022 15412 A	B 28 B 1/00; C 04 B 7/02
P 2023 7486 B	AP 2022 15306 A	A 61 K 9/19; A 61 K 9/08; A 61 K 47/02 A 61 K 47/26
P 2023 7487 B	AP 2022 15665 A	G 07 F 17/32
P 2023 7488 B	AP 2022 15656 A	H 04 L 9/32

ბანაცხაღის ნომრის, ბანაცხაღის გამომქვეყნების ნომრისა
და პატენტის ნომრის შესაბამისობის ცხრილი

ბანაცხაღის ნომერი (21)	ბანაცხაღის გამომქვეყნების ნომერი (10)	პატენტის ნომერი (11)
AP 2013 13653	AP 2023 13653 A	P 2023 7477 B
AP 2017 15050	AP 2022 15050 A	P 2023 7480 B
AP 2018 15306	AP 2022 15306 A	P 2023 7486 B
AP 2018 15316	AP 2022 15316 A	P 2023 7484 B
AP 2018 15327	AP 2022 15327 A	P 2023 7483 B
AP 2014 15377	AP 2022 15377 A	P 2023 7479 B
AP 2020 15412	AP 2022 15412 A	P 2023 7485 B
AP 2019 15588	AP 2022 15588 A	P 2023 7476 B
AP 2019 15656	AP 2022 15656 A	P 2023 7488 B
AP 2019 15665	AP 2022 15665 A	P 2023 7487 B
AP 2021 15814	AP 2022 15814 A	P 2023 7481 B
AP 2021 15817	AP 2022 15817 A	P 2023 7482 B
AP 2022 15899	AP 2022 15899 A	P 2023 7478 B

სასარბეგლო მოდელები

საერთაშორისო კლასიფიკაციის ინდექსის და ბანაცხაღის
გამომქვეყნების ნომრის შესაბამისობის ცხრილი

საერთაშორისო კლასიფიკაციის ინდექსი (51)	ბანაცხაღის გამომქვეყნების ნომერი (10)
A 23 L 1/236	AU 2023 16017 U

ბანაცხაღის გამომქვეყნების ნომრის და საერთაშორისო
კლასიფიკაციის ინდექსის შესაბამისობის ცხრილი

ბანაცხაღის გამომქვეყნების ნომერი (10)	საერთაშორისო კლასიფიკაციის ინდექსი (51)
AU 2023 16017 U	A 23 L 1/236

საერთაშორისო კლასიფიკაციის ინდექსის, პატენტის ნომრისა
და გამომქვეყნების ნომრის შესაბამისობის ცხრილი

საერთაშორისო კლასიფიკაციის ინდექსი (51)	პატენტის ნომერი (11)	ბანაცხაღის გამომქვეყნების ნომერი (10)
A 01 G 7/04	U 2023 2147 Y	AU 2022 15752 U
C 13 K 1/00	U 2023 2146 Y	AU 2022 15869 U

პატენტის ნომრის, ბანაცხაღის გამომქვეყნების ნომრისა
და საერთაშორისო კლასიფიკაციის ინდექსის შესაბამისობის ცხრილი

პატენტის ნომერი (11)	ბანაცხაღის გამომქვეყნების ნომერი (10)	საერთაშორისო კლასიფიკაციის ინდექსი (51)
U 2023 2146 Y	AU 2022 15869 U	C 13 K 1/00
U 2023 2147 Y	AU 2022 15752 U	A 01 G 7/04

ბანაცხაღის ნომრის, ბანაცხაღის გამომქვეყნების ნომრისა
და პატენტის ნომრის შესაბამისობის ცხრილი

ბანაცხაღის ნომერი (21)	ბანაცხაღის გამომქვეყნების ნომერი (10)	პატენტის ნომერი (11)
AU 2021 15752	AU 2022 15752 U	U 2023 2147 Y
AU 2022 15869	AU 2022 15869 U	U 2023 2146 Y

სასაქონლო ნიშნები

რეგისტრაციის ნომრის, ბანაცხალის ნომრის, ბანაცხალის გამომქვეყნების
ნომრისა და ბიულეტენის ნომრის შესაბამისობის ცხრილი

რეგისტრაციის ნომერი (111)	ბანაცხალის ნომერი (210)	ბანაცხალის გამომქვეყნების ნომერი (260)	ბიულეტენის ნომერი
1	2	3	4
M 2023 36548 R	AM 117269	AM 2022 117269 A	20(599)2022
M 2023 36549 R	AM 116420	AM 2022 116420 A	15(594)2022
M 2023 36550 R	AM 117444	AM 2022 117444 A	20(599)2022
M 2023 36551 R	AM 117268	AM 2022 117268 A	20(599)2022
M 2023 36552 R	AM 117270	AM 2022 117270 A	20(599)2022
M 2023 36553 R	AM 117271	AM 2022 117271 A	20(599)2022
M 2023 36554 R	AM 117443	AM 2022 117443 A	20(599)2022
M 2023 36555 R	AM 116848	AM 2022 116848 A	18(597)2022
M 2023 36556 R	AM 117179	AM 2022 117179 A	19(598)2022
M 2023 36557 R	AM 115593	AM 2022 115593 A	16(595)2022
M 2023 36558 R	AM 116419	AM 2022 116419 A	15(594)2022
M 2023 36559 R	AM 117320	AM 2022 117320 A	20(599)2022
M 2023 36560 R	AM 116986	AM 2022 116986 A	20(599)2022
M 2023 36561 R	AM 116238	AM 2022 116238 A	15(594)2022
M 2023 36562 R	AM 116988	AM 2022 116988 A	20(599)2022
M 2023 36563 R	AM 116327	AM 2022 116327 A	15(594)2022
M 2023 36564 R	AM 116236	AM 2022 116236 A	15(594)2022
M 2023 36565 R	AM 116306	AM 2022 116306 A	16(595)2022
M 2023 36566 R	AM 117281	AM 2022 117281 A	21(600)2022
M 2023 36567 R	AM 117078	AM 2022 117078 A	19(598)2022
M 2023 36568 R	AM 116225	AM 2022 116225 A	20(599)2022
M 2023 36569 R	AM 117547	AM 2022 117547 A	21(600)2022
M 2023 36570 R	AM 117280	AM 2022 117280 A	21(600)2022
M 2023 36571 R	AM 116305	AM 2022 116305 A	16(595)2022
M 2023 36572 R	AM 116950	AM 2022 116950 A	20(599)2022
M 2023 36573 R	AM 117439	AM 2022 117439 A	21(600)2022
M 2023 36574 R	AM 117199	AM 2022 117199 A	21(600)2022
M 2023 36575 R	AM 117187	AM 2022 117187 A	19(598)2022
M 2023 36576 R	AM 117265	AM 2022 117265 A	21(600)2022
M 2023 36577 R	AM 117290	AM 2022 117290 A	21(600)2022
M 2023 36578 R	AM 117174	AM 2022 117174 A	21(600)2022
M 2023 36579 R	AM 117163	AM 2022 117163 A	21(600)2022
M 2023 36580 R	AM 121719	-	6(609)2023
M 2023 36581 R	AM 117294	AM 2022 117294 A	21(600)2022
M 2023 36582 R	AM 121727	-	6(609)2023
M 2023 36583 R	AM 121664	-	6(609)2023
M 2023 36584 R	AM 121726	-	6(609)2023
M 2023 36585 R	AM 121534	-	6(609)2023
M 2023 36586 R	AM 121751	-	6(609)2023
M 2023 36587 R	AM 121755	-	6(609)2023

1	2	3	4
M 2023 36588 R	AM 121743	-	6(609)2023
M 2023 36589 R	AM 121750	-	6(609)2023
M 2023 36590 R	AM 121765	-	6(609)2023
M 2023 36591 R	AM 121649	-	6(609)2023
M 2023 36592 R	AM 116252	AM 2022 116252 A	17(596)2022
M 2023 36593 R	AM 116408	AM 2022 116408 A	16(595)2022
M 2023 36594 R	AM 116521	AM 2022 116521 A	21(600)2022
M 2023 36595 R	AM 117302	AM 2022 117302 A	21(600)2022
M 2023 36596 R	AM 117273	AM 2022 117273 A	21(600)2022
M 2023 36597 R	AM 115883	AM 2023 115883 A	5(608) 2023
M 2023 36598 R	AM 116407	AM 2022 116407 A	16(595)2022
M 2023 36599 R	AM 116250	AM 2022 116250 A	17(596)2022
M 2023 36600 R	AM 116669	AM 2022 116669 A	17(596)2022
M 2023 36601 R	AM 116147	AM 2022 116147 A	16(595)2022
M 2023 36602 R	AM 117557	AM 2022 117557 A	22(601)2022
M 2023 36603 R	AM 117559	AM 2022 117559 A	22(601)2022
M 2023 36604 R	AM 117166	AM 2022 117166 A	21(600)2022
M 2023 36605 R	AM 117314	AM 2022 117314 A	22(601)2022
M 2023 36606 R	AM 117823	AM 2022 117823 A	22(601)2022
M 2023 36607 R	AM 116851	AM 2022 116851 A	21(600)2022
M 2023 36608 R	AM 116855	AM 2022 116855 A	21(600)2022
M 2023 36609 R	AM 116856	AM 2022 116856 A	21(600)2022
M 2023 36610 R	AM 116858	AM 2022 116858 A	21(600)2022
M 2023 36611 R	AM 116860	AM 2022 116860 A	21(600)2022
M 2023 36612 R	AM 117102	AM 2022 117102 A	21(600)2022
M 2023 36613 R	AM 117418	AM 2022 117418 A	22(601)2022
M 2023 36614 R	AM 117457	AM 2022 117457 A	22(601)2022
M 2023 36615 R	AM 117530	AM 2022 117530 A	22(601)2022
M 2023 36616 R	AM 117536	AM 2022 117536 A	22(601)2022
M 2023 36617 R	AM 117617	AM 2022 117617 A	22(601)2022
M 2023 36618 R	AM 117307	AM 2022 117307 A	22(601)2022
M 2023 36619 R	AM 117534	AM 2022 117534 A	22(601)2022
M 2023 36620 R	AM 117535	AM 2022 117535 A	22(601)2022
M 2023 36621 R	AM 117546	AM 2022 117546 A	21(600)2022
M 2023 36622 R	AM 117446	AM 2022 117446 A	22(601)2022
M 2023 36623 R	AM 117447	AM 2022 117447 A	22(601)2022
M 2023 36624 R	AM 117452	AM 2022 117452 A	22(601)2022
M 2023 36625 R	AM 117714	AM 2022 117714 A	22(601)2022
M 2023 36626 R	AM 114977	AM 2022 114977 A	19(598)2022
M 2023 36627 R	AM 114804	AM 2022 114804 A	19(598)2022
M 2023 36628 R	AM 116514	AM 2022 116514 A	17(596)2022
M 2023 36629 R	AM 116513	AM 2022 116513 A	17(596)2022
M 2023 36630 R	AM 117427	AM 2022 117427 A	22(601)2022
M 2023 36631 R	AM 117426	AM 2022 117426 A	22(601)2022
M 2023 36632 R	AM 117425	AM 2022 117425 A	22(601)2022
M 2023 36633 R	AM 117424	AM 2022 117424 A	22(601)2022
M 2023 36634 R	AM 117533	AM 2022 117533 A	22(601)2022
M 2023 36635 R	AM 116416	AM 2022 116416 A	18(597)2022
M 2023 36636 R	AM 117066	AM 2022 117066 A	22(601)2022

1	2	3	4
M 2023 36637 R	AM 116415	AM 2022 116415 A	17(596)2022
M 2023 36638 R	AM 116640	AM 2022 116640 A	18(597)2022
M 2023 36639 R	AM 117423	AM 2022 117423 A	22(601)2022

ბანაცხადის გამოქვეყნების ნომრისა და ბანაცხადის ნომრის
შესაბამისობის ცხრილი

ბანაცხადის გამოქვეყნების ნომერი (260)	ბანაცხადის ნომერი (210)	1	2
1	2	AM 2023 119084 A	AM 119084
		AM 2023 119092 A	AM 119092
		AM 2023 119099 A	AM 119099
		AM 2023 119111 A	AM 119111
		AM 2023 119119 A	AM 119119
		AM 2023 119122 A	AM 119122
		AM 2023 119125 A	AM 119125
		AM 2023 119127 A	AM 119127
		AM 2023 119176 A	AM 119176
		AM 2023 119178 A	AM 119178
		AM 2023 119194 A	AM 119194
		AM 2023 119200 A	AM 119200
		AM 2023 119208 A	AM 119208
		AM 2023 119209 A	AM 119209
		AM 2023 119210 A	AM 119210
		AM 2023 119211 A	AM 119211
AM 2023 117550 A	AM 117550		
AM 2023 118540 A	AM 118540		
AM 2023 118838 A	AM 118838		
AM 2023 118927 A	AM 118927		
AM 2023 118928 A	AM 118928		
AM 2023 119004 A	AM 119004		
AM 2023 119014 A	AM 119014		
AM 2023 119015 A	AM 119015		
AM 2023 119016 A	AM 119016		
AM 2023 119017 A	AM 119017		
AM 2023 119018 A	AM 119018		

ბანაცხადის ბამოქვეყნების ნომრის საძიებელი საქონლისა
ღა/ან მომსახურების კლასის მიხედვით

საქონლისა ღა/ან მომსახურების კლასი (511)	ბანაცხადის ბამოქვეყნების ნომერი (260)	1	2
1	2	29	AM 2023 119176 A
3	AM 2023 119194 A	30	AM 2023 119004 A
3	AM 2023 119211 A	30	AM 2023 119200 A
5	AM 2023 118540 A	32	AM 2023 118928 A
5	AM 2023 119014 A	32	AM 2023 119004 A
5	AM 2023 119015 A	33	AM 2023 117550 A
5	AM 2023 119016 A	33	AM 2023 118928 A
5	AM 2023 119017 A	34	AM 2023 119119 A
5	AM 2023 119018 A	34	AM 2023 119122 A
7	AM 2023 119004 A	34	AM 2023 119125 A
9	AM 2023 118838 A	34	AM 2023 119127 A
14	AM 2023 119111 A	35	AM 2023 119178 A
16	AM 2023 119084 A	35	AM 2023 119194 A
16	AM 2023 119178 A	35	AM 2023 119200 A
18	AM 2023 119178 A	36	AM 2023 118927 A
19	AM 2023 118927 A	36	AM 2023 119111 A
21	AM 2023 119178 A	36	AM 2023 119208 A
24	AM 2023 119178 A	37	AM 2023 118927 A
25	AM 2023 119111 A	37	AM 2023 119111 A
28	AM 2023 119092 A	38	AM 2023 119084 A
28	AM 2023 119099 A	41	AM 2023 119092 A
28	AM 2023 119178 A	41	AM 2023 119099 A
29	AM 2023 119004 A	42	AM 2023 118927 A
		43	AM 2023 119004 A
		43	AM 2023 119209 A
		45	AM 2023 119208 A
		45	AM 2023 119210 A

დაჩქარებული პროცედურით რეგისტრირებული სასაქონლო ნიშნის ნომრის
საბიუჯეტო საქონლისა და/ან მომსახურების კლასის მიხედვით

საქონლისა და/ან მომსახურების კლასი (511)	დაჩქარებული პროცედურით რეგისტრირებული სასაქონლო ნიშნის ნომერი (111)
2	M 2023 36589 R
4	M 2023 36583 R
14	M 2023 36590 R
16	M 2023 36590 R
18	M 2023 36590 R
20	M 2023 36590 R
21	M 2023 36590 R
24	M 2023 36590 R
25	M 2023 36590 R
26	M 2023 36590 R
29	M 2023 36588 R
30	M 2023 36588 R
32	M 2023 36585 R
33	M 2023 36584 R
35	M 2023 36580 R
35	M 2023 36588 R
35	M 2023 36590 R
37	M 2023 36587 R
37	M 2023 36591 R
43	M 2023 36586 R
44	M 2023 36582 R
44	M 2023 36590 R

სამრეწველო საკუთრების
ოფიციალური ბიულეტენი

6(609)

გამომცემი

დიზაინი

სასარბებლო მოდელები

სასაქონლო ნიშნები

მთავარი რედაქტორი: ნ. ბებრიშვილი

კორექტორი: მ. სოსელია

დამკაბადონებლები: მ. ორდენიძე

ქ. სვანიძე

პოლიგრაფიული ჯგუფი: მ. მეჩტიშვილი

ი. გოგოლაშვილი

ლ. დოლიძე

ISSN 2720-8478

ხელმოწერილია გამოსაცემად 2023 03 24

ტირაჟი 10

შეკვეთა №6

ბიულეტენის ელექტრონული ვერსიის გაცნობა შესაძლებელია საქპატენტის ვებგვერდზე

სათავო ოფისი: 3300 ქ. მცხეთა, ანტიოქის ქ. №5; ფაქსი: (+995 32) 2252531

0179 ქ. თბილისი, ნინო რამიშვილის ქ. №31; ტელ.: (+995 32) 2252531

info@sakpatenti.gov.ge

www.sakpatenti.gov.ge