

საქართველოს ინტელექტუალური საკუთრების  
ეროვნული ცენტრი  
**საქპატენტი**

**სამრეწველო საკუთრების  
ო ფ ი ს ი ა ლ უ რ ი  
ბ ი უ ლ ე ტ ე ნ ი**

**7(395)**

**გამოგონებები  
სასარგებლო მოდელები  
დიზაინები  
სასაქონლო ნიშნები**

# საერთაშორისო კოდეზი ბიბლიოგრაფიული მონაცემების იდენტიფიკაციისათვის

## გამოგონებები, სასარგებლო მოდელები

- (10) – ექსპერტიზავალიდი განაცხადის გამოქვეყნების ნომერი
- (11) – პატენტის ნომერი და სახეობის კოდი
- (21) – განაცხადის სარეგისტრაციო ნომერი
- (22) – განაცხადის შეტანის თარიღი
- (23) – საგამოყენო პრიორიტეტის თარიღი ან აღინიშნული პრიორიტეტის მქონე განაცხადის შეტანის თარიღი და, თუ შესაძლებელია, განაცხადის ომერი
- (24) – თარიღი, რომლიდანაც იწყება პატენტის მოქმედება
- (31) – საპროორიტეტო განაცხადის ნომერი
- (32) – საპროორიტეტო განაცხადის შეტანის თარიღი
- (33) – კოდი ქვეყნის ან რეგიონული ორგანიზაციისა, რომლის უწყებამაც მიანიჭა ნომერი საპროორიტეტო განაცხადს
- (44) – დამცავი სახეობის ჯერ არმქონე, მაგრამ ექსპერტიზავალიდი განაცხადის გამოქვეყნების თარიღი და ბიულეტენის ნომერი
- (45) – რეგისტრაცია გავლელი საპატენტო სახეობის გამოქვეყნების თარიღი
- (51) – საერთაშორისო საპატენტო კლასიფიკაციის ინდექსი

- (54) – გამოგონების დასახელება
- (57) – რეზიუმე ტექსტი
- (60) – სრულ ექსპერტიზავალიდ გამოგონებაზე უცხოური საპატენტო უწყების მიერ გაცემული დამცავი სახეობის ნომერი, თარიღი, რომლიდანაც იწყება ამ დამცავი სახეობის მოქმედება, და კოდი ქვეყნის ან რეგიონული ორგანიზაციისა, რომლის უწყებამაც გასცა ეს დამცავი სახეობა
- (62) – უფრო აღინიშნული განაცხადის ნომერი და, თუ შესაძლებელია, წარდგენის თარიღი გამოცალკეებული განაცხადის შემთხვევაში
- (71) – განმცხადებლის სახელი, გვარი [ქვეყნის კოდი]
- (72) – გამომგონებლის სახელი, გვარი [ქვეყნის კოდი]
- (73) – პატენტფლობელის სახელი, გვარი [ქვეყნის კოდი], მისამართი
- (74) – წარმომადგენლის ან პატენტრემუნდელის სახელი, გვარი
- (85) – საერთაშორისო განაცხადის ეროვნული ფაზის დაწყების თარიღი
- (86) – საერთაშორისო განაცხადის ნომერი და შეტანის თარიღი
- (87) – საერთაშორისო განაცხადის გამოქვეყნების ნომერი და თარიღი

## ლიზინები

- (10) – განაცხადის გამოქვეყნების ნომერი
- (11) – პატენტის ნომერი და სახეობის კოდი ან რეგისტრაციის ნომერი
- (15) – რეგისტრაციის თარიღი/პატენტის გაგრძელების თარიღი
- (18) – პატენტის ან რეგისტრაციის მოქმედების ვადის გასვლის საფარული თარიღი
- (21) – განაცხადის ნომერი
- (22) – განაცხადის შეტანის თარიღი
- (23) – საგამოყენო პრიორიტეტის თარიღი ან აღინიშნული პრიორიტეტის მქონე განაცხადის შეტანის თარიღი და, თუ შესაძლებელია, განაცხადის ნომერი
- (24) – თარიღი, რომლიდანაც იწყება პატენტის მოქმედება
- (28) – ღიზინების რაოდენობა განაცხადში
- (30) – საპროორიტეტო მონაცემები [განაცხადის ნომერი, განაცხადის შეტანის თარიღი და ორსაოიანი კოდი იმ ორგანიზაციის იდენტიფიკაციისათვის, სადაც იყო წარდგენილი საპროორიტეტო განაცხადი]
- (31) – საპროორიტეტო განაცხადის ნომერი
- (32) – საპროორიტეტო განაცხადის შეტანის თარიღი
- (33) – კოდი ქვეყნის ან რეგიონული ორგანიზაციისა, რომლის უწყებამაც მიანიჭა ნომერი საპროორიტეტო განაცხადს
- (34) – IUPAC-ის სტანდარტის (ST.3) შესაბამისი ორსაოიანი კოდი იმ ორგანიზაციის იდენტიფიკაციისათვის, სადაც იყო წარდგენილი საპროორიტეტო განაცხადი
- (44) – ღიზინის გამოქვეყნების თარიღი და ბიულეტენის ნომერი [პირველი პუბლიკაცია]

- (45) – საერთაშორისო ბიუროს მიერ დარეგისტრირებული ღიზინის გამოქვეყნების თარიღი და ბიულეტენის ნომერი
- (51) – ღიზინების საერთაშორისო კლასიფიკაცია (ლოკარნოს კლასიფიკაციის კლასი და ქვეკლასი)
- (54) – ღიზინის დასახელება
- (55) – ღიზინის გამოსახულება
- (57) – ღიზინის არსებითი ნიშნების აღწერა, ფერის ჩათვლით
- (58) – ყველა სახის ცვლილების შესახებ რეკომენდებული ჩანაწერის შეტანის თარიღი
- (62) – აღინიშნული განაცხადის, რეგისტრაციის ან სახეობის ნომერი და, თუ შესაძლებელია, წარდგენის თარიღი, გამოცალკეებული განაცხადის შემთხვევაში
- (71) – განმცხადებლის სახელი, გვარი [ქვეყნის კოდი], მისამართი
- (72) – ავტორის სახელი, გვარი ან დასახელება [ქვეყნის კოდი]
- (73) – პატენტფლობელის სახელი, გვარი [ქვეყნის კოდი], მისამართი
- (74) – წარმომადგენლის სახელი, გვარი და მისამართი
- (81) – შესაბამისი მონაწილე მხარეები:
  - II. მონაწილე მხარეები, აღნიშნული 1960 წლის აქტის თანახმად
  - III. მონაწილე მხარეები, აღნიშნული 1999 წლის აქტის თანახმად
- (85) – მფლობელის მუდმივი საცხოვრებელი ადგილი
- (86) – მფლობელის მოქალაქეობა
- (87) – მფლობელის საცხოვრებელი ადგილი
- (88) – ქვეყანა, სადაც მფლობელს აქვს ნამდვილი და მოქმედი სამრეწველო ან სავაჭრო სანაწილი

## სასაქონლო ნიშნები

- (111) – რეგისტრაციის ნომერი
- (151) – რეგისტრაციის თარიღი
- (156) – რეგისტრაციის ვადის გაგრძელების თარიღი
- (181) – რეგისტრაციის ვადის გასვლის საფარული თარიღი
- (186) – ვადის გაგრძელების გასვლის საფარული თარიღი
- (141) – რეგისტრაციის მოქმედების ვადის გაუქმების თარიღი
- (210) – განაცხადის ნომერი
- (220) – განაცხადის შეტანის თარიღი
- (230) – საგამოყენო მონაცემები
- (260) – ნომერი განაცხადისა, რომელზედაც გამოტანილია ექსპერტიზის დადებითი გადაწყვეტილება რეგისტრაციის შესახებ [გამოქვეყნების ნომერი]
- (310) – პირველი განაცხადის ნომერი
- (320) – პირველი განაცხადის შეტანის თარიღი
- (330) – პირველი განაცხადის მიმღები ეროვნული ან რეგიონული უწყების ან ორგანიზაციის საიდენტიფიკაციო კოდი
- (511) – საქონლის და მომსახურების საერთაშორისო კლასიფიკაცია სასაქონლო ნიშნის რეგისტრაციისათვის და/ან კლასიფიკირებული საქონლისა და/ან მომსახურების ჩამონათვალი
- (526) – ლისენზაცია
- (531) – სასაქონლო ნიშნის გამოსახულებითი ელემენტების აღწერა სასაქონლო ნიშნის გამოსახულებითი ელემენტების საერთაშორისო კლასიფიკაციის (ვენის კლასიფიკაცია) მიხედვით

- (540) – ნიშნის გამოსახულება
- (550) – სასაქონლო ნიშნის ტიპი ან სახეობა
- (580) – განაცხადსა და ნიშნის რეგისტრაციისთან დაკავშირებული ყველა სახის ცვლილებაზე ჩანაწერის შეტანის თარიღი
- (591) – ინფორმაცია განაცხადებულ ფერებზე
- (731) – განმცხადებლის სახელი და მისამართი
- (732) – მფლობელის სახელი და მისამართი
- (740) – წარმომადგენლის სახელი და მისამართი
- (750) – მიმონერის მისამართი
- (770) – ცვლილებაზე განმცხადებლის ან მფლობელის სახელი და მისამართი უფლების გადაცემის შემთხვევაში
- (771) – ცვლილებაზე განმცხადებლის ან მფლობელის სახელი და მისამართი უფლების გადაცემის გარეშე
- (791) – ლიცენზიაციის სახელი და მისამართი
- (793) – ლიცენზიის პირობები და/ან შეზღუდვაზე მინიშნება (ლიცენზიის სახე, სალიცენზიო ხელშეკრულების ნომერი, სალიცენზიო ხელშეკრულების თარიღი, სალიცენზიო ხელშეკრულების მოქმედების ვადა)
- (800) – სასაქონლო ნიშნის რეგისტრაციის მონაცემები ნიშნის საერთაშორისო რეგისტრაციის მდრიდის ხელშეკრულებასთან დაკავშირებული პროტოკოლის მიხედვით [საერთაშორისო რეგისტრაციის ნომერი]
- (891) – შემდგომი გავრცელების თარიღი

- (21) AP 0000 000000 – გამოგონებაზე განაცხადის ნომერი
- (10) AP 0000 0000 A – გამოგონებაზე განაცხადის გამოქვეყნების ნომერი [პირველი პუბლიკაცია]
- (11) P 0000 0000 B – გამოგონების პატენტის ნომერი [მეორე პუბლიკაცია]
- (21) API 0000 000000 – შემოტანილ პატენტზე განაცხადის ნომერი
- (11) PI 0000 0000 A – შემოტანილი პატენტის ნომერი [პირველი პუბლიკაცია]
- (21) AU 0000 000000 – სასარგებლო მოდელებზე განაცხადის ნომერი
- (10) AU 0000 000 U – სასარგებლო მოდელებზე განაცხადის გამოქვეყნების ნომერი [პირველი პუბლიკაცია]
- (11) U 0000 000 Y – სასარგებლო მოდელების პატენტის ნომერი [მეორე პუბლიკაცია]
- (21) AD 0000 000000 – ღიზინზე განაცხადის ნომერი
- (10) AD 0000 000 S – ღიზინზე განაცხადის გამოქვეყნების ნომერი [პირველი პუბლიკაცია]
- (11) D 0000 000 S – რეგისტრირებული ღიზინი

- M – სასაქონლო ნიშანი
- (210) AM 0000 000000 – განაცხადის ნომერი
- (260) AAM 0000 00000 A – განაცხადის გამოქვეყნების ნომერი
- (111) M 0000 00000 R – რეგისტრაციის ნომერი
- MMM0000 00000 Rn – მომღვერო ვადით რეგისტრაციის ნომერი, სადაც n=1,2,3...
- M 0000 00000 R(P) – რეგისტრაციის ნომერი ნიშანზე უფლების ნაწილობრივი გადაცემისას
- \* – საქპატენტის საპულაციო პალატის გადაწყვეტილების შემდეგ გამოქვეყნებული განაცხადის ნომერი
- \*\* – სასამართლოს გადაწყვეტილების შემდეგ გამოქვეყნებული განაცხადის ნომერი

## გამოგონებებისა და სასარგებლო მოდელების საერთაშორისო კლასიფიკაციის იდენტიფიკაცია

- განყოფილება A – ადამიანის პირველადი მოთხოვნილებების საგნები
- განყოფილება B – ტექნოლოგიური პროცესები; ტრანსპორტირება
- განყოფილება C – ქიმიკა; მეტალურგია
- განყოფილება D – საფეიქრო ნაწარმი; ქალაქი
- განყოფილება E – მშენებლობა; სამთო საქმე; სტაციონარული ნაგებობები
- განყოფილება F – მექანიკა; განათება; გათბობა; იარაღი; ასაფეთქებელი სამუშაოები
- განყოფილება G – ფიზიკა
- განყოფილება H – ელექტრობა

**ისმო-ს წევრი სახელმწიფოებისა და ორგანიზაციების აღნიშვნის  
ორასოიანი კოდეზი  
(ისმოს სტანდარტი ST.3)**

AD	ანდორა	GD	გრენადა	MY	მალაიზია
AE	არაბთა გაერთიანებული საამიროები	GE	საქართველო	MZ	მოზამბიკი
AF	ავღანეთი	GG	გენზი	NA	ნამიბია
AG	ანტიგუა და ბარბუდა	GH	განა	NE	ნიგერი
AI	ანგილია	GI	გიბრალტარი	NG	ნიგერია
AL	ალბანეთი	GL	გრენლანდია	NI	ნიჟარაგუა
AM	სომხეთი	GM	გამბია	NL	ნიდერლანდები
AN	ანტილის კუნძულები (ნიდერლანდები)	GN	გვინეა	NO	ნორვეგია
AO	ანგოლა	GQ	ეკვატორული გვინეა	NP	ნეპალი
AP	ინტელექტუალური საკუთრების აფრიკის რეგიონალური ორგანიზაცია (ARIPO)	GR	საბერძნეთი	NR	ნაურუ
AR	არგენტინა	GS	სამხრეთი ჯორჯია და სამხრეთი სენდვიჩის კუნძულები	NZ	ახალი ზელანდია
AT	ავსტრია	GT	გვატემალა	OA	აფრიკის ინტელექტუალური საკუთრების ორგანიზაცია (OAPI)
AU	ავსტრალია	GW	გვინეა-ბისაუ	OM	ომანი
AW	არუბა	GY	გაიანა	PA	პანამა
AZ	აზერბაიჯანი	HK	ჰონგ კონგი	PE	პერუ
BA	ბოსნია და ჰერცეგოვინა	HN	ჰონდურასი	PG	პაპუა-ახალი გვინეა
BB	ბარბადოსი	HR	ხორვატია	PH	ფილიპინები
BD	ბანგლადეში	HT	ჰაიტი	PK	პაკისტანი
BE	ბელგია	HU	უნგრეთი	PL	პოლონეთი
BF	ბურკინა-ფასო	IB	ინტელექტუალური საკუთრების მსოფლიო ორგანიზაციის (ისმო, WIPO) საერთაშორისო ბიურო	VE	ვენესუელა
BG	ბულგარეთი	ID	ინდონეზია	VG	ვირჯინის კუნძულები (ბრიტანეთი)
BH	ბაჰრეინი	IE	ირლანდია	PY	პარაგვაი
BI	ბურუნდი	IL	ისრაელი	QA	კატარი
BJ	ბენინი	IM	მენის კუნძული	QZ	ეკვადორის თანამეგობრობის მცენარეთა ჯიშების უწყება (CPVO)
BM	ბერმუდის კუნძულები	IN	ინდოეთი	RO	რუმინეთი
BN	ბრუნეი-დარუსალამი	IQ	ირაკი	RS	სერბია
BO	ბოლივია	IR	ირანის ისლამური რესპუბლიკა	RU	რუსეთის ფედერაცია
BR	ბრაზილია	IS	ისლანდია	RW	რუანდა
BS	ბაჰამის კუნძულები	IT	იტალია	SA	საუდის არაბეთი
BT	ბჰუტანი	JE	ჯეზი	SB	სოლომონის კუნძულები
BV	ბუვეტის კუნძულები	JM	იამაიკა	SC	სეიშელის კუნძულები
BW	ბოტსვანა	JO	იორდანია	SD	სუდანი
BX	ბენელუქსის ინტელექტუალური საკუთრების უწყება (BOIP)	JP	იაპონია	SE	შვედეთი
BY	ბელორუსია	KE	კენია	SG	სინგაპური
BZ	ბელისი	KG	ყირგიზეთი	SH	წმინდა ჰელენის კუნძული
CA	კანადა	KH	კამბოჯა	SI	სლოვენია
CD	კონგოს დემოკრატიული რესპ.	KI	კირიბატი	SK	სლოვაკია
CF	ცენტრალური აფრიკის რესპ.	KM	კომორის კუნძულები	SL	სიერა-ლეონე
CG	კონგო	KN	სენტ კიტსი და ნევისი	SM	სან-მარინო
CH	შვეიცარია	KP	კორეის სახალხო დემოკრატიული რესპუბლიკა	SN	სენეგალი
CI	კოტ-დ'ივუარი	KR	კორეის რესპუბლიკა	SO	სომალი
CK	კუკის კუნძულები	KW	კუვეიტი	SR	სურინამი
CL	ჩილე	KY	კაიმენის კუნძულები	ST	სან-ტომე და პრინსიპი
CM	კამერუნი	KZ	ყაზახეთი	SV	სალვადორი
CN	ჩინეთი	LA	ლაოსი	SY	სირია
CO	კოლუმბია	LB	ლიბანი	SZ	სვაზილენდი
CR	კოსტა-რიკა	PT	პორტუგალია	TC	თურქის და კაიკოსის კუნძულები
CU	კუბა	PW	პალაუ	TD	ჩადი
CV	მწვანე კონცხის კუნძულები	LC	სენტ-ლუსია	TG	ტოგო
CY	კვიპროსი	LI	ლიხტენშტაინი	TH	ტაილანდი
CZ	ჩეხეთის რესპუბლიკა	LK	შრი-ლანკა	TJ	ტაჯიკეთი
DE	გერმანია	LR	ლიბერია	TL	ტიმოლ-ლესტე
DJ	ჯიბუტი	LS	ლესოტო	TM	თურქმენეთი
DK	დანია	LT	ლიტვა	TN	ტუნისი
DM	დომინიკა	LU	ლუქსემბურგი	TO	ტონგა
DO	დომინიკელთა რესპუბლიკა	LV	ლატვია	TR	თურქეთი
DZ	ალჟირი	LY	ლიბია	TT	ტრინიდადი და ტობაგო
EA	ევრაზიის საპატენტო ორგანიზაცია (EAPO)	MA	მაროკო	TV	ტუვალუ
EC	ეკვადორი	MC	მონაკო	TW	ტაივანი, ჩინეთის პროვინცია
EE	ესტონეთი	MD	რესპუბლიკა მოლდოვა	TZ	ტანზანია
EG	ეგვიპტე	ME	ჩერნოგორია (მონტენეგრო)	UA	უკრაინა
EH	დასავლეთი საჰარა	MG	მადაგასკარი	UG	უგანდა
EM	შინაგანი ბაზრის ჰარმონიზაციის უწყება (სასაქონლო ნიშნები და სამრეწველო ნიშნები (OHIM) ევროპის საპატენტო უწყება (EPO))	MK	მაკედონია ყოფილი იუგოსლავიის რესპუბლიკა	US	აშშ
EP	ევროპის საპატენტო უწყება (EPO)	ML	მალი	UY	ურუგვაი
ER	ერიტრეა	MM	მიანმა	UZ	უზბეკეთი
ES	ესპანეთი	MN	მონღოლეთი	VA	ვატიკანი
ET	ეთიოპია	MO	მაკაო	VC	სანტ-ვინსენტი და გრენადინები
FI	ფინეთი	MP	ჩრდ. მარიანას კუნძულები	VN	ვიეტნამი
FJ	ფიჯი	MR	მავრიტანია	VU	ვანუატუ
FK	ფოლკლენდის კუნძულები	MS	მოსკერავტი	WO	WIPO-ინტელექტუალური საკუთრების მსოფლიო ორგანიზაცია
FO	ფარერის კუნძულები	MT	მალტა	WS	სამოა
FR	საფრანგეთი	MU	მავრიკია	XN	ნორდული საპატენტო ინსტიტუტი (NPI)
GA	გაბონი	MV	მალდივის კუნძულები	YE	იემენი
GB	დიდი ბრიტანეთი	MW	მალავი	ZA	სამხრეთ აფრიკა
GC	სპარსეთის ყურის არაბული სახელმწიფოების თანამშრომლობის საბჭოს უწყება (GCC)	MX	მექსიკა	ZM	ზამბია
				ZW	ზიმბაბვე

# შ ი ნ ა ა რ ს ი

გამოკვეთილი ობიექტები .....	3
-----------------------------	---

## გამოგონები

• განაცხადები, რომლებზეც გამოტანილია გადაწყვეტილება პატენტის გაცემის შესახებ .....	4
• გამოგონების პატენტები .....	11

## სასარგებლო მოდელები

• განაცხადები, რომლებზეც გამოტანილია გადაწყვეტილება პატენტის გაცემის შესახებ .....	13
• სასარგებლო მოდელების პატენტები.....	15

## დიზაინები

• განაცხადები, რომლებზეც გამოტანილია გადაწყვეტილება რეგისტრაციის შესახებ .....	16
• რეგისტრირებული დიზაინი.....	20
• საერთაშორისო ბიუროში რეგისტრირებული დიზაინები, რომლებზეც გამოტანილია გადაწყვეტილება საქართველოს ტერიტორიაზე რეგისტრაციის მოქმედების გავრცელების შესახებ.....	21

## სასაქონლო ნიშნები

• ეროვნული პროცედურით შემოტანილი განაცხადები, რომლებზეც გამოტანილია გადაწყვეტილება რეგისტრაციის შესახებ .....	47
• რეგისტრირებული სასაქონლო ნიშნები.....	56
• დაჩქარებული პროცედურით რეგისტრირებული სასაქონლო ნიშნები .....	60
• საერთაშორისო სასაქონლო ნიშნები, რომლებზეც გამოტანილია გადაწყვეტილება დაცვის მინიჭების შესახებ .....	69
• საერთაშორისო სასაქონლო ნიშნები, რომლებსაც მიენიჭათ დაცვა საქართველოში.....	124

## ოფიციალური შეტყობინებები

### გამოგონება

• პატენტების მოქმედების აღდგენა .....	131
---------------------------------------	-----

### სასარგებლო მოდელი

• პატენტების მოქმედების აღდგენა .....	131
---------------------------------------	-----

## სასაქონლო ნიშნები

• რეგისტრაციის მოქმედების ვადის გაგრძელება.....	132
• უფლებების სრული გადაცემა.....	134
• მფლობელის სახელისა და/ან მისამართის ცვლილება .....	136
• სასაქონლო ნიშნის რეგისტრაციის ბათილად ცნობა.....	141

## სისტემური საძიებლები

გამოგონებები .....	156
სასარგებლო მოდელები .....	158
დიზაინები.....	159
სასაქონლო ნიშნები .....	160

# გამოქვეყნებული ობიექტები

## გამოგონებები

- განაცხადები:  
12371; 12530; 12372; 12290; 12677; 12789; 12792; 12932; 12635, 12636; 12127; 12447; 12732; 12817
- პატენტები:  
6071-6078

## სასარგებლო მოდელები:

- განაცხადები:  
12661; 13156
- პატენტები:  
1805, 1806

## ღიზინები:

- განაცხადები:  
777, 781
- რეგისტრირებული ღიზინები:  
573-575
- საერთაშორისო ბიუროში რეგისტრირებული ღიზინები, რომლებზეც გამოტანილია გადაწყვეტილება საქართველოს ტერიტორიაზე რეგისტრაციის მოქმედების გავრცელების შესახებ  
81308; 79878; 79905; 81343-81347; 81350; 81369; 82587; 81371, 81372; 82605; 82620; 82627; 81427; 81429; 81719; 82629; 82634

## სასაქონლო ნიშნები

- ეროვნული უროცადურით შემოტანილი განაცხადები:  
71731; 71859, 71860; 72014; 72307; 72517-72519; 72637; 72646; 72648; 72751; 72774; 72789; 72931; 72954; 73176-73183; 73189, 73190; 73298
- რეგისტრირებული სასაქონლო ნიშნები:  
24597-24633
- დაქვარებული უროცადურით რეგისტრირებული სასაქონლო ნიშნები:  
24580-24596; 24634-24638
- საერთაშორისო სასაქონლო ნიშნები, რომლებზეც გამოტანილია გადაწყვეტილება დაცვის მიწინააღმდეგობის შესახებ:  
70885, 70886; 70890; 71056; 71061; 71073; 71082-71084; 71086-71089; 71104; 71106; 71136, 71137; 71139; 71155-71161; 71164; 71180; 71297; 71344; 71347, 71348; 71350-71353; 71355; 71378; 71383; 71388; 71465, 71466; 71470; 71517-71519; 71697; 71699-71712; 71714-71716; 71732-71739; 71748; 72015-72030; 72032-72034; 72036-72043; 72046-72048; 72251; 72253, 72254; 72275; 72278; 72463, 72464; 72466; 72468, 72469; 72471, 72472; 72477, 72478; 72491-72495; 72532; 72544-72546; 72556; 72558, 72559; 72884
- საერთაშორისო სასაქონლო ნიშნები, რომლებსაც მიენიჭათ დაცვა საქართველოში:  
68310; 68495; 68884; 68893; 69066-69068; 69072, 69073; 69143-69145; 69147, 69148; 69152-69154; 69220; 69223; 69225; 69227-69229; 69318; 69389-69391; 69393; 69397; 69408, 69409; 69502-69505; 69508, 69509; 69511, 69512; 69633; 69900; 70122; 70125-70128; 70130-70148; 70243; 70293; 70299-70301; 70303-70307; 70496, 70497; 70500; 70505-70509; 70514; 17016-70520; 70522-70524; 70527; 70582; 70663

# გამოგონებები

## ბანასხაღები, რომლებზეც გამოტანილია გადაწყვეტილება პატენტის ბასემის შესახებ

გადაწყვეტილების გასაჩივრება შესაძლებელია საქპატენტის სააპელაციო პალატაში გამოქვეყნებიდან 3 თვის ვადაში ან მცხეთის რაიონული სასამართლოს ადმინისტრაციულ საქმეთა კოლეგიაში 1 თვის ვადაში (მის.: ქ. მცხეთა, სამხედროს ქ. №17).

### ბანყოფილება A

მუხლები: 2 დამოუკიდებელი  
21 დამოკიდებული

### A 61

- (10) AP 2014 12371 A (51) Int. Cl. (2006)  
A 61 K 9/00  
A 61 K 9/16  
A 61 K 9/20  
A 61 K 31/431  
A 61 K 31/7004  
A 61 P 3/04  
A 61 P 3/06  
A 61 P 3/10
- (21) AP 2010 012371 (22) 2010 02 11  
(31) 61/152,317; 61/254,033  
(32) 2009 02 13; 2009 10 22  
(33) US; US  
(71) ბოერინგერ ინგელჰაიმ ინტერნაციონალ  
გმბჰ (DE)  
ბინგერ შტრასე 173, 55216 ინგელჰაიმ ამ  
რაინ (DE)  
(72) ვოლფრამ აიხენრაიხი (DE);  
ნადია ს. ლადიუინსკი (US);  
დენპინგ ლი (US);  
ლეონ შულტცი (US);  
ზერენ ვანგი (US);  
სრირაჟ მანა (IN);  
ალბერტ ბარტა (DE)  
(74) თამარ კოჭლამაზაშვილი  
(85) 2011 09 12  
(86) PCT/EP2010/051737, 2010 02 11  
(54) **ფარმაცევტული კომპოზიცია, რომე-  
ლიც შეიცავს გლუკოპირანოზიდ დი-  
ფენილმეთანის წარმოებულს, მისი  
ფარმაცევტული დოზური ფორმა, მათი  
დამზადების ხერხი და მათი გამოყენე-  
ბა პაციენტში ბლიკემიური კონტრო-  
ლის გასაუმჯობესებლად.**  
(57) კომპოზიცია შეიცავს გლუკოპირანოზიდ  
დიფენილმეთანის წარმოებულს ფორმულით  
(I.9)

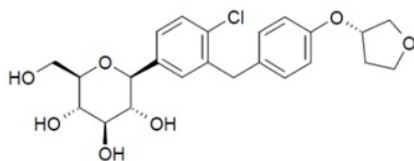

(I.9)

- (10) AP 2014 12530 A (51) Int. Cl. (2006)  
A 61 K 9/14  
A 61 K 9/16

- (21) AP 2009 012530 (22) 2009 07 27  
(62) AP200912120  
(31) 2008-194219  
(32) 2008 07 28  
(33) JP  
(71) ტაკედა ფარმასიუტიკალ კომპანი  
ლიმიტიდ (JP)  
1-1, დოშომაი 4-ჩომე, ჩუო-კუ, ოსაკა-ში,  
ოსაკა 541-0045 (JP)  
(72) იასუჰირო ჰირაიში (JP);  
მუნეო ნონომურა (JP)  
(74) შალვა გვარამაძე  
(85) 2012 01 12  
(86) PCT/JP2009/063708, 2009 07 27  
(54) **ფარმაცევტული კომპოზიცია**  
(57) მოცემული გამოგონება ეხება სინათლით  
დასხივების მიმართ სტაბილურ მყარ შემადგე-  
ნლობას, რომელიც შეიცავს ქვემოთ მითითე-  
ბულ ნაერთს ფორმულით (I),

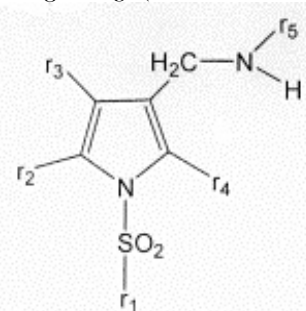

- ტიტანის ოქსიდს, პლასტიფიკატორს და ჯაჭ-  
ვიან ორგანულ მუავას, ასევე, სინათლით დას-  
ხივების მიმართ სტაბილიზაციის ხერხს.  
მუხლები: 2 დამოუკიდებელი  
10 დამოკიდებული

- (10) AP 2014 12372 A**    **(51) Int. Cl. (2006)**  
**A 61 K 31/7034**  
**A 61 P 31/10**  
**A 61 P 3/04**  
**A 61 P 3/06**
- (21) AP 2010 012372    (22) 2010 02 11  
(31) 61/152,318  
(32) 2009 02 13  
(33) US  
(71) ბოერინგერ ინგელჰაიმ ინტერნაციონალ გმბჰ (DE)  
ბინგერ შტრასე 173, 55216 ინგელჰაიმ ამ რაინ (DE)  
(72) პეტერ აიკელმანი (DE);  
მიჰაელ მარკი (DE);  
ლეო ჯონ სემანი (US);  
ლეო ტომასი (DE);  
ული ბროედლი (DE);  
როლფ გრემპლერი (DE)  
(74) თამარ კოჭლამაზაშვილი  
(85) 2011 09 12  
(86) PCT/EP2010/051734, 2010 02 11  
(54) **SGLT-2-ს ინჰიბიტორი ტიპი I შაქრიანი დიაბეტის, ტიპი II შაქრიანი დიაბეტის გლუკოზისადგი დაქვეითებული ტოლემანტობის ან ჰიპერგლიკემიის სამკურნალოდ**
- (57) ფარმაცევტული კომპოზიცია, რომელიც შეიცავს 1-ქლორ-4-(β-Dგლიკოპირანოზ-1-ილ)-2-[4-((S)-ტეტრაჰიდროფურან-3-ილოქსი)ბენზიდ]ბენზოლს, რომელიც წარმოადგენს SGLT2-ს ინჰიბიტორს, გამოიყენება გლიკემიური კონტროლის და ექტოპიური ცხიმის დაგროვებასთან დაკავშირებული დაავადებების სამკურნალოდ.  
მუხლები: 4 დამოუკიდებელი  
6 დამოკიდებული
- 
- (10) AP 2014 12290 A**    **(51) Int. Cl. (2006)**  
**A 61 K 39/395**  
**A 61 P 35/00**  
**C 07 K 16/22**
- (21) AP 2009 012290    (22) 2009 12 11  
(31) 08171554.2  
(32) 2008 12 12  
(33) EP  
(71) ბოერინგერ ინგელჰაიმ ინტერნაციონალ გმბჰ (DE)  
ბინგერ შტრასე 173, 55216 ინგელჰაიმ ამ რაინ (DE)  
(72) პოლ ადამი (DE);  
ერიკ ბორგესი (DE)  
(74) თამარ კოჭლამაზაშვილი  
(85) 2011 07 11  
(86) PCT/EP2009/066894, 2009 12 11  
(54) **ინსულინის მსგავსი ზრდის ფაქტორის (IGF) სინთეზის ინჰიბიტორი ანტისენსიტიზატორი**

(57) წარმოადგენს ადამიანის ანტისენსიტიზატორს, რომელიც უკავშირდება ინსულინის მსგავს ზრდის ფაქტორებს IGF-1 და IGF-2, რაც ხელს უშლის მათ უკავშირებას IGF-1 რეცეპტორთან და იწვევს IGF-1 რეცეპტორით გაშუალებული სიგნალის გადაცემის ინჰიბირებას. აღნიშნულ ანტისენსიტიზატორს იყენებენ სიმსივნის საწინააღმდეგოდ.  
მუხლები: 14 დამოუკიდებელი  
21 დამოკიდებული  
ფიგურა: 12

## განყოფილება C

### C 07

- (10) AP 2014 12677 A**    **(51) Int. Cl. (2006)**  
**C 07 C 229/12**  
**A 61 K 31/14**  
**A 61 P 9/10**
- (21) AP 2010 012677    (22) 2010 10 22  
(31) P-09-181  
(32) 2010 10 22  
(33) LV  
(71) „გრიინდექსი“, ე ჯონინტ სტოკ კომპანი (LV)  
53, კრუსტიპილს სტრიტ, 1057 რიგა (LV)  
(72) ივარს კალვინში (LV);  
მაია დამბროვა (LV);  
ედგარს ლიეპინსი (LV);  
ოსვალდს პუგოვისი (LV);  
რეინის ვილსკერსტის (LV);  
იანის კუკა (LV);  
სოლვეიგა გრინბერგა (LV);  
ეინარს ლოზა (LV)  
(74) ხათუნა იმნაძე  
(85) 2012 04 23  
(86) PCT/EP2010/065924, 2010 10 22  
(54) **4-[(ეთილ(დიმეთილ)ამონიუმ) გუთირატის გამომწვევა კარდიოვასკულარულ დაავადებათა სამკურნალოდ**
- (57) გამოგონება ეხება 4-[(ეთილ(დიმეთილ)ამონიუმ)გუთირატის ახალ ნაერთს, მის მიღებას და გამოყენებას კარდიოვასკულარული დაავადებების სამკურნალოდ.  
მუხლები: 6 დამოუკიდებელი  
4 დამოკიდებული

- (10) AP 2014 12789 A (51) Int. Cl. (2006)  
 C 07 D 405/14  
 A 61 K 31/506  
 A 61 P 29/00  
 C 07 D 491/10
- (21) AP 2010 012789 (22) 2010 12 13  
 (31) 09179555.9; 10162621.6; PCT/EP2010/069549  
 (32) 2009 12 17; 2010 05 12; 2010 12 13  
 (33) EP; EP; WO  
 (71) ბოერინგერ ინგელჰაიმ ინტერნაციონალ  
 გმბჰ (DE)  
 ბინგერ შტრ. 173, 55216 ინგელჰაიმ ამ  
 რაინ (DE)  
 (72) ჰაინერ ებელი (DE);  
 სარა ფრატინი (IT);  
 კაი გერლახი (DE);  
 რიკარდო ჯიოვანინი (IT);  
 ქრისტოფ ჰოენკე (DE);  
 როკო მაზაფერო (IT);  
 მარკო სანტაგოსტინო (IT);  
 სტეფან შირერი (DE);  
 ქრისტოფერ ტაუტერმანი (AT);  
 ტომას ტრისელმანი (DE)  
 (74) თამარ კოჭლამაზაშვილი  
 (85) 2012 07 16  
 (86) PCT/EP2010/069549, 2010 12 13  
 (54) **CCR2 რეცეპტორის ახალი**  
**ანტაგონისტები და მათი გამოყენება**  
 (57) ნაერთი, ფორმული (I)

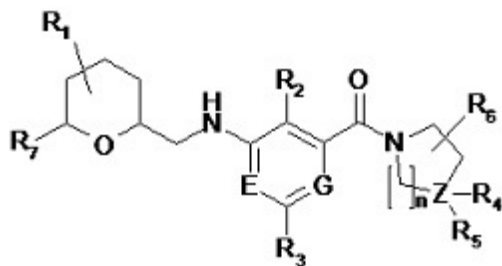

(I)

და მისი გამოყენება სამკურნალო საშუალებების დასამზადებლად.

მუხლები: 3 დამოუკიდებელი  
 12 დამოკიდებელი

- (10) AP 2014 12792 A (51) Int. Cl. (2006)  
 C 07 D 417/12  
 C 07 D 417/14  
 A 61 K 31/497  
 A 61 P 11/00  
 A 61 P 11/06  
 A 61 P 29/00  
 A 61 P 35/00
- (21) AP 2010 012792 (22) 2010 12 15  
 (31) 61/287,267  
 (32) 2009 12 17  
 (33) US  
 (71) მერკ შარპ & დომე კორპ. (US)  
 126 ისტ ლინკოლნ ავენიუ, რავეი,  
 ნიუ-ჯერსი, 07065 - 0907 (US);  
 მერკ კანადა ინკ. (CA)  
 16711 ტრანს - კანადა ჰაივეი, კირკლენდი,  
 კვებეკი H9H 3LI (CA)  
 (72) მაიკლ დ. ალტმანი (US);  
 ბრაიან მ. ანდრესენი (US);  
 კენეტ ლ. არინგტონი (US);  
 კალინ, კონრად ჩაილდერსი (US);  
 მარია, ემილია დი ფრანჩესკო (IT);  
 ენტონი დონოფრიო (US);  
 ჯონ, მაიკლ ელისი (US);  
 კრისტიან ფიშერი (DE);  
 დევიდ, ჯოზეფ გერინი (US);  
 ენდრიუ მ. ჰაიდლი (US);  
 სოლომონ კატარი (US);  
 სანდრა, ლი ნოულესი (US);  
 ჩაომინ ლი (CN);  
 ჩუნგვონ ლიმი (KR);  
 მიშელ რ. მაშასეკი (US);  
 ალან ბ. ნორტრუპი (US);  
 ბრენდან მ. ოზოილი (US);  
 რაიან დ. ოტე (US);  
 ალესია პეტროკი (IT);  
 მაიკლ ჰ. როიტერშანი (US);  
 ერიკ რომეო (US);  
 ტონი სიუ (US);  
 ბრენდონ მ. ტაოკა (US);  
 უესლი ბ. ტროტერი (US);  
 ჰუა ჩიუ (CN);  
 ჯეისონ ბერჩი (CA);  
 ბერნარ კოტე (CA);  
 კრისტინა დუპონ - გოდე (CA);  
 ჟან-ფრანსუა ფურნიე (CA);  
 ჟაკ, ივ გოტიე (CA);  
 დანიელ გუეი (CA);  
 ჟოელ, ს. რობიშო (CA)  
 (74) თამაზ შილაკაძე  
 (85) 2012 07 16  
 (86) PCT/US2010/060463, 2010 12 15  
 (54) **ამინოპიტიმიდები რობოტც SYK**  
**ინჰიბიტორები**



(57) ნაერთი, ფორმულით (I),

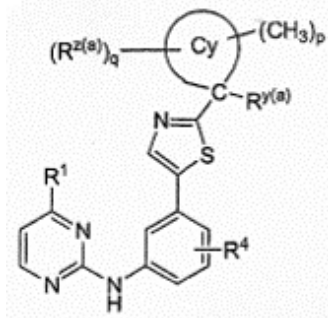

(I)

ფარმაცევტული კომპოზიცია მის საფუძველზე და მისი თერაპიულად ეფექტური რაოდენობის გამოყენება SYK გამოწვეული დაავადების სამკურნალოდ.

მუხლები: 3 დამოუკიდებელი  
18 დამოკიდებული  
ცხრილი: 119

**C 08**

(10) AP 2014 12932 A (51) Int. Cl. (2006)  
C 08 L 63/00

(21) AP 2012 012932 (22) 2012 12 20  
(71) ჯიმშერ ანელი (GE)  
მუხიანის დას., IV მკრ., კორპ. 8, ბ. 142,  
0172, თბილისი (GE);  
ლანა შამანაური (GE)  
სკოლის ქ. 20ა, 0117, თბილისი (GE);  
ჯემალ ანელი (GE)  
სამტრედიის ქ. 51, ბ. 2, 0119, თბილისი (GE)

(72) ჯიმშერ ანელი (GE);  
ლანა შამანაური (GE);  
ჯემალ ანელი (GE)

(54) პოლიმერული კომპოზიცია

(57) პოლიმერული კომპოზიტი შეიცავს პოლიმერული ფისის სახით დიანურ ეპოქსიდურ წებოს, მცენარეული ნარჩენის სახით იუკას წვრილდისპერსიულ ნარჩენს და გამამყარებელს პოლიეთილენპოლიამინს, კომპონენტების შემდეგი თანაფარდობით, მას. %:  
ეპოქსიდური წებო – 27-55  
იუკას ნარჩენები – 40-70  
პოლიეთილენპოლიამიდი – 3-5  
მუხლები: 1 დამოუკიდებელი  
ცხრილი: 1

**C 11**

(10) AP 2014 12635 A (51) Int. Cl. (2006)  
C 11 B 9/02

(21) AP 2012 012635 (22) 2012 03 20  
(71) ზურაბ კონცელიძე (GE)  
დ. აღმაშენებლის ქ. 13, ბ. 2, 6010,  
მახინჯაური (GE);  
ირინა ბეჟანიძე (GE)  
ახმეტელის ქ. 7, ბ. 15, 6010, ბათუმი (GE);  
თინა ხარებავა (GE)  
დ. ასათიანის ქ. 2/27, 6010, ბათუმი (GE)

(72) ზურაბ კონცელიძე (GE);  
ირინა ბეჟანიძე (GE);  
თინა ხარებავა (GE)

(54) **ოვალური ფორმის ხილისა და ბოსტნეულის ნაყოფებიდან ეთერზეთების მიღების ხერხი**

(57) ხერხი ითვალისწინებს ნაყოფების დამუშავებას მონაცვლეობით განლაგებული კბილებიანი პერფორირებული და გლუვზედაპირებიანი დოლებით, მათ გადაადგილებას დრეკადი მასალით დაფარული ზედაპირებიანი ტრანსპორტიორით, დაზიანების შედეგად წარმოქმნილი ანაფცქვენის ჩამორეცხვას შემკვეთი წყლით, რომლის PH=2-3,5, სითხეში ეთერზეთების შერევა-შეტივტივებას, მიღებული ეთერზეთოვანი ემულსიის მიწოდებას დეკანტატორში და ეთერზეთების გამოყოფას.  
მუხლები: 1 დამოუკიდებელი  
4 დამოკიდებული

**C 12**

(10) AP 2014 12636 A (51) Int. Cl. (2006)  
C 12 G 3/06

(21) AP 2012 012636 (22) 2012 03 21  
(31) N a2012 02342  
(32) 2012 02 28  
(33) UA  
(71) შეზღუდული პასუხისმგებლობის საზოგადოება „არყის ეროვნული კომპანია“ (UA)  
სმელიანსკის გზატკეცილი, მე-8 კმ., 2,  
სოფ. სტეპანკი, ჩერკასის რაიონი,  
ცერკასის ოლქი, 19632 (UA)

(72) სვიატოსლავ ნეჩიტაილო (UA)

(74) ვახტანგ ტოროტაძე

(54) **არყის წარმოების ხერხი**

(57) ხერხი ითვალისწინებს ნაზავის მომზადებას რექტიფიცირებული სპირტის ტექნოლოგიურად მომზადებულ საკუპავე წყალთან შერევის გზით, მის გასუფთავებას, რეცეპტურით გათვალისწინებული ინგრედიენტების შეტანას, საბოლოო ფილტრაციასა და ჩამოსხმას, ამასთანავე, არყის ორგანოლექტიური თვისე-

ბების გაუმჯობესებისთვის, წარმოების ტექნოლოგიურ ჯაჭვში არეის გემოს შერბილების პროცესს ასორციელებენ შვიდი მარცვლოვანის არომატული სპირტის დამატებით, კერძოდ, ქერის, შვრიის, ფეტვის, ასევე, ბრინჯისა და წიწიბურის ბურღულეულის მარცვლების არომატული სპირტის.

მუხლები: 1 დამოუკიდებელი  
8 დამოკიდებული

## ბანყოფილება F

### F 02

(10) AP 2014 12127 A (51) Int. Cl. (2006)

F 02 B 75/00

F 02 B 53/00

F 16 H 19/02

(21) AP 2011 012127 (22) 2011 03 07

(71) იუზა ნაჭყებია (GE)

სოფ. გვიშტიბი, 5400, წყალტუბოს რ-ნი (GE)

(72) იუზა ნაჭყებია (GE)

(54) **როტორული თბური ძრავა**

(57) ძრავა შეიცავს სახურავების 8 და 9 მქონე კორპუსებს 6 და 7, რომელთა შორის ჩასმულია როტორი 14 ფასონური ფორმის დგუშით 32, რომელიც გადაადგილდება როტორში ჩასმულ ოვალური ფორმის მასრაში 30, ამასთან, დგუშს გააჩნია საზეთე 34 და მამჭიდრობელებემენტებიანი ქვედა ტანი 33 და ჩარჩოსებრი ცოციას 43 კბილანებიანი ლარტყას 50 მეშვეობით დაკავშირებულია მობრუნების შესაძლებლობის მქონე ლილვაკზე 52 დასმულ კბილა სექტორთან 51. გარდა ამისა, დგუში დაკავშირებულია საპირწონესთან 60 სახსრულ მარეგულირებელი მექანიზმით, შესრულებულს საბიძგებლების 62, მხრეულებისა 63 და საწვეების 643 სახით, ამასთან, ცილინდრებთან დაკავშირებული წვის კამერები 15 და 16 და სითხის შემფრქვევი ფრქვევანები 23 და 24 დამაგრებულია სახურავებზე, რომლებზეც, ასევე, განთავსებულია საკომპრესიო ელემენტები 137 და შემზეთი მოწყობილობები 26 და 138. ძრავა, ასევე, შეიცავს კომპრესორს, კარტერზე 1 დამაგრებული დგუშებიანი 4 და 5 ცილინდრებით 2 და 3, დგუშებთან ჭოკებით 98 და 99 დაკავშირებულ უკუქცევით-წინსვლითი მოძრაობის ლილვის 12 ბრუნვით მოძრაობად ან პირიქით გარდაამქმნელ მექანიზმს შესრულებულს ჩარჩო-

სებრი ცოციასა 100 და საბჯენების 112 და 113 სახით, ამასთან, კარტერი და ცოცია ერთმანეთთან დაკავშირებულია სახსრული მექანიზმით შესრულებული დეროებისა 133 და 134 და მათზე მოდებული ზამბარების 139 სახით. გარდა ამისა, ცოციას გვერდებზე დამაგრებულია სამ საფეხურიანი კბილებიანი ლარტყა ბლოკები 102, 103, 104, 105, 106 და 107, რომლებიც მოდებაშია ლილვზე 12 ხისტად დასმული სამ საფეხურიანი კბილა სექტორის ბლოკთან 115, 116 და 117.

მუხლები: 2 დამოუკიდებელი

ფიგურა: 13

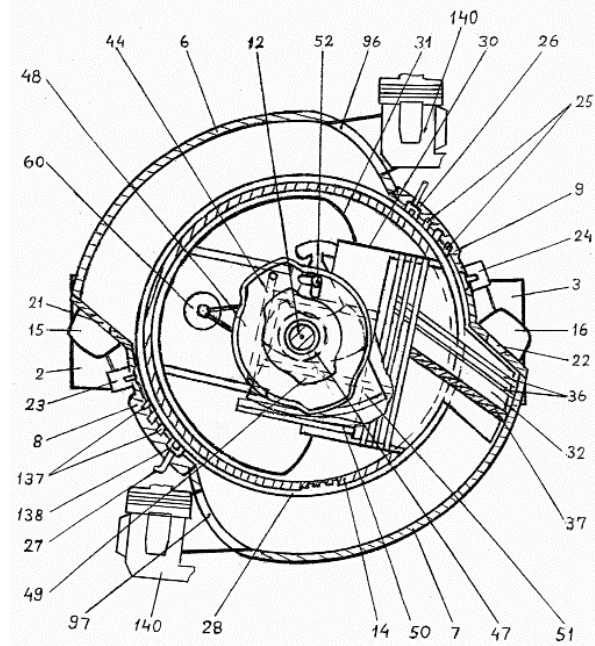

ფიგ. 1

### F 23

(10) AP 2014 12447 A (51) Int. Cl. (2006)

F 23 H 17/12

F 23 H 7/08

(21) AP 2010 012447 (22) 2010 03 29

(31) 10 2009 016 523.1

(32) 2009 04 08

(33) DE

(71) ბაუმგარტე ბოიდერ სისტემს გმბჰ (DE)

სენერ შტრასე 115, 33647 ბილფელდი (DE)

(72) ბერნდ შპლიტჰოფი (DE);

მიხაელ მიმორი (DE);

გერალდ გრუნერი (DE);

ნილს პლაგე (DE)

(74) თამარ კოჭლამაზაშვილი

(85) 2011 11 08

(86) PCT/EP2010/001981, 2010 03 29

(54) **ცეცხლრიკი ალქმიდი ღუმელისათვის**

და ასევე ცეცხლრიკის დამზადების

ხერხი

(57) ცეცხლრიკი (1) აღქმელი ღუმელისათვის (60) აღჭურვილია ცეცხლრიკის ძირითადი ნაწილით (2) და ცეცხლრიკის ძირითადი ნაწილის წვის კამერისაკენ (62) მიმართული არეს ზედაპირის მფარავი, მაღალი ტემპერატურისადმი მდგრადი გადასახური ფილით (30), სადაც გადასახური ფილა (30) გამოყოფილია ცეცხლრიკის ძირითადი ნაწილისაგან (2) თერმული საიზოლაციო მასალის (20,21) მეშვეობით. გარდა ამისა, ცეცხლრიკის ძირითად ნაწილში გადასახური ფილისაკენ მიმართულ მხარეს და/ან გადასახურ ფილაში ცეცხლრიკის ძირითადი ნაწილისაკენ მიმართულ მხარეს შესრულებულია ღრუ (3) გარემომცველი კედლებით, რომელიც შევსებულია საიზოლაციო მასალით (20).

მუხლები: 6 დამოუკიდებელი  
9 დამოკიდებული

ფიგურა: 7

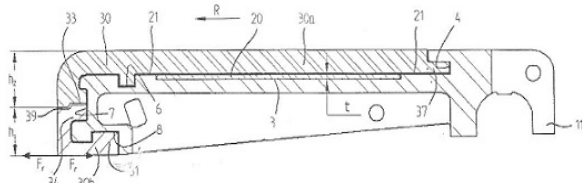

მკვთი A-A  
ფიგ. 5

**F 24**

(10) AP 2014 12732 A (51) Int. Cl. (2006)  
F 24 H 1/12

- (21) AP 2012 012732 (22) 2012 06 01
- (71) საქართველოს ტექნიკური უნივერსიტეტი (GE)  
კოსტავას ქ.77, 0175, თბილისი (GE)
- (72) დავით თავხელიძე (GE);  
ნოდარ ქვეციშვილი (GE);  
გივი გოლეთიანი (GE);  
კონსტანტინე ფარცხალაძე (GE);  
მიხეილ ჯანიკაშვილი (GE);  
დავით ნოზაძე (GE);  
სერგო სამხარაძე (GE)
- (74) გივი სიბაშვილი
- (54) მყარ საწვავზე მომუშავე  
წყალსატბობი პიროლიზური  
ძვაბი

(57) ქვაბი შეიცავს მაღალტემპერატურული ცეცხლგამძლე მასალის ტიხარით 9 ორ ნაწილად გაყოფილ თბოიზოლირებულ კორპუსს 1, რომლის ერთ ნაწილში განთავსებულია საწვავის ბუნკერი 2, ცხაურა 4 და წვის მარეგულირებელი ჰაერის მისაწოდებელი არხი 5, ხოლო მეორეში კი საცეცხლე კამერა 3 და წყალსატბობი საშუალებები, შესრულებული

ბული კონვექციური მიღების ჯგუფების სახით 6. გარდა ამისა, თბოგადაცემის ეფექტურობის გასაზრდელად თითოეულ წყალსატბობ საშუალებასთან მიერთებულია რადიაციული გამხურებელი მილი 8. ამასთან, ქვაბის გვერდები იზოლირებულია მსუბუქი ცეცხლგამძლე თბოსაიზოლაციო მასალით.

მუხლები: 1 დამოუკიდებელი  
ფიგურა: 2

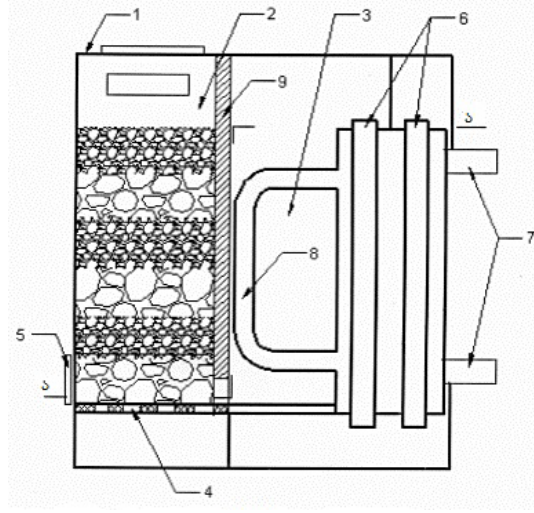

ფიგ. 1

**F 26**

(10) AP 2014 12817 A (51) Int. Cl. (2006)  
F 26 B 17/22  
F 26 B 17/18

- (21) AP 2012 012817 (22) 2012 08 03
- (71) თინათინ ლეჟავა (GE)  
ნუცუბიძის ფერდ. II მკრ., III კვარტ.,  
კორპ. 3, ბ. 35, 0183, თბილისი (GE)
- (72) სურენ ნიკოგოსიანი (AM);  
თინათინ ლეჟავა (GE);  
მარკ ლუის ვესლი (IT);  
მარინე ნანობაშვილი (GE)
- (54) საშრობი მოწყობილობა

(57) მოწყობილობა შეიცავს ვერტიკალურად განთავსებულ ცილინდრულ კორპუსს 1, რომლის შიდა სივრცე დახრილი ტიხრით 5 პერმეტულად გაყოფილია ორ ზონად, ამასთან, ტიხრის ზედა ნაწილი დამაგრებულია ტრანსპორტიორის სიმაღლის 2/3-ზე, ხოლო ქვედა ნაწილი კორპუსის ბრტყელ ძირზე და შეერთებულია გადმოსატვირთ მილისასთან 7. გარდა ამისა, კორპუსში კოაქსიალურად მოთავსებულია შნეკური ტრანსპორტიორი 2, რომლის ამძრავი ღრუ ლილვია 3 და მის პერიმეტრზე ტრანსპორტიორის ჩასატვირთი ფანჯრის 9 ზევით შნეკის ხვიების ბიჯებს შორის გაკეთებულია ნახვრეტები 8, რომელთა დიამეტრები მცირდება ლილვის სიმაღლის

მისეღვით. ლიღვის ტრანსპორტიდან გა-  
მომავალ ზედა ბოლოზე დამაგრებულია  
ფრთები 4. ამასთან, დრუ ლიღვი მიერთებუ-  
ლია თბომატარებლის მიღველთან 10.

მუხლები: 1 დამოუკიდებელი

ფიგურა: 1

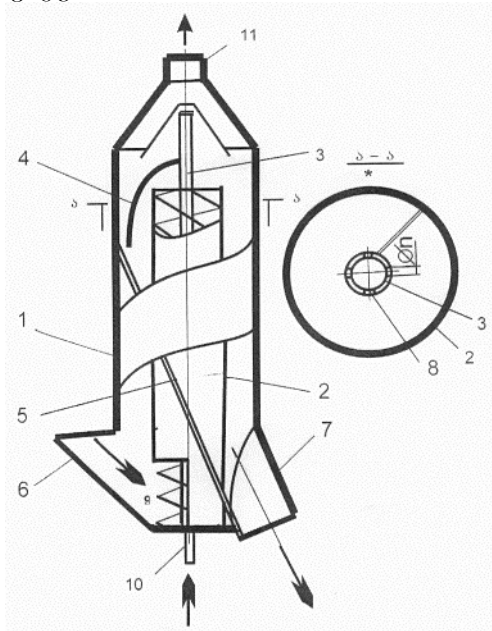

ფიგ. 1

## ბამომონების კატეგორია

### ბანყოფილება A

#### A 61

- (11) P 2014 6076 B (51) Int. Cl. (2006)  
A 61 K 31/403  
A 61 K 45/06  
A 61 K 31/445  
C 07 D 209/52  
C 07 D 403/12
- (10) AP 2013 12686 A (44) 24(388)/2013  
(21) AP 2012 012686  
(22) 2012 04 30  
(24) 2012 04 30  
(31) 11.01347  
(32) 2011 05 02  
(33) FR  
(73) ლე ლაბორატუარ სერვიე (FR)  
35, რიუ დე ვერდიუ, 92284 სურანს,  
სედექსი (FR)  
(72) კარინ ტროსმ-ტიბერეი (FR);  
ორორ სორი (FR);  
ფლორენს კიმ-გიბერი (FR)  
(74) თამაზ შილაკაძე  
(54) ახალი ასოციაცია 4-3-[ცის-ჰემსაჰიდ-  
როციკლოპენტა[C]პროლ-2(1H)-ილ-  
პროპოქსი}ბენზამიდსა და აცეტილ-  
ქოლინესტიმულატის ინჰიბიტორს შორის,  
და მისი შემცველი ფარმაცევტული  
კომპოზიციები

- (73) კ. ლუნდბეკ ა/ს (DK)  
ოტილიავეი 9, DK-2500 ვალბიუ (DK)  
(72) ფრანს ტერკელსენი (DK);  
მაიკლ, ჰეროლდ როკი (GB);  
სვენ ტრეპენდაჰლი (DK)  
(74) შალვა გვარამაძე  
(54) ფარმაცევტულად აქტიური აბენტის  
მიღების ხერხები

- (11) P 2014 6072 B (51) Int. Cl. (2006)  
C 07 D 239/47  
C 07 D 401/12  
C 07 D 401/14  
C 07 D 403/12  
C 07 D 405/12  
C 07 D 405/14  
A 61 K 31/506  
A 61 P 35/00  
C 07 D 413/14

- (10) AP 2013 12270 A (44) 24(388)/2013  
(21) AP 2009 012270  
(22) 2009 11 24  
(24) 2009 11 24  
(31) 08169807.8; 09169654.2  
(32) 2008 11 24; 2008 09 07  
(33) EP; EP  
(86) PCT/EP2009/065768, 2009 11 24  
(73) ბოერინგერ ინგელჰაიმ ინტერნაციონალ  
გმბჰ (DE)  
ბინგერ შტრასე 173, 55216 ინგელჰაიმ ამ  
რაინ (DE)  
(72) ჰაინც შტადტმიულერი (DE);  
იოანის საპოუნტისი (GR)  
(74) თამარ კოჭლამაზაშვილი  
(54) ახალი ნაერთები

### ბანყოფილება C

#### C 07

- (11) P 2014 6078 B (51) Int. Cl. (2006)  
C 07 D 209/10  
C 07 D 209/14  
C 07 D 209/16
- (10) AP 2013 12807 A (44) 24(388)/2013  
(21) AP 2010 012807  
(22) 2010 12 20  
(24) 2010 12 20  
(31) 61/289530  
(32) 2009 12 23  
(33) US  
(86) PCT/DK2010/050348, 2010 12 20

- (11) P 2014 6075 B (51) Int. Cl. (2006)  
C 07 D 471/04  
A 61 K 31/437  
A 61 K 31/444  
A 61 K 31/4545  
A 61 K 31/5377  
A 61 K 31/55  
A 61 P 35/00  
A 61 P 43/00

- (10) AP 2013 12641 A (44) 24(388)/2013  
(21) AP 2010 012641  
(22) 2010 08 25  
(24) 2010 08 25  
(31) 2009-195770; 2010-015644  
(32) 2009 08 26; 2010 01 27  
(33) JP; JP  
(86) PCT/JP2010/064413, 2010 08 25

- (73) ტაკედა ფარმასიუტიკალ კომპანი  
ლიმიტიდ (JP)  
1-1, დოშომანი 4-ჩომე, ჩუო-კუ, ოსაკა-ში,  
ოსაკა, 5410045 (JP)
- (72) სატოში სასაკი (JP);  
იუტა ტანაკა (JP)
- (74) შალვა გვარამაძე
- (54) **შეუღლებული ჰეტიროციკლური  
რბოლის წარმოებულები და მისი  
ბამოყენება**

## C 11

- (11) P 2014 6073 B (51) Int. Cl. (2006)  
C 11 D 13/00  
C 11 D 3/12  
C 11 D 1/04  
A 61 K 8/00
- (10) AP 2013 12365 A (44) 22(386)/2013  
(21) AP 2011 012365  
(22) 2011 09 09  
(24) 2011 09 09  
(73) ელგუჯა ბახტაძე (GE)  
რუსთაველის ქ. 35, ბ. 4, 3701, რუსთავი (GE)
- (72) ელგუჯა ბახტაძე (GE)
- (54) **სახნის წარმოების ხერხი**

## ბანყოფილება E

### E 02

- (11) P 2014 6077 B (51) Int. Cl. (2006)  
E 02 B 3/10
- (10) AP 2013 12788 A (44) 24(388)/2013  
(21) AP 2012 012788  
(22) 2012 07 13  
(24) 2012 07 13  
(73) ამირან ბრეგვაძე (GE)  
ლიეპაიას ქ. 8/38, 4400, ფოთი (GE);  
დავით ბაბილუა (GE)  
დავით აღმაშენებლის გამზ. 38/20, 4400,  
ფოთი (GE);  
ფრიდონ გოგიაშვილი (GE)  
ახალგაზრდობის გამზ. 56/5, 4600,  
ქუთაისი (GE);  
გონა ლეკვეიშვილი (GE)  
ფარნავაზ მეფის 91, 4600, ქუთაისი (GE)
- (72) ამირან ბრეგვაძე (GE);  
დავით ბაბილუა (GE);  
ფრიდონ გოგიაშვილი (GE);  
გონა ლეკვეიშვილი (GE)
- (74) არჩილ გეგუჩაძე
- (54) **ნაპირღამცავი დამბა**

### E 04

- (11) P 2014 6074 B (51) Int. Cl. (2006)  
E 04 B 2/86
- (10) AP 2013 12572 A (44) 22(386)/2013  
(21) AP 2012 012572  
(22) 2012 02 14  
(24) 2012 02 14  
(73) შახი ბაქანიძე (GE)  
გლდანის მას. VIII მკრ., კორპ. 13, ბ. 50,  
0107, თბილისი (GE);  
ვლადიმერ ლოლაძე (GE)  
ფალიაშვილის ქ. 37/2, ბ. 23ა, 0179,  
თბილისი (GE);  
ლელა სამხარაძე (GE)  
კოსტავას ქ. 6, 1400, გორი (GE);  
ვახტანგ პირმისაშვილი (GE)  
გვეტაძის ქ. 8, ბ. 17, 0154, თბილისი (GE)
- (72) შახი ბაქანიძე (GE);  
ვლადიმერ ლოლაძე (GE);  
ლელა სამხარაძე (GE);  
ვახტანგ პირმისაშვილი (GE)
- (54) **მრავალშრიანი კმდლის დაბეჭდვის  
ხერხი**

## ბანყოფილება F

### F 03

- (11) P 2014 6071 B (51) Int. Cl. (2006)  
F 03 B 3/00  
F 03 B 3/02  
F 03 B 3/12
- (10) AP 2013 12048 A (44) 20(384)/2013  
(21) AP 2010 012048  
(22) 2010 12 30  
(24) 2010 12 30  
(73) ვიტალი აბრამიანი (GE)  
ვაზისუბნის დას., II მკრ., კორპ. 1, ბ. 42,  
0152, თბილისი (GE);  
რონალდ აბრამიანი (GE)  
ვაზისუბნის დას., II მკრ., კორპ. 1, ბ.42,  
0152, თბილისი (GE)
- (72) ვიტალი აბრამიანი (GE);  
რონალდ აბრამიანი (GE)
- (54) **ტურბინის მუშა თვალის ბრუნვით  
მოკრარებაში მოყვანის ხერხი და  
აბრამიანის რეაქტიული ჰიდრო-  
ტურბინის მუშა თვალი**

# სასარგებლო მოდელები

## ბანასხალაზი, რომლებზეც გამოტანილია გადაწყვეტილება პატენტის გასაქმის შესახებ

გადაწყვეტილების გასაჩივრება შესაძლებელია საქპატენტის სააპელაციო პალატაში გამოქვეყნებიდან 3 თვის ვადაში ან მცხეთის რაიონული სასამართლოს ადმინისტრაციულ საქმეთა კოლეგიაში 1 თვის ვადაში (მის.: ქ. მცხეთა, სამხედროს ქ. №17).

### ბანყოფილება E

#### E 21

(10) AU 2014 12361 U (51) Int. Cl. (2006)  
E 21 C 45/00

(21) AU 2011 012361 (22) 2011 09 01

(71) ვლადიმერ ლოლაძე (GE)

ფალიაშვილის ქ. 37/2, ბ. 23ა, 0179,  
თბილისი (GE);

გიორგი ლოლაძე (GE)

ფალიაშვილის ქ.37/2, ბ. 23ა, 0179,  
თბილისი (GE);

ნინო ლოლაძე (GE)

ფალიაშვილის ქ.37/2, ბ. 23ა, 0179,  
თბილისი (GE);

ვასტანგ ლოლაძე (GE)

ფალიაშვილის ქ.37/2, ბ.23ა, 0179,  
თბილისი (GE);

ირაკლი ზუბიტაშვილი (GE)

ნინო რამიშვილის ქ. 35ა, ბ.50, 0179,  
თბილისი (GE)

(72) ვლადიმერ ლოლაძე (GE);

გიორგი ლოლაძე (GE);

ნინო ლოლაძე (GE);

ვასტანგ ლოლაძე (GE)

(54) აპპარატის შესაძლებელია მოპოვებული  
სასარგებლო წიაღისეულის  
ტრანსპორტირების ხერხი

(57) ხერხი ითვალისწინებს აკვატორიის ფსკერზე მოპოვებული სასარგებლო წიაღისეული მასალის გადატანას მათი მოპოვების ადგილიდან დატვირთვის ადგილამდე, მასალის გადასატანი ერთი ან მეტი საშუალების შევსებას ბალასტით წყლის ზედაპირზე, მათ ჩაშვებას დატვირთვის ადგილამდე მოქნილ მიმართველებზე გადაადგილებით, დაცლას ბალასტისაგან, შევსებას მოპოვებული მასალით და ამოტანას გადმოტვირთვის ადგილამდე ამომგდები ძალის რეგულირებით. შესაძლებელია დატვირთვის ადგილის მოწყობა წიაღისეული მასალის მოპოვების ადგილზე, ხოლო გადმოტვირთვის ადგილების მოწყობა - აკვატორიის ზედაპირზე ან ამ ზედაპირის ქვემოთ, შტორმის ან ყინულის ფენის არსებობისას, გადასატანი საშუალებების მდებარეობის სტაბილიზაციისათვის. დატვირთვის ადგილები შეიძლება მოეწყოს აკვატორიის ფსკერზე ერთზე მეტი განშტოებით გადასატანი საშუალებების მიმდევრობით შესავსებად და გადმოტვირთვის ადგილამდე უწყვეტი მიწოდების უზრუნველსაყოფად. გადასატანი საშუალებების გადაადგილება მიმართველებზე ხორციელდება დატვირთვის რეგულირებით. გადასატანი საშუალებები წარმოადგენს მოქნილი ან ხისტი კორპუსის მქონე მოცულობებს ერთი ან მეტი ნაკვეთითა და კონუსური ძირით. წყალში ჩასაძირად მთლიანად ან ნაწილობრივ ავსებენ მათ ქვედა ნაკვეთურებს ბალასტით, ხოლო დატვირთვის ადგილზე - ზედა ნაკვეთურებს ნავთობით ან აირით, რომლებიც შევსების პროცესში მოცულობებიდან გამოდენის ბალასტს იმაღლონ და მათთვის დადებითი ტივტივადობის მისანიჭებლად. შესაძლებელია ნავთობით ან აირით ნაწილობრივ შევსებული მოცულობების დამატებით შევსება წიაღისეულით, მათი ერთად ტრანსპორტირებისათვის. მოცულობების ნაკვეთურები ერთმანეთისაგან გამოყოფილია ტიხრებით ნაკვეთურების შევსების დროს ამოსატანი წიაღისეულის ბალასტთან და ერთმანეთთან შერევის აღსაკვეთად. წყალში ჩაძირული მოცულობების ნაწილის ან მთლიანად შევსება შესაძლებელია აირშიდრატებიდან მიღებული აირის გენერატორიდან მიღებული აირით.

მუხლები: 1 დამოუკიდებელი  
2 დამოკიდებული

ფიგურა: 13

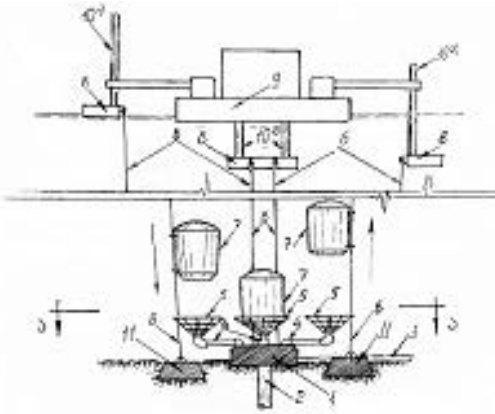

ფიგ. 1

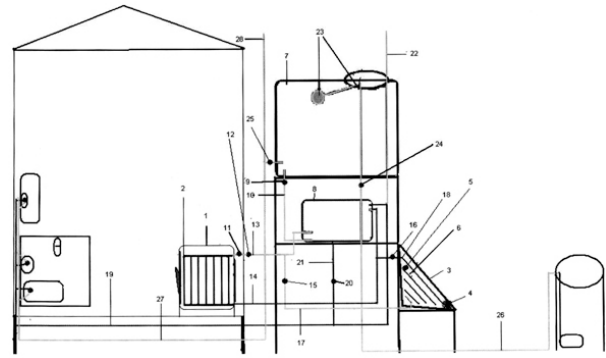

ფიგ. 1

## ბანყოფილება F

### F 24

(10) AU 2014 13156 U (51) Int. Cl. (2006)

F 24 J 2/00

F 24 H 1/00

(21) AU 2013 013156 (22) 2013 07 10

(71) ირაკლი ბრეგვაძე (GE)

ხორნაბუჯის ქ. 69, 0192, თბილისი (GE)

(72) ირაკლი ბრეგვაძე (GE)

(54) წყლის კომბინირებული

გამაცხელებელი

(57) გამაცხელებელი შეიცავს ჰელიოდანადგარს 3, დიდ და მცირე რეზერვუარს 7 და 8 საპარო მილებით, იგი, აგრეთვე, შეიცავს ეკოლუმელს 1 წყლის რადიატორით 2, ამასთან, მცირე რეზერვუარი მოთავსებულია ეკოლუმელსა და ჰელიოდანადგარზე უფრო მაღლა, ხოლო მის ზემოთ დამაგრებულია დიდი რეზერვუარი, რომელიც მცირე რეზერვუართან დაკავშირებულია ონკანით 9 აღჭურვილი მილით 10, მცირე რეზერვუარი კი ეკოლუმელის წყლის რადიატორთან დაკავშირებულია ონკანითა 11 და უკუსარქელით 12 აღჭურვილი ცივი წყლის შემშვები და ცხელი წყლის გამომშვები მილებით 13 და 14, ხოლო ჰელიოდანადგართან დაკავშირებულია ონკანებით 15 და 16 აღჭურვილი ცივი წყლის შემშვები და ცხელი წყლის გამომშვები მილებით 17 და 18. ამასთან, მცირე რეზერვუარი აღჭურვილია ხმარებადი ცხელი წყლის გამომშვები მილითა 19 და ონკანით 20 აღჭურვილი დამცლელი მილით 21, დიდი რეზერვუარი კი, რომელიც დაკავშირებულია წყლის მიწოდების წყაროსთან, აღჭურვილია ტივტივა სარქელითა 23 და ონკანებითა 24 და 25 წყლის შემშვები და გამომშვები მილებით 26 და 27.

მუხლები: 1 დამოუკიდებელი

ფიგურა: 5



## სასარგებლო მოდელების კატეგორიები

### განყოფილება A

#### A 24

(11) U 2014 1806 Y (51) Int. Cl. (2006)  
A 24 D 1/18

(10) AU 2013 13164 U (44) 24(388)/2013

(21) AU 2013 013164

(22) 2013 07 17

(24) 2013 07 17

(73) თენგიზ ჩაჩანიძე (GE)

გაგარინის ქ. 11, 5500, ჭიათურა (GE)

(72) თენგიზ ჩაჩანიძე (GE)

(54) მოსაწვევი ნაწარმი

---

#### A 61

(11) U 2014 1805 Y (51) Int. Cl. (2006)  
A 61 B 7/04

(10) AU 2013 13116 U (44) 24(388)/2013

(21) AU 2013 013116

(22) 2013 06 11

(24) 2013 06 11

(73) ზურაბ მურღული (GE)

ოსეზოდის ქ. 64, ბ. 15, 0160, თბილისი (GE)

(72) ზურაბ მურღული (GE)

(54) სისტემა აუსკულტაციისათვის

---

---

# დიზაინები

## ბანასხადი, როგორც გამოტანილია გადაწყვეტილება რეგისტრაციის შესახებ

გადაწყვეტილების გასაჩივრება შესაძლებელია საქპატენტის სააპელაციო პალატაში გამოქვეყნებიდან 3 თვის ვადაში ან მცხეთის რაიონული სასამართლოს ადმინისტრაციულ საქმეთა კოლეგიაში 1 თვის ვადაში (მის.: ქ. მცხეთა, სამხედროს ქ. №17).

**(10) AD 2014 777 S (51) 20-03**

(21) AD 2013 000777

(22) 2013 12 11

(28) 2

(71) გიორგი გახარია (GE)

დელისის II ქუჩა, 24, 0177, თბილისი (GE)

(72) გიორგი გახარია (GE)

(54) სარემკლამო კონსტრუქცია მონიტორით

(55)

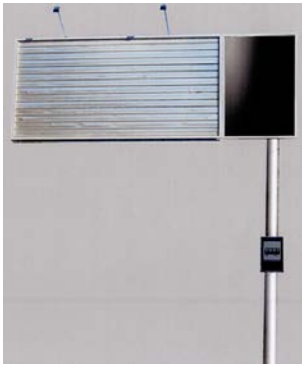

1.1



1.2



1.3



2.1



2.2



2.3

---

**(10) AD 2014 781 S (51) 21-01**

(21) AD 2013 000781

(22) 2013 12 24

(28) 9

(71) შპს სუპერბუთი 2014 (GE)

ბარათაშვილის ქ. 2, 0105, თბილისი (GE)

(72) სანდრო თავსედიძე (GE)

(74) ზურაბ ჩხიტიანიძე

(54) კომპიუტერული თამაში

(55)



1.1



1.2



1.3



2.1



2.2



2.3

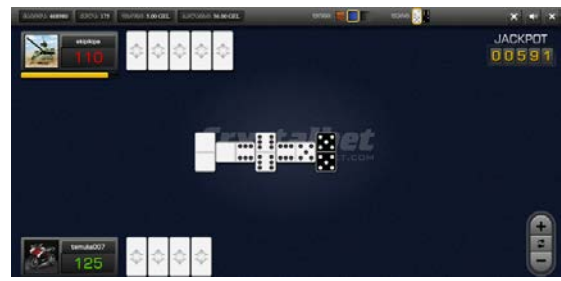

2.4

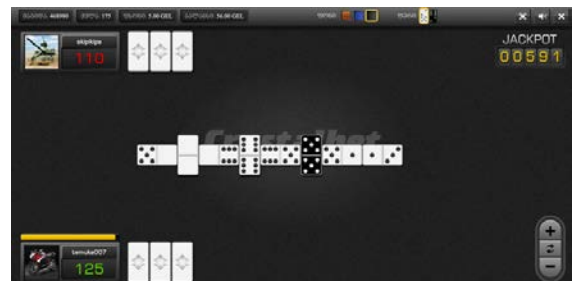

2.5



3.1

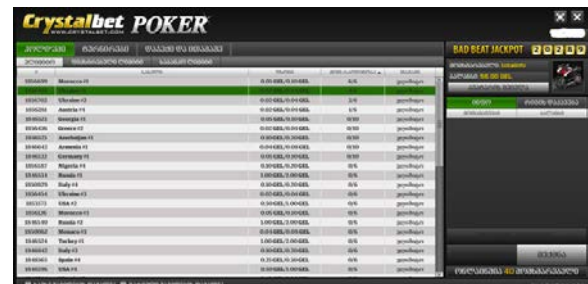

3.2



3.3

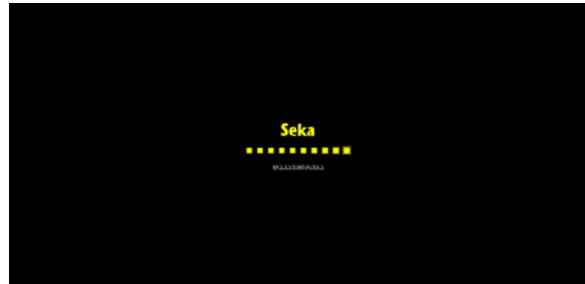

4.1

**Crystalbet SEKA**

ს.წ.	სახელი	ბიჯი	პოინტი	სტატუსი
270000	გიორგი	6,20 GEL	1,00 GEL	1/6
270001	საქალაქო მშენებელი	6,20 GEL	1,00 GEL	1/6
270002	გიორგი	6,20 GEL	1,00 GEL	1/6
270003	გიორგი	6,20 GEL	1,00 GEL	1/6
270004	გიორგი	6,20 GEL	1,00 GEL	1/6
270005	გიორგი	6,20 GEL	1,00 GEL	1/6
270006	გიორგი	6,20 GEL	1,00 GEL	1/6
270007	გიორგი	6,20 GEL	1,00 GEL	1/6
270008	გიორგი	6,20 GEL	1,00 GEL	1/6
270009	გიორგი	6,20 GEL	1,00 GEL	1/6
270010	გიორგი	6,20 GEL	1,00 GEL	1/6

**JACKPOT** 00000

Crystalbet

4.2



4.3



4.4

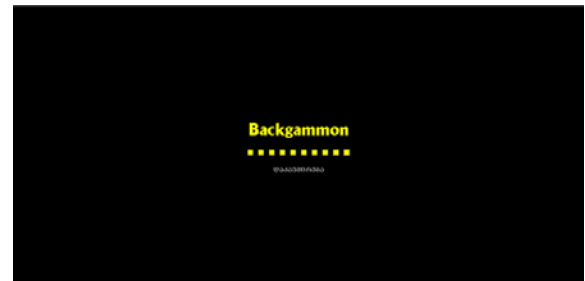

5.1

**Crystalbet BACKGAMMON**

ს.წ.	სახელი	ბიჯი	პოინტი	სტატუსი
270000	გიორგი	1,00 GEL	1	შედიდა
270001	გიორგი	1,00 GEL	4	შედიდა
270002	გიორგი	1,00 GEL	1	შედიდა
270003	გიორგი	1,00 GEL	3	შედიდა
270004	გიორგი	1,00 GEL	1	შედიდა
270005	გიორგი	1,00 GEL	2	შედიდა
270006	გიორგი	1,00 GEL	1	შედიდა
270007	გიორგი	1,00 GEL	1	შედიდა
270008	გიორგი	1,00 GEL	1	შედიდა
270009	გიორგი	1,00 GEL	1	შედიდა
270010	გიორგი	1,00 GEL	1	შედიდა

**JACKPOT** 00000

Crystalbet

5.2

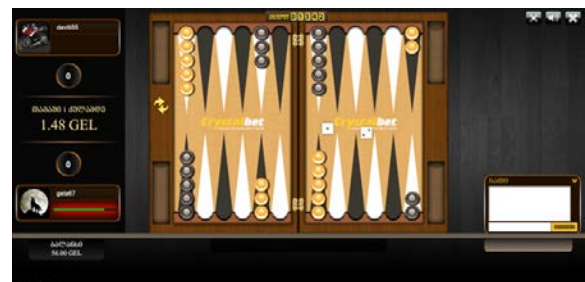

5.3



6.1



6.2



6.3

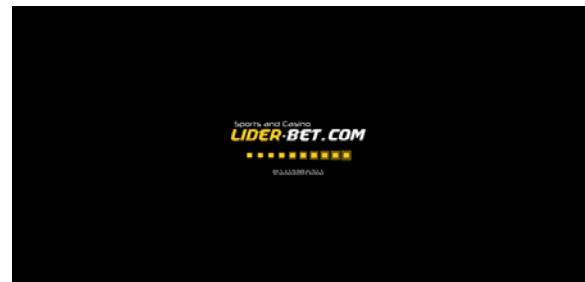

7.1



7.2



7.3



8.1



8.2



8.3

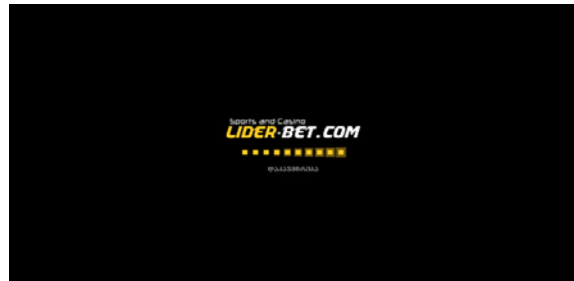

9.1

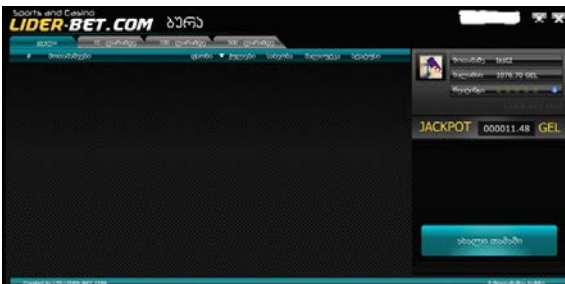

9.2



9.3



9.4

### რეგისტრირებული ღიზინი

**(11) D 2014 573 S**                      **(51) 01-01**  
 (10) AD 2013 762 S                      (44) 22(388) 2013  
 (21) AD 2013 000762  
 (22) 2013 09 20  
 (24) 2013 09 20  
 (28) 8  
 (18) 2018 09 20  
 (73) სიმონ ბელელაძე (GE)  
 სოფ. გამოდმა არგვეთი, 4000, საჩხერე (GE)  
 (72) სიმონ ბელელაძე (GE)  
 (54) **საპონფიტრო ნაწარმი**

**(11) D 2014 574 S**                      **(51) 11-03, 05**  
 (10) AD 2013 774 S                      (44) 24(388) 2013  
 (21) AD 2013 000774  
 (22) 2013 11 22  
 (24) 2013 11 22  
 (28) 9  
 (18) 2018 11 22

(73) საქართველოს შინაგან საქმეთა  
 სამინისტრო (GE)  
 გ. გულუას ქ. 10, 0114, თბილისი (GE)  
 (72) თენგიზ ლაზარაშვილი (GE);  
 ნინო დავლაძე (GE)

(74) თამარ ტალიაშვილი  
 (54) 1. შსს საპატრულო პოლიციის მოსამსახურეთა სამსახურებრივი ტანსაცმლის ატრიბუტიკა: წოდების ნიშნები, ემბლემა, სამკლავური; 2. შსს უბნის ინსპექტორის ფორმის სამსახურებრივი ტანსაცმლის ატრიბუტიკა: წოდების ნიშნები, ემბლემა, სამკლავური, შეტონი; 3. შსს სპეციალური და საგანგებო ღონისძიებების ცენტრის მოსამსახურეთა სამსახურებრივი ტანსაცმლის ემბლემა; 4. სსიპ დაცვის პოლიციის დეპარტამენტის ფორმა, მოსამსახურეთა სამსახურებრივი ტანსაცმლის ატრიბუტიკა: წოდების ნიშნები, ემბლემა, სამკლავური, შეტონი, ლოგო; 5. სსიპ მოსახურების სააგენტოს მოსამსახურეთა სამსახურებრივი ტანსაცმლის ლოგო, ემბლემა; 6. სსიპ „112“-ის ფორმა, მოსამსახურეთა სამსახურებრივი ტანსაცმლის ატრიბუტიკა: წოდების ნიშნები, ემბლემა, სამკლავური, შეტონი, სამკერდე ნიშანი, 7. შსს კაპრების მთავარი სამმართველოს ლოგო. 8. შინაგან საქმეთა სამინისტროს ფორმა; 9. შინაგან საქმეთა სამინისტროს გერბი.

**(11) D 2014 575 S**                      **(51) 02-02, 03, 04, 05**  
 (10) AD 2013 775 S                      (44) 24(388) 2013

(21) AD 2013 000775  
 (22) 2013 11 22  
 (24) 2013 11 22  
 (28) 11  
 (18) 2018 11 22  
 (73) საქართველოს შინაგან საქმეთა  
 სამინისტრო (GE)  
 გ. გულუას ქ. 10, 0114, თბილისი (GE)

(72) თენგიზ ლაზარაშვილი (GE);  
 ნინო დავლაძე (GE)  
 (74) თამარ ტალიაშვილი  
 (54) 1. შსს საპატრულო პოლიციის დეპარტამენტის მოსამსახურეთა სამსახურებრივი ტანსაცმელი; 2. შსს უბნის ინსპექტორის სამსახურებრივი ტანსაცმელი; 3. შსს სპეციალური და საგანგებო ღონისძიებების ცენტრის მოსამსახურეთა სამსახურებრივი ტანსაცმელი; 4. შსს ბენეფიციური ინსპექციის სამსახურებრივი ტანსაცმელი; 5. სსიპ დაცვის პოლიციის დეპარტამენტის მოსამსახურეთა სამსახურებრივი ტანსაცმელი; 6. სსიპ მოსახურების სააგენტოს მოსამსახურეთა სამსახურებრივი ტანსაცმელი; 7. სსიპ აკადემიის მმართველთა ტანსაცმელი; 8. სსიპ „112“-ის მოსამსახურეთა სამსახურებრივი ტანსაცმელი; 9. შსს სამქვეპერტო-კრიმინალისტიკური მთავარი სამმართველოს მოსამსახურეთა სამსახურებრივი ტანსაცმელი. 10. შსს კაპრების მთავარი სამმართველოს მოსამსახურეთა სამსახურებრივი ტანსაცმელი; 11. შსს აღმნიშვნის უფლებათა დაცვისა და მონიტორინგის მთავარი სამმართველოს მოსამსახურეთა სამსახურებრივი ტანსაცმელი.

**საერთაშორისო ბიუროში რეგისტრირებული ლიზანიები, რომლებზეც გამოტანილია გადაწყვეტილება საქართველოს ტერიტორიაზე რეგისტრაციის მოქმედების გავრცელების შესახებ**

გადაწყვეტილების გასაჩივრება შესაძლებელია საქპატენტის სააპელაციო პალატაში გამოქვეყნებიდან 3 თვის ვადაში ან მცხეთის რაიონული სასამართლოს ადმინისტრაციულ საქმეთა კოლეგიაში 1 თვის ვადაში (მის.: ქ. მცხეთა, სამხედროს ქ. №17).

(11) DM/081308 (51) 10-02

(15) 2013 07 10 (45) 2014/01 (2014 01 10)

(22) 2013 07 10 (28) 3

(73) SWATCH AG (SWATCH SA) (SWATCH LTD.) Jakob-Stämpfli-Strasse 94, CH-2502 Biel/Bienne (CH)

(85) CH

(86) CH

(87) CH

(88) CH

(89) CH

(81) II. BZ, MA. III. AL, AM, AZ, BA, CH, EM, GE, KG, LI, MC, MD, ME, MK, MN, NO, OM, SG, TJ, TN, TR, UA

(72) No. 1: Andrea ARRIGONI, c/o SWATCHLAB, Via Archimede 6, I-20129 MILANO; No. 2: Francesca ERRANI, c/o SWATCHLAB, Via Archimede 6, I-20129 MILANO; Rossana BOFFI, c/o SWATCHLAB, Via Archimede 6, I-20129 MILANO; 3: Francesca ERRANI, c/o SWATCHLAB, Via Archimede 6, I-20129 MILANO

(54) 1.-3. Wristwatches

(55)



(11) DM/079878 (51) 23-01

(15) 2013 01 11 (45) 2014/02 (2014 01 17)

(22) 2013 01 11 (28) 2

(73) ALFRED KÄRCHER GMBH & CO. KG Alfred-Kärcher-Straße 28-40, 71364 Winnenden (DE)

(85) EM

(86) DE, EM

(87) DE, EM

(88) DE, EM

(89) EM

(81) II. KP, MA, III. BA, CH, EG, EM, GE, HR, LI, MD, ME, MK, MN, OM, TR

(54) 1.-2. Washing nozzles

(55)

1.1

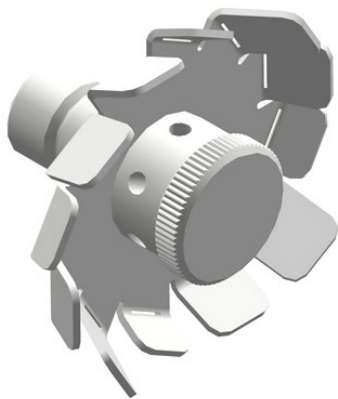

1.2

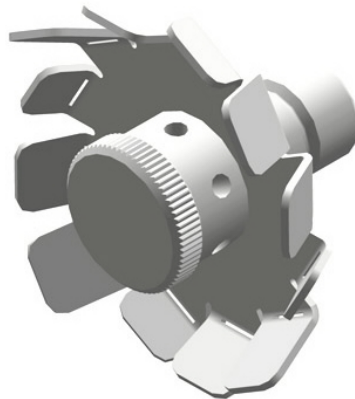

1.3

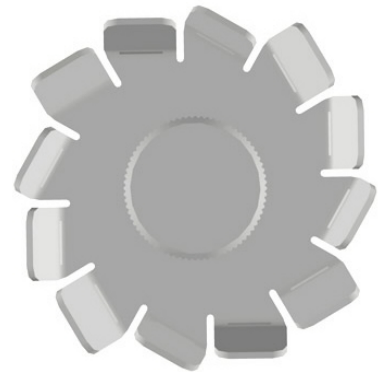

1.4

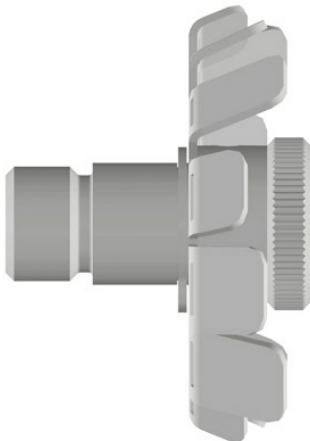

1.5



1.6

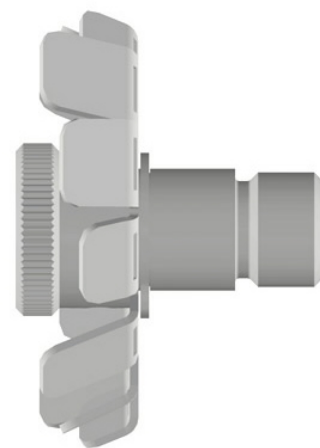

2.1

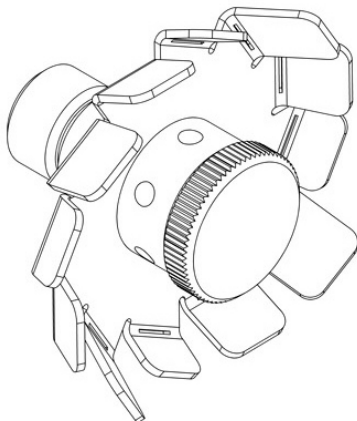

2.2

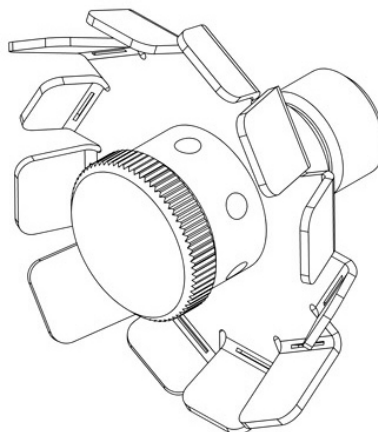

2.3

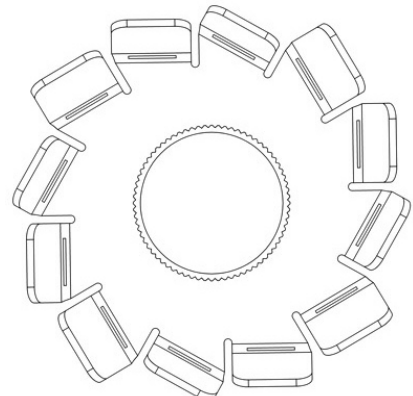



2.4

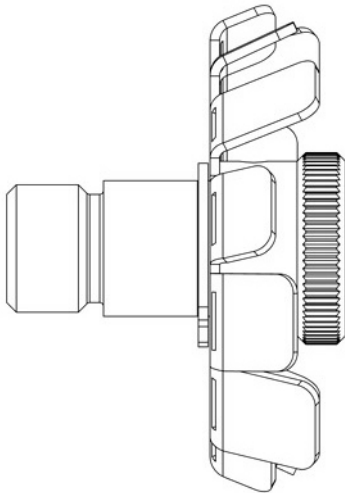

2.5

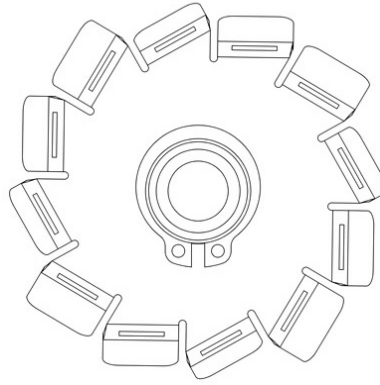

2.6

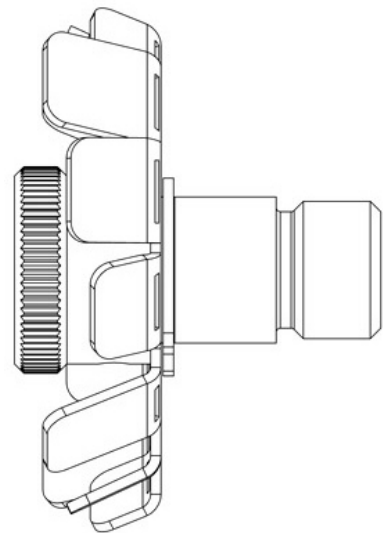

(11) DM/079905 (51) 15-05

(15) 2013 01 14 (45) 2014/02 (2014 01 17)

(22) 2013 01 14 (28) 2

(73) ALFRED KÄRCHER GMBH & CO. KG Alfred-Kärcher-Straße 28-40, 71364 Winnenden (DE)

(85) EM

(86) DE, EM

(87) DE, EM

(88) DE, EM

(89) EM

(81) II. KP, MA. III. BA, CH, EG, EM, GE, HR, LI, MD, ME, MK, MN, OM, TR

(54) 1.-2. Parts of high pressure cleaners

(55)

1.1



1.2



1.3



1.4



1.5



1.6



1.7

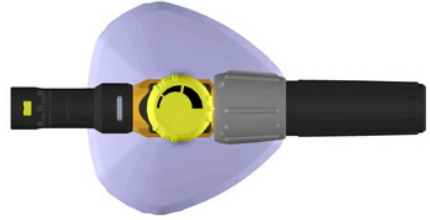

2.1

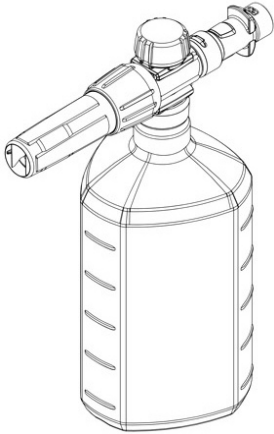

2.2



2.4

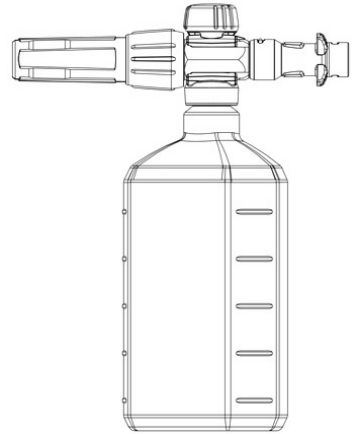

2.5



2.6

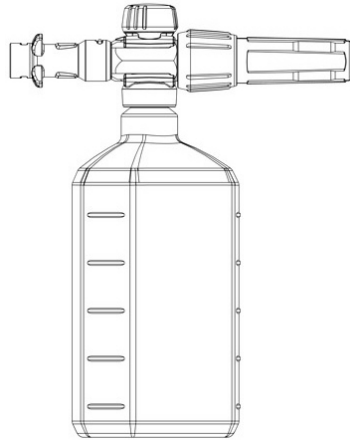

2.7

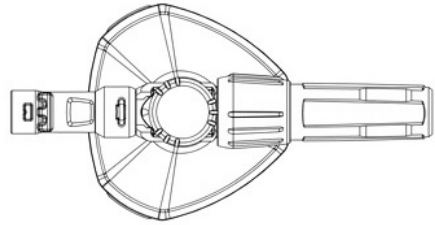

**(11) DM/081343 (51) 10-02**

(15) 2013 07 11 (45) 2014/02 (2014 01 17)

(22) 2013 07 11 (28) 2

(73) SWATCH AG (SWATCH SA) (SWATCH LTD.) Jakob-Stämpfli-Strasse 94, CH-2502 Biel/Bienne (CH)

(85) CH

(86) CH

(87) CH

(88) CH

(89) CH

(81) II. BZ, MA. III. AL, AM, AZ, BA, CH, EM, GE, KG, LI, MC, MD, ME, MK, MN, NO, OM, SG, TJ, TN, TR, UA

(72) 1: Ylenia Agate, SWATCHLAB, Via Archimede 6, I-20129 Milano (Italie); 2: Andrea Arrigoni, SWATCHLAB, Via Archimede 6, I-20129 Milano (Italie)

(54) 1.-2. Wristwatches

55)

1



2



**(11) DM/081344 (51) 10-02, 07**

(15) 2013 07 11 (45) 2014/02 (2014 01 17)

(22) 2013 07 11 (28) 4

(73) SWATCH AG (SWATCH SA) (SWATCH LTD.) 94, rue Jakob Stämpfli, CH-2502 Biel/Bienne (CH)

(85) CH

(86) CH

(87) CH

(88) CH

(89) CH

(81) II. BZ, MA. III. AL, AM, AZ, BA, CH, EM, GE, KG, LI, MC, MD, ME, MK, MN, NO, OM, SG, TJ, TN, TR, UA

(72) Andrea Arrigoni, SWATCHLAB, Via Archimede 6, 20129 Milano, Italie

(54) 1.-2. Wristwatches; 3.-4. Dials

(55)



**(11) DM/081345 (51) 10-02**

(15) 2013 07 11 (45) 2014/02 (2014 01 17)

(22) 2013 07 11 (28) 2

(73) SWATCH AG (SWATCH SA) (SWATCH LTD.) 94, rue Jakob Stämpfli, CH-2502 Biel/Bienne (CH)

(85) CH

(86) CH

(87) CH

(88) CH

(89) CH

(81) II. BZ, MA. III. AL, AM, AZ, BA, CH, EM, GE, KG, LI, MC, MD, ME, MK, MN, NO, OM, SG, TJ, TN, TR, UA

(72) 1: Rossana Boffi, SWATCHLAB, Via Archimede 6, I-20129 Milano, Italie; 2: Francesca Errani, SWATCHLAB, Via Archimede 6, I-20129 Milano, Italie

(54) 1.-2. Wristwatches

(55)

1.1



1.2



2



(11) DM/081346 (51) 10-02

(15) 2013 07 11 (45) 2014/02 (2014 01 17)

(22) 2013 07 11 (28) 2

(73) SWATCH AG (SWATCH SA) (SWATCH LTD.) 94, rue Jakob Stämpfli, CH-2502 Biel/Bienne (CH)

(85) CH

(86) CH

(87) CH

(88) CH

(89) CH

(81) II. BZ, MA. III. AL, AM, AZ, BA, CH, EM, GE, KG, LI, MC, MD, ME, MK, MN, NO, OM, SG, TJ, TN, TR, UA

(72) Rossana Boffi, SWATCHLAB, Via Archimede 6, I-20129 Milano, Italie

(54) 1.-2. Wristwatches

(55)

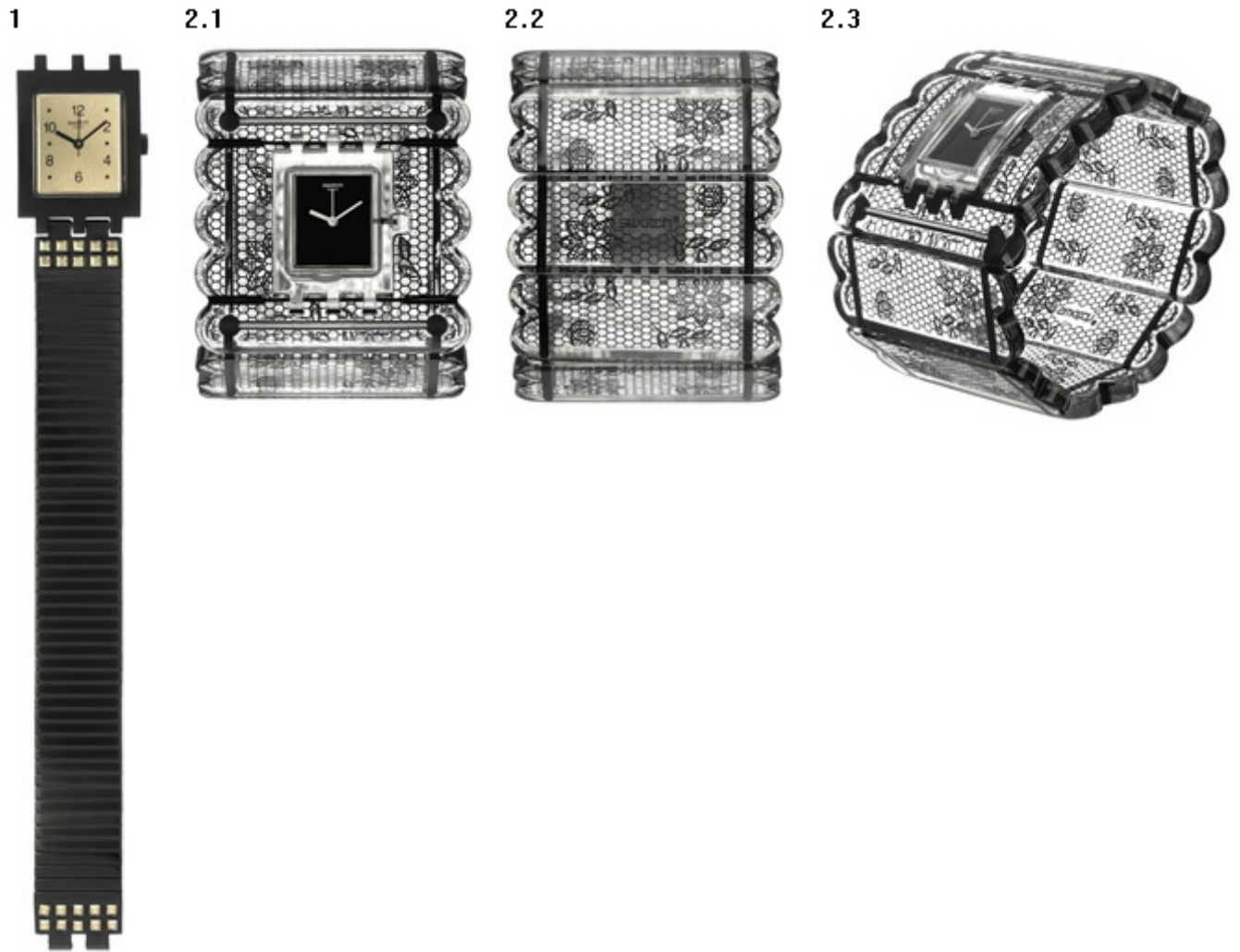

(11) DM/081347 (51) 10-02

(15) 2013 07 11 (45) 2014/02 (2014 01 17)

(22) 2013 07 11 (28) 13

(73) SWATCH AG (SWATCH SA) (SWATCH LTD.) 94, rue Jakob Stämpfli, CH-2502 Biel/Bienne (CH)

(85) CH

(86) CH

(87) CH

(88) CH

(89) CH

(81) II. BZ, MA. III. AL, AM, AZ, BA, CH, EM, GE, KG, LI, MC, MD, ME, MK, MN, NO, OM, SG, TJ, TN, TR, UA

(72) Mod.1, 8: Rossana Boffi, SWATCHLAB, Via Archimede 6, I-20129 Milano, Italie; Mod.2, 10, 12, 13: Danilo Sala, SWATCHLAB, Via Archimede 6, I-20129 Milano, Italie; Mod.3: Michelangelo Pellegrino, SWATCHLAB, Via Archimede 6, I-20129 Milano, Italie; Mod.4: Claudia Carieri, SWATCHLAB, Via Archimede 6, I-20129 Milano, Italie; Mod.5, 7: Francesca Errani, SWATCHLAB, Via Archimede 6, I-20129 Milano, Italie; Mod.6, 9: Patrizio Vita, SWATCHLAB, Via Archimede 6, I-20129 Milano, Italie; Mod.11: Andrea Arrigoni, SWATCHLAB, Via Archimede 6, I-20129 Milano, Italie

(54) 1.-10. Wristwatches; 11. Wristwatch with varying display; 12.-13. Wristwatches

(55)

1.1



1.2



1.3



2



3



4.1



4.2



5



6



7



8



9



10



11.1



11.2



11.3



12



13





**(11) DM/081350 (51) 10-02**

(15) 2013 07 11 (45) 2014/02 (2014 01 17)

(22) 2013 07 11 (28) 1

(73) SWATCH AG (SWATCH SA) (SWATCH LTD.) 94, rue Jakob Stämpfli, CH-2502 Biel/Bienne (CH)

(85) CH

(86) CH

(87) CH

(88) CH

(89) CH

(81) II. BZ, MA. III. AL, AM, AZ, BA, CH, EM, GE, KG, LI, MC, MD, ME, MK, MN, NO, OM, SG, TJ, TN, TR, UA

(72) Andrea Arrigoni, Swatchlab, Via Archimede 6, Milano, Italie

(54) 1. Wristwatch

(55)

1



(11) DM/081369 (51) 10-02

(15) 2013 07 16 (45) 2014/02 (2014 01 17)

(22) 2013 07 16 (28) 1

(73) MONTRES BREGUET S.A. Place de la Tour 23, CH-1344 L'ABBAYE (CH)

(85) CH

(86) CH

(87) CH

(88) CH

(89) CH

(81) II. BZ, MA. III. AL, AM, AZ, BA, CH, EM, GE, KG, LI, MC, MD, ME, MK, MN, NO, OM, SG, TJ, TN, TR, UA

(72) Vincent Laucella, Route de France 38, CH-1348 Le Brassus

(54) 1. Watch

(55)

1.1



1.2

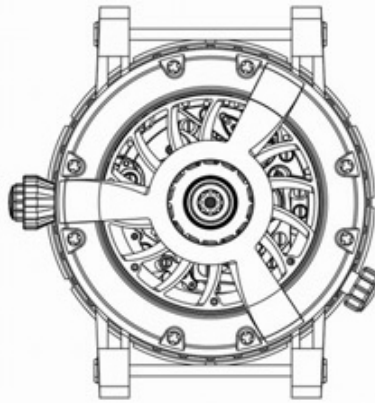

1.3

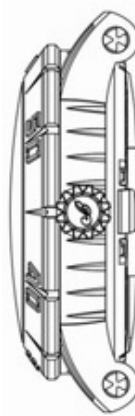

1.4

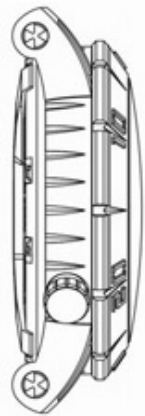

1.5

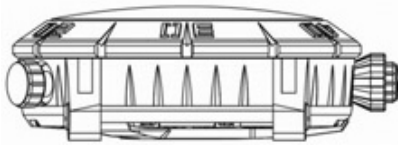

1.6

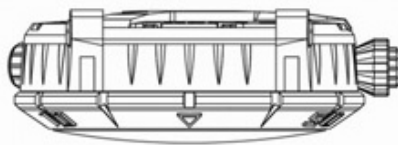

1.7



1.8



(11) DM/082587 (51) 17-03

(15) 2013 10 27 (45) 2014/02 (2014 01 17)

(22) 2013 10 27 (28) 4

(73) METE CEM KUZU c/o Bernd Hinze Ufnaustrasse 4, 10553 Berlin (DE)

(85) GH

(86) TR

(87) DE, EM

(88) TR

(89) DE

(81) II. BJ, BX, BZ, CI, GA, GR, IT, KP, MA, ML, NE, SN, SR. III. AL, AM, AZ, BA, BG, BW, CH, DE, DK, EE, EG, EM, ES, FI, FR, GE, GH, HR, HU, IS, KG, LI, LT, LV, MC, MD, ME, MK, MN, NA, NO, OA, OM, PL, RO, RS, RW, SG, SI, ST, SY, TJ, TN, TR, UA

(72) 1-4: Mete Cem Kuzu, c/o Bernd Hinze Ufnaustrasse 4, 10553 Berlin, Germany

(54) 1.-4. Hardtail guitar bridge

(55)

1.1

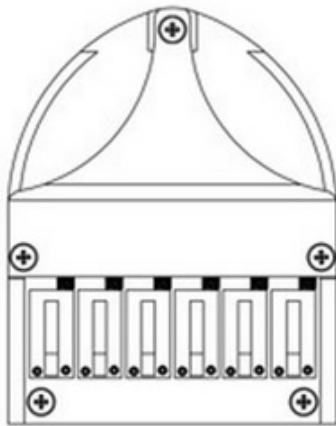

1.2



1.3

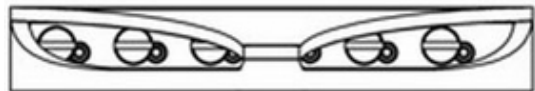

1.4



1.5

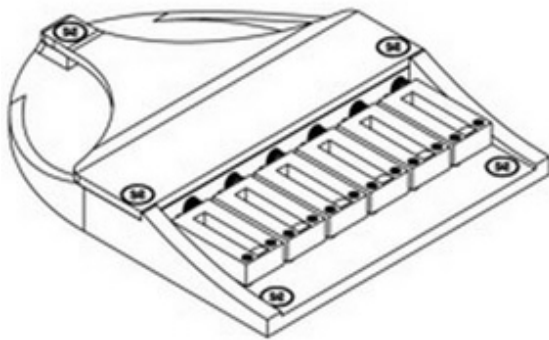

2.1

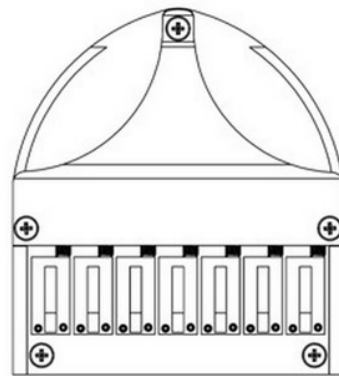

2.2

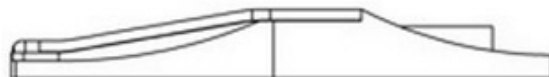

2.5

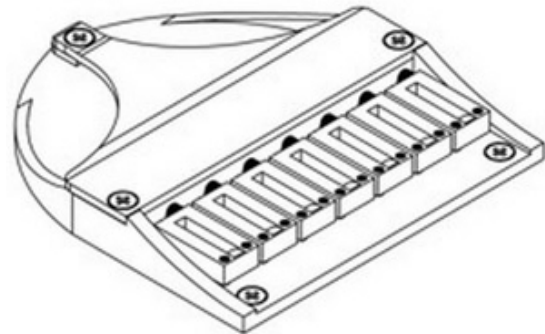

2.3

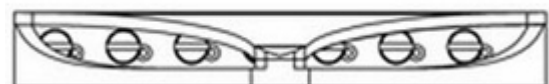

2.4



3.1

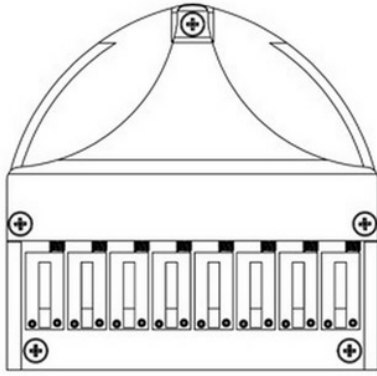

3.2

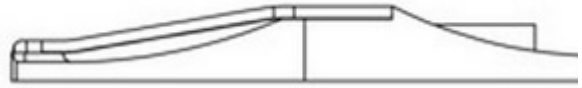

3.3

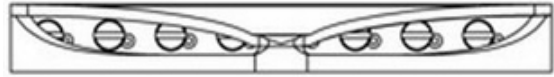

3.4



3.5

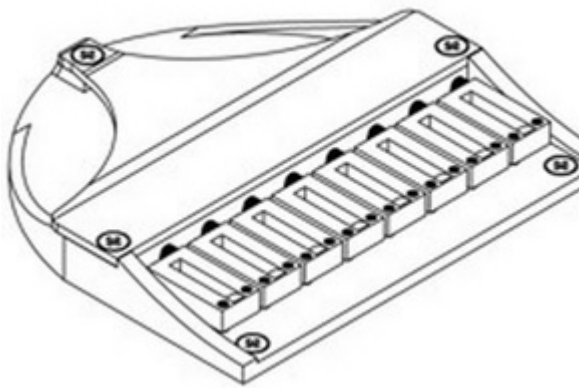

4.1

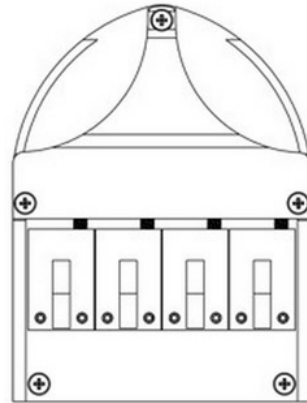

4.2



4.4

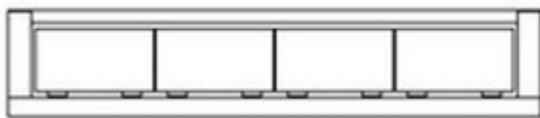

4.3

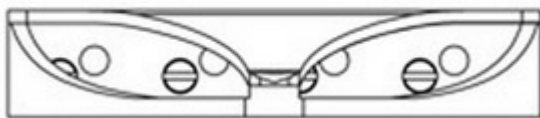

4.5

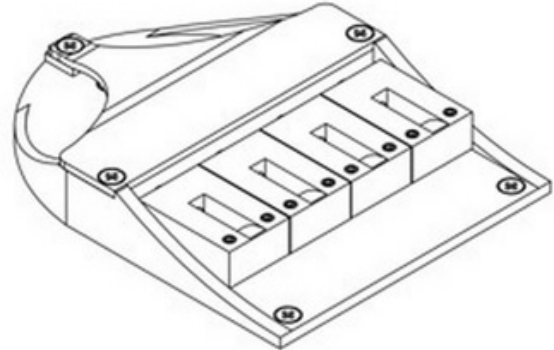

**(11) DM/081371 (51) 10-07**

(15) 2013 07 19 (45) 2014/03 (2014 01 24)

(22) 2013 07 19 (28) 1

(73) SWATCH AG (SWATCH SA) (SWATCH LTD.) 94, rue Jakob Stämpfli, CH-2502 Biel/Bienne (CH)

(85) CH

(86) CH

(87) CH

(88) CH

(89) CH

(81) II. BZ, MA. III. AL, AM, AZ, BA, CH, EM, GE, KG, LI, MC, MD, ME, MK, MN, NO, OM, SG, TJ, TN, TR, UA

(72) Alphonse ARELLANO, WUAKA, Rue des Echelettes 9, CH-1004 Lausanne

(54) 1. Watch case

(55)

1.1

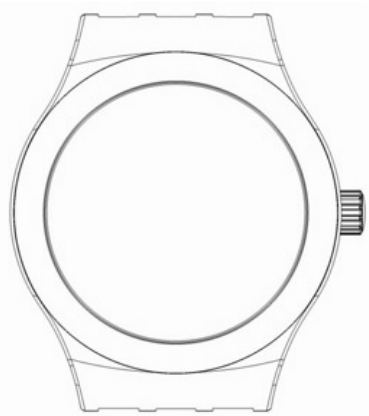

1.2

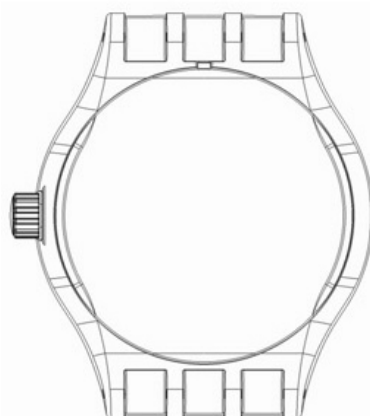

1.4

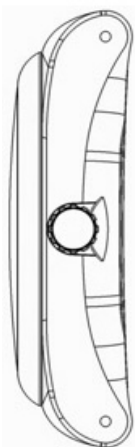

1.3



1.5

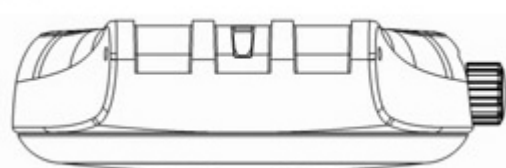

1.6

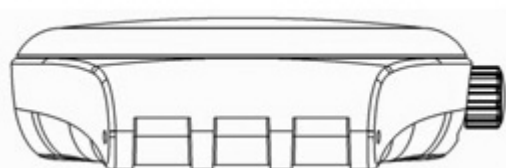

1.7

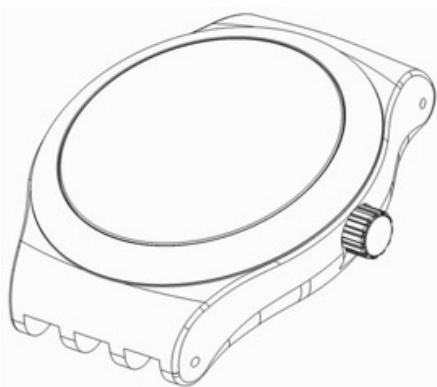

1.8

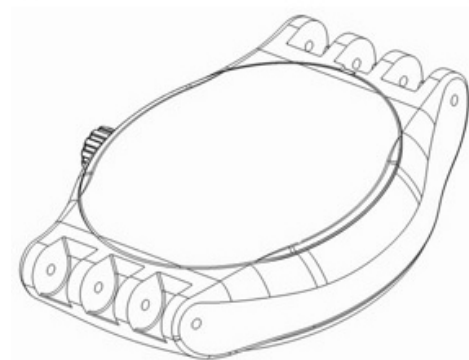

(11) DM/081372 (51) 10-02

(15) 2013 07 19 (45) 2014/03 (2014 01 24)

(22) 2013 07 19 (28) 3

(73) SWATCH AG (SWATCH SA) (SWATCH LTD.) 94, rue Jakob Stämpfli, CH-2502 Biel/Bienne (CH)

(85) CH

(86) CH

(87) CH

(88) CH

(89) CH

(81) II. BZ, MA. III. AL, AM, AZ, BA, CH, EM, GE, KG, LI, MC, MD, ME, MK, MN, NO, OM, SG, TJ, TN, TR, UA

(72) Antonio Fazio, Avenue de Cour 40, CH-1007 Lausanne

(54) 1.-3. Wristwatches

(55)

1.1



1.2



1.3



1.4



2.1



2.2



2.3



2.4



3.1



3.2



3.3



3.4



**(11) DM/082605 (51) 03-01**

(15) 2014 01 10 (45) 2014/03 (2014 01 24)

(22) 2014 01 10 (28) 1

(73) "FREY WILLE" GMBH & CO. KG. Gumpendorferstrasse 81, A-1060 Vienna (AT)

(85) EM

(86) EM

(87) EM

(88) EM

(89) EM

(81) III. CH, EG, EM, GE, HR, MD, MK, MN, SG, TR, UA

(54) 1. Clutch bag

(55)

1



(11) DM/082620 (51) 02-04

(15) 2013 12 11 (45) 2014/03 (2014 01 24)

(22) 2013 12 11 (28) 2

(30) 11.06.2013; MI2013O000144; IT

(73) VALENTINO S.P.A. Via Turati, 16/18, I-20121 MILANO (IT)

(85) --

(86) EM, IT

(87) EM, IT

(88) EM, IT

(89) EM

(81) III. AZ, EM, GE, KG, ME, RS, TJ, UA

(72) 1-2: SASSI Stefano, c/o VALENTINO S.p.A., Via Turati 16/18, I-20121 MILANO, Italy

(54) 1.-2. Shoes

(55)

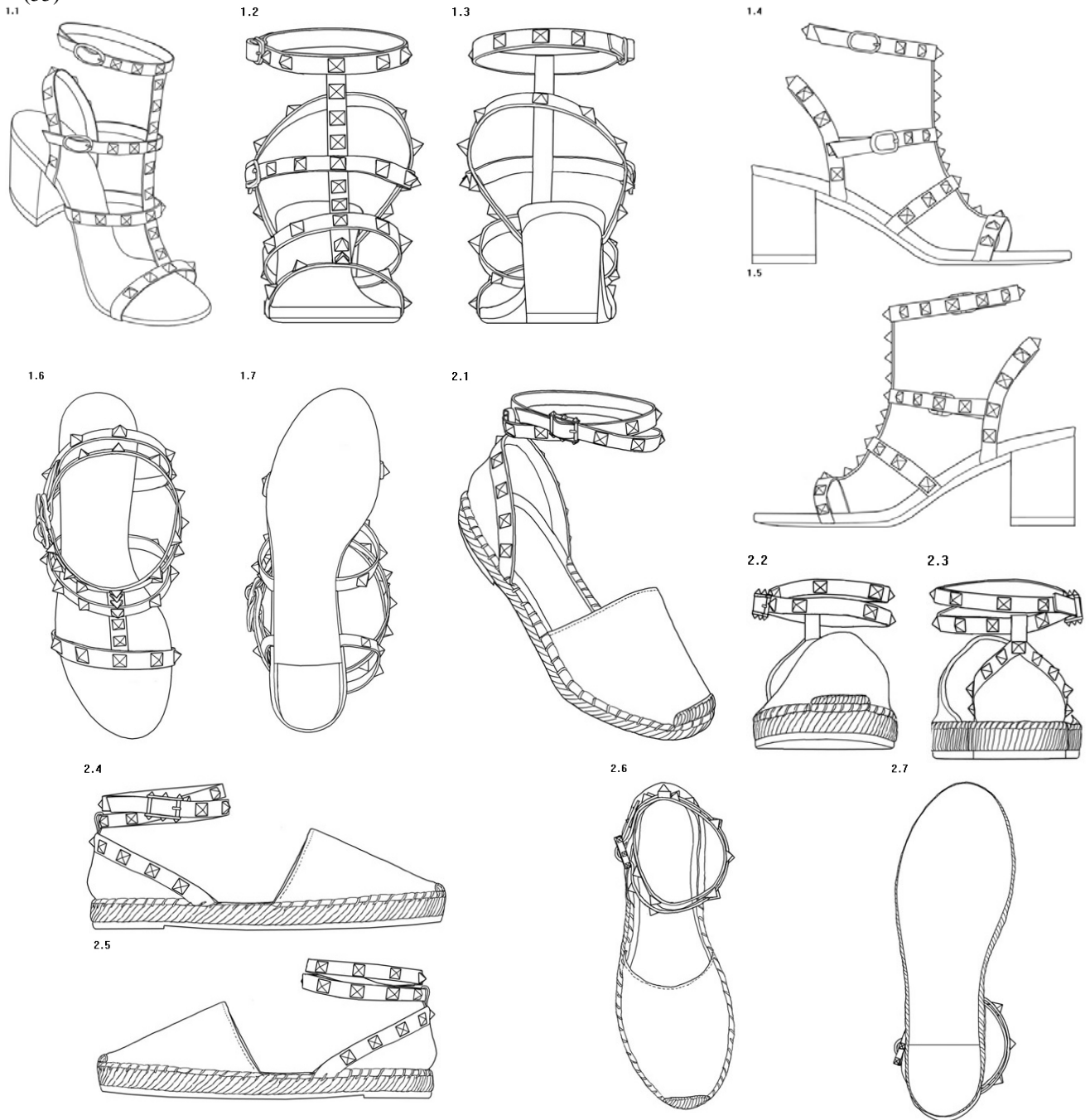



**(11) DM/082627 (51) 10-02**

(15) 2014 01 10 (45) 2014/03 (2014 01 24)

(22) 2014 01 10 (28) 1

(73) "FREY WILLE" GMBH & CO. KG. Gumpendorferstrasse 81, A-1060 Vienna (AT)

(85) EM

(86) EM

(87) EM

(88) EM

(89) EM

(81) III. CH, EG, EM, GE, HR, MD, MK, MN, SG, TR, UA

(54) 1. Wrist watch

(55)

1.1



1.2



1.3



**(11) DM/081427 (51) 10-02**

(15) 2013 07 29 (45) 2014/04 (2014 01 31)

(22) 2013 07 29 (28) 1

(73) SWATCH AG (SWATCH SA) (SWATCH LTD.) 94, rue Jakob Stämpfli, CH-2502 Biel/Bienne (CH)

(85) --

(86) CH

(87) CH

(88) CH

(89) CH

(81) II. BZ, MA. III. AL, AM, AZ, BA, CH, EM, GE, KG, LI, MC, MD, ME, MK, MN, NO, OM, SG, TJ, TN, TR, UA

(72) Antonio Fazio, Avenue de Cour 40, CH-1007 Lausanne

(54) 1. Wristwatch

(55)

1.1



1.2



1.3



(11) DM/081429 (51) 10-02

(15) 2013 07 29 (45) 2014/04 (2014 01 31)

(22) 2013 07 29 (28) 1

(73) OMEGA SA (OMEGA AG) (OMEGA LTD.) Jakob-Stämpfli-Strasse 96, CH-2502 Biel/Bienne (CH)

(85) CH

(86) CH

(87) CH

(88) CH

(89) CH

(81) II. BZ, MA. III. AL, AM, AZ, BA, CH, EM, GE, KG, LI, MC, MD, ME, MK, MN, NO, OM, SG, TJ, TN, TR, UA

(72) Monachon Jean-Claude, Rue Alice-de-Chambrier 1, CH-2022 Bevaix

(54) 1. Watch

(55)

1.1



1.2



1.5



1.6



1.7



1.8



**(11) DM/081719 (51) 09-02**

(15) 2013 07 25 (45) 2014/04 (2014 01 31)

(22) 2013 07 25 (28) 1

(73) JOINT STOCK COMPANY GAZPROM NEFT 5, lit A, Galernaya ul., RU-190000 St-Petersburg (RU)

(85) --

(86) n/a

(87) n/a

(88) RS

(89) RS

(81) II. BX, GR, IT. III. AL, AM, AZ, BA, BG, DE, DK, EE, EG, ES, FI, FR, GE, HR, HU, KG, LT, LV, MD, ME, MK, MN, PL, RO, RS, SI, TJ, TR, UA

(72) Brown Peter, 20 Petersham Road Richmond Surrey TW10 6UR, Richmond

(54) 1. Canister

(55)

1.1



1.2



1.3



1.4



1.5



(11) DM/082629 (51) 13-03

(15) 2013 11 25 (45) 2014/04 (2014 01 31)

(22) 2013 11 25 (28) 8

(73) DERNEK GRUP ELEKTRİK ELEKTRONİK DIŞ TİCARET VE SANAYİ LİMİTED ŞİRKETİ

Kartaltepe Mahallesi, Teyyareci Nurettin Sokak, Funda Apt. No:2, Daire:9, Bakırköy - İstanbul (TR)

(85) TR

(86) TR

(87) TR

(88) n/a

(89) TR

(81) III. AL, AM, AZ, BA, BG, EG, GE, GH, HU, KG, LT, LV, ME, MK, MN, NA, OA, OM, PL, RO, RS, SI, SY, TJ, UA

(72) TUNCAY CEYRAN (TR) Kartaltepe Mah. Teyyareci Nurettin Sok. Funda Apt. No:2 D:9  
BAKIRKOY-ISTANBUL/TURKEY

(54) 1.-3. Switches; 4. Fuse box; 5.-6. Plugs; 7. Fuse box; 8. Socket; 9. Switch

(55)

1.1

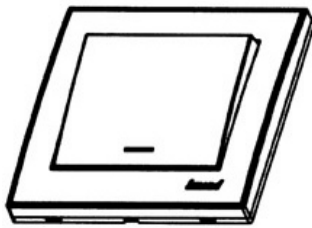

1.2

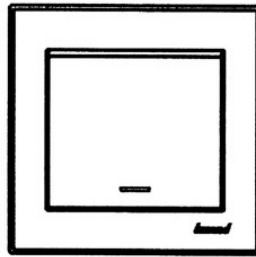

1.3

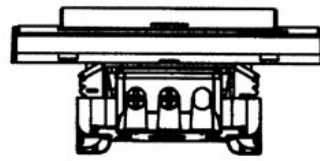

1.7

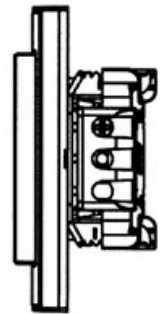

1.4



1.5

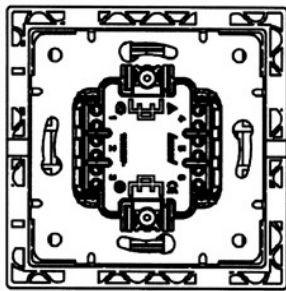

1.6



2.2

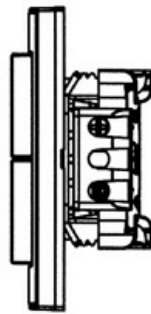

2.3

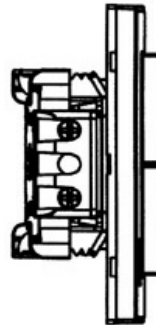

2.4

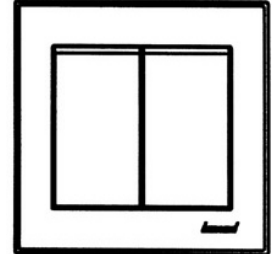

2.1

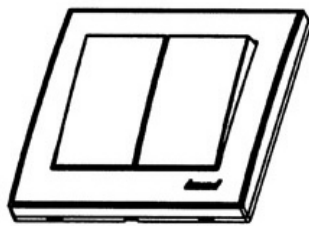

2.5



2.6

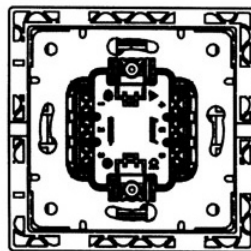

2.7

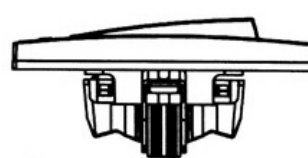

4.1

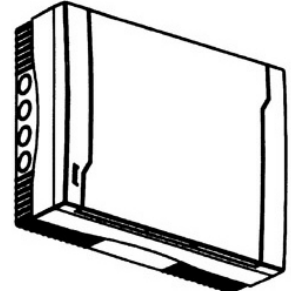

4.2

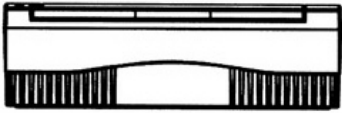

4.3



4.4

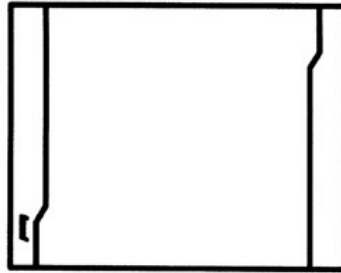

4.5

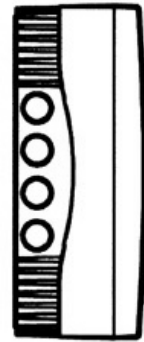

4.6



4.7

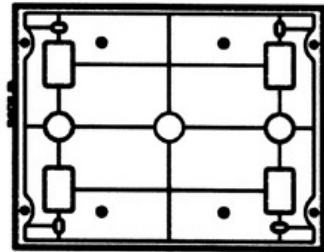

5.1

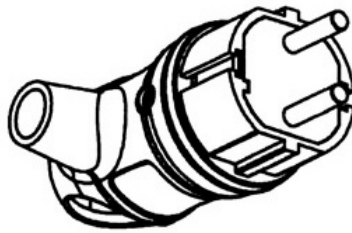

5.2

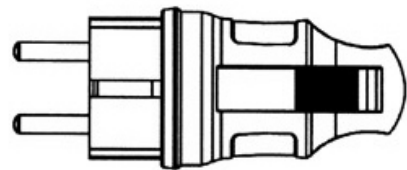

5.3

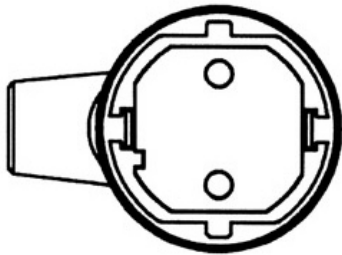

5.4

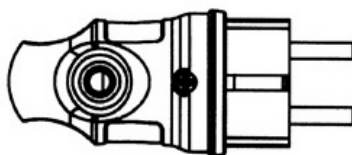

5.5

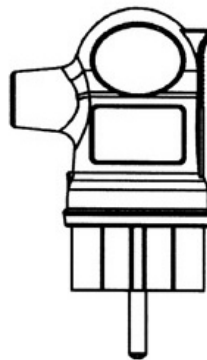

5.6

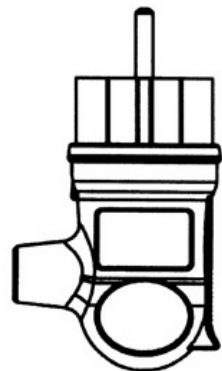

5.7

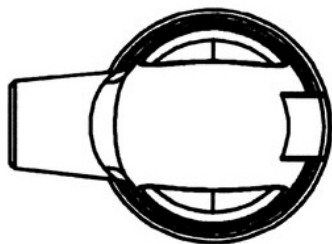

6.1

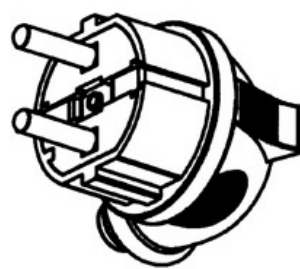

6.3

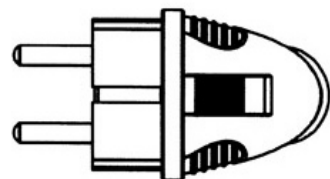

6.2

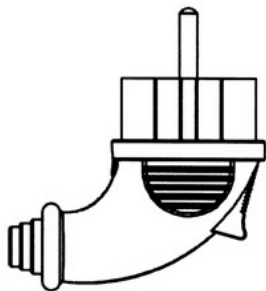

6.4

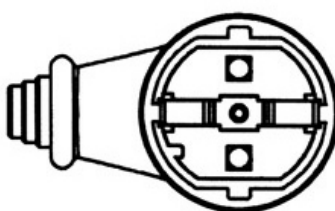

6.5

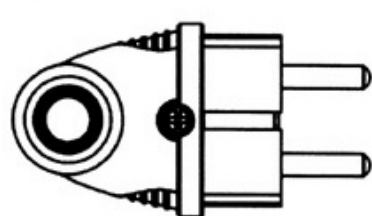

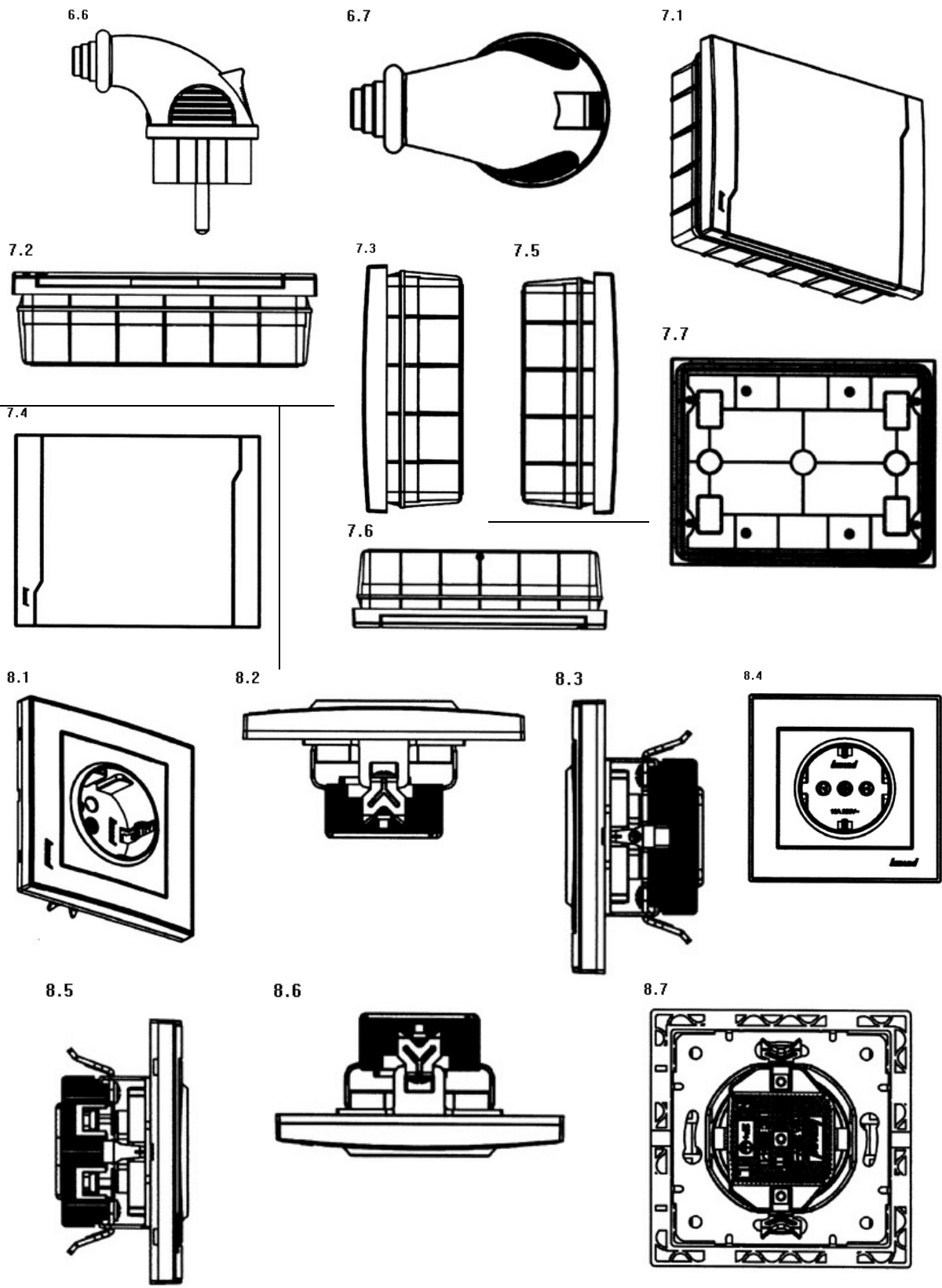

9.1

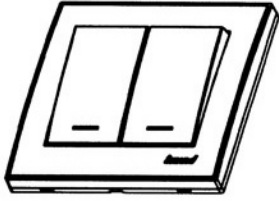

9.2

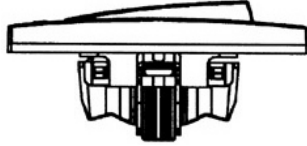

9.3

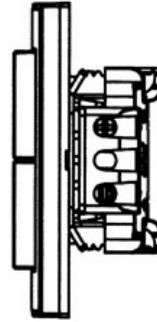

9.4

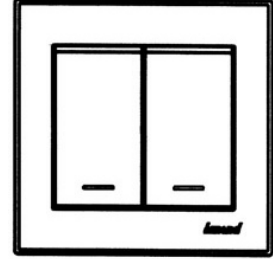

9.5

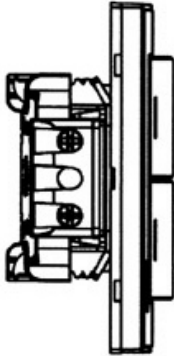

9.6



9.7

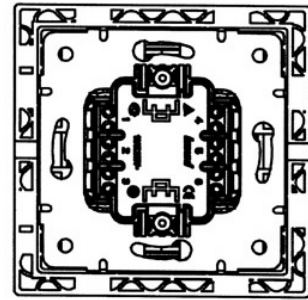

(11) DM/082634 (51) 03-01

(15) 2013 12 11 (45) 2014/04 (2014 01 31)

(22) 2013 12 11 (28) 1

(30) 11.06.2013; MI2013O000143; IT

(73) VALENTINO S.P.A. Via Turati, 16/18, I-20121 Milano (IT)

(85) --

(86) EM, IT

(87) EM, IT

(88) EM, IT

(89) EM

(81) III. AZ, EM, GE, KG, ME, RS, TJ, UA

(72) 1: SASSI Stefano, c/o VALENTINO S.p.A., Via Turati, 16/18, I-20121 MILANO, Italy

(54) 1. Bag

(55) 1.1

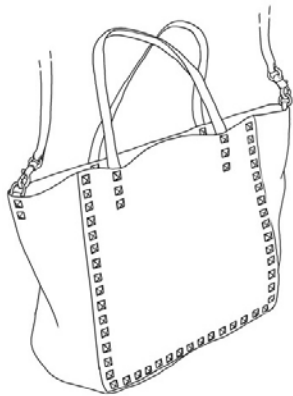

1.2

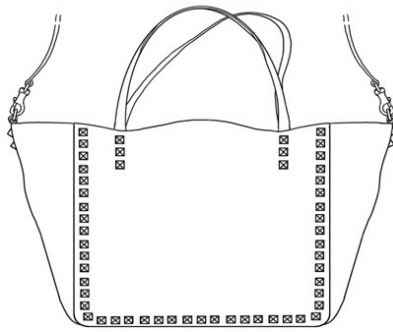

1.3

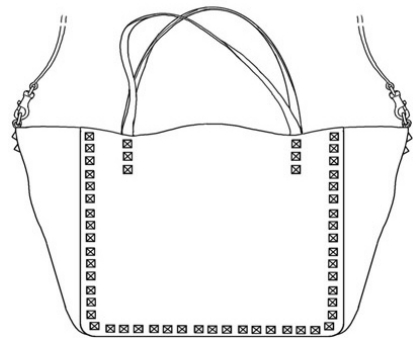

1.4

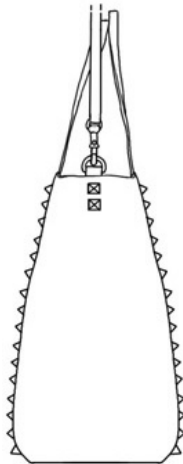

1.5

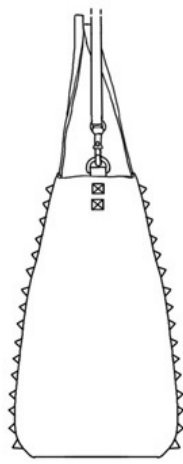

1.7

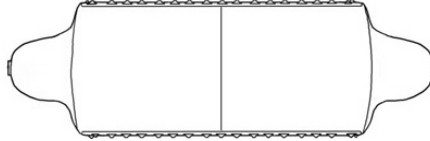

1.8





# სასაქონლო ნიშნები

## ეროვნული პროცედურით შემოტანილი განაცხადები, რომლებზეც გამოტანილია გადაწყვეტილება რეგისტრაციის შესახებ

გადაწყვეტილების გასაჩივრება შესაძლებელია საქპატენტის სააპელაციო პალატაში გამოქვეყნებიდან 3 თვის ვადაში ან მცხეთის რაიონული სასამართლოს ადმინისტრაციულ საქმეთა კოლეგიაში 1 თვის ვადაში (მის.: ქალაქი მცხეთა, სამხედროს ქ. №17).

(260) AM 2014 71731 A  
(210) AM 071731  
(220) 2013 04 08  
(731) შპს „ჯი-ემ-პი“  
ფონიჭალა 65, 0165, თბილისი,  
საქართველო  
(740) ნუგ ზარ ქსოველი  
(540)

### კარდიტონი КАРДИТОН CARDITON

(591) შავ-თეთრი  
(511)  
5 – ფარმაცევტული და ვეტერინარული პრეპარატები; სამედიცინო დანიშნულების ჰიგიენური პრეპარატები; სამედიცინო და ვეტერინარული დანიშნულების დიეტური საკვები და ნივთიერებები, ბავშვთა კვება; დიეტური დანამატები ადამიანებისა და ცხოველებისათვის; საღებუნები, სახვევი მასალა; კბილის დასაბუნენი და კბილის ტვიფრის დასამზადებელი მასალა; მადეზინფიცირებელი საშუალებები; მანე ცხოველების გასანადგურებელი პრეპარატები; ფუნგიციდები, ჰერბიციდები.

(260) AM 2014 71859 A  
(210) AM 071859  
(220) 2013 04 15  
(731) შპს WORLD MEDICINE  
ბერბუთის ქ. №10/ალმასიანის ქ. №19/21  
(ბლოკი II), ბ.№26 ბლოკი II, 0171,  
თბილისი, საქართველო  
(740) გიორგი თაქთაქიშვილი  
(540)

### Cardiolisin Кардиолизин კარდიოლიზინი

(591) შავ-თეთრი  
(511)  
5 – ფარმაცევტული და ვეტერინარული პრეპარატები; სამედიცინო დანიშნულების ჰიგიენური

რი პრეპარატები; სამედიცინო დანიშნულების დიეტური ნივთიერებები, ბავშვთა კვება; საღებუნები, სახვევი მასალა; კბილის დასაბუნენი და კბილის ტვიფრის დასამზადებელი მასალა; მადეზინფიცირებელი საშუალებები; მანე ცხოველების გასანადგურებელი პრეპარატები; ფუნგიციდები, ჰერბიციდები.

(260) AM 2014 71860 A  
(210) AM 071860  
(220) 2013 04 15  
(731) შპს WORLD MEDICINE  
ბერბუთის ქ. №10/ალმასიანის ქ. №19/21  
(ბლოკი II), ბ.№26 ბლოკი II, 0171,  
თბილისი, საქართველო  
(740) გიორგი თაქთაქიშვილი  
(540)

### Sedament Седамет სედამენტი

(591) შავ-თეთრი  
(511)  
5 – ფარმაცევტული და ვეტერინარული პრეპარატები; სამედიცინო დანიშნულების ჰიგიენური პრეპარატები; სამედიცინო დანიშნულების დიეტური ნივთიერებები, ბავშვთა კვება; საღებუნები, სახვევი მასალა; კბილის დასაბუნენი და კბილის ტვიფრის დასამზადებელი მასალა; მადეზინფიცირებელი საშუალებები; მანე ცხოველების გასანადგურებელი პრეპარატები; ფუნგიციდები, ჰერბიციდები.

(260) AM 2014 72014 A  
(210) AM 072014  
(220) 2013 04 24  
(731) ფაგორ, ს. კოლპ.  
ბარიო სან ანდრეს ს/ნ, 20500  
არასატე-მონდრაგონი, ესპანეთი  
(740) ვახტანგ ტოროტაძე  
(540)

### FAGOR

(591) შავ-თეთრი  
(511)

7 – მანქანები და ჩარხები; მოტორები და ძრავები (მიწისზედა სატრანსპორტო საშუალებებისათვის განკუთვნილის გარდა); შეერთებები და გადაცემის ელემენტები (მიწისზედა სატრანსპორტო საშუალებებისათვის განკუთვნილის გარდა); სასოფლო-სამეურნეო იარაღები, განსხვავებული ხელის იარაღებისაგან; ინკუბატორები კვერცხებისათვის; ავტომობილების ძრავების ცილინდრების ბლოკები; სატრანსპორტო საშუალებათა ძრავების გამანაწილებელი ლილვები; მექანიკური და ჰიდრაულიური პრესები და სატვიფრე პრესები, ასევე მათი ნაწილები; პრეს-ფორმები ლითონების წნევით დამუშავებისთვის; კონვეერის ლენტები და კონვეერები [მანქანები]; მილსაგლინავი დგანები; მანქანები ფურცლოვანი ლითონის დასამუშავებლად და საჭრელად; კომპლექსური სამრეწველო დანადგარები, შედგენილი უპირატესად ჩარხებისაგან, მათ შორის, მოწყობილობებით მიწოდებისა და გამოტანისათვის; სერვოდრავები, აღჭურვილი გადაძვლებით; სარეცხი მანქანები საოჯახო და სამრეწველო გამოყენებისთვის; ჭურჭლის სარეცხი მანქანები საოჯახო და სამრეწველო გამოყენებისთვის; მანქანები რეცხვა/შრობისთვის; საუთო მანქანები; მტვერსასრუტები; შემწოვი სამრეწველო დანადგარები; ყავის ელექტრული საფქველები; ელექტრული საყოფაცხოვრებო ამრევეები ემულგირებისათვის; წვენების ელექტრული ექსტრაქტორები; ელექტრული საყოფაცხოვრებო მაქსიმაციბლები; ელექტრული დანები საკვების საჭრელად; საკონსერვო ელექტრული დანები; ელექტრული დანები; ვაკუუმური შესაფუთი საყოფაცხოვრებო მანქანები; კონტეინერების შესავსები ავტომატიზირებული მანქანები; კომპოსტის მოსამზადებელი მანქანები; კომპოსტის საწმენდი მანქანები; ნარჩენების (ნაგვის) შემამჭიდროველი მანქანები; მანქანები ნარჩენების, ნაყარისა და ნაგვის დასაქუცმაცებლად; ქარის ტურბინები; ქარის ტურბინების გენერატორები; ელექტრომოტორები რიცხვითი მართვის სერვოამპრავიანი მანქანებისთვის; გამოსაბოლქვი მილსადენები მიწისზედა სატრანსპორტო საშუალებებისთვის; ძრავების კარტერების ქვესადგამები; ძრავების ცილინდრების ბლოკების თავები; ძრავების ცილინდრების ბლოკების თავების სახურავები მიწისზედა სატრანსპორტო საშუალებებისთვის; გენერატორები მიწისზედა სატრანსპორტო საშუალებებისთვის; ელექტროგენერატორები სატრანსპორტო საშუალებებისთვის.

9 – სამეცნიერო, საზღვაო, გეოდეზიური, ფოტოგრაფიული, კინემატოგრაფიული, ოპტიკური, ამწონი, გამზომი, სასიგნალო, საკონტრო-

ლო (შემოწმების), სამაშველო და სასწავლო ხელსაწყოები და ინსტრუმენტები; ელექტრობის გადაცემის, განაწილების, გარდაქმნის, დაგროვების, რეგულირების ან მართვის ხელსაწყოები და ინსტრუმენტები; ხმის ან გამოსახულების ჩამწერი, გადამცემი და აღმწერი მოხელე აპარატურა; ინფორმაციის მაგნიტური მატარებლები, ხმის ჩამწერი დისკები; სავაჭრო ავტომატები და მექანიზმები აპარატებისათვის წინასწარი გადახდით; საღაროს აპარატები, საანგარიშო მანქანები, ინფორმაციის დასამუშავებელი აღჭურვილობა და კომპიუტერები; ცეცხლქრობები; ელექტროუთლები; ოზონატორები; სამზარეულო სასწორები, სასწორები სააბაზანოებისთვის; მრავალფუნქციური მოწყობილობები დისტანციური მართვით, უსადენო გადაცემის მოწყობილობები დისტანციურად მართვისათვის; საყოფაცხოვრებო ავტომატიზირებული მოწყობილობების და სისტემების, მაგალითად, ელექტრული საყოფაცხოვრებო ტექნიკის, გათბობის სისტემის, ჰაერის კონდიციონერების სისტემის და უსაფრთხოების სისტემის მართვის ელექტრონული დაფები; ბეჭდური პლატები; ხიდური გამმართველები; ნახევარგამტარები; ტირისტორები; თანამგზავრების ანტენები, სატელევიზიო ანტენები, ტელე- და ვიდეოკონვერტერები; სატელევიზიო დეკოდერები, სატელევიზიო ტიუნერები; სატელევიზიო მიმღებები; სისტემები, აპარატები და ინსტრუმენტები წყლის, გაზის და ელექტრობის მთვლელებიდან მანვენებლების დისტანციურად წასაკითხად; უსადენო სისტემები, აპარატები და ინსტრუმენტები გადამწოდებიდან და მთვლელებიდან მიღებული მონაცემების გადასაცემად; გადამწოდების უსადენო ქსელები ფიზიკური და ქიმიური პარამეტრების, მათ შორის, წყლის ტემპერატურისა და წნევის განსაზღვრავად (სამედიცინო მიზნებისათვის გამოსაყენებელთა გარდა); ელექტრონული აპარატურა ძრავების სიჩქარის მართვისათვის; ინტერფეისი ჩარხების ელექტრონული მოწყობილობისათვის რიცხვითი პროგრამული მართვის მონაცემების შეყვანისთვის ან გამოსატანად; ჩარხებში ან მანქანებში გამოსაყენებელი ციფრული მთვლელი მოწყობილობანი, რომლებიც დანიშნულია წრფივი, ბრუნვის, წრიული (იმპულსური) მდგომარეობის გადამწოდების ან სიგრძის გადამწოდების მიერ გაზომილი მანვენებლების მნიშვნელობების ვიზუალიზაციისათვის; ინვერტორები; ბრუნვის გადამწოდები; წრიული (იმპულსური) მდგომარეობის გადამწოდები; სიგრძის გადამწოდები; ოპტიკური გადამწოდები; პროგრამული უზრუნველყოფა; ხელსაწყოები, რომლებიც იყენებენ მზის ენერჯიას ელექტრობის გენერაციისთვის, მზის ბატარეები (ელექტროენერჯის

გამოსამუშავებლად), მზის სამეთვალყურო მობილური მოწყობილობანი მზის პანელებისთვის.

11 – განათების, გათბობის, ორთქლწარმოქმნის, საკვები პროდუქტის თბური დამუშავების, გასაცივებელი, საშრობი, ვენტილაციის, წყალგამანაწილებელი და სანიტარულ-ტექნიკური მოწყობილობები; ტანსაცმლის ელექტროსაშრობები, ტანსაცმლის ელექტრული შრობის, გაკრახმალეებისა და განიაგების მოწყობილობანი; საშრობი დოღები; ორთქლის საშრობი კამერები სამრეცხაოებისთვის; მაცივრები და გამყინველი აპარატები; მყინვარკარადები; მანქანები ყინულის კუბიკების წარმოებად; ელექტრული მაცივარ-მაგიდები, დახლ-ვიტრინები და ვიტრინები; ელექტრული მაგიდები, დახლ-ვიტრინები და ვიტრინები ცხელი საჭმლის მისაწოდებლად; ცხელი საჭმლის მისაწოდებელი მაგიდების, დახლ-ვიტრინების და ვიტრინების ელექტრული მთვლელები; გაზის, ელექტრული და კომბინირებული სამზარეულო ქურები საყოფაცხოვრებო და სამრეწველო მიზნებისათვის; ელექტრომაგნიტური ინდუქციური სამზარეულო ქურები საყოფაცხოვრებო და სამრეწველო მიზნებისათვის, გამფორკები და სანთურები გაზქურების და ელექტროქურებისათვის საყოფაცხოვრებო და სამრეწველო მიზნებისათვის; გაზის და ელექტროლუმები საყოფაცხოვრებო და სამრეწველო მიზნებისათვის; გაზის და ელექტრული მულტისახარშები საყოფაცხოვრებო და სამრეწველო მიზნებისათვის; მიკროტალღური ღუმელები საყოფაცხოვრებო და სამრეწველო მიზნებისათვის; ელექტრული სწრაფსახარშები [აეტოკლავები]; გამათბობელი ხელსაწყოები და მოწყობილობანი, მათ შორის, წყლის ორთქლის ქვაბები; მზის წყალგამათბობლები, მზის ბატარეები, მზის კოლექტორები, რეზერვუარები ცხელი წყლის შესანახად; გაზისა და ელექტრული წყლის გამაცხელებლები, ორთქლის საკედლე ქვაბები და თბური აკუმულატორები; გაზის ხელსაწყოების დამცავი და სარეგულირებელი საკუთნო; გაზის და ელექტრული რადიატორები [გათბობისათვის]; გაზის და ელექტრული ბატარეების დეტალები; მოწყობილობანი ჰაერის კონდიციონერებისათვის; კონდიციონერები; ორთქლის აკუმულატორები; დანადგარები ჰაერის კონდიციონერებისათვის, გათბობისათვის, საჭმლის მოსამზადებლად, გასაყინად, გასაშრობად, ვენტილაციისა და წყალმომარაგებისთვის; ამომქანველი და შემწოვი თაღფაქები ქურებისთვის; ეავის ელექტრომადულარები; თმის ელექტროსაშრობები; ელექტროფენები პირადი მოხმ-

რებისათვის; ტოსტერები; ელექტროჩაინები; მაყალები; გრილები; ბუტერბროდების ელექტროგამაცხელებლები; ელექტრული ორთქლსახარშები საჭმლის მოსამზადებლად; ბალიშები ელექტროგამათბობლით, გარდა სამედიცინო დანიშნულებისა; სამზარეულო ნიჟარები; ონკანები; დამნესტიანებლები; საშრობები; ჰაერსაწმენდები; წყლის ადგილობრივი განახლებადი წყაროების მეორადად გამოყენების და ჩამდინარე წყლების გადამუშავების სისტემები; მოწყობილობანი ნარჩენების თერმული გადამუშავებისთვის.

12 – სატრანსპორტო საშუალებები; ხმელეთზე, წყალსა და ჰაერში გადასადგილებელი აპარატები; საბორბლე მუხრუჭები მიწისზედა სატრანსპორტო საშუალებებისთვის; სამუხრუჭე დოღები მიწისზედა სატრანსპორტო საშუალებებისთვის; რედუქტორის კარტერები მიწისზედა სატრანსპორტო საშუალებებისთვის; საჭის მართვის და წინა საკიდის ბერკეტები მიწისზედა სატრანსპორტო საშუალებებისთვის; რედუქტორები მიწისზედა სატრანსპორტო საშუალებებისთვის; სამუხრუჭე კავები მიწისზედა სატრანსპორტო საშუალებებისთვის; სიჩქარეთა კოლოფის კარტერები მიწისზედა სატრანსპორტო საშუალებებისთვის; მოდების ქუროს კარტერები მიწისზედა სატრანსპორტო საშუალებებისთვის; წინა წამყვანი ხიდის საბრუნო მუშტები და უკანა საბრუნო მუშტები მიწისზედა სატრანსპორტო საშუალებებისთვის; ცილინდრების ბლოკების თავები მიწისზედა სატრანსპორტო საშუალებების ძრავისთვის; ცილინდრების ბლოკები მიწისზედა სატრანსპორტო საშუალებების ძრავისთვის; მოდების კარტერის სახურავი მიწისზედა სატრანსპორტო საშუალებებისთვის.

20 – ავეჯი, სარკები, სურათების ჩარჩოები და ა.შ.; ხის, კორპის, ლელქაშის, ლერწმის, ტირიფის, რქის, ძვლის, სპილოს ძვლის, ვეშაპის ულვაშის, კუს ბაკნის, ნიჟარის, ქარვის, სადაფის, „ზღვის ხვითქლისა“ და ამ მასალების შემცველებისაგან ან პლასტმასებისაგან დამზადებული ნაკეთობანი, რომელიც არ მიეკუთვნება სხვა კლასებს; ავეჯი ლითონისაგან, ხისაგან და სხვა მასალებიდან სახლისათვის; ავეჯი ლითონისაგან, ხისაგან და სხვა მასალებიდან კეიტერინგისათვის (საჭმლის მომზადების და სახლში მიტანის მომსახურება), მათ შორის, მაგიდა-ბუფეტები, ურიკები, თაროები, კარადები, დგარები, ბარის დგარები, დახლ-ვიტრინები, ვიტრინები [ავეჯი] და სხვა ავეჯი კეიტერინგისათვის, რომელიც დანიშნულია საჭმლის და სასმელების მომზადების, განთავსების და მიწოდებისთვის.

21 – საოჯახო და სამზარეულო ჭურჭელი და ჭურჭლეული (ძვირფასი ლითონებისაგან ან მათით დაფარულის გარდა); არაელექტრული ჭურჭელი საჭმელი პროდუქტების წნევით დასამუშავებლად; ლანგრები, ქვაბები, მაცილი (ტაფა); სამზარეულო ჭურჭლის ნაკრებები; ტაფები პაელიებისთვის (ვალენსიური ეროვნული კერძი); ჩაისა და ყავის სერვისები; მაგიდის ჭურჭელი (ძვირფასი ლითონებისაგან ან მათით დაფარულის გარდა); საოჯახო და სამზარეულო ჭურჭელი და ჭურჭლეული; სავარცხლები და ღრუბლები; ჯაგრისები (ფუნჯების გარდა); მასალები ჯაგრისის ნაკეთობისათვის; სამარჯვები წმენდისა და დასუფთავებისათვის; ლითონის ნეჭა; დაუმუშავებელი ან ნახევრად დამუშავებული მინა (სამშენებლო მინის გარდა); მინის, ფაიფურისა და ქაშანურის ნაკეთობა, რომელიც არ მიეკუთვნება სხვა კლასებს.

- (260) AM 2014 72307 A
- (210) AM 072307
- (220) 2013 05 21
- (731) სს „კორპორაცია ქინძმარაული“ ილია ჭავჭავაძის ქ. №55, 4800, ყვარელი, საქართველო

**შატო ყვარელი  
Шато Кварели  
Chateau Kvareli**

- (591) შავ-თეთრი
- (511)
- (526) **ДИСКЛАМАЦИЯ** – ნიშანი დაცულია მთლიანობაში. სიტყვიერი აღნიშვნები „ყვარელი“, "Кварели", "Kvareli" არ ექვემდებარება დამოუკიდებელ სამართლებრივ დაცვას.
- 43 – საკვები პროდუქტებითა და სასმელებით უზრუნველყოფა; დროებითი საცხოვრებელი უზრუნველყოფა.

- (260) AM 2014 72517 A
- (210) AM 072517
- (220) 2013 06 04
- (731) ფაეს ფარმა, ს.ა. მაქსიმო აგირე, 14, 48940 ლეიოა (ბისკაია), ესპანეთი
- (740) გიორგი თაქთაქიშვილი

**DYNAMOGEN**

- (591) შავ-თეთრი
- (531) 27.05.17-
- (511)
- 5 – ფარმაცევტული და ვეტერინარული პრეპარატები; სამედიცინო დანიშნულების ჰიგიენური პრეპარატები; სამედიცინო და ვეტერინარული პრეპარატები; სამედიცინო დანიშნულების ჰიგიენური

პრეპარატები; სამედიცინო და ვეტერინარული დანიშნულების დიეტური საკვები და ნივთიერებები, ბავშვთა კვება; დიეტური დანამატები ადამიანებისა და ცხოველებისათვის; საღებუნები, სახვევი მასალა; კბილის დასაბუენი და კბილის ტვიფრის დასამზადებელი მასალა; მადეზინფიცირებელი საშუალებები; მავნე ცხოველების გასანადგურებელი საშუალებები; ფუნგიციდები, ჰერბიციდები.

- (260) AM 2014 72518 A
- (210) AM 072518
- (220) 2013 06 04
- (731) ფაეს ფარმა, ს.ა. მაქსიმო აგირე, 14, 48940 ლეიოა (ბისკაია), ესპანეთი
- (740) გიორგი თაქთაქიშვილი

**DEFAL**

- (591) შავ-თეთრი
- (531) 27.05.17-
- (511)
- 5 – ფარმაცევტული და ვეტერინარული პრეპარატები; სამედიცინო დანიშნულების ჰიგიენური პრეპარატები; სამედიცინო და ვეტერინარული დანიშნულების დიეტური საკვები და ნივთიერებები, ბავშვთა კვება; დიეტური დანამატები ადამიანებისა და ცხოველებისათვის; საღებუნები, სახვევი მასალა; კბილის დასაბუენი და კბილის ტვიფრის დასამზადებელი მასალა; მადეზინფიცირებელი საშუალებები; მავნე ცხოველების გასანადგურებელი საშუალებები; ფუნგიციდები, ჰერბიციდები.

- (260) AM 2014 72519 A
- (210) AM 072519
- (220) 2013 06 04
- (731) ფაეს ფარმა, ს.ა. მაქსიმო აგირე, 14, 48940 ლეიოა (ბისკაია), ესპანეთი
- (740) გიორგი თაქთაქიშვილი

**DEZACOR**

- (591) შავ-თეთრი
- (531) 27.05.17-
- (511)
- 5 – ფარმაცევტული და ვეტერინარული პრეპარატები; სამედიცინო დანიშნულების ჰიგიენური პრეპარატები; სამედიცინო და ვეტერინარული დანიშნულების დიეტური საკვები და ნივთიერებები, ბავშვთა კვება; დიეტური დანამატები ადამიანებისა და ცხოველებისათვის; საღებუნები, სახვევი მასალა; კბილის დასაბუენი და კბილის ტვიფრის დასამზადებელი მასალა; მადეზინფიცირებელი საშუალებები;

მაგნე ცხოველების გასანადგურებელი საშუალებები; ფუნგიციდები, ჰერბიციდები.

- (260) AM 2014 72637 A  
 (210) AM 072637  
 (220) 2013 06 12  
 (731) ვინდჰამ ჰოტელს ენდ რეზორტს, ლლკ (დელავერის კორპორაცია), 22 სილვან ვეი, პარსიპანი, ნიუ-ჯერსი 07054, აშშ  
 (740) თამაზ შილაკაძე  
 (540)

## WYNDHAM

- (591) შავ-თეთრი  
 (511)  
 43 – საკურორტო და ტურისტული ზონების სასტუმროებში, სასტუმროებში და მოტელებში საცხოვრებელი უზრუნველყოფა და რესტორნების მომსახურება; აპარტამენტებში საცხოვრებელი უზრუნველყოფა; მესამე პირებისათვის საცხოვრებლის დაჯავშნა; მომსახურება დაკავშირებული საცხოვრებელი უზრუნველყოფასა და საცხოვრებლის დაჯავშნასთან.

- (260) AM 2014 72646 A  
 (210) AM 072646  
 (220) 2013 06 12  
 (731) შპს „ვაინმენ შპს“  
 გუდიაშვილის ქ. 11, 0105, თბილისი, საქართველო  
 (740) შალვა გვარამაძე  
 (540)

## სალამური SALAMURI

- (591) შავ-თეთრი  
 (511)  
 33 – ალკოჰოლიანი სასმელები (ლუდის გარდა).

- (260) AM 2014 72648 A  
 (210) AM 072648  
 (220) 2013 06 12  
 (731) შპს „ვაინმენ შპს“  
 გუდიაშვილის ქ. 11, 0105, თბილისი, საქართველო  
 (740) შალვა გვარამაძე  
 (540)

## თასი TASI

- (591) შავ-თეთრი  
 (511)  
 33 – ალკოჰოლიანი სასმელები (ლუდის გარდა).

- (260) AM 2014 72751 A  
 (210) AM 072751  
 (220) 2013 06 18  
 (731) გმ კორეა კომპანი  
 199-1 ჩეონგჩეონ-2დონგი, ბუპიუნგ-გუ, ინჩეონი, კორეის რესპუბლიკა  
 (740) გიორგი თაქთაქიშვილი  
 (540)

## RAVON

- (591) შავ-თეთრი  
 (511)  
 12 – მოტორიანი სატრანსპორტო საშუალებები და მათი ნაწილები.  
 37 – მოტორიანი სატრანსპორტო საშუალებების ტექნიკური მომსახურება, რემონტი და სერვისი.

- (260) AM 2014 72774 A  
 (210) AM 072774  
 (220) 2013 06 19  
 (731) შპს „ენონი“  
 მარაბდის ქ. 23, 0179, თბილისი, საქართველო  
 (540)



- (591) შავი, ყავისფერი, ღია ყავისფერი (ჩალისფერი)  
 (531) 21.03.21-26.01.24-27.05.05-28.19.00-29.01.12-  
 (511)  
 35 – რეკლამა; მართვა საქმიან სფეროში; აღმინისტრირება საქმიან სფეროში; საოფისე სამსახური.  
 37 – მშენებლობა; რემონტი; დანადგარების დაყენება.

- (260) AM 2014 72789 A  
 (210) AM 072789  
 (220) 2013 06 20  
 (731) შპს TDK Group  
 დიდუბე-ჩუღურეთის რაიონი, მდ. მტკვრის მარცხენა სანაპიროზე, ავტოგასამართი სადგურის მიმდებარედ (ნაკვეთი N7/119), 0119, თბილისი, საქართველო  
 (740) ბეგლარ სიხარულიძე

(540)



(591) შავ-თეთრი

(531) 05.07.10-19.09.02-25.01.19-27.05.05-28.19.00-

(511)

43 – საკვები პროდუქტებითა და სასმელებით უზრუნველყოფა; დროებითი საცხოვრებელი უზრუნველყოფა, რესტორანი.

(260) AM 2014 72931 A

(210) AM 072931

(220) 2013 07 02

(310) 011497625

(320) 2013 01 17

(330) EM

(731) მარიოტ ინტერნეშენელ, ინკ. 10400 ფერნუდ როუდი, ბეთუხდა, მერილენდი 20817, აშშ

(740) შალვა გვარამაძე

(540)

## MOXY

(591) შავ-თეთრი

(511)

35 – ფრანჩაიზინგი, სახელდობრ, საქმიანობის მართვაში დახმარების შეთავაზება სასტუმროების გახსნასა და ფუნქციონირებისას; მომსახურებები დაკავშირებული საქმიან სფეროში მართვასთან, სახელდობრ, სასტუმროების მართვა და ფუნქციონირება.

43 – სასტუმროს მომსახურებები; მომსახურებები რესტორნებში, მომსახურებები საჭმელეების მომზადებაში და მათ მიწოდებაში, მომსახურებები ბარში და მოსასვენებელ (სასტუმრო) ოთახებში; საკურორტო მომსახურებები და საცხოვრებელ ადგილებში განთავსებაში მომსახურებები; ზოგადი დანიშნულების საშუალებებით უზრუნველყოფა, რომლებიც განკუთვნილია შეხვედრების, კონფერენციების და გამოფენებისათვის; სპეციალური შემთხვევებისათვის განკუთვნილი ბანკეტებით და საზოგადოებრივი ფუნქციის მქონე საშუალებებით უზრუნველყოფა; და მომსახურებები სასტუმროს ოთახის დაჯავშნისათვის.

(260) AM 2014 72954 A

(210) AM 072954

(220) 2013 07 03

(731) ჰარინგტონ დეველოპმენტ ინკ. ელვირა მენდესის სტრიტი, ვალარინო ბლდგ, მე-3 სართული, პანამის რესპუბლიკა, პანამა

(740) გივი აკოფაშვილი

(540)



(591) თეთრი, ვერცხლისფერი, ლურჯი, ცისფერი, შავი,წითელი.

(531) 19.03.24-24.01.15-25.01.01-29.01.13-

(526) **დისკლამაცია** – ნიშანი დაცულია მთლიანობაში. სიტყვიერი აღნიშვნები: "W WILSON, SCENE" არ ექვემდებარება დამოუკიდებელ სამართლებრივ დაცვას.

(511)

34 – სიგარეტი; თამბაქო; თამბაქოს ნაწარმი; მწვევლთა საკუთნო; სანთებლები, ასანთი.

(260) AM 2014 73176 A

(210) AM 073176

(220) 2013 07 24

(731) ს.კ. ჯონსონ & სან, ინკ.

უისკონსინის კორპორაცია, 1525 ჰოუგ სტრიტი, რასინი, უისკონსინი 53403-2236, აშშ

(740) შალვა გვარამაძე

(540)

## Технология Блокатор запахов

(591) შავ-თეთრი

(511)

3 – პარფიუმერია შენობებში გარკვეული ატმოსფეროს შესაქმნელად; ეთერზეთები შენობებში გარკვეული ატმოსფეროს შესაქმნელად; პრეპარატები ჰაერის არომატიზაციისათვის; პრეპარატები ჰაერის პარფიუმერიზაციისათვის; ყვავილებისა და ბალახისაგან დამზადებული არომატიული ნაერთები; საკმეველი.

5 – ჰაერის გამწმენდი პრეპარატები; ჰაერის მასანიტარიზირებელი პრეპარატები; სუნის მანეიტრალიზირებელი პრეპარატები; არაპერ-

სონალური დანიშნულების დეოდორანტები; ოთახის ან შენობა-ნაგებობის ატმოსფეროს დეოდორიზერები.

(260) AM 2014 73177 A

(210) AM 073177

(220) 2013 07 25

(731) ლგ ლაიფ საიენსიზ, ლტდ.

58, საემუნან-რო, იონგნო-გუ, სეული,

კორეის რესპუბლიკა

(740) გიორგი თაქთაქიშვილი

(540)

## FOLLIMON

(591) შავ-თეთრი

(511)

5 – ფოლიკულის სტიმულირების ჰორმონები; უშიფლობის სამკურნალო ფარმაცევტული პრეპარატები; საკვერცხის პოლიკისტოზის სინდრომისას ოვულაციის გამოწვევის სამკურნალო ფარმაცევტული პრეპარატები; სინჯარაში განაყოფიერების სამკურნალო პრეპარატები (სინჯარაში განაყოფიერების ოპერაცია); სამედიცინო დანიშნულების ჰორმონები; B ჰეპატიტის ვაქცინის რეკომბინანტები; ანტიბიოტიკები; მადეზინფიცირებელი საშუალებები; ვიტამინები; აივ-ინფექციის სამკურნალო მედიკამენტები; ანალგეტიკები; კიბოს საწინააღმდეგო საშუალებები; ჭიის საწინააღმდეგო საშუალებები; ანთების საწინააღმდეგო საშუალებები; მენოპოზისა და გინეკოლოგიისათვის განკუთვნილი სამკურნალო პრეპარატები.

(260) AM 2014 73178 A

(210) AM 073178

(220) 2013 07 25

(731) ლგ ლაიფ საიენსიზ, ლტდ.

58, საემუნან-რო, იონგნო-გუ, სეული,

კორეის რესპუბლიკა

(740) გიორგი თაქთაქიშვილი

(540)

## HYRUAN

(591) შავ-თეთრი

(511)

5 – ფარმაცევტული პრეპარატები ნატრიუმის გილურატის ჩათვლით; დამხმარე საშუალებები თვალის ქირურგიისათვის კატარაქტის ქირურგიის (თვალშიგა ლინზის იმპლანტაცია), რქოვანას გადანერგვისა და გლაუკომის ქირურგიის ჩათვლით; დეფორმაციული ოსტეოართრიტისა და მხრის რბილი ქსოვილების სამკურნალო ფარმაცევტული პრეპარატები; ანტიბიოტიკები; მადეზინფიცირებელი საშუალებები; ფარმაცევტული პრეპარატები სასუნთქი გზებისათვის; სამედიცინო დანიშნულე-

ბის ამინოჰეპები; ფარმაცევტული პრეპარატები საჭმლისმომწელებელი ორგანოებისათვის; ფარმაცევტული პრეპარატები ფიზიკური დაზიანებისათვის.

(260) AM 2014 73179 A

(210) AM 073179

(220) 2013 07 25

(731) ლგ ლაიფ საიენსიზ, ლტდ.

58, საემუნან-რო, იონგნო-გუ, სეული,

კორეის რესპუბლიკა

(740) გიორგი თაქთაქიშვილი

(540)

## FOLLITROPE

(591) შავ-თეთრი

(511)

5 – ფოლიკულის სტიმულირების ჰორმონები; უშიფლობის სამკურნალო ფარმაცევტული პრეპარატები; საკვერცხის პოლიკისტოზის სინდრომისას ოვულაციის გამოწვევის სამკურნალო ფარმაცევტული პრეპარატები; სინჯარაში განაყოფიერების სამკურნალო პრეპარატები (სინჯარაში განაყოფიერების ოპერაცია); სამედიცინო ჰორმონები; B ჰეპატიტის ვაქცინის რეკომბინანტები; ანტიბიოტიკები; მადეზინფიცირებელი საშუალებები; ვიტამინები; აივ-ინფექციის სამკურნალო მედიკამენტები; ანალგეტიკები; კიბოს საწინააღმდეგო საშუალებები; ჭიის საწინააღმდეგო საშუალებები; მენოპოზისა და გინეკოლოგიისათვის განკუთვნილი სამკურნალო პრეპარატები.

(260) AM 2014 73180 A

(210) AM 073180

(220) 2013 07 25

(731) ლგ ლაიფ საიენსიზ, ლტდ.

58, საემუნან-რო, იონგნო-გუ, სეული,

კორეის რესპუბლიკა

(740) გიორგი თაქთაქიშვილი

(540)

## EUTROPIN

(591) შავ-თეთრი

(511)

5 – ადამიანის ზრდის ჰორმონების რეკომბინანტები; სომატროპინი; კიბოს საწინააღმდეგო პრეპარატები; რევმატიზმის საწინააღმდეგო საშუალებები; სამედიცინო დანიშნულების ჰორმონები; ჰეპატიტის სამკურნალო ვაქცინები; ჰეპატიტის საწინააღმდეგო საშუალებების დიაგნოსტიკის პრეპარატები; დამხმარე საშუალებები ქიმიოთერაპიისათვის; დამხმარე საშუალებები ქსოვილის გადანერგვისათვის; ინფექციის საწინააღმდეგო საშუალებები; აივ-ინფექციის სამკურნალო მედიკამენტუ-

ბი; ანტიბიოტიკები; ანთების საწინააღმდეგო საშუალებები; ანალგეტიკები; წელულის საწინააღმდეგო საშუალებები და ნერვული სისტემის გასაუმჯობესებელი საშუალებები.

(260) AM 2014 73181 A

(210) AM 073181

(220) 2013 07 25

(731) გმ კორეა კომპანი

199-1 ჩეონგჩეონ-2დონგი, ბუპიუნგ-გუ, ინჩეონი, კორეის რესპუბლიკა

(740) გიორგი თაქთაქიშვილი

(540)



(591) რუხი, შავი, თეთრი

(531) 03.07.17-26.13.25-

(511)

12 – მოტორიანი სატრანსპორტო საშუალებები და მათი ნაწილები.

37 – მოტორიანი სატრანსპორტო საშუალებების ტექნიკური მომსახურება, რემონტი და სერვისი.

(260) AM 2014 73182 A

(210) AM 073182

(220) 2013 07 25

(731) ნიუ ლუქ ლიმიტედ

ნიუ ლუქ ჰაუს, მერსერი როუდ, ვეიშუთ, დორსეტ DT3 5HJ, გაერთიანებული სამეფო

(740) ვახტანგ ტოროტაძე

(540)

ნიუ ლუქ

(591) შავ-თეთრი

(531) 28.19.00-

(511)

35 – საცალო ვაჭრობის მაღაზიის მართვა; მე-სამე პირთა სასარგებლოდ სხვადასხვა სახის საქონლის ერთად შეკრება, რაც აძლევს მომხმარებელს საშუალებას მოხერხებულად დაათვალიეროს და შეიძინოს საქონელი საცალო მაღაზიაში, კატალოგიდან, საფოსტო შეკვეთით, კატალოგიდან ტელეკომუნიკაციის საშუალებებით ან ინტერნეტ-ვებ-საიტოვან; ორგანიზაცია, ოპერირება და ზედამხედველობა წამახალისებელი ბონუსების, პრიზების და სქემების; რეკლამა.

(260) AM 2014 73183 A

(210) AM 073183

(220) 2013 07 25

(731) შანთა ბიოტექნიკს ლიმიტიდ

3რდ & 4თ ფლორ, ვასანთა ჩეიმბარზ, ფატკჰ მეიდენ როუდ, ბაშეერბაკჰ ჰაიდერაბად, 500 004 ანდჰრა-პრადეში, ინდოეთი

(740) შალვა გვარამაძე

(540)

### SHAN6

(591) შავ-თეთრი

(511)

5 – ფარმაცევტული პროდუქტები, ვაქცინები.

(260) AM 2014 73189 A

(210) AM 073189

(220) 2013 07 26

(731) ეიჩ-ქეი სინო-იუ-ეს ფეშენ კო., ლიმიტედ ოთახი 2008, მე-20 სართული, ფორტრის ტაუერ, 250 კინგს როუდ, ნორზ პოინტ, ჰონკონგი ჩინეთის სახალხო რესპუბლიკის სპეციალური ადმინისტრაციული რეგიონი

(740) ვახტანგ ტოროტაძე

(540)



(591) შავი, ნაცრისფერი

(531) 24.13.01-26.13.25-

(511)

9 – კომპიუტერისთვის ჩანთები და კეისები; მობილური ტელეფონების სატარებელი ბუდეები; კალკულატორები; სპეციალური ბუდეები ფოტოაპარატისა და ფოტოსაკუთნოსათვის; მზის სათვალეები; კომპიუტერის პერიფერიული მოწყობილობა; ელექტრული ბატარეების დამტენი მოწყობილობები; როზეტები, შტეფსელის ჩანგლები (ელექტრული შეერთებები); სპორტსმენების დამცავი ჩაფხუტები, მუზარადები; ცეცხლმქრობები; ხმის ჩამწერი მოწყობილობები; ინტერნეტის მოწყობილობა; ელექტროგაყვანილობისთვის მასალები (სადენები, კაბელები); კეების ხაზებისთვის მასალა (სადენები, კაბელები); გაქურდვისაგან დამცავი ელექტრული მოწყობილობები; გამზომი ხელსაწყოები; მზის ბატარეები; ინდივიდუალური დაცვის საშუალებები ავარიის დროს გამო-საყენებლად; ბინოკლები; ფასიანი ქალაქების და ბანკოტების შემმოწმებელი და მთველელი მოწყობილობები.



18 – სამგზავრო სკივრები; ზურგჩანთები; საფულეები; ხელჩანთები; სპორტული ჩანთები; პორტფელეები; სასკოლო ჩანთები; ტყავის თასმები; ქოლგები; ცხოველების ტანსაცმელი.

25 – ტანსაცმელი; ფეხსაცმელი; ქუდები; წინდები; ხელთათმანები (როგორც ტანსაცმელი); ყელსახვევები; ყელიანი სპორტული ფეხსაცმელი, სპორტული ფეხსაცმელი; წყალგაუმტარი ტანსაცმელი; ქურთუკები.

(260) AM 2014 73190 A

(210) AM 073190

(220) 2013 07 26

(731) შანთა ბიოტექნიკს ლიმიტიდ  
3რდ & 4თ ფლორ, ვასანთა ჩეიმბარზ,  
ფატქ მეიდენ როუდ, ბაშეერბაგჰ  
ჰაიდერაბად, 500 004 ანდჰრა-პრადეში,  
ინდოეთი

(740) შალვა გვარამაძე

(540)

## SHAN5

(591) შავ-თეთრი

(511)

5 – ფარმაცევტული პროდუქტები, ვაქცინები.

(260) AM 2014 73298 A

(210) AM 073298

(220) 2013 07 31

(731) კროს ვეტფარმ გრუპ ლიმიტიდ  
ბრუმჰილ როუდ, ტალაგტ, დუბლინი 24,  
ირლანდია

(740) შალვა გვარამაძე

(540)

## BIMEDA

(591) შავ-თეთრი

(511)

5 – ვეტერინარული ფარმაცევტული პრეპარატები და ნივთიერებები

რეგისტრირებული სასაქონლო ნიშნები

(111) M 2014 024597 R  
 (151) 2014 03 31  
 (181) 2024 03 31  
 (260) AM 2013 63973 A  
 (220) 2011 09 08  
 (732) კოლექტივ ბრანდზ კოპერატიფ უ.ა  
 ლოკატელიკადე 1, (1076 AZ)  
 ამსტერდამი, ნიდერლანდი

(111) M 2014 024602 R  
 (151) 2014 03 31  
 (181) 2024 03 31  
 (260) AM 2013 69682 A  
 (220) 2012 11 14  
 (732) ჯვ როიალ არმენია ლტდ  
 38 აპკ/26, დავიდაშენ 2, ერევანი,  
 სომხეთი

(111) M 2014 024598 R  
 (151) 2014 03 31  
 (181) 2024 03 31  
 (260) AM 2013 68778 A  
 (220) 2012 09 07  
 (732) ფორდ მორტორ კომპანი  
 უან ამერიკან როუდი, დირბორნი,  
 მიჩიგანი 48126, აშშ

(111) M 2014 024603 R  
 (151) 2014 03 31  
 (181) 2024 03 31  
 (260) AM 2013 69683 A  
 (220) 2012 11 14  
 (732) ჯვ როიალ არმენია ლტდ  
 38 აპკ/26, დავიდაშენ 2, ერევანი,  
 სომხეთი

(111) M 2014 024599 R  
 (151) 2014 03 31  
 (181) 2024 03 31  
 (260) AM 2013 69586 A  
 (220) 2012 11 08  
 (732) გულბაპარ ტობაკო ინტერნეშნლ ფზე  
 ს.ე. 61401, ჯებელ ალი ფრი ზოუნი,  
 დუბაი, არაბთა გაერთიანებული  
 საამიროები

(111) M 2014 024604 R  
 (151) 2014 03 31  
 (181) 2024 03 31  
 (260) AM 2013 69684 A  
 (220) 2012 11 14  
 (732) ჯვ როიალ არმენია ლტდ  
 38 აპკ/26, დავიდაშენ 2, ერევანი,  
 სომხეთი

(111) M 2014 024600 R  
 (151) 2014 03 31  
 (181) 2024 03 31  
 (260) AM 2013 69619 A  
 (220) 2012 11 08  
 (732) კინტოი დაი-ქასტინგ მენიუფექტერი  
 ლიმიტიდ  
 რუმ 1716-17, ნორთ-ტაუერ, კონკორდია  
 პლაზა, 1 საიენს მიუზიუმ როუდ,  
 ციმშაცუი ისტ, კოულუნი, ჰონგ კონგი  
 სარ, ჩინეთი

(111) M 2014 024605 R  
 (151) 2014 03 31  
 (181) 2024 03 31  
 (260) AM 2013 69685 A  
 (220) 2012 11 14  
 (732) ჯვ როიალ არმენია ლტდ  
 38 აპკ/26, დავიდაშენ 2, ერევანი,  
 სომხეთი

(111) M 2014 024601 R  
 (151) 2014 03 31  
 (181) 2024 03 31  
 (260) AM 2013 69681 A  
 (220) 2012 11 14  
 (732) ჯვ როიალ არმენია ლტდ  
 38 აპკ/26, დავიდაშენ 2, ერევანი,  
 სომხეთი

(111) M 2014 024606 R  
 (151) 2014 03 31  
 (181) 2024 03 31  
 (260) AM 2013 69686 A  
 (220) 2012 11 14  
 (732) ჯვ როიალ არმენია ლტდ  
 38 აპკ/26, დავიდაშენ 2, ერევანი,  
 სომხეთი

(111) M 2014 024607 R  
 (151) 2014 03 31  
 (181) 2024 03 31  
 (260) AM 2013 69687 A  
 (220) 2012 11 14  
 (732) ჯგ როიალ არმენია ლტდ  
 38 აპკ/26, დავილაშენ 2, ერევანი,  
 სომხეთი

(111) M 2014 024612 R  
 (151) 2014 03 31  
 (181) 2024 03 31  
 (260) AM 2013 70120 A  
 (220) 2012 12 21  
 (732) ნინო ოხანაშვილი  
 ჭავჭავაძის გამზ. 53ა, 0179, თბილისი,  
 საქართველო

(111) M 2014 024608 R  
 (151) 2014 03 31  
 (181) 2024 03 31  
 (260) AM 2013 69688 A  
 (220) 2012 11 14  
 (732) ჯგ როიალ არმენია ლტდ  
 38 აპკ/26, დავილაშენ 2, ერევანი,  
 სომხეთი

(111) M 2014 024613 R  
 (151) 2014 03 31  
 (181) 2024 03 31  
 (260) AM 2013 70155 A  
 (220) 2012 12 25  
 (732) შპს „ავერსი-ფარმა“  
 დავით აღმაშენებლის გამზ., 148/2, 0112,  
 თბილისი, საქართველო

(111) M 2014 024609 R  
 (151) 2014 03 31  
 (181) 2024 03 31  
 (260) AM 2013 69738 A  
 (220) 2012 11 21  
 (732) ბერგლანდ ინვესტ ს.ა.  
 IBS № 1053585, ბოქს 3321, დრეიქ  
 ჩამბერს, როად-ტოუნ, ტორტოლა,  
 ვირჯინის კუნძულები (დიდი ბრიტანეთი)

(111) M 2014 024614 R  
 (151) 2014 03 31  
 (181) 2024 03 31  
 (260) AM 2013 70156 A  
 (220) 2012 12 25  
 (732) შპს „ავერსი-ფარმა“  
 დავით აღმაშენებლის გამზ., 148/2, 0112,  
 თბილისი, საქართველო

(111) M 2014 024610 R  
 (151) 2014 03 31  
 (181) 2024 03 31  
 (260) AM 2013 69987 A  
 (220) 2012 12 07  
 (732) ზე ბ.ვ.დ. ლაისენსინგ კორპორეიშენ  
 უან ფრუტ ოფ დე ლუმ დრაივი,  
 ბოულინგ გრინი, კენტუკი 42102-9015,  
 აშშ

(111) M 2014 024615 R  
 (151) 2014 03 31  
 (181) 2024 03 31  
 (260) AM 2013 70214 A  
 (220) 2013 01 04  
 (732) ბრიტიშ ამერიკენ ტობაკო (ბრენდს)  
 ლიმიტედ  
 გლოუბ ჰაუსი, 4 ტემპლ პლეისი,  
 ლონდონი WC2R 2 PG, გაერთიანებული  
 სამეფო

(111) M 2014 024611 R  
 (151) 2014 03 31  
 (181) 2024 03 31  
 (260) AM 2013 69988 A  
 (220) 2012 12 07  
 (732) ჰერში ჩოკლეით & კონფექშენერი  
 კორპორეიშენ  
 4860, რობ სტრიტი, სუიტი 204, ვიტ  
 რიდჯი, კოლორადო 80033, აშშ

(111) M 2014 024616 R  
 (151) 2014 03 31  
 (181) 2024 03 31  
 (260) AM 2013 70282 A  
 (220) 2013 01 11  
 (732) შპს "Novator Pharma"  
 სოფ. ირგანხაი, 1707, დმანისის რაიონი,  
 საქართველო

(111) M 2014 024617 R  
 (151) 2014 03 31  
 (181) 2024 03 31  
 (260) AM 2013 70283 A  
 (220) 2013 01 11  
 (732) შპს "Novator Pharma"  
 სოფ. ირგანხაი, 1707, დმანისის რაიონი,  
 საქართველო

(111) M 2014 024622 R  
 (151) 2014 03 31  
 (181) 2024 03 31  
 (260) AM 2013 71279 A  
 (220) 2013 03 11  
 (732) სააქციო საზოგადოება „ჯი პი სი“  
 მარჯანიშვილის ქ. 26, 0102, თბილისი,  
 საქართველო

(111) M 2014 024618 R  
 (151) 2014 03 31  
 (181) 2024 03 31  
 (260) AM 2013 70285 A  
 (220) 2013 01 11  
 (732) შპს "Novator Pharma"  
 სოფ. ირგანხაი, 1707, დმანისის რაიონი,  
 საქართველო

(111) M 2014 024623 R  
 (151) 2014 03 31  
 (181) 2024 03 31  
 (260) AM 2013 71307 A  
 (220) 2013 03 12  
 (732) ინტელ კორპორეი შენ  
 2200 მიშენ კოლიჯ ბულვარი, სანტა-  
 კლარა, კალიფორნია 95052-8119, აშშ

(111) M 2014 024619 R  
 (151) 2014 03 31  
 (181) 2024 03 31  
 (260) AM 2013 70286 A  
 (220) 2013 01 11  
 (732) შპს "Novator Pharma"  
 სოფ. ირგანხაი, 1707, დმანისის რაიონი,  
 საქართველო

(111) M 2014 024624 R  
 (151) 2014 03 31  
 (181) 2024 03 31  
 (260) AM 2013 71314 A  
 (220) 2013 03 12  
 (732) ზე ჩილდრენ'ზ პლეის რიტეილ სტორს,  
 ინკ.  
 500 პლაზა დრაივი, სეკაუკუსი,  
 ნიუ-ჯერსი, აშშ

(111) M 2014 024620 R  
 (151) 2014 03 31  
 (181) 2024 03 31  
 (260) AM 2013 70545 A  
 (220) 2013 01 24  
 (732) ვენერა სტეფანიშვილი  
 წყნეთის ქ. 1, ბ. 118, 0162, თბილისი,  
 საქართველო;  
 უნა აბზიანიძე  
 წყნეთის ქ. 1, ბ. 118, 0162, თბილისი,  
 საქართველო;  
 შალვა აბზიანიძე  
 წყნეთის ქ. 1, ბ. 118, 0162, თბილისი,  
 საქართველო

(111) M 2014 024625 R  
 (151) 2014 03 31  
 (181) 2024 03 31  
 (260) AM 2013 71335 A  
 (220) 2013 03 13  
 (732) ნისან ჯიდოშა კაბუშიკი კაიშა  
 (აგრეთვე, ვაჭრობს, როგორც ნისან  
 მოტორ კო., ლტდ),  
 No. 2 ტაკარაჩო, კანაგავა-კუ, იოკოჰამა-  
 ში, კანაგავა-კენ, იაპონია

(111) M 2014 024621 R  
 (151) 2014 03 31  
 (181) 2024 03 31  
 (260) AM 2013 70913 A  
 (220) 2013 02 15  
 (732) ბიოგენ აიდეკ მა ინკ., მასაჩუსეტსის  
 კორპორაცია  
 14 კემბრიჯ სენტერი, კემბრიჯი,  
 მასაჩუსეტსი 02142, აშშ

(111) M 2014 024626 R  
 (151) 2014 03 31  
 (181) 2024 03 31  
 (260) AM 2013 71362 A  
 (220) 2013 03 14  
 (732) ირაკლი მამულაშვილი  
 ზუგდიდის ქ.3, ბ. 91, თბილისი,  
 საქართველო

(111) M 2014 024627 R  
 (151) 2014 03 31  
 (181) 2024 03 31  
 (260) AM 2013 71444 A  
 (220) 2013 03 20  
 (732) არკორ ს.ა.ო.კ.  
 ავ. ფულვიო პაგანი 487, აროიტო,  
 პროვინს ოფ კორდოვა, არგენტინა

(111) M 2014 024632 R  
 (151) 2014 03 31  
 (181) 2024 03 31  
 (260) AM 2013 71693 A  
 (220) 2013 04 05  
 (732) შპს „აისი“  
 ევლოშვილის ქ. 37, 1500, გურჯაანი,  
 საქართველო

(111) M 2014 024628 R  
 (151) 2014 03 31  
 (181) 2024 03 31  
 (260) AM 2013 71446 A  
 (220) 2013 03 20  
 (732) არკორ ს.ა.ო.კ.  
 ავ. ფულვიო პაგანი 487, აროიტო,  
 პროვინს ოფ კორდოვა, არგენტინა

(111) M 2014 024633 R  
 (151) 2014 03 31  
 (181) 2024 03 31  
 (260) AM 2013 72125 A  
 (220) 2013 05 02  
 (732) ჯემალ ბაღაშვილი  
 ყიფშიძის ქ.10, 0162, თბილისი,  
 საქართველო

(111) M 2014 024629 R  
 (151) 2014 03 31  
 (181) 2024 03 31  
 (260) AM 2013 71521 A  
 (220) 2013 03 25  
 (732) ვრანგლერ აპარელ კორპ.  
 3411 სილვერსაიდ როუდი,  
 უილმინგტონი, შტატი დელავერი 19810,  
 აშშ

(111) M 2014 024630 R  
 (151) 2014 03 31  
 (181) 2024 03 31  
 (260) AM 2013 71525 A  
 (220) 2013 03 25  
 (732) შპს „ფინანსური მართვის ჯგუფი“  
 დოლიძის ქ. 2, 0171, თბილისი,  
 საქართველო

(111) M 2014 024631 R  
 (151) 2014 03 31  
 (181) 2024 03 31  
 (260) AM 2013 71692 A  
 (220) 2013 04 05  
 (732) შპს „აისი“  
 ევლოშვილის ქ. 37, 1500, გურჯაანი,  
 საქართველო

## დაჩქარებული პროცედურით რეგისტრირებული სასაქონლო ნიშნები

რეგისტრაციის გაუქმების მოთხოვნით საჩივრის შეტანა შესაძლებელია საქპატენტის სააპელაციო პალატაში გამოქვეყნებიდან 3 თვის ვადაში.

(111) M 2014 24580 R

(151) 2014 03 14

(181) 2024 03 14

(210) AM 076056

(220) 2014 02 25

(732) შპს „ვალეო-ქრისტი“  
შავშეთის ქ. 15, 6000, ბათუმი,  
საქართველო

(540)



(591) მწვანე, წითელი, ყვითელი, ყავისფერი

(531) 05.01.02-05.09.01-05.09.15-05.09.17-  
07.01.09-28.05.00-29.01.15-

(511)

6 – ბოთლის დასაცობი თაღფაქები, სახურავები.

(111) M 2014 24581 R

(151) 2014 03 14

(181) 2024 03 14

(210) AM 076085

(220) 2014 02 26

(732) სს ეირ ჯორჯია ქომერშიალ  
ვაზისუბნის III მკრ., II კვარტ., ნაკვეთი  
10/001, 0152, თბილისი, საქართველო

(740) ძიე ვანგ

(540)

### Air GC

(591) შავ-თეთრი

(511)

39 – ტრანსპორტირება; საქონლის შეფუთვა და შენახვა; მოგზაურობის ორგანიზება.

(111) M 2014 24582 R

(151) 2014 03 18

(181) 2024 03 18

(210) AM 076167

(220) 2014 03 05

(732) შპს ტელეკო სისტემს  
ნუცუბიძის ქ. 221 კ. 1ა, ბ. 33, 0186,  
თბილისი, საქართველო

(540)

### TRENDNET

(591) შავ-თეთრი

(531) 27.05.10-

(511)

9 – სამეცნიერო, საზღვაო, გეოდეზიური, ფოტოგრაფიული, კინემატოგრაფიული, ოპტიკური, ამწონი, გამზომი, სასიგნალო, საკონტროლო (შემოწმების), სამაშველო და სასწავლო ხელსაწყოები და ინსტრუმენტები; ელექტრობის გადაცემის, განაწილების, გარდაქმნის, დაგროვების, რეგულირების ან მართვის ხელსაწყოები და ინსტრუმენტები; ხმის ან გამოსახულების ჩამწერი, გადამცემი და აღმწარმოებელი აპარატურა; ინფორმაციის მაგნიტური მატარებლები, ხმის ჩამწერი დისკები; სავაჭრო ავტომატები და მექანიზმები აპარატებისათვის წინასწარი გადახდით; საღაროს აპარატები, საანგარიშო მანქანები, ინფორმაციის დასამუშავებელი აღჭურვილობა და კომპიუტერები; ცეცხლმქრობები.

(111) M 2014 24583 R

(151) 2014 03 25

(181) 2024 03 25

(210) AM 076031

(220) 2014 02 24

(732) ნოვომატიკ აგ  
ვინერ შტრასე 158, A-2352  
გუმპოლდსკირხენ, ავსტრია

(740) თამარ კოჭლამაზაშვილი

(540)

### Sizzling Hot

(591) შავ-თეთრი

(511)

9 – აპარატული და პროგრამული უზრუნველყოფა, რომელიც განკუთვნილია განსაკუთრებით კაზინოებისათვის, სათამაშო ავტომატე-

ბის დარბაზებისათვის, აზარტული თამაშებისათვის, სლოტ-მანქანებისათვის, ვიდეო ლატარეის სათამაშო ავტომატებისათვის ჯილდოს გადახდით და გადახდის გარეშე და/ან თამაშების ტელესაკომუნიკაციო ქსელის და/ან ინტერნეტის მეშვეობით ჯილდოს გადახდით და გადახდის გარეშე, თამაშების ინტერნეტის ან ტელესაკომუნიკაციო ქსელის მეშვეობით ჯილდოს გადახდით და გადახდის გარეშე, ან თამაშების ჯილდოს გადახდით და გადახდის გარეშე, რომელიც გამოიყენება ტელესაკომუნიკაციო აპარატებში.

28 – კაზინოს მოწყობილობა, სახელდობრ, მაგიდები რულეტებისთვის, რულეტის ბორბლები, კაზინოს თამაშები ჯილდოს გადახდით ან გადახდის გარეშე, მანქანები აზარტული თამაშებისათვის და სათამაშო აპარატები, განსაკუთრებით კაზინოებში და სათამაშო აპარატების დარბაზებში კომერციული გამოყენებისათვის ან თამაშებისათვის ჯილდოს გადახდით და გადახდის გარეშე ინტერნეტის ან ტელესაკომუნიკაციო ქსელის მეშვეობით, თამაშები ჯილდოს გადახდით, რომელიც გამოიყენება მათთან დაკავშირებულ სათამაშო აპარატებთან; სლოტ-მანქანები და/ან ელექტრონული სათამაშო ავტომატები, რომლებიც დაკავშირებული არიან ფულის და ჯილდოს გაცემასთან, ან მათი გაცემის გარეშე; სლოტ-მანქანების და სათამაშო აპარატების კორპუსები; ელექტრონული, ან ელექტროტექნიკური სათამაშო აპარატები, სათამაშო აპარატები, სათამაშო ავტომატები და სლოტ-მანქანები წინასწარი გადახდით მონეტების, ჟეტონების, ბანკნოტების, ბილეთების მეშვეობით, ან ელექტრონული, მაგნიტური ან ბიომეტრიული მონაცემთა მატარებლების მეშვეობით, განსაკუთრებით კომერციული მოხმარებისათვის კაზინოებში, სათამაშო აპარატების დარბაზებში ჯილდოს გადახდით ან გადახდის გარეშე; სლოტ-მანქანების კორპუსები, სათამაშო აპარატები, სათამაშო მანქანები და ავტომატური სათამაშო მანქანები წინასწარი გადახდით მონეტების, ჟეტონების, ბანკნოტების, ბილეთების მეშვეობით, ან ელექტრონულ, მაგნიტურ ან ბიომეტრიულ მონაცემთა მატარებლების მეშვეობით; ელექტრონული, ელექტრონული ან ელექტრომექანიკური აპარატები, რომლებიც განკუთვნილია ბინგოს თამაშის, ლატარეის ან ვიდეო ლატარეის თამაშებისათვის და ბუკმეკერული ოფისებისათვის, რომლებიც შეერთებულნი არიან ქსელში ან რომლებიც ქსელში არ არიან შეერთებულნი (არა-ქსელური).

(111) M 2014 24584 R

(151) 2014 03 25

(181) 2024 03 25

(210) AM 076039

(220) 2014 02 24

(732) ნოვომატიკ აგ

ვინერ შტრასე 158, A-2352

გუმპოლდსკირხენ, ავსტრია

(740) თამარ კოჭლამაზაშვილი

(540)

## Joker Fruits

(591) შავ-თეთრი

(511)

9 – აპარატული და პროგრამული უზრუნველყოფა, რომელიც განკუთვნილია განსაკუთრებით კაზინოებისათვის, სათამაშო ავტომატების დარბაზებისათვის, აზარტული თამაშებისათვის, სლოტ-მანქანებისათვის, ვიდეო ლატარეის სათამაშო ავტომატებისათვის ჯილდოს გადახდით და გადახდის გარეშე და/ან თამაშების ტელესაკომუნიკაციო ქსელის და/ან ინტერნეტის მეშვეობით ჯილდოს გადახდით და გადახდის გარეშე, თამაშების ინტერნეტის ან ტელესაკომუნიკაციო ქსელის მეშვეობით ჯილდოს გადახდით და გადახდის გარეშე, ან თამაშების ჯილდოს გადახდით და გადახდის გარეშე, რომელიც გამოიყენება ტელესაკომუნიკაციო აპარატებში.

28 – კაზინოს მოწყობილობა, სახელდობრ, მაგიდები რულეტებისთვის, რულეტის ბორბლები, კაზინოს თამაშები ჯილდოს გადახდით ან გადახდის გარეშე, მანქანები აზარტული თამაშებისათვის და სათამაშო აპარატები, განსაკუთრებით კაზინოებში და სათამაშო აპარატების დარბაზებში კომერციული გამოყენებისათვის ან თამაშებისათვის ჯილდოს გადახდით და გადახდის გარეშე ინტერნეტის ან ტელესაკომუნიკაციო ქსელის მეშვეობით, თამაშები ჯილდოს გადახდით, რომელიც გამოიყენება მათთან დაკავშირებულ სათამაშო აპარატებთან; სლოტ-მანქანები და/ან ელექტრონული სათამაშო ავტომატები, რომლებიც დაკავშირებული არიან ფულის და ჯილდოს გაცემასთან, ან მათი გაცემის გარეშე; სლოტ-მანქანების და სათამაშო აპარატების კორპუსები; ელექტრონული, ან ელექტროტექნიკური სათამაშო აპარატები, სათამაშო აპარატები, სათამაშო ავტომატები და სლოტ-მანქანები წინასწარი გადახდით მონეტების, ჟეტონების, ბანკნოტების, ბილეთების მეშვეობით, ან ელექტრონული, მაგნიტური ან ბიომეტრიული მონაცემთა მატარებლების მეშვეობით, განსაკუთრებით კომერციული მოხმარებისათვის კაზინოებში, სათამაშო აპარატების დარბაზებში ჯილდოს გადახდით ან გადახდის გარეშე; სლოტ-მანქანების კორპუსები, სათამაშო





გადახდის გარეშე, რომელიც გამოიყენება ტელესაკომუნიკაციო აპარატებში.

28 – კაზინოს მოწყობილობა, სახელდობრ, მაგიდები რულეტებისთვის, რულეტის ბორბლები, კაზინოს თამაშები ჯილდოს გადახდით ან გადახდის გარეშე, მანქანები აზარტული თამაშებისათვის და სათამაშო აპარატები, განსაკუთრებით კაზინოებში და სათამაშო აპარატების დარბაზებში კომერციული გამოყენებისათვის ან თამაშებისათვის ჯილდოს გადახდით და გადახდის გარეშე ინტერნეტის ან ტელესაკომუნიკაციო ქსელის მეშვეობით, თამაშები ჯილდოს გადახდით, რომელიც გამოიყენება მათთან დაკავშირებულ სათამაშო აპარატებთან; სლოტ-მანქანები და/ან ელექტრონული სათამაშო ავტომატები, რომლებიც დაკავშირებული არიან ფულის და ჯილდოს გაცემასთან, ან მათი გაცემის გარეშე; სლოტ-მანქანების და სათამაშო აპარატების კორპუსები; ელექტრონული, ან ელექტროტექნიკური სათამაშო აპარატები, სათამაშო აპარატები, სათამაშო ავტომატები და სლოტ-მანქანები წინასწარი გადახდით მონეტების, ჟეტონების, ბანკნოტების, ბილეთების მეშვეობით, ან ელექტრონული, მაგნიტური ამ ბიომეტრიული მონაცემთა მატარებლების მეშვეობით, განსაკუთრებით კომერციული მოხმარებისათვის კაზინოებში, სათამაშო აპარატების დარბაზებში ჯილდოს გადახდით ან გადახდის გარეშე; სლოტ-მანქანების კორპუსები, სათამაშო აპარატები, სათამაშო მანქანები და ავტომატური სათამაშო მანქანები წინასწარი გადახდით მონეტების, ჟეტონების, ბანკნოტების, ბილეთების მეშვეობით, ან ელექტრონულ, მაგნიტურ ან ბიომეტრიულ მონაცემთა მატარებლების მეშვეობით; ელექტრონული, ელექტრონული ან ელექტრომექანიკური აპარატები, რომლებიც განკუთვნილია ბინგოს თამაშის, ლატარეის ან ვიდეო ლატარეის თამაშებისათვის და ბუკმეკერული ოფისებისათვის, რომლებიც შეერთებულნი არიან ქსელში ან რომლებიც ქსელში არ არიან შეერთებულნი (არაქსელური).

- (111) M 2014 24587 R
- (151) 2014 03 25
- (181) 2024 03 25
- (210) AM 076042
- (220) 2014 03 12
- (732) ჰარინგტონ დიველოპმენტ ინკ.  
ელვირა მენდესის სტრიტი, ვალერინო ბლდგ, მე-3 სართული, პანამა, პანამა
- (740) გივი აკოფაშვილი
- (540)

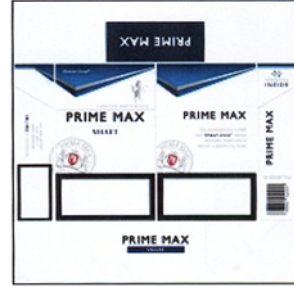

- (591) მუქი ლურჯი, ლურჯი, შავი, თეთრი, წითელი, ვერცხლისფერი
- (531) 25.01.01-26.03.24-29.01.13-
- (526) **დისკლამაცია** – ნიშანი დაცულია მთლიანობაში. სიტყვიერი აღნიშვნები "PM", "FAMOUS REPUTATION", "VELVET", "stream zone" და "INNOVATION INSIDE" არ ექვემდებარება დამოუკიდებელ სამართლებრივ დაცვას.
- (511)
- 34 – სიგარეტი, თამბაქო, თამბაქოს ნაწარმი, მწვევლთა საკუთნო, სანთებელა, ასანთი.

- (111) M 2014 24588 R
- (151) 2014 03 25
- (181) 2024 03 25
- (210) AM 076037
- (220) 2014 02 24
- (732) ნოვომატიკ ავ  
ვინერ შტრასე 158, A-2352  
გუმპოლდსკირხენ, ავსტრია
- (740) თამარ კოჭლამაზაშვილი
- (540)

**Roaring Forties**

- (591) შავ-თეთრი
- (511)
- 9 – აპარატული და პროგრამული უზრუნველყოფა, რომელიც განკუთვნილია განსაკუთრებით კაზინოებისათვის, სათამაშო ავტომატების დარბაზებისათვის, აზარტული თამაშებისათვის, სლოტ-მანქანებისათვის, ვიდეო ლატარეის სათამაშო ავტომატებისათვის ჯილდოს გადახდით და გადახდის გარეშე და/ან თამაშების ტელესაკომუნიკაციო ქსელის და/ან ინტერნეტის მეშვეობით ჯილდოს გადახდით და გადახდის გარეშე, თამაშების ინტერნეტის ან ტელესაკომუნიკაციო ქსელის მეშვეობით ჯილდოს გადახდით და გადახდის

გარეშე, ან თამაშების ჯილდოს გადახდით და გადახდის გარეშე, რომელიც გამოიყენება ტელესაკომუნიკაციო აპარატებში.

28 – კაზინოს მოწყობილობა, სახელდობრ, მაგიდები რულეტებისთვის, რულეტის ბორბლები, კაზინოს თამაშები ჯილდოს გადახდით ან გადახდის გარეშე, მანქანები აზარტული თამაშებისათვის და სათამაშო აპარატები, განსაკუთრებით კაზინოებში და სათამაშო აპარატების დარბაზებში კომერციული გამოყენებისათვის ან თამაშებისათვის ჯილდოს გადახდით და გადახდის გარეშე ინტერნეტის ან ტელესაკომუნიკაციო ქსელის მეშვეობით, თამაშები ჯილდოს გადახდით, რომელიც გამოიყენება მათთან დაკავშირებულ სათამაშო აპარატებთან; სლოტ-მანქანები და/ან ელექტრონული სათამაშო ავტომატები, რომლებიც დაკავშირებული არიან ფულის და ჯილდოს გაცემასთან, ან მათი გაცემის გარეშე; სლოტ-მანქანების და სათამაშო აპარატების კორპუსები; ელექტრონული, ან ელექტროტექნიკური სათამაშო აპარატები, სათამაშო აპარატები, სათამაშო ავტომატები და სლოტ-მანქანები წინასწარი გადახდით მონეტების, ჟეტონების, ბანკნოტების, ბილეთების მეშვეობით, ან ელექტრონული, მაგნიტური ან ბიომეტრიული მონაცემთა მატარებლების მეშვეობით, განსაკუთრებით კომერციული მოხმარებისათვის კაზინოებში, სათამაშო აპარატების დარბაზებში ჯილდოს გადახდით ან გადახდის გარეშე; სლოტ-მანქანების კორპუსები, სათამაშო აპარატები, სათამაშო მანქანები და ავტომატური სათამაშო მანქანები წინასწარი გადახდით მონეტების, ჟეტონების, ბანკნოტების, ბილეთების მეშვეობით, ან ელექტრონულ, მაგნიტურ ან ბიომეტრიულ მონაცემთა მატარებლების მეშვეობით; ელექტრული, ელექტრონული ან ელექტრომექანიკური აპარატები, რომლებიც განკუთვნილია ბინგოს თამაშის, ლატარეის ან ვიდუო ლატარეის თამაშებისათვის და ბუკმეკერული ოფისებისათვის, რომლებიც შეერთებულნი არიან ქსელში ან რომლებიც ქსელში არ არიან შეერთებულნი (არაქსელური).

(111) M 2014 24589 R

(151) 2014 03 25

(181) 2024 03 25

(210) AM 076038

(220) 2014 02 24

(732) ნოვომატიკ ავ.

ვინერ შტრასე 158, A-2352

გუმპოლდსკირხენ, ავსტრია

(740) თამარ კოჭლამაზაშვილი

(540)

**Wings of Fire**

(591) შავ-თეთრი

(511)

9 – აპარატული და პროგრამული უზრუნველყოფა, რომელიც განკუთვნილია განსაკუთრებით კაზინოებისათვის, სათამაშო ავტომატების დარბაზებისათვის, აზარტული თამაშებისათვის, სლოტ-მანქანებისათვის, ვიდუო ლატარეის სათამაშო ავტომატებისათვის ჯილდოს გადახდით და გადახდის გარეშე და/ან თამაშების ტელესაკომუნიკაციო ქსელის და/ან ინტერნეტის მეშვეობით ჯილდოს გადახდით და გადახდის გარეშე, თამაშების ინტერნეტის ან ტელესაკომუნიკაციო ქსელის მეშვეობით ჯილდოს გადახდით და გადახდის გარეშე, ან თამაშების ჯილდოს გადახდით და გადახდის გარეშე, რომელიც გამოიყენება ტელესაკომუნიკაციო აპარატებში.

28 – კაზინოს მოწყობილობა, სახელდობრ, მაგიდები რულეტებისთვის, რულეტის ბორბლები, კაზინოს თამაშები ჯილდოს გადახდით ან გადახდის გარეშე, მანქანები აზარტული თამაშებისათვის და სათამაშო აპარატები, განსაკუთრებით კაზინოებში და სათამაშო აპარატების დარბაზებში კომერციული გამოყენებისათვის ან თამაშებისათვის ჯილდოს გადახდით და გადახდის გარეშე ინტერნეტის ან ტელესაკომუნიკაციო ქსელის მეშვეობით, თამაშები ჯილდოს გადახდით, რომელიც გამოიყენება მათთან დაკავშირებულ სათამაშო აპარატებთან; სლოტ-მანქანები და/ან ელექტრონული სათამაშო ავტომატები, რომლებიც დაკავშირებული არიან ფულის და ჯილდოს გაცემასთან, ან მათი გაცემის გარეშე; სლოტ-მანქანების და სათამაშო აპარატების კორპუსები; ელექტრონული, ან ელექტროტექნიკური სათამაშო აპარატები, სათამაშო აპარატები, სათამაშო ავტომატები და სლოტ-მანქანები წინასწარი გადახდით მონეტების, ჟეტონების, ბანკნოტების, ბილეთების მეშვეობით, ან ელექტრონული, მაგნიტური ან ბიომეტრიული მონაცემთა მატარებლების მეშვეობით, განსაკუთრებით კომერციული მოხმარებისათვის კაზინოებში, სათამაშო აპარატების დარბაზებში ჯილდოს გადახდით ან გადახდის გარეშე; სლოტ-მანქანების კორპუსები, სათამაშო აპარატები, სათამაშო მანქანები და ავტომატური სათამაშო მანქანები წინასწარი გადახდით მონეტების, ჟეტონების, ბანკნოტების, ბილეთების მეშვეობით, ან ელექტრონულ, მაგნიტურ ან ბიომეტრიულ მონაცემთა მატარებლების მეშვეობით; ელექტრული, ელექტრონული ან ელექტრომექანიკური აპარატები, რომლებიც განკუთვნილია ბინგოს თამაშის, ლატარეის ან ვიდუო ლატარეის თამაშებისათვის და ბუკმეკერული ოფისებისათვის, რომლებიც შეერთებულნი არიან ქსელში

ან რომლებიც ქსელში არ არიან შეერთებულნი (არაქსელური).

(111) M 2014 24590 R

(151) 2014 03 25

(181) 2024 03 25

(210) AM 076032

(220) 2014 02 24

(732) ნოვომატიკ აგ

ვინერ შტრასე 158, A-2352

გუმპოლდსკირხენ, ავსტრია

(740) თამარ კოჭლამაზაშვილი

(540)

## Book of Ra

(591) შავ-თეთრი

(511)

9 – აპარატული და პროგრამული უზრუნველყოფა, რომელიც განკუთვნილია განსაკუთრებით კაზინოებისათვის, სათამაშო ავტომატების დარბაზებისათვის, ახარტული თამაშებისათვის, სლოტ-მანქანებისათვის, ვიდეო ლატარეის სათამაშო ავტომატებისათვის ჯილდოს გადახდით და გადახდის გარეშე და/ან თამაშების ტელესაკომუნიკაციო ქსელის და/ან ინტერნეტის მეშვეობით ჯილდოს გადახდით და გადახდის გარეშე, თამაშების ინტერნეტის ან ტელესაკომუნიკაციო ქსელის მეშვეობით ჯილდოს გადახდით და გადახდის გარეშე, ან თამაშების ჯილდოს გადახდით და გადახდის გარეშე, რომელიც გამოიყენება ტელესაკომუნიკაციო აპარატებში.

28 – კაზინოს მოწყობილობა, სახელდობრ, მაგიდები რულეტებისთვის, რულეტის ბორბლები, კაზინოს თამაშები ჯილდოს გადახდით ან გადახდის გარეშე, მანქანები ახარტული თამაშებისათვის და სათამაშო აპარატები, განსაკუთრებით კაზინოებში და სათამაშო აპარატების დარბაზებში კომერციული გამოყენებისათვის ან თამაშებისათვის ჯილდოს გადახდით და გადახდის გარეშე ინტერნეტის ან ტელესაკომუნიკაციო ქსელის მეშვეობით, თამაშები ჯილდოს გადახდით, რომელიც გამოიყენება მათთან დაკავშირებულ სათამაშო აპარატებთან; სლოტ-მანქანები და/ან ელექტრონული სათამაშო ავტომატები, რომლებიც დაკავშირებული არიან ფულის და ჯილდოს გაცემასთან, ან მათი გაცემის გარეშე; სლოტ-მანქანების და სათამაშო აპარატების კორპუსები; ელექტრონული, ან ელექტროტექნიკური სათამაშო აპარატები, სათამაშო აპარატები, სათამაშო ავტომატები და სლოტ-მანქანები წინასწარი გადახდით მონეტების, ჟეტონების, ბანკნოტების, ბილეთების მეშვეობით, ან ელექტრონული, მაგნიტური ან ბიომეტრიული მონაცემთა მატარებლების მეშვეობით, განსა-

კუთრებით კომერციული მოხმარებისათვის კაზინოებში, სათამაშო აპარატების დარბაზებში ჯილდოს გადახდით ან გადახდის გარეშე; სლოტ-მანქანების კორპუსები, სათამაშო აპარატები, სათამაშო მანქანები და ავტომატური სათამაშო მანქანები წინასწარი გადახდით მონეტების, ჟეტონების, ბანკნოტების, ბილეთების მეშვეობით, ან ელექტრონული, მაგნიტური ან ბიომეტრიული მონაცემთა მატარებლების მეშვეობით; ელექტრონული, ელექტრონული ან ელექტრომექანიკური აპარატები, რომლებიც განკუთვნილია ბინგოს თამაშის, ლატარეის ან ვიდეო ლატარეის თამაშებისათვის და ბუკმეკერული ოფისებისათვის, რომლებიც შეერთებული არიან ქსელში ან რომლებიც ქსელში არ არიან შეერთებულნი (არაქსელური).

(111) M 2014 24591 R

(151) 2014 03 25

(181) 2024 03 25

(210) AM 076034

(220) 2014 02 24

(732) ნოვომატიკ აგ

ვინერ შტრასე 158, A-2352

გუმპოლდსკირხენ, ავსტრია

(740) თამარ კოჭლამაზაშვილი

(540)

## Plenty on Twenty

(591) შავ-თეთრი

(511)

9 – აპარატული და პროგრამული უზრუნველყოფა, რომელიც განკუთვნილია განსაკუთრებით კაზინოებისათვის, სათამაშო ავტომატების დარბაზებისათვის, ახარტული თამაშებისათვის, სლოტ-მანქანებისათვის, ვიდეო ლატარეის სათამაშო ავტომატებისათვის ჯილდოს გადახდით და გადახდის გარეშე და/ან თამაშების ტელესაკომუნიკაციო ქსელის და/ან ინტერნეტის მეშვეობით ჯილდოს გადახდით და გადახდის გარეშე, თამაშების ინტერნეტის ან ტელესაკომუნიკაციო ქსელის მეშვეობით ჯილდოს გადახდით და გადახდის გარეშე, ან თამაშების ჯილდოს გადახდით და გადახდის გარეშე, რომელიც გამოიყენება ტელესაკომუნიკაციო აპარატებში.

28 – კაზინოს მოწყობილობა, სახელდობრ, მაგიდები რულეტებისთვის, რულეტის ბორბლები, კაზინოს თამაშები ჯილდოს გადახდით ან გადახდის გარეშე, მანქანები ახარტული თამაშებისათვის და სათამაშო აპარატები, განსაკუთრებით კაზინოებში და სათამაშო აპარატების დარბაზებში კომერციული გამოყენებისათვის ან თამაშებისათვის ჯილდოს გადახდით და გადახდის გარეშე ინტერნეტის ან

ტელესაკომუნიკაციო ქსელის მეშვეობით, თამაშები ჯილდოს გადახდით, რომელიც გამოიყენება მათთან დაკავშირებულ სათამაშო აპარატებთან; სლოტ-მანქანები და/ან ელექტრონული სათამაშო ავტომატები, რომლებიც დაკავშირებული არიან ფულის და ჯილდოს გაცემასთან, ან მათი გაცემის გარეშე; სლოტ-მანქანების და სათამაშო აპარატების კორპუსები; ელექტრონული, ან ელექტროტექნიკური სათამაშო აპარატები, სათამაშო აპარატები, სათამაშო ავტომატები და სლოტ-მანქანები წინასწარი გადახდით მონეტების, ჟეტონების, ბანკნოტების, ბილეთების მეშვეობით, ან ელექტრონული, მაგნიტური ამ ბიომეტრიული მონაცემთა მატარებლების მეშვეობით, განსაკუთრებით კომერციული მოხმარებისათვის კაზინოებში, სათამაშო აპარატების დარბაზებში ჯილდოს გადახდით ან გადახდის გარეშე; სლოტ-მანქანების კორპუსები, სათამაშო აპარატები, სათამაშო მანქანები და ავტომატური სათამაშო მანქანები წინასწარი გადახდით მონეტების, ჟეტონების, ბანკნოტების, ბილეთების მეშვეობით, ან ელექტრონულ, მაგნიტურ ან ბიომეტრიულ მონაცემთა მატარებლების მეშვეობით; ელექტრონული, ელექტრონული ან ელექტრომექანიკური აპარატები, რომლებიც განკუთვნილია ბინგოს თამაშის, ლატარეის ან ვიდეო ლატარეის თამაშებისათვის და ბუკმეკერული ოფისებისათვის, რომლებიც შეერთებულნი არიან ქსელში ან რომლებიც ქსელში არ არიან შეერთებულნი (არაქსელური).

(111) M 2014 24592 R

(151) 2014 03 25

(181) 2024 03 25

(210) AM 076036

(220) 2014 02 24

(732) ნოვომატიკ ავ

ვინერ შტრასე 158, A-2352

გუმპოლდსკირხენ, ავსტრია

(740) თამარ კოჭლამაზაშვილი

(540)

## Mystic Secrets

(591) შავ-თეთრი

(511)

9 – აპარატული და პროგრამული უზრუნველყოფა, რომელიც განკუთვნილია განსაკუთრებით კაზინოებისათვის, სათამაშო ავტომატების დარბაზებისათვის, აზარტული თამაშებისათვის, სლოტ-მანქანებისათვის, ვიდეო ლატარეის სათამაშო ავტომატებისათვის ჯილდოს გადახდით და გადახდის გარეშე და/ან თამაშების ტელესაკომუნიკაციო ქსელის და/ან ინტერნეტის მეშვეობით ჯილდოს გადახდით და გადახდის გარეშე, თამაშების ინ-

ტერნეტის ან ტელესაკომუნიკაციო ქსელის მეშვეობით ჯილდოს გადახდით და გადახდის გარეშე, ან თამაშების ჯილდოს გადახდით და გადახდის გარეშე, რომელიც გამოიყენება ტელესაკომუნიკაციო აპარატებში.

28 – კაზინოს მოწყობილობა, სახელდობრ, მაგიდები რულეტებისთვის, რულეტის ბორბლები, კაზინოს თამაშები ჯილდოს გადახდით ან გადახდის გარეშე, მანქანები აზარტული თამაშებისათვის და სათამაშო აპარატები, განსაკუთრებით კაზინოებში და სათამაშო აპარატების დარბაზებში კომერციული გამოყენებისათვის ან თამაშებისათვის ჯილდოს გადახდით და გადახდის გარეშე ინტერნეტის ან ტელესაკომუნიკაციო ქსელის მეშვეობით, თამაშები ჯილდოს გადახდით, რომელიც გამოიყენება მათთან დაკავშირებულ სათამაშო აპარატებთან; სლოტ-მანქანები და/ან ელექტრონული სათამაშო ავტომატები, რომლებიც დაკავშირებული არიან ფულის და ჯილდოს გაცემასთან, ან მათი გაცემის გარეშე; სლოტ-მანქანების და სათამაშო აპარატების კორპუსები; ელექტრონული, ან ელექტროტექნიკური სათამაშო აპარატები, სათამაშო აპარატები, სათამაშო ავტომატები და სლოტ-მანქანები წინასწარი გადახდით მონეტების, ჟეტონების, ბანკნოტების, ბილეთების მეშვეობით, ან ელექტრონული, მაგნიტური ამ ბიომეტრიული მონაცემთა მატარებლების მეშვეობით, განსაკუთრებით კომერციული მოხმარებისათვის კაზინოებში, სათამაშო აპარატების დარბაზებში ჯილდოს გადახდით ან გადახდის გარეშე; სლოტ-მანქანების კორპუსები, სათამაშო აპარატები, სათამაშო მანქანები და ავტომატური სათამაშო მანქანები წინასწარი გადახდით მონეტების, ჟეტონების, ბანკნოტების, ბილეთების მეშვეობით, ან ელექტრონული, მაგნიტური ან ბიომეტრიული მონაცემთა მატარებლების მეშვეობით, განსაკუთრებით კომერციული მოხმარებისათვის კაზინოებში, სათამაშო აპარატების დარბაზებში ჯილდოს გადახდით ან გადახდის გარეშე; სლოტ-მანქანების კორპუსები, სათამაშო აპარატები, სათამაშო მანქანები და ავტომატური სათამაშო მანქანები წინასწარი გადახდით მონეტების, ჟეტონების, ბანკნოტების, ბილეთების მეშვეობით, ან ელექტრონული, მაგნიტური ან ბიომეტრიული მონაცემთა მატარებლების მეშვეობით; ელექტრონული ან ელექტრომექანიკური აპარატები, რომლებიც განკუთვნილია ბინგოს თამაშის, ლატარეის ან ვიდეო ლატარეის თამაშებისათვის და ბუკმეკერული ოფისებისათვის, რომლებიც შეერთებულნი არიან ქსელში ან რომლებიც ქსელში არ არიან შეერთებულნი (არაქსელური).

(111) M 2014 24593 R

(151) 2014 03 25

(181) 2024 03 25

(210) AM 076188

(220) 2014 03 07

(732) შპს სუპერბეთი 2014

ბარათაშვილის ქ. 2, 0105, თბილისი,

საქართველო

(540)



(591) ევითელი, თეთრი, შავი  
(531) 26.04.22-26.04.24-27.05.24-29.01.13-  
(511)  
41 – აღზრდა; სასწავლო პროცესის უზრუნველყოფა; გართობა; სპორტული და კულტურულ-საგანმანათლებლო ღონისძიებების ორგანიზება; აზარტული თამაშები.

(111) M 2014 24594 R

(151) 2014 03 25

(181) 2024 03 25

(210) AM 076189

(220) 2014 03 07

(732) შპს სუპერბეთი 2014

ბარათაშვილის ქ. 2, 0105, თბილისი, საქართველო

(540)



(591) ევითელი, შავი, თეთრი  
(531) 26.04.22-26.04.24-27.05.24-29.01.13-  
(511)  
41 – აღზრდა; სასწავლო პროცესის უზრუნველყოფა; გართობა; სპორტული და კულტურულ-საგანმანათლებლო ღონისძიებების ორგანიზება; აზარტული თამაშები.

(111) M 2014 24595 R

(151) 2014 03 25

(181) 2024 03 25

(210) AM 076213

(220) 2014 03 11

(732) შპს „ტარიელი“

ინასარიძის ქ. 14ა, 6000, ბათუმი, საქართველო

(540)



(591) ლურჯი, წითელი  
(531) 02.01.23-05.07.13-27.05.17-28.19.00-29.01.12-

(511)

35 – რეკლამა; მართვა საქმიან სფეროში; აღმინისტრირება საქმიან სფეროში; საოფისე საშახური.

(111) M 2014 24596 R

(151) 2014 03 26

(181) 2024 03 26

(210) AM 075883

(220) 2014 02 12

(732) შპს „საერთაშორისო კორპორაცია აი სი არ“

დავით აღმაშენებლის გამზ. 173, 0112, თბილისი, საქართველო

(740) თინათინ ნარიმანიძე

(540)



(591) ყავისფერი, თეთრი

(531) 25.01.10-28.19.00-29.01.07-

(511)

43 – რესტორანი, კაფე.

(111) M 2014 24634 R

(151) 2014 04 01

(181) 2024 04 01

(210) AM 076300

(220) 2014 03 18

(732) შპს „პაუერ თულს ჯორჯია“

გაგარინის ქ.30, ბათუმი, 6000, საქართველო

(540)

როიალ კროკოდილი

ROYAL CROCODILE

(591) შავ-თეთრი

(531) 27.05.05-28.19.00-

(511)

7 – მანქანები და ჩარხები; მტორები და ძრავები (მიწისზედა სატრანსპორტო საშუალებებისათვის განკუთვნილის გარდა); შეერთებები და გადაცემის ელემენტები (მიწისზედა სატრანსპორტო საშუალებებისათვის განკუთვნილის გარდა); სასოფლო-სამეურნეო იარაღები, განსხვავებული ხელის იარაღებისაგან; ინკუბატორები.

(111) M 2014 24635 R  
 (151) 2014 04 01  
 (181) 2024 04 01  
 (210) AM 076302  
 (220) 2014 03 19  
 (732) შპს ჩემპიონები 111  
 თბილისი, საქართველოს სამხედრო  
 გზასა და ახმეტელის ქუჩის  
 გადაკვეთასთან, თბილისი, საქართველო  
 (740) გიორგი ქათამაძე  
 (540)



(591) ნაცრისფერი, სტაფილოსფერი, თეთრი  
 (531) 24.17.01-27.05.01-27.05.10-29.01.12-  
 (511)  
 41 – გართობა; ახარტული თამაშების ორგანიზება

(111) M 2014 24636 R  
 (151) 2014 04 01  
 (181) 2024 04 01  
 (210) AM 076322  
 (220) 2014 03 20  
 (732) შპს სან პეტროლიუმ ჯორჯია  
 ი. ჭავჭავაძის გამზ. 34, მე-6 სართ., 0179,  
 თბილისი, საქართველო  
 (540)



(591) წითელი, თეთრი  
 (531) 26.04.22-26.04.24-27.05.24-29.01.12-  
 (511)  
 4 – ტექნიკური ზეთები და საპოხები; საზეთო  
 მასალები; მტვრის შთამნთქმელი, დამსველე-  
 ბელი და შემკვრელი შედგენილობები; საწვავი  
 (მათ შორის, ძრავას ბენზინი) და გასანათებელი  
 ნივთიერებები; გასანათებელი პატრუქები და  
 სანთლები.

(111) M 2014 24637 R  
 (151) 2014 04 01  
 (181) 2024 04 01  
 (210) AM 076328  
 (220) 2014 03 20  
 (732) სს „ჩემი ოჯახის კლინიკა“  
 ვაჟა-ფშაველას გამზ. 40, 0177, თბილისი,  
 საქართველო  
 (740) ქეთევან ბანცური  
 (540)



(591) ფირუზისფერი, ნაცრისფერი  
 (531) 05.05.20-26.13.25-27.05.17-  
 (526) **დისკლამაცია** – ნიშანი დაცულია მთლიანობაში.  
 სიტყვიერი აღნიშვნა "Medical Corporation" არ  
 ექვემდებარება დამოუკიდებელ სამართლებრივ  
 დაცვას.  
 (511)

44 – სამედიცინო მომსახურება; ვეტერინარული  
 მომსახურება; მომსახურება ცხოველებისა და  
 ადამიანების ჰიგიენისა და კოსმეტიკის სფეროში;  
 მომსახურება სოფლის მეურნეობის, მებაღეობა-მებაღეობისა და მეტყვეობის  
 სფეროში.

(111) M 2014 24638 R  
 (151) 2014 04 01  
 (181) 2024 04 01  
 (210) AM 076330  
 (220) 2014 03 20  
 (732) სს „ჩემი ოჯახის კლინიკა“  
 ვაჟა-ფშაველას გამზ. 40, 0177, თბილისი,  
 საქართველო  
 (740) ქეთევან ბანცური  
 (540)



(591) ფირუზისფერი, ნაცრისფერი  
 (531) 05.05.20-26.13.25-27.05.17-  
 (526) **დისკლამაცია** – ნიშანი დაცულია მთლიანობაში.  
 სიტყვიერი აღნიშვნა „სამედიცინო კორპორაცია“ არ  
 ექვემდებარება დამოუკიდებელ სამართლებრივ  
 დაცვას.  
 (511)

44 – სამედიცინო მომსახურება; ვეტერინარული  
 მომსახურება; მომსახურება ცხოველებისა და  
 ადამიანების ჰიგიენისა და კოსმეტიკის სფეროში;  
 მომსახურება სოფლის მეურნეობის, მებაღეობა-მებაღეობისა და მეტყვეობის  
 სფეროში.

## საერთაშორისო სასაქონლო ნიშნები, რომლებზეც ბამოტანილია გადაწყვეტილება დაცვის მინიჭების შესახებ

გადაწყვეტილების გასაჩივრება შესაძლებელია საქპატენტის სააპელაციო პალატაში გამოქვეყნებიდან 3 თვის ვადაში ან მცხეთის რაიონული სასამართლოს ადმინისტრაციულ საქმეთა კოლეგიაში 1 თვის ვადაში (მის.: ქალაქი მცხეთა, სამხედროს ქ. №17).

(260) AM 2014 70885 A  
(800) 1146425  
(151) 2012 09 20  
(731) Vafo Praha, s.r.o.  
Chrástany 94, CZ-252 19 Chrástany,  
Czech Republic

(540)

# carnilove

(591) Black, white  
(511)  
5 – Vitamin and mineral supplements for pets.  
29 – Meat and meat derivatives.  
31 – Dry, semi-moist, wet, complete and complementary pet food; pet treats.

(260) AM 2014 70886 A  
(800) 1146444  
(151) 2012 11 28  
(731) SOREMARTEC S.A.  
Findel Business Center, Complexe B,  
Rue de Trèves, L-2632 Findel, Luxembourg

(540)

## KINDER CHOCO CEREALS

(591) Black, white  
(511)  
30 – Flour and cereal preparations; bread, pastry and confectionery, snacks based on cocoa or chocolate and cereal; edible ices.

(260) AM 2014 70890 A  
(800) 1146502  
(151) 2012 08 14  
(731) DUNSMUR HOLDINGS LIMITED  
EL GRECO HOUSE, 1st floor, Flat/Office  
104, P.C. 106, Nicosia, Cyprus

(540)



(591) Black, white  
(511)  
33 – Spirits [beverages], including vodka.

(260) AM 2014 71056 A  
(800) 638202  
(151) 1995 06 09  
(891) 2012 12 21  
(731) Staatliches Hofbräuhaus in München  
Hofbräu Allee 1, 81829 München, Germany

(540)



(591) Black, white  
(511)  
21 – Small household and kitchen utensils (not of precious metals or plated therewith); glassware, porcelain, earthenware and objects made of plastic materials (included in this class).

(260) AM 2014 71061 A  
(800) 1043548  
(151) 2010 05 24  
(891) 2012 05 15  
(731) FRI.TECH. SRL  
Via Gratteria 3/L, I-12084 Mondovì (Cuneo),  
Italy

(540)



(591) Black, white  
(511)  
7 – Machines and machine tools, brake shoes other than for land vehicles, brake linings other than for land vehicles, brake segments other than for land vehicles.  
12 – Land vehicles, brakes for land vehicles, brake segments, shoes and linings for land vehicles.  
17 – Brake lining materials of rubber, partly processed.

(260) AM 2014 71073 A  
 (800) 1147798  
 (151) 2013 01 08  
 (731) Actelion Pharmaceuticals Ltd.  
 Gewerbestrasse 16, CH-4123 Allschwil,  
 Switzerland  
 (540)



(591) Black, white  
 (511)  
 5 – Pharmaceutical preparations for the treatment of cardiovascular and pulmonary diseases, inflammatory diseases, cancer, autoimmune diseases and digital ulcers.

(260) AM 2014 71082 A  
 (800) 1147841  
 (151) 2012 09 06  
 (731) SILHOUETTE International Schmied AG  
 Ellbognerstraße 24, A-4020 Linz, Austria  
 (540)



(591) Black, white  
 (511)  
 9 – Optical apparatus and instruments, in particular optical apparatus for the eyes; spectacles, in particular optical spectacles, sunglasses, sports glasses, protective glasses, spectacles equipped with decorative elements; spectacle frames, chassis and mountings and supports and sides for spectacles; spectacle frames, spectacle mountings, chassis, supports as well as sides for spectacles equipped with decorative elements; optical spectacles and sunglasses, the frames thereof manufactured of metal or of a combination of metal and plastics; spectacle mountings, sides for spectacles, spectacle supports and spectacle frames manufactured of metal or of a combination of metal and plastics; chains for spectacles, in particular chains for spectacles equipped with decorative elements; spectacle glasses; optical lenses, contact lenses; optical goods, optical goods of plastics; optical glass; accessories for spectacles, namely containers and cases for the aforesaid goods.  
 18 – Leather and imitations of leather, and goods made of these materials as far as not included in other classes; trunks and travelling bags; umbrellas, parasols and walking sticks; bags, in particular handbags, key cases (leatherware), vanity cases.  
 42 – Services provided by an industrial designer; preparation of technical expertise and documentary reports, research in the field of optics, in particular

in the field of lenses and spectacles, as well as in the field of material for the manufacture of optical equipment, apparatus and instruments, in particular ophthalmic instruments as well as of spectacles and spectacle frames.

(260) AM 2014 71083 A  
 (800) 1147852  
 (151) 2013 01 15  
 (731) ZICO BEVERAGES LLC  
 2221 PARK PLACE, EL SEGUNDO CA  
 90245, USA  
 (540)



(591) Black, white  
 (511)  
 32 – Beverages namely, coconut water and fruit juices.

(260) AM 2014 71084 A  
 (800) 1147856  
 (151) 2011 10 20  
 (731) Da Vinci Media GmbH  
 Saarbrücker Straße 38, 10405 Berlin, Germany  
 (540)



(591) Black, white  
 (511)  
 9 – Magnetic data carriers; devices for the recording, transmission and reproduction of sounds and images; sound and image recording carriers (except unexposed films), in particular phonograph records, compact discs, audiotapes, audio cassettes (compact cassette), video discs (image discs), video films, video cassettes and videotapes, exposed films, CD-ROMs, DVDs, laser discs, video games (included in class 9).

16 – Printed matter; photographs; paper, cardboard and products made from these materials, included in class 16.

35 – Advertising, business management, business administration, office functions; radio and television advertising.

38 – Telecommunication; broadcasting and rebroadcasting of radio and television programs, including broadcasting and rebroadcasting by wire, cable or satellite transmission as well as by similar technologies, in particular the Internet; transmission of audio or video signals by satellite; collection and delivery of news (news agencies); broadcasting of television and radio programs of an educational, instructional or entertaining nature.

41 – Production and design of television and radio programs of an educational, instructional or enterta-



ining nature; organization and presentation of events of cultural, entertaining and educational kind (included in this class) and presentation of shows and quizzes (included in this class); organization and implementation of music events; production of prize game broadcasts (except for advertising purposes), organization of competitions in the entertainment and sports sector; production of radio and television programs; production of films; presentation and rental of films; production of audio and video recordings on video and/or audio cassettes, tapes and discs as services of a recording or television studio; theatre productions and music performances; television entertainment.

45 – Licensing of intellectual property rights and copyrights, database rights and merchandising rights

(260) AM 2014 71086 A

(800) 1147879

(151) 2012 10 05

(731) ALSTOM

3, Avenue Andre Malraux, F-92300

Levallois-Perret, France

(540)

## Alstom Concevoir la fluidité

(591) Black, white

(511)

9 – Scientific, nautical, surveying, photographic, cinematographic, optical, weighing, measuring, signaling, checking (supervision), life-saving and teaching apparatus and instruments; apparatus and instruments for conducting, switching, transforming, accumulating, regulating or controlling electricity; apparatus for recording, transmission or reproduction of sound or images; magnetic data media, sound recording disks; compact disks, DVDs and other digital recording media; mechanisms for coin-operated apparatus; cash registers, calculating machines, data processing equipment, computers; software.

12 – Vehicles; apparatus for locomotion by land, air or water.

16 – Paper, cardboard; printed matter (printing products); bookbinding material; photographs; stationery; adhesive materials for stationery purposes; artists' materials; paintbrushes; office machines and requisites (except furniture); instructional or teaching material (except apparatus); printing type; printing blocks.

18 – Leather and imitations of leather; trunks and suitcases; umbrellas, parasols and walking sticks; saddlery.

25 – Clothing, footwear, headgear.

35 – Advertising; business management; business administration; office functions.

37 – Construction; repair; installation services for installations and equipment in the field of railway transport; rustproofing.

38 – Telecommunications.

39 – Transport; packaging and storage of goods; arranging of tours.

40 – Color separation treatment and waste treatment (transformation).

41 – Educational services; training; entertainment; sporting and cultural activities.

42 – Scientific and technological services and research and design relating thereto; industrial analysis and research services namely evaluations, estimates and research in the fields of science and technology provided by engineers, research and development of new products; design and development of computers and software.

45 – Legal services; security services for the protection of property and individuals.

(260) AM 2014 71087 A

(800) 1147880

(151) 2012 10 05

(731) ALSTOM Transport SA

3 avenue André Malraux F-92300

Levallois-Perret, France

(540)

## Concevoir la fluidité

(591) Black, white

(511)

9 – Scientific, nautical, surveying, photographic, cinematographic, optical, weighing, measuring, signaling, checking (supervision), life-saving and teaching apparatus and instruments; apparatus and instruments for conducting, switching, transforming, accumulating, regulating or controlling electricity; apparatus for recording, transmission or reproduction of sound or images; magnetic data media, sound recording disks; compact disks, DVDs and other digital recording media; mechanisms for coin-operated apparatus; cash registers, calculating machines, data processing equipment, computers; software.

12 – Vehicles; apparatus for locomotion by land, air or water.

16 – Paper, cardboard; printed matter (printing products); bookbinding material; photographs; stationery; adhesive materials for stationery purposes; artists' materials; paintbrushes; office machines and requisites (except furniture); instructional or teaching material (except apparatus); printing type; printing blocks.

18 – Leather and imitations of leather; trunks and suitcases; umbrellas, parasols and walking sticks; saddlery.

- 25 – Clothing, footwear, headgear.
- 35 – Advertising; business management; business administration; office functions.
- 37 – Construction; repair; installation services for installations and equipment in the field of railway transport; rustproofing.
- 38 – Telecommunications.
- 39 – Transport; packaging and storage of goods; arranging of tours.
- 40 – Color separation treatment and waste treatment (transformation).
- 41 – Educational services; training; entertainment; sporting and cultural activities.
- 42 – Scientific and technological services and research and design relating thereto; industrial analysis and research services namely evaluations, estimates and research in the fields of science and technology provided by engineers, research and development of new products; design and development of computers and software.
- 45 – Legal services; security services for the protection of property and individuals.

---

(260) AM 2014 71088 A

(800) 1147881

(151) 2012 10 05

(731) ALSTOM

3, Avenue Andre Malraux, F-92300  
Levallois-Perret, France

(540)

### **Alstom Designing fluidity**

(591) Black, white

(511)

9 – Scientific, nautical, surveying, photographic, cinematographic, optical, weighing, measuring, signaling, checking (supervision), life-saving and teaching apparatus and instruments; apparatus and instruments for conducting, switching, transforming, accumulating, regulating or controlling electricity; apparatus for recording, transmission or reproduction of sound or images; magnetic data media, sound recording disks; compact disks, DVDs and other digital recording media; mechanisms for coin-operated apparatus; cash registers, calculating machines, data processing equipment, computers; software.

12 – Vehicles; apparatus for locomotion by land, air or water.

16 – Paper, cardboard; printed matter (printing products); bookbinding material; photographs; stationery; adhesive materials for stationery purposes; artists' materials; paintbrushes; office machines and requisites (except furniture); instructional or teaching material (except apparatus); printing type; printing blocks.

18 – Leather and imitations of leather; trunks and suitcases; umbrellas, parasols and walking sticks; saddlery.

25 – Clothing, footwear, headgear.

35 – Advertising; business management; business administration; office functions.

37 – Construction; repair; installation services for installations and equipment in the field of railway transport; rustproofing.

38 – Telecommunications.

39 – Transport; packaging and storage of goods; arranging of tours.

40 – Color separation treatment and waste treatment (transformation).

41 – Educational services; training; entertainment; sporting and cultural activities.

42 – Scientific and technological services and research and design relating thereto; industrial analysis and research services namely evaluations, estimates and research in the fields of science and technology provided by engineers, research and development of new products; design and development of computers and software.

45 – Legal services; security services for the protection of property and individuals.

---

(260) AM 2014 71089 A

(800) 1147882

(151) 2012 10 05

(731) ALSTOM Transport SA

3 avenue André Malraux F-92300  
Levallois-Perret, France

(540)

### **Designing fluidity**

(591) Black, white

(511)

9 – Scientific, nautical, surveying, photographic, cinematographic, optical, weighing, measuring, signaling, checking (supervision), life-saving and teaching apparatus and instruments; apparatus and instruments for conducting, switching, transforming, accumulating, regulating or controlling electricity; apparatus for recording, transmission or reproduction of sound or images; magnetic data media, sound recording disks; compact disks, DVDs and other digital recording media; mechanisms for coin-operated apparatus; cash registers, calculating machines, data processing equipment, computers; software.

12 – Vehicles; apparatus for locomotion by land, air or water.

16 – Paper, cardboard; printed matter (printing products); bookbinding material; photographs; stationery.

ry; adhesive materials for stationery purposes; artists' materials; paintbrushes; office machines and requisites (except furniture); instructional or teaching material (except apparatus); printing type; printing blocks.

18 – Leather and imitations of leather; trunks and suitcases; umbrellas, parasols and walking sticks; saddlery.

25 – Clothing, footwear, headgear.

35 – Advertising; business management; business administration; office functions.

37 – Construction; repair; installation services for installations and equipment in the field of railway transport; rustproofing.

38 – Telecommunications.

39 – Transport; packaging and storage of goods; arranging of tours.

40 – Color separation treatment and waste treatment (transformation).

41 Educational services; training; entertainment; sporting and cultural activities.

42 – Scientific and technological services and research and design relating thereto; industrial analysis and research services namely evaluations, estimates and research in the fields of science and technology provided by engineers, research and development of new products; design and development of computers and software.

45 – Legal services; security services for the protection of property and individuals.

(260) AM 2014 71104 A

(800) 1147988

(151) 2012 09 24

(731) VISCOFAN, S.A.

C/ Berroa, 15, 4<sup>a</sup> pl., Polígono Industrial Berroa, E-31192 TAJONAR (Navarra), Spain

(540)

**Viscofan**  
Natur

(591) Black, white

(511)

18 – Meat and sausage casings whether of gut, cellulose or artificial materials; artificial gut; collagen gut; artificial casings made of raw material of animal origin or of fibrous material of animal origin; collagen fiber gut extracted from animal skins for food products; pleated collagen films reinforced with an external tubular mesh for making sausages.

(260) AM 2014 71106 A

(800) 1148020

(151) 2012 12 18

(731) JINHUA FINDER METALS Co., LTD

No.308 Dongtang Street, Jindong District, 321000 ZHEJIANG, China

(540)

**FINDER**

(591) Black, white

(511)

8 – Hand tools, [hand-operated]; abrading instruments; agricultural implements [hand-operated]; garden tools [hand-operated]; manicure sets; hand pumps; masons' trowels; scissors; tableware [knives, forks and spoons]; side arms [other than firearms].

(260) AM 2014 71136 A

(800) 1148307

(151) 2012 09 04

(731) ACEA group s.r.o.

Lublaňská 653/51, CZ-120 00 Praha 2, Czech Republic

(540)

**QUATTROCLIMA**

(591) Black, white

(511)

11 – Electric and electronic installations for inlet, movement, ventilation, cleaning, conditioning, heating and cooling of air, especially portable and industrial fans, industrial and household air-conditioning apparatus and installations; industrial and household air purifiers; industrial and household hot-air heating installations (systems), air intake and distribution installations (systems).

(260) AM 2014 71137 A

(800) 1148310

(151) 2012 09 06

(731) SILHOUETTE International Schmie AG

Ellbognerstraße 24, A-4020 Linz, Austria

(540)

FEEL LITE SHOW STYLE

(591) Black, white

(511)

9 – Optical apparatus and instruments, in particular optical apparatus for the eyes; spectacles, in particular optical spectacles, sunglasses, sports glasses, protective glasses, spectacles equipped with decorative elements; spectacle frames, chassis and mountings and supports and sides for spectacles; spectacle frames, spectacle mountings, chassis, supports as well as sides for spectacles equipped with decorative elements; optical spectacles and sunglasses, the frames

thereof manufactured of metal or of a combination of metal and plastics; spectacle mountings, sides for spectacles, spectacle supports and spectacle frames manufactured of metal or of a combination of metal and plastics; chains for spectacles, in particular chains for spectacles equipped with decorative elements; spectacle glasses; optical lenses, contact lenses; optical goods, optical goods of plastics; optical glass; containers and cases for the aforesaid goods.

18 – Leather and imitations of leather, and goods made of these materials as far as not included in other classes; trunks and travelling bags; umbrellas, parasols and walking sticks; bags, in particular hand-bags, key cases (leatherware), vanity cases.

42 – Services provided by an industrial designer; preparation of technical expertise and documentary reports, research in the field of optics, in particular in the field of lenses and spectacles, as well as in the field of material for the manufacture of optical equipment, apparatus and instruments, in particular ophthalmic instruments as well as of spectacles and spectacle frames.

(260) AM 2014 71139 A

(800) 1148318

(151) 2012 10 26

(731) Limited liability company

"National electrotechnical company of Morozov"

60B, Dorozhnaya St., RU-117405 Moscow, Russian Federation

(540)

**TDM ELECTRIC**

(591) Black, white

(511)

9 – Apparatus and instruments for conducting, switching, transforming, accumulating, regulating or controlling electricity including ammeters; electric apparatus for commutation; igniting apparatus, electric, for igniting at a distance; plugs, sockets and other contacts [electric connections]; circuit closers; switchboxes [electricity]; current rectifiers; galvanometers; identification threads for electric wires; bells [warning devices]; alarm bells, electric; electric door bells; signal bells; coaxial cables; fibre [fiber (am.)] optic cables; cables, electric; holders for electric coils; cathodes; choking coils [impedance]; coils, electric; electromagnetic coils; solenoid valves [electromagnetic switches]; wire connectors [electricity]; push buttons for bells; collectors, electric; commutators; capacitors; contacts, electric; branch boxes [electricity]; distribution boxes [electricity]; junction boxes [electricity]; accumulator boxes; covers for electric outlets; electricity conduits; materials for electricity mains [wires, cables]; terminals [electricity]; junction sleeves for electric cables; sheaths for

electric cables; identification sheaths for electric wires; limiters [electricity]; signaling panels, luminous or mechanical; radio pagers; switches, electric; fuses; circuit breakers; converters, electric; telerupters; measuring apparatus; measuring devices, electric; regulating apparatus, electric; magnetic wires; telegraph wires; telephone wires; wires, electric; conductors, electric; copper wire, insulated; fuse wire; distribution consoles [electricity]; control panels [electricity]; voltage surge protectors; voltage regulators for vehicles; stage lighting regulators; light dimmers [regulators], electric; cell switches [electricity]; time switches, automatic; relays, electric; inductors [electricity]; signals, luminous or mechanical; sirens; connections for electric lines; connections, electric; connectors [electricity]; resistances, electric; counters; transformers [electricity]; step-up transformers; electric loss indicators; battery chargers; chargers for electric batteries; sound alarms; couplers [data processing equipment]; anti-interference devices [electricity]; electrified rails for mounting spot lights; switchboards; distribution boards [electricity]; ducts [electricity]; galvanic cells; armatures [electricity].

11 – Apparatus for lighting, including light bulbs; light bulbs, electric; lamp globes; lights, electric, for Christmas trees; acetylene flares; safety lamps; gas lamps; projector lamps; lamps for directional signals of automobiles; light bulbs for directional signals for vehicles; laboratory lamps; oil lamps; ultraviolet ray lamps, not for medical purposes; miners' lamps; electric lamps; chandeliers; lamp casings; sockets for electric lights; lighting apparatus for vehicles; light-emitting diodes [led] lighting apparatus; diving lights; light diffusers; lamps; standard lamps; ceiling lights; discharge tubes, electric, for lighting; lamp chimneys; luminous tubes for lighting; bicycle lights; cycle lights; lights for vehicles; pocket searchlights; lanterns for lighting.

35 – Import-export agencies; demonstration of goods; marketing studies; commercial information and advice for consumers [consumer advice shop]; organization of exhibitions for commercial or advertising purposes; organization of trade fairs for commercial or advertising purposes; presentation of goods on communication media, for retail purposes; auctioneering; sales promotion for others, including retail sale and wholesale of goods; wholesale and retail sale stores in respect of sale of goods; retail sale and wholesale of goods via the Internet sites; distribution of samples; dissemination of advertising matter; on-line advertising on a computer network; administrative processing of purchase orders; procurement services for others [purchasing goods and services for other businesses], all the above-listed services in respect of goods indicated in classes 9 and 11.

(260) AM 2014 71155 A  
 (800) 1148349  
 (151) 2012 11 28  
 (731) GROUPE AUCHAN  
 40 avenue de Flandre, F-59170 CROIX,  
 France  
 (540)

## SONATE

(591) Black, white  
 (511)  
 29 – International Classification of Goods and Services for the Purposes of the Registration of Marks (Nice Classification) - NCL(10) 29 Meat, fish, poultry and game; seafood; meat extracts; charcuterie; croquettes (food); preserved, dried, frozen and cooked fruit, mushrooms and vegetables; fruit pulp and fruit salads; vegetable salads; canned meat, fish, vegetables and fruit; jams, marmalades, compotes; jellies for food; pollen prepared as foodstuff; weed extracts for food; preserved soya beans for food; protein for human consumption; bouillon, broths, soups; vegetable juices for cooking; eggs, milk, butter, cream, yogurts, cheese and other dairy goods; edible oils and fats; preparations for making bouillon, potato chips; cooked dishes made with the aforesaid goods.

32 – Beers, mineral and aerated waters and other non-alcoholic beverages; isotonic beverages; high-protein beverages; lemonades; beverages based on fruit and fruit juices; tomato juice; vegetable juices (beverages); syrups for beverages; preparations for making beverages (except tea-based, coffee-based, or cocoa-based, milk beverages); pastilles and powders for effervescing beverages; essences for making beverages; preparations for making liqueurs; mixed fruit or vegetable beverages (smoothies).

(260) AM 2014 71156 A  
 (800) 1148357  
 (151) 2012 11 19  
 (731) "Delta Medical Promotions AG"  
 Oetenbachgasse 26, CH-8001 Zurich,  
 Switzerland  
 (540)

## CalciPlant

(591) Black, white  
 (511)  
 3 – Almond milk for cosmetic purposes; almond oil; almond soap; amber (perfume); antiperspirant soap; antiperspirants (toiletries); aromatics (essential oils); astringents for cosmetic purposes; bath salts, not for medical purposes; cosmetic preparations for baths; beauty masks; bergamot oil; bleaching preparations (laundry); bleaching salts; breath freshening sprays; color- colour- brightening chemicals for household purposes (laundry); cakes of toilet soap; essential

oils of cedarwood; essential oils of citron; cleaning preparations; cleansing milk for toilet purposes; cloths impregnated with a detergent for cleaning; color-removing preparations; colorants for toilet purposes; cosmetic kits; cosmetics; cosmetics for animals; cotton sticks for cosmetic purposes; cotton wool for cosmetic purposes; cosmetic creams; skin whitening creams; deodorant soap; detergents other than for use in manufacturing operations and for medical purposes; disinfectant soap; dry-cleaning preparations; eau de cologne; ethereal essences; essential oils; extracts of flowers (perfumes); bases for flower perfumes; soap for foot perspiration; fumigation preparations (perfumes); laundry glaze; greases for cosmetic purposes; jasmine oil; petroleum jelly for cosmetic purposes; joss sticks; lacquer-removing preparations; laundry bleach; laundry soaking preparations; lavender oil; lavender water; sachets for perfuming linen; tissues impregnated with cosmetic lotions; lotions for cosmetic purposes; make-up powder; medicated soap; mint essence (essential oil); mint for perfumery; mouth washes, not for medical purposes; musk (perfumery); oil of turpentine for degreasing; oils for cleaning purposes; oils for cosmetic purposes; oils for perfumes and scents; oils for toilet purposes; perfumery; perfumes; shampoos for pets; potpourris (fragrances); rose oil; scented water; scented wood; scouring solutions; shampoos; shining preparations (polish); cosmetic preparations for skin care; soap; stain removers; talcum powder, for toilet use; terpenes (essential oils); toilet water; toiletries; deodorants for human beings or for animals.

5 – Dental abrasives; absorbent cotton; acaricides; acetates for pharmaceutical purposes; acids for pharmaceutical purposes; aconitine; adhesive bands for medical purposes; adhesive plaster; fly catching adhesives; adhesives for dentures; adjuvants for medical purposes; air deodorising preparations; air purifying preparations; albuminous foodstuffs for medical purposes; albuminous preparations for medical purposes; alcohol for pharmaceutical purposes; aldehydes for pharmaceutical purposes; algicides; alkaline iodides for pharmaceutical purposes; alkaloids for medical purposes; alloys of precious metals for dental purposes; milk of almonds for pharmaceutical purposes; aluminium acetate for pharmaceutical purposes; dental amalgams; amino acids for medical purposes; amino acids for veterinary purposes; anaesthetics; analgesics; angostura bark for medical purposes; animal washes; anthelmintics; anti-rheumatism bracelets; anti-rheumatism rings; anti-uric preparations; antibiotics; anticryptogamic preparations; antiparasitic collars for animals; antiparasitic preparations; antiseptic cotton; antiseptics; appetite suppressants for medical purposes; aseptic cotton; asthmatic tea; bacterial poisons; bacterial preparations for medical and veterinary use; bouillons for bacteriological cultures; bacteriological preparations for medical and veterinary use; balms for medical

purposes; balsamic preparations for medical purposes; hygienic bandages; menstruation bandages; bandages for dressings; barks for pharmaceutical purposes; therapeutic preparations for the bath; bath preparations, medicated; bath salts for medical purposes; oxygen baths; salts for mineral water baths; belts for sanitary napkins (towels); bicarbonate of soda for pharmaceutical purposes; biocides; biological preparations for medical purposes; biological preparations for veterinary purposes; bismuth preparations for pharmaceutical purposes; bismuth subnitrate for pharmaceutical purposes; blood for medical purposes; blood plasma; bone cement for surgical and orthopaedic purposes; bracelets for medical purposes; diabetic bread adapted for medical use; breast-nursing pads; bromine for pharmaceutical purposes; bronchodilating preparations; bunion pads; preparations for the treatment of burns; by-products of the processing of cereals for dietetic or medical purposes; cachets for pharmaceutical purposes; cachou for pharmaceutical purposes; preparations for callouses; calomel; camphor for medical purposes; camphor oil for medical purposes; candy for medical purposes; candy, medicated; powder of cantharides; capsules for medicines; carbolineum (parasiticide); castor oil for medical purposes; cattle washes; caustic pencils; caustics for pharmaceutical purposes; cedar wood for use as an insect repellent; cellulose esters for pharmaceutical purposes; cellulose ethers for pharmaceutical purposes; cement for animal hooves; charcoal for pharmaceutical purposes; chemical conductors for electrocardiograph electrodes; chemical preparations for medical purposes; chemical preparations for pharmaceutical purposes; chemical preparations for veterinary purposes; chemical reagents for medical or veterinary purposes; chemico-pharmaceutical preparations; chewing gum for medical purposes; chilblain preparations; chinoline for medical purposes; chloroform; tobacco-free cigarettes for medical purposes; cinchona for medical purposes; contact lens cleaning preparations; deodorants for clothing and textiles; cocaine; cod liver oil; collodion for pharmaceutical purposes; compresses; condurango bark for medical purposes; medicines for alleviating constipation; solutions for use with contact lenses; chemical contraceptives; corn remedies; corn rings for the feet; cotton for medical purposes; cream of tartar for pharmaceutical purposes; creosote for pharmaceutical purposes; croton bark; cultures of microorganisms for medical and veterinary use; curare; pharmaceutical preparations for treating dandruff; decoctions for pharmaceutical purposes; dental cements; dental impression materials; dental lacquer; dental mastics; deodorants, other than for human beings or for animals; depuratives; detergents for medical purposes; chemical preparations for the diagnosis of pregnancy; diagnostic preparations for medical purposes; diastase for medical purposes; dietetic beverages adapted for medi-

cal purposes; dietetic foods adapted for medical purposes; dietetic substances adapted for medical use; digestives for pharmaceutical purposes; digitalin; dill oil for medical purposes; disinfectants for chemical toilets; disinfectants for hygiene purposes; dog lotions; dog washes; repellents for dogs; surgical dressings; dressings, medical; medicinal drinks; drugs for medical purposes; preparations for destroying dry rot fungus; elixirs (pharmaceutical preparations); enzyme preparations for medical purposes; enzyme preparations for veterinary purposes; enzymes for medical purposes; enzymes for veterinary purposes; ergot for pharmaceutical purposes; esters for pharmaceutical purposes; ethers for pharmaceutical purposes; eucalyptol for pharmaceutical purposes; eucalyptus for pharmaceutical purposes; evacuants; eye-washes; eyepatches for medical purposes; febrifuges; fennel for medical purposes; milk ferments for pharmaceutical purposes; ferments for pharmaceutical purposes; first-aid boxes, filled; fish meal for pharmaceutical purposes; flaxseed for pharmaceutical purposes; flour for pharmaceutical purposes; flowers of sulphur for pharmaceutical purposes; fly catching paper; fly destroying preparations; food for babies; remedies for foot perspiration; formic aldehyde for pharmaceutical purposes; frostbite salve for pharmaceutical purposes; fumigating pastilles; fumigation preparations for medical purposes; fungicides; gallic acid for pharmaceutical purposes; gamboge for medical purposes; gases for medical purposes; gauze for dressings; gelatine for medical purposes; gentian for pharmaceutical purposes; germicides; glucose for medical purposes; glycerine for medical purposes; glycerophosphates; dental amalgams of gold; goulard water; greases for medical purposes; greases for veterinary purposes; guaiacol for pharmaceutical purposes; gum for medical purposes; gurjun (gurjon, gurjan) balsam for medical purposes; haematogen; haemoglobin; haemorrhoid preparations; haemostatic pencils; medicinal hair growth preparations; articles for headache; headache pencils; herbal teas for medicinal purposes; herbicides; medicinal herbs; smoking herbs for medical purposes; extracts of hops for pharmaceutical purposes; hormones for medical purposes; hydrastine; hydrastinine; hydrated chloral for pharmaceutical purposes; hydrogen peroxide for medical purposes; surgical implants (living tissues); insect repellent incense; napkins for incontinents; pants, absorbent, for incontinents; medicinal infusions; insect repellents; insecticides; semen for artificial insemination; iodides for pharmaceutical purposes; iodine for pharmaceutical purposes; iodoform; Irish moss for medical purposes; isotopes for medical purposes; jalap; jujube, medicated; menstruation knickers; lacteal flour for babies; lactose for pharmaceutical purposes; larvae exterminating preparations; laxatives; lecithin for medical purposes; leeches for medical purposes; preparations of lime for pharmaceutical

purposes; liniments; lint for medical purposes; liquorice for pharmaceutical purposes; tissues impregnated with pharmaceutical lotions; lotions for pharmaceutical purposes; lotions for veterinary purposes; lozenges for pharmaceutical purposes; lupulin for pharmaceutical purposes; magnesia for pharmaceutical purposes; malt for pharmaceutical purposes; malted milk beverages for medical purposes; mangrove bark for pharmaceutical purposes; medicinal oils; medicinal roots; medicinal tea; medicine cases, portable, filled; medicines for dental purposes; medicines for human purposes; medicines for veterinary purposes; melissa water for pharmaceutical purposes; menthol; mercurial ointments; preparations for destroying mice; nutritive substances for microorganisms; chemical preparations to treat mildew; milking grease; mineral food supplements; mineral water salts; mineral waters for medical purposes; mint for pharmaceutical purposes; molding wax for dentists; moleskin for medical purposes; mothproofing paper; mothproofing preparations; mouthwashes for medical purposes; medicinal mud; mud for baths; mustard for pharmaceutical purposes; mustard oil for medical purposes; mustard plasters; myrobalan bark for pharmaceutical purposes; narcotics; nervines; preparations for destroying noxious animals; nutritional supplements; oil of turpentine for pharmaceutical purposes; ointments for pharmaceutical purposes; opiates; opium; opodeldoc; opotherapy preparations; oxygen for medical purposes; panty liners (sanitary); paper for mustard plasters; parasiticides; pectin for pharmaceutical purposes; pepsins for pharmaceutical purposes; peptones for pharmaceutical purposes; pharmaceutical preparations; phenol for pharmaceutical purposes; phosphates for pharmaceutical purposes; chemical preparations for treating phylloxera; plasters for medical purposes; poisons; pomades for medical purposes; porcelain for dental prostheses; potassium salts for medical purposes; poultices; pyrethrum powder; quassia for medical purposes; quebracho for medical purposes; quinine for medical purposes; radioactive substances for medical purposes; radiological contrast substances for medical purposes; radium for medical purposes; rat poison; remedies for perspiration; rhubarb roots for pharmaceutical purposes; rubber for dental purposes; salts for medical purposes; sanitary napkins; sarsaparilla for medical purposes; scapulars for surgical purposes; sea water for medicinal bathing; sedatives; serotherapeutic medicines; serums; siccatives (drying agents) for medical purposes; pharmaceutical preparations for skin care; medical preparations for slimming purposes; slug exterminating preparations; smelling salts; sodium salts for medical purposes; soil-sterilising preparations; solvents for removing adhesive plasters; soporifics; starch for dietetic or pharmaceutical purposes; sterilising preparations; steroids; stick liquorice for pharmaceutical purposes; sulphur sticks (disinfectants);

strychnine; styptic preparations; sugar for medical purposes; sulphonamides (medicines); sunburn ointments; sunburn preparations for pharmaceutical purposes; suppositories; surgical cloth (tissues); syrups for pharmaceutical purposes; tartar for pharmaceutical purposes; teeth filling material; preparations to facilitate teething; thermal water; thymol for pharmaceutical purposes; tincture of iodine; tinctures for medical purposes; tobacco extracts (insecticides); tonics (medicines); preparations of trace elements for human and animal use; turpentine for pharmaceutical purposes; vaginal washes; vermin destroying preparations; vesicants; veterinary preparations; vine disease treating chemicals; vitamin preparations; wadding for medical purposes; wart pencils; chemical preparations to treat wheat blight (smut); yeast for pharmaceutical purposes.

(260) AM 2014 71157 A

(800) 1148358

(151) 2012 11 19

(731) "Delta Medical Promotions AG"

Oetenbachgasse 26, CH-8001 Zurich,  
Switzerland

(540)

## Sam-E

(591) Black, white

(511)

3 – Almond milk for cosmetic purposes; almond oil; almond soap; amber (perfume); antiperspirant soap; antiperspirants (toiletries); astringents for cosmetic purposes; bath salts, not for medical purposes; cosmetic preparations for baths; beauty masks; bergamot oil; breath freshening sprays; cakes of toilet soap; essential oils of cedarwood; essential oils of citron; cleansing milk for toilet purposes; colorants for toilet purposes; cosmetic kits; cosmetics; cosmetics for animals; cotton sticks for cosmetic purposes; cotton wool for cosmetic purposes; cosmetic creams; skin whitening creams; deodorant soap; eau de cologne; ethereal essences; essential oils; extracts of flowers (perfumes); bases for flower perfumes; soap for foot perspiration; fumigation preparations (perfumes); greases for cosmetic purposes; jasmine oil; petroleum jelly for cosmetic purposes; joss sticks; lacquer-removing preparations; lavender oil; lavender water; tissues impregnated with cosmetic lotions; lotions for cosmetic purposes; make-up powder; medicated soap; mint essence (essential oil); mint for perfumery; mouth washes, not for medical purposes; musk (perfumery); oils for cosmetic purposes; oils for perfumes and scents; oils for toilet purposes; perfumery; perfumes; shampoos for pets; potpourris (fragrances); rose oil; scented water; scented wood; shampoos; cosmetic preparations for skin care; talcum powder, for toilet use; toilet water; toiletries; deodorants for human beings or for animals.

5 – Dental abrasives; absorbent cotton; acaricides; acetates for pharmaceutical purposes; acids for pharmaceutical purposes; aconitine; adhesive bands for medical purposes; adhesive plaster; fly catching adhesives; adhesives for dentures; adjuvants for medical purposes; air deodorising preparations; air purifying preparations; albuminous foodstuffs for medical purposes; albuminous preparations for medical purposes; alcohol for pharmaceutical purposes; aldehydes for pharmaceutical purposes; algicides; alkaline iodides for pharmaceutical purposes; alkaloids for medical purposes; alloys of precious metals for dental purposes; milk of almonds for pharmaceutical purposes; aluminium acetate for pharmaceutical purposes; dental amalgams; amino acids for medical purposes; amino acids for veterinary purposes; anaesthetics; analgesics; angostura bark for medical purposes; animal washes; anthelmintics; anti-rheumatism bracelets; anti-rheumatism rings; anti-uric preparations; antibiotics; anticryptogamic preparations; antiparasitic collars for animals; antiparasitic preparations; antiseptic cotton; antiseptics; appetite suppressants for medical purposes; aseptic cotton; asthmatic tea; bacterial poisons; bacterial preparations for medical and veterinary use; bouillons for bacteriological cultures; bacteriological preparations for medical and veterinary use; balms for medical purposes; balsamic preparations for medical purposes; hygienic bandages; menstruation bandages; bandages for dressings; barks for pharmaceutical purposes; therapeutic preparations for the bath; bath preparations, medicated; bath salts for medical purposes; oxygen baths; salts for mineral water baths; belts for sanitary napkins (towels); bicarbonate of soda for pharmaceutical purposes; biocides; biological preparations for medical purposes; biological preparations for veterinary purposes; bismuth preparations for pharmaceutical purposes; bismuth subnitrate for pharmaceutical purposes; blood for medical purposes; blood plasma; bone cement for surgical and orthopaedic purposes; bracelets for medical purposes; diabetic bread adapted for medical use; breast-nursing pads; bromine for pharmaceutical purposes; bronchodilating preparations; bunion pads; preparations for the treatment of burns; by-products of the processing of cereals for dietetic or medical purposes; cachets for pharmaceutical purposes; cachou for pharmaceutical purposes; preparations for callouses; calomel; camphor for medical purposes; camphor oil for medical purposes; candy for medical purposes; candy, medicated; powder of cantharides; capsules for medicines; carbolineum (parasiticide); castor oil for medical purposes; cattle washes; caustic pencils; caustics for pharmaceutical purposes; cedar wood for use as an insect repellent; cellulose esters for pharmaceutical purposes; cellulose ethers for pharmaceutical purposes; cement for animal hooves; charcoal for pharmaceutical purposes; chemical conductors for electrocardiograph electrodes; chemi-

cal preparations for medical purposes; chemical preparations for pharmaceutical purposes; chemical preparations for veterinary purposes; chemical reagents for medical or veterinary purposes; chemico-pharmaceutical preparations; chewing gum for medical purposes; chilblain preparations; chinoline for medical purposes; chloroform; tobacco-free cigarettes for medical purposes; cinchona for medical purposes; contact lens cleaning preparations; deodorants for clothing and textiles; cocaine; cod liver oil; colloidion for pharmaceutical purposes; compresses; condurango bark for medical purposes; medicines for alleviating constipation; solutions for use with contact lenses; chemical contraceptives; corn remedies; corn rings for the feet; cotton for medical purposes; cream of tartar for pharmaceutical purposes; creosote for pharmaceutical purposes; croton bark; cultures of microorganisms for medical and veterinary use; curare; pharmaceutical preparations for treating dandruff; decoctions for pharmaceutical purposes; dental cements; dental impression materials; dental lacquer; dental mastics; deodorants, other than for human beings or for animals; depuratives; detergents for medical purposes; chemical preparations for the diagnosis of pregnancy; diagnostic preparations for medical purposes; diastase for medical purposes; dietetic beverages adapted for medical purposes; dietetic foods adapted for medical purposes; dietetic substances adapted for medical use; digestives for pharmaceutical purposes; digitalin; dill oil for medical purposes; disinfectants for chemical toilets; disinfectants for hygiene purposes; dog lotions; dog washes; repellents for dogs; surgical dressings; dressings, medical; medicinal drinks; drugs for medical purposes; preparations for destroying dry rot fungus; elixirs (pharmaceutical preparations); enzyme preparations for medical purposes; enzyme preparations for veterinary purposes; enzymes for medical purposes; enzymes for veterinary purposes; ergot for pharmaceutical purposes; esters for pharmaceutical purposes; ethers for pharmaceutical purposes; eucalyptol for pharmaceutical purposes; eucalyptus for pharmaceutical purposes; evacuants; eye-washes; eyepatches for medical purposes; febrifuges; fennel for medical purposes; milk ferments for pharmaceutical purposes; ferments for pharmaceutical purposes; first-aid boxes, filled; fish meal for pharmaceutical purposes; flaxseed for pharmaceutical purposes; flour for pharmaceutical purposes; flowers of sulphur for pharmaceutical purposes; fly catching paper; fly destroying preparations; food for babies; remedies for foot perspiration; formic aldehyde for pharmaceutical purposes; frostbite salve for pharmaceutical purposes; fumigating pastilles; fumigation preparations for medical purposes; fungicides; gallic acid for pharmaceutical purposes; gamboge for medical purposes; gases for medical purposes; gauze for dressings; gelatine for medical purposes; gentian for pharmaceutical purposes; germicides; glucose for



medical purposes; glycerine for medical purposes; glycerophosphates; dental amalgams of gold; goulard water; greases for medical purposes; greases for veterinary purposes; guaiacol for pharmaceutical purposes; gum for medical purposes; gurjun (gurjon, gurjan) balsam for medical purposes; haematogen; haemoglobin; haemorrhoid preparations; haemostatic pencils; medicinal hair growth preparations; articles for headache; headache pencils; herbal teas for medicinal purposes; herbicides; medicinal herbs; smoking herbs for medical purposes; extracts of hops for pharmaceutical purposes; hormones for medical purposes; hydrastine; hydrastinine; hydrated chloral for pharmaceutical purposes; hydrogen peroxide for medical purposes; surgical implants (living tissues); insect repellent incense; napkins for incontinents; pants, absorbent, for incontinents; medicinal infusions; insect repellents; insecticides; semen for artificial insemination; iodides for pharmaceutical purposes; iodine for pharmaceutical purposes; iodoform; Irish moss for medical purposes; isotopes for medical purposes; jalap; jujube, medicated; menstruation knickers; lacteal flour for babies; lactose for pharmaceutical purposes; larvae exterminating preparations; laxatives; lecithin for medical purposes; leeches for medical purposes; preparations of lime for pharmaceutical purposes; liniments; lint for medical purposes; liquorice for pharmaceutical purposes; tissues impregnated with pharmaceutical lotions; lotions for pharmaceutical purposes; lotions for veterinary purposes; lozenges for pharmaceutical purposes; lupulin for pharmaceutical purposes; magnesia for pharmaceutical purposes; malt for pharmaceutical purposes; malted milk beverages for medical purposes; mangrove bark for pharmaceutical purposes; medicinal oils; medicinal roots; medicinal tea; medicine cases, portable, filled; medicines for dental purposes; medicines for human purposes; medicines for veterinary purposes; melissa water for pharmaceutical purposes; menthol; mercurial ointments; preparations for destroying mice; nutritive substances for microorganisms; chemical preparations to treat mildew; milking grease; mineral food supplements; mineral water salts; mineral waters for medical purposes; mint for pharmaceutical purposes; molding wax for dentists; moleskin for medical purposes; mothproofing paper; mothproofing preparations; mouthwashes for medical purposes; medicinal mud; mud for baths; mustard for pharmaceutical purposes; mustard oil for medical purposes; mustard plasters; myrobalan bark for pharmaceutical purposes; narcotics; nervines; preparations for destroying noxious animals; nutritional supplements; oil of turpentine for pharmaceutical purposes; ointments for pharmaceutical purposes; opiates; opium; opodeldoc; opotherapy preparations; oxygen for medical purposes; panty liners (sanitary); paper for mustard plasters; parasiticides; pectin for pharmaceutical purposes; pepsins for pharmaceutical purposes; pepto-

nes for pharmaceutical purposes; pharmaceutical preparations; phenol for pharmaceutical purposes; phosphates for pharmaceutical purposes; chemical preparations for treating phylloxera; plasters for medical purposes; poisons; pomades for medical purposes; porcelain for dental prostheses; potassium salts for medical purposes; poultices; pyrethrum powder; quassia for medical purposes; quebracho for medical purposes; quinine for medical purposes; radioactive substances for medical purposes; radiological contrast substances for medical purposes; radium for medical purposes; rat poison; remedies for perspiration; rhubarb roots for pharmaceutical purposes; rubber for dental purposes; salts for medical purposes; sanitary napkins; sarsaparilla for medical purposes; scapulars for surgical purposes; sea water for medicinal bathing; sedatives; serotherapeutic medicines; serums; siccatives (drying agents) for medical purposes; pharmaceutical preparations for skin care; medical preparations for slimming purposes; slug exterminating preparations; smelling salts; sodium salts for medical purposes; soil-sterilising preparations; solvents for removing adhesive plasters; soporifics; starch for dietetic or pharmaceutical purposes; sterilising preparations; steroids; stick liquorice for pharmaceutical purposes; sulphur sticks (disinfectants); strychnine; styptic preparations; sugar for medical purposes; sulphonamides (medicines); sunburn ointments; sunburn preparations for pharmaceutical purposes; suppositories; surgical cloth (tissues); syrups for pharmaceutical purposes; tartar for pharmaceutical purposes; teeth filling material; preparations to facilitate teething; thermal water; thymol for pharmaceutical purposes; tincture of iodine; tinctures for medical purposes; tobacco extracts (insecticides); tonics (medicines); preparations of trace elements for human and animal use; turpentine for pharmaceutical purposes; vaginal washes; vermin destroying preparations; vesicants; veterinary preparations; vine disease treating chemicals; vitamin preparations; wadding for medical purposes; wart pencils; chemical preparations to treat wheat blight (smut); yeast for pharmaceutical purposes.

(260) AM 2014 71158 A

(800) 1148359

(151) 2012 11 19

(731) "Delta Medical Promotions AG"

Oetenbachgasse 26, CH-8001 Zurich,  
Switzerland

(540)

## HEΦPOKEA

(591) Black, white

(511)

3 – Almond milk for cosmetic purposes; almond oil; almond soap; amber (perfume); antiperspirant soap; antiperspirants (toilettries); aromatics (essential oils);

astringents for cosmetic purposes; bath salts, not for medical purposes; cosmetic preparations for baths; beauty masks; bergamot oil; bleaching preparations (laundry); bleaching salts; breath freshening sprays; color- colour- brightening chemicals for household purposes (laundry); cakes of toilet soap; essential oils of cedarwood; essential oils of citron; cleaning preparations; cleansing milk for toilet purposes; cloths impregnated with a detergent for cleaning; color-removing preparations; colorants for toilet purposes; cosmetic kits; cosmetics; cosmetics for animals; cotton sticks for cosmetic purposes; cotton wool for cosmetic purposes; cosmetic creams; skin whitening creams; deodorant soap; detergents other than for use in manufacturing operations and for medical purposes; disinfectant soap; dry-cleaning preparations; eau de cologne; ethereal essences; essential oils; extracts of flowers (perfumes); bases for flower perfumes; soap for foot perspiration; fumigation preparations (perfumes); laundry glaze; greases for cosmetic purposes; jasmine oil; petroleum jelly for cosmetic purposes; joss sticks; lacquer-removing preparations; laundry bleach; laundry soaking preparations; lavender oil; lavender water; sachets for perfuming linen; tissues impregnated with cosmetic lotions; lotions for cosmetic purposes; make-up powder; medicated soap; mint essence (essential oil); mint for perfumery; mouth washes, not for medical purposes; musk (perfumery); oil of turpentine for degreasing; oils for cleaning purposes; oils for cosmetic purposes; oils for perfumes and scents; oils for toilet purposes; perfumery; perfumes; shampoos for pets; potpourris (fragrances); rose oil; scented water; scented wood; scouring solutions; shampoos; shining preparations (polish); cosmetic preparations for skin care; soap; stain removers; talcum powder, for toilet use; terpenes (essential oils); toilet water; toiletries; deodorants for human beings or for animals.

5 – Dental abrasives; absorbent cotton; acaricides; acetates for pharmaceutical purposes; acids for pharmaceutical purposes; aconitine; adhesive bands for medical purposes; adhesive plaster; fly catching adhesives; adhesives for dentures; adjuvants for medical purposes; air deodorising preparations; air purifying preparations; albuminous foodstuffs for medical purposes; albuminous preparations for medical purposes; alcohol for pharmaceutical purposes; aldehydes for pharmaceutical purposes; algicides; alkaline iodides for pharmaceutical purposes; alkaloids for medical purposes; alloys of precious metals for dental purposes; milk of almonds for pharmaceutical purposes; aluminium acetate for pharmaceutical purposes; dental amalgams; amino acids for medical purposes; amino acids for veterinary purposes; anaesthetics; analgesics; angostura bark for medical purposes; animal washes; anthelmintics; anti-rheumatism bracelets; anti-rheumatism rings; anti-uric preparations; antibiotics; anticryptogamic preparati-

ons; antiparasitic collars for animals; antiparasitic preparations; antiseptic cotton; antiseptics; appetite suppressants for medical purposes; aseptic cotton; asthmatic tea; bacterial poisons; bacterial preparations for medical and veterinary use; bouillons for bacteriological cultures; bacteriological preparations for medical and veterinary use; balms for medical purposes; balsamic preparations for medical purposes; hygienic bandages; menstruation bandages; bandages for dressings; barks for pharmaceutical purposes; therapeutic preparations for the bath; bath preparations, medicated; bath salts for medical purposes; oxygen baths; salts for mineral water baths; belts for sanitary napkins (towels); bicarbonate of soda for pharmaceutical purposes; biocides; biological preparations for medical purposes; biological preparations for veterinary purposes; bismuth preparations for pharmaceutical purposes; bismuth subnitrate for pharmaceutical purposes; blood for medical purposes; blood plasma; bone cement for surgical and orthopaedic purposes; bracelets for medical purposes; diabetic bread adapted for medical use; breast-nursing pads; bromine for pharmaceutical purposes; bronchodilating preparations; bunion pads; preparations for the treatment of burns; by-products of the processing of cereals for dietetic or medical purposes; cachets for pharmaceutical purposes; cachou for pharmaceutical purposes; preparations for callouses; calomel; camphor for medical purposes; camphor oil for medical purposes; candy for medical purposes; candy, medicated; powder of cantharides; capsules for medicines; carbolineum (parasiticide); castor oil for medical purposes; cattle washes; caustic pencils; caustics for pharmaceutical purposes; cedar wood for use as an insect repellent; cellulose esters for pharmaceutical purposes; cellulose ethers for pharmaceutical purposes; cement for animal hooves; charcoal for pharmaceutical purposes; chemical conductors for electrocardiograph electrodes; chemical preparations for medical purposes; chemical preparations for pharmaceutical purposes; chemical preparations for veterinary purposes; chemical reagents for medical or veterinary purposes; chemico-pharmaceutical preparations; chewing gum for medical purposes; chilblain preparations; chinoline for medical purposes; chloroform; tobacco-free cigarettes for medical purposes; cinchona for medical purposes; contact lens cleaning preparations; deodorants for clothing and textiles; cocaine; cod liver oil; collodion for pharmaceutical purposes; compresses; condurango bark for medical purposes; medicines for alleviating constipation; solutions for use with contact lenses; chemical contraceptives; corn remedies; corn rings for the feet; cotton for medical purposes; cream of tartar for pharmaceutical purposes; creosote for pharmaceutical purposes; croton bark; cultures of microorganisms for medical and veterinary use; curare; pharmaceutical preparations for treating dandruff; decoctions for pharmaceutical

purposes; dental cements; dental impression materials; dental lacquer; dental mastics; deodorants, other than for human beings or for animals; deparatives; detergents for medical purposes; chemical preparations for the diagnosis of pregnancy; diagnostic preparations for medical purposes; diastase for medical purposes; dietetic beverages adapted for medical purposes; dietetic foods adapted for medical purposes; dietetic substances adapted for medical use; digestives for pharmaceutical purposes; digitalin; dill oil for medical purposes; disinfectants for chemical toilets; disinfectants for hygiene purposes; dog lotions; dog washes; repellents for dogs; surgical dressings; dressings, medical; medicinal drinks; drugs for medical purposes; preparations for destroying dry rot fungus; elixirs (pharmaceutical preparations); enzyme preparations for medical purposes; enzyme preparations for veterinary purposes; enzymes for medical purposes; enzymes for veterinary purposes; ergot for pharmaceutical purposes; esters for pharmaceutical purposes; ethers for pharmaceutical purposes; eucalyptol for pharmaceutical purposes; eucalyptus for pharmaceutical purposes; evacants; eye-washes; eyepatches for medical purposes; febrifuges; fennel for medical purposes; milk ferments for pharmaceutical purposes; ferments for pharmaceutical purposes; first-aid boxes, filled; fish meal for pharmaceutical purposes; flaxseed for pharmaceutical purposes; flour for pharmaceutical purposes; flowers of sulphur for pharmaceutical purposes; fly catching paper; fly destroying preparations; food for babies; remedies for foot perspiration; formic aldehyde for pharmaceutical purposes; frostbite salve for pharmaceutical purposes; fumigating pastilles; fumigation preparations for medical purposes; fungicides; gallic acid for pharmaceutical purposes; gamboge for medical purposes; gases for medical purposes; gauze for dressings; gelatine for medical purposes; gentian for pharmaceutical purposes; germicides; glucose for medical purposes; glycerine for medical purposes; glycerophosphates; dental amalgams of gold; goulard water; greases for medical purposes; greases for veterinary purposes; guaiacol for pharmaceutical purposes; gum for medical purposes; gurjun (gurjon, gurjan) balsam for medical purposes; haematogen; haemoglobin; haemorrhoid preparations; haemostatic pencils; medicinal hair growth preparations; articles for headache; headache pencils; herbal teas for medicinal purposes; herbicides; medicinal herbs; smoking herbs for medical purposes; extracts of hops for pharmaceutical purposes; hormones for medical purposes; hydrastine; hydrastinine; hydrated chloral for pharmaceutical purposes; hydrogen peroxide for medical purposes; surgical implants (living tissues); insect repellent incense; napkins for incontinents; pants, absorbent, for incontinents; medicinal infusions; insect repellents; insecticides; semen for artificial insemination; iodides for pharmaceutical purposes; iodine for pharma-

ceutical purposes; iodoform; Irish moss for medical purposes; isotopes for medical purposes; jalap; jujube, medicated; menstruation knickers; lacteal flour for babies; lactose for pharmaceutical purposes; larvae exterminating preparations; laxatives; lecithin for medical purposes; leeches for medical purposes; preparations of lime for pharmaceutical purposes; liniments; lint for medical purposes; liquorice for pharmaceutical purposes; tissues impregnated with pharmaceutical lotions; lotions for pharmaceutical purposes; lotions for veterinary purposes; lozenges for pharmaceutical purposes; lupulin for pharmaceutical purposes; magnesia for pharmaceutical purposes; malt for pharmaceutical purposes; malted milk beverages for medical purposes; mangrove bark for pharmaceutical purposes; medicinal oils; medicinal roots; medicinal tea; medicine cases, portable, filled; medicines for dental purposes; medicines for human purposes; medicines for veterinary purposes; melissa water for pharmaceutical purposes; menthol; mercurial ointments; preparations for destroying mice; nutritive substances for microorganisms; chemical preparations to treat mildew; milking grease; mineral food supplements; mineral water salts; mineral waters for medical purposes; mint for pharmaceutical purposes; molding wax for dentists; moleskin for medical purposes; mothproofing paper; mothproofing preparations; mouthwashes for medical purposes; medicinal mud; mud for baths; mustard for pharmaceutical purposes; mustard oil for medical purposes; mustard plasters; myrobalan bark for pharmaceutical purposes; narcotics; nervines; preparations for destroying noxious animals; nutritional supplements; oil of turpentine for pharmaceutical purposes; ointments for pharmaceutical purposes; opiates; opium; opodeldoc; opotherapy preparations; oxygen for medical purposes; panty liners (sanitary); paper for mustard plasters; parasiticides; pectin for pharmaceutical purposes; pepsins for pharmaceutical purposes; peptones for pharmaceutical purposes; pharmaceutical preparations; phenol for pharmaceutical purposes; phosphates for pharmaceutical purposes; chemical preparations for treating phylloxera; plasters for medical purposes; poisons; pomades for medical purposes; porcelain for dental prostheses; potassium salts for medical purposes; poultices; pyrethrum powder; quassia for medical purposes; quebracho for medical purposes; quinine for medical purposes; radioactive substances for medical purposes; radiological contrast substances for medical purposes; radium for medical purposes; rat poison; remedies for perspiration; rhubarb roots for pharmaceutical purposes; rubber for dental purposes; salts for medical purposes; sanitary napkins; sarsaparilla for medical purposes; scapulars for surgical purposes; sea water for medicinal bathing; sedatives; serotherapeutic medicines; serums; siccatives (drying agents) for medical purposes; pharmaceutical preparations for skin care; medical preparations for slim-

ming purposes; slug exterminating preparations; smelling salts; sodium salts for medical purposes; soil-sterilising preparations; solvents for removing adhesive plasters; soporifics; starch for dietetic or pharmaceutical purposes; sterilising preparations; steroids; stick liquorice for pharmaceutical purposes; sulphur sticks (disinfectants); strychnine; styptic preparations; sugar for medical purposes; sulphonamides (medicines); sunburn ointments; sunburn preparations for pharmaceutical purposes; suppositories; surgical cloth (tissues); syrups for pharmaceutical purposes; tartar for pharmaceutical purposes; teeth filling material; preparations to facilitate teething; thermal water; thymol for pharmaceutical purposes; tincture of iodine; tinctures for medical purposes; tobacco extracts (insecticides); tonics (medicines); preparations of trace elements for human and animal use; turpentine for pharmaceutical purposes; vaginal washes; vermin destroying preparations; vesicants; veterinary preparations; vine disease treating chemicals; vitamin preparations; wadding for medical purposes; wart pencils; chemical preparations to treat wheat blight (smut); yeast for pharmaceutical purposes.

(260) AM 2014 71159 A

(800) 1148360

(151) 2012 11 19

(731) "Delta Medical Promotions AG"

Oetenbachgasse 26, CH-8001 Zurich,  
Switzerland

(540)

## NEPHROCARE

(591) Black, white

(511)

3 – Almond milk for cosmetic purposes; almond oil; almond soap; amber (perfume); antiperspirant soap; antiperspirants (toilettries); aromatics (essential oils); astringents for cosmetic purposes; bath salts, not for medical purposes; cosmetic preparations for baths; beauty masks; bergamot oil; bleaching preparations (laundry); bleaching salts; breath freshening sprays; color- colour- brightening chemicals for household purposes (laundry); cakes of toilet soap; essential oils of cedarwood; essential oils of citron; cleaning preparations; cleansing milk for toilet purposes; cloths impregnated with a detergent for cleaning; color-removing preparations; colorants for toilet purposes; cosmetic kits; cosmetics; cosmetics for animals; cotton sticks for cosmetic purposes; cotton wool for cosmetic purposes; cosmetic creams; skin whitening creams; deodorant soap; detergents other than for use in manufacturing operations and for medical purposes; disinfectant soap; dry-cleaning preparations; eau de Cologne; ethereal essences; essential oils; extracts of flowers (perfumes); bases for flower perfumes; soap for foot perspiration; fumigation preparations (perfumes); laundry glaze; greases

for cosmetic purposes; jasmine oil; petroleum jelly for cosmetic purposes; joss sticks; lacquer-removing preparations; laundry bleach; laundry soaking preparations; lavender oil; lavender water; sachets for perfuming linen; tissues impregnated with cosmetic lotions; lotions for cosmetic purposes; make-up powder; medicated soap; mint essence (essential oil); mint for perfumery; mouth washes, not for medical purposes; musk (perfumery); oil of turpentine for degreasing; oils for cleaning purposes; oils for cosmetic purposes; oils for perfumes and scents; oils for toilet purposes; perfumery; perfumes; shampoos for pets; potpourris (fragrances); rose oil; scented water; scented wood; scouring solutions; shampoos; shining preparations (polish); cosmetic preparations for skin care; soap; stain removers; talcum powder, for toilet use; terpenes (essential oils); toilet water; toilettries; deodorants for human beings or for animals.

5 – Dental abrasives; absorbent cotton; acaricides; acetates for pharmaceutical purposes; acids for pharmaceutical purposes; aconitine; adhesive bands for medical purposes; adhesive plaster; fly catching adhesives; adhesives for dentures; adjuvants for medical purposes; air deodorising preparations; air purifying preparations; albuminous foodstuffs for medical purposes; albuminous preparations for medical purposes; alcohol for pharmaceutical purposes; aldehydes for pharmaceutical purposes; algicides; alkaline iodides for pharmaceutical purposes; alkaloids for medical purposes; alloys of precious metals for dental purposes; milk of almonds for pharmaceutical purposes; aluminium acetate for pharmaceutical purposes; dental amalgams; amino acids for medical purposes; amino acids for veterinary purposes; anaesthetics; analgesics; angostura bark for medical purposes; animal washes; anthelmintics; anti-rheumatism bracelets; anti-rheumatism rings; anti-uric preparations; antibiotics; anticryptogamic preparations; antiparasitic collars for animals; antiparasitic preparations; antiseptic cotton; antiseptics; appetite suppressants for medical purposes; aseptic cotton; asthmatic tea; bacterial poisons; bacterial preparations for medical and veterinary use; bouillons for bacteriological cultures; bacteriological preparations for medical and veterinary use; balms for medical purposes; balsamic preparations for medical purposes; hygienic bandages; menstruation bandages; bandages for dressings; barks for pharmaceutical purposes; therapeutic preparations for the bath; bath preparations, medicated; bath salts for medical purposes; oxygen baths; salts for mineral water baths; belts for sanitary napkins (towels); bicarbonate of soda for pharmaceutical purposes; biocides; biological preparations for medical purposes; biological preparations for veterinary purposes; bismuth preparations for pharmaceutical purposes; bismuth subnitrate for pharmaceutical purposes; blood for medical purposes; blood plasma; bone cement for surgical and orthopaedic purposes; bracelets for me-

dical purposes; diabetic bread adapted for medical use; breast-nursing pads; bromine for pharmaceutical purposes; bronchodilating preparations; bunion pads; preparations for the treatment of burns; by-products of the processing of cereals for dietetic or medical purposes; cachets for pharmaceutical purposes; cachou for pharmaceutical purposes; preparations for callouses; calomel; camphor for medical purposes; camphor oil for medical purposes; candy for medical purposes; candy, medicated; powder of cantharides; capsules for medicines; carbolineum (parasiticide); castor oil for medical purposes; cattle washes; caustic pencils; caustics for pharmaceutical purposes; cedar wood for use as an insect repellent; cellulose esters for pharmaceutical purposes; cellulose ethers for pharmaceutical purposes; cement for animal hooves; charcoal for pharmaceutical purposes; chemical conductors for electrocardiograph electrodes; chemical preparations for medical purposes; chemical preparations for pharmaceutical purposes; chemical preparations for veterinary purposes; chemical reagents for medical or veterinary purposes; chemico-pharmaceutical preparations; chewing gum for medical purposes; chilblain preparations; chinoline for medical purposes; chloroform; tobacco-free cigarettes for medical purposes; cinchona for medical purposes; contact lens cleaning preparations; deodorants for clothing and textiles; cocaine; cod liver oil; collodion for pharmaceutical purposes; compresses; condurango bark for medical purposes; medicines for alleviating constipation; solutions for use with contact lenses; chemical contraceptives; corn remedies; corn rings for the feet; cotton for medical purposes; cream of tartar for pharmaceutical purposes; creosote for pharmaceutical purposes; croton bark; cultures of microorganisms for medical and veterinary use; curare; pharmaceutical preparations for treating dandruff; decoctions for pharmaceutical purposes; dental cements; dental impression materials; dental lacquer; dental mastics; deodorants, other than for human beings or for animals; depuratives; detergents for medical purposes; chemical preparations for the diagnosis of pregnancy; diagnostic preparations for medical purposes; diastase for medical purposes; dietetic beverages adapted for medical purposes; dietetic foods adapted for medical purposes; dietetic substances adapted for medical use; digestives for pharmaceutical purposes; digitalin; dill oil for medical purposes; disinfectants for chemical toilets; disinfectants for hygiene purposes; dog lotions; dog washes; repellents for dogs; surgical dressings; dressings, medical; medicinal drinks; drugs for medical purposes; preparations for destroying dry rot fungus; elixirs (pharmaceutical preparations); enzyme preparations for medical purposes; enzyme preparations for veterinary purposes; enzymes for medical purposes; enzymes for veterinary purposes; ergot for pharmaceutical purposes; esters for pharmaceutical

purposes; ethers for pharmaceutical purposes; eucalyptol for pharmaceutical purposes; eucalyptus for pharmaceutical purposes; evacuants; eye-washes; eyepatches for medical purposes; febrifuges; fennel for medical purposes; milk ferments for pharmaceutical purposes; ferments for pharmaceutical purposes; first-aid boxes, filled; fish meal for pharmaceutical purposes; flaxseed for pharmaceutical purposes; flour for pharmaceutical purposes; flowers of sulphur for pharmaceutical purposes; fly catching paper; fly destroying preparations; food for babies; remedies for foot perspiration; formic aldehyde for pharmaceutical purposes; frostbite salve for pharmaceutical purposes; fumigating pastilles; fumigation preparations for medical purposes; fungicides; gallic acid for pharmaceutical purposes; gamboge for medical purposes; gases for medical purposes; gauze for dressings; gelatine for medical purposes; gentian for pharmaceutical purposes; germicides; glucose for medical purposes; glycerine for medical purposes; glycerophosphates; dental amalgams of gold; goulard water; greases for medical purposes; greases for veterinary purposes; guaiacol for pharmaceutical purposes; gum for medical purposes; gurjun (gurjon, gurjan) balsam for medical purposes; haematogen; haemoglobin; haemorrhoid preparations; haemostatic pencils; medicinal hair growth preparations; articles for headache; headache pencils; herbal teas for medicinal purposes; herbicides; medicinal herbs; smoking herbs for medical purposes; extracts of hops for pharmaceutical purposes; hormones for medical purposes; hydrastine; hydrastinine; hydrated chloral for pharmaceutical purposes; hydrogen peroxide for medical purposes; surgical implants (living tissues); insect repellent incense; napkins for incontinents; pants, absorbent, for incontinents; medicinal infusions; insect repellents; insecticides; semen for artificial insemination; iodides for pharmaceutical purposes; iodine for pharmaceutical purposes; iodoform; Irish moss for medical purposes; isotopes for medical purposes; jalap; jujube, medicated; menstruation knickers; lacteal flour for babies; lactose for pharmaceutical purposes; larvae exterminating preparations; laxatives; lecithin for medical purposes; leeches for medical purposes; preparations of lime for pharmaceutical purposes; liniments; lint for medical purposes; liquorice for pharmaceutical purposes; tissues impregnated with pharmaceutical lotions; lotions for pharmaceutical purposes; lotions for veterinary purposes; lozenges for pharmaceutical purposes; lupulin for pharmaceutical purposes; magnesia for pharmaceutical purposes; malt for pharmaceutical purposes; malted milk beverages for medical purposes; mangrove bark for pharmaceutical purposes; medicinal oils; medicinal roots; medicinal tea; medicine cases, portable, filled; medicines for dental purposes; medicines for human purposes; medicines for veterinary purposes; melissa water for pharmaceutical purposes; menthol; mercu-

rial ointments; preparations for destroying mice; nutritive substances for microorganisms; chemical preparations to treat mildew; milking grease; mineral food supplements; mineral water salts; mineral waters for medical purposes; mint for pharmaceutical purposes; molding wax for dentists; moleskin for medical purposes; mothproofing paper; mothproofing preparations; mouthwashes for medical purposes; medicinal mud; mud for baths; mustard for pharmaceutical purposes; mustard oil for medical purposes; mustard plasters; myrobalan bark for pharmaceutical purposes; narcotics; nervines; preparations for destroying noxious animals; nutritional supplements; oil of turpentine for pharmaceutical purposes; ointments for pharmaceutical purposes; opiates; opium; opodeldoc; ophotherapy preparations; oxygen for medical purposes; panty liners (sanitary); paper for mustard plasters; parasiticides; pectin for pharmaceutical purposes; pepsins for pharmaceutical purposes; peptones for pharmaceutical purposes; pharmaceutical preparations; phenol for pharmaceutical purposes; phosphates for pharmaceutical purposes; chemical preparations for treating phylloxera; plasters for medical purposes; poisons; pomades for medical purposes; porcelain for dental prostheses; potassium salts for medical purposes; poultices; pyrethrum powder; quassia for medical purposes; quebracho for medical purposes; quinine for medical purposes; radioactive substances for medical purposes; radiological contrast substances for medical purposes; radium for medical purposes; rat poison; remedies for perspiration; rhubarb roots for pharmaceutical purposes; rubber for dental purposes; salts for medical purposes; sanitary napkins; sarsaparilla for medical purposes; scapulars for surgical purposes; sea water for medicinal bathing; sedatives; serotherapeutic medicines; serums; siccatives (drying agents) for medical purposes; pharmaceutical preparations for skin care; medical preparations for slimming purposes; slug exterminating preparations; smelling salts; sodium salts for medical purposes; soil-sterilising preparations; solvents for removing adhesive plasters; soporifics; starch for dietetic or pharmaceutical purposes; sterilising preparations; steroids; stick liquorice for pharmaceutical purposes; sulphur sticks (disinfectants); strychnine; styptic preparations; sugar for medical purposes; sulphonamides (medicines); sunburn ointments; sunburn preparations for pharmaceutical purposes; suppositories; surgical cloth (tissues); syrups for pharmaceutical purposes; tartar for pharmaceutical purposes; teeth filling material; preparations to facilitate teething; thermal water; thymol for pharmaceutical purposes; tincture of iodine; tinctures for medical purposes; tobacco extracts (insecticides); tonics (medicines); preparations of trace elements for human and animal use; turpentine for pharmaceutical purposes; vaginal washes; vermin destroying preparations; vesicants; veterinary preparations; vine disease treating chemi-

cal; vitamin preparations; wadding for medical purposes; wart pencils; chemical preparations to treat wheat blight (smut); yeast for pharmaceutical purposes.

(260) AM 2014 71160 A

(800) 1148361

(151) 2012 11 19

(731) "Delta Medical Promotions AG"

Oetenbachgasse 26, CH-8001 Zurich,  
Switzerland

(540)

## URO-control

(591) Black, white

(511)

3 – Almond milk for cosmetic purposes; almond oil; almond soap; amber (perfume); antiperspirant soap; antiperspirants (toilettries); aromatics (essential oils); astringents for cosmetic purposes; bath salts, not for medical purposes; cosmetic preparations for baths; beauty masks; bergamot oil; bleaching preparations (laundry); bleaching salts; breath freshening sprays; color- colour- brightening chemicals for household purposes (laundry); cakes of toilet soap; essential oils of cedarwood; essential oils of citron; cleaning preparations; cleansing milk for toilet purposes; cloths impregnated with a detergent for cleaning; color-removing preparations; colorants for toilet purposes; cosmetic kits; cosmetics; cosmetics for animals; cotton sticks for cosmetic purposes; cotton wool for cosmetic purposes; cosmetic creams; skin whitening creams; deodorant soap; detergents other than for use in manufacturing operations and for medical purposes; disinfectant soap; dry-cleaning preparations; eau de Cologne; ethereal essences; essential oils; extracts of flowers (perfumes); bases for flower perfumes; soap for foot perspiration; fumigation preparations (perfumes); laundry glaze; greases for cosmetic purposes; jasmine oil; petroleum jelly for cosmetic purposes; joss sticks; lacquer-removing preparations; laundry bleach; laundry soaking preparations; lavender oil; lavender water; sachets for perfuming linen; tissues impregnated with cosmetic lotions; lotions for cosmetic purposes; make-up powder; medicated soap; mint essence (essential oil); mint for perfumery; mouth washes, not for medical purposes; musk (perfumery); oil of turpentine for degreasing; oils for cleaning purposes; oils for cosmetic purposes; oils for perfumes and scents; oils for toilet purposes; perfumery; perfumes; shampoos for pets; potpourris (fragrances); rose oil; scented water; scented wood; scouring solutions; shampoos; shining preparations (polish); cosmetic preparations for skin care; soap; stain removers; talcum powder, for toilet use; terpenes (essential oils); toilet water; toilettries; deodorants for human beings or for animals.

5 – Dental abrasives; absorbent cotton; acaricides; acetates for pharmaceutical purposes; acids for pharmaceutical purposes; aconitine; adhesive bands for medical purposes; adhesive plaster; fly catching adhesives; adhesives for dentures; adjuvants for medical purposes; air deodorising preparations; air purifying preparations; albuminous foodstuffs for medical purposes; albuminous preparations for medical purposes; alcohol for pharmaceutical purposes; aldehydes for pharmaceutical purposes; algicides; alkaline iodides for pharmaceutical purposes; alkaloids for medical purposes; alloys of precious metals for dental purposes; milk of almonds for pharmaceutical purposes; aluminium acetate for pharmaceutical purposes; dental amalgams; amino acids for medical purposes; amino acids for veterinary purposes; anaesthetics; analgesics; angostura bark for medical purposes; animal washes; anthelmintics; anti-rheumatism bracelets; anti-rheumatism rings; anti-uric preparations; antibiotics; anticryptogamic preparations; antiparasitic collars for animals; antiparasitic preparations; antiseptic cotton; antiseptics; appetite suppressants for medical purposes; aseptic cotton; asthmatic tea; bacterial poisons; bacterial preparations for medical and veterinary use; bouillons for bacteriological cultures; bacteriological preparations for medical and veterinary use; balms for medical purposes; balsamic preparations for medical purposes; hygienic bandages; menstruation bandages; bandages for dressings; barks for pharmaceutical purposes; therapeutic preparations for the bath; bath preparations, medicated; bath salts for medical purposes; oxygen baths; salts for mineral water baths; belts for sanitary napkins (towels); bicarbonate of soda for pharmaceutical purposes; biocides; biological preparations for medical purposes; biological preparations for veterinary purposes; bismuth preparations for pharmaceutical purposes; bismuth subnitrate for pharmaceutical purposes; blood for medical purposes; blood plasma; bone cement for surgical and orthopaedic purposes; bracelets for medical purposes; diabetic bread adapted for medical use; breast-nursing pads; bromine for pharmaceutical purposes; bronchodilating preparations; bunion pads; preparations for the treatment of burns; by-products of the processing of cereals for dietetic or medical purposes; cachets for pharmaceutical purposes; cachou for pharmaceutical purposes; preparations for callouses; calomel; camphor for medical purposes; camphor oil for medical purposes; candy for medical purposes; candy, medicated; powder of cantharides; capsules for medicines; carbolineum (parasiticide); castor oil for medical purposes; cattle washes; caustic pencils; caustics for pharmaceutical purposes; cedar wood for use as an insect repellent; cellulose esters for pharmaceutical purposes; cellulose ethers for pharmaceutical purposes; cement for animal hooves; charcoal for pharmaceutical purposes; chemical conductors for electrocardiograph el-

ectrodes; chemical preparations for medical purposes; chemical preparations for pharmaceutical purposes; chemical preparations for veterinary purposes; chemical reagents for medical or veterinary purposes; chemico-pharmaceutical preparations; chewing gum for medical purposes; chilblain preparations; chinoline for medical purposes; chloroform; tobacco-free cigarettes for medical purposes; cinchona for medical purposes; contact lens cleaning preparations; deodorants for clothing and textiles; cocaine; cod liver oil; collodion for pharmaceutical purposes; compresses; condurango bark for medical purposes; medicines for alleviating constipation; solutions for use with contact lenses; chemical contraceptives; corn remedies; corn rings for the feet; cotton for medical purposes; cream of tartar for pharmaceutical purposes; creosote for pharmaceutical purposes; croton bark; cultures of microorganisms for medical and veterinary use; curare; pharmaceutical preparations for treating dandruff; decoctions for pharmaceutical purposes; dental cements; dental impression materials; dental lacquer; dental mastics; deodorants, other than for human beings or for animals; depuratives; detergents for medical purposes; chemical preparations for the diagnosis of pregnancy; diagnostic preparations for medical purposes; diastase for medical purposes; dietetic beverages adapted for medical purposes; dietetic foods adapted for medical purposes; dietetic substances adapted for medical use; digestives for pharmaceutical purposes; digitalin; dill oil for medical purposes; disinfectants for chemical toilets; disinfectants for hygiene purposes; dog lotions; dog washes; repellents for dogs; surgical dressings; dressings, medical; medicinal drinks; drugs for medical purposes; preparations for destroying dry rot fungus; elixirs (pharmaceutical preparations); enzyme preparations for medical purposes; enzyme preparations for veterinary purposes; enzymes for medical purposes; enzymes for veterinary purposes; ergot for pharmaceutical purposes; esters for pharmaceutical purposes; ethers for pharmaceutical purposes; eucalyptol for pharmaceutical purposes; eucalyptus for pharmaceutical purposes; evacuants; eye-washes; eyepatches for medical purposes; febrifuges; fennel for medical purposes; milk ferments for pharmaceutical purposes; ferments for pharmaceutical purposes; first-aid boxes, filled; fish meal for pharmaceutical purposes; flaxseed for pharmaceutical purposes; flour for pharmaceutical purposes; flowers of sulphur for pharmaceutical purposes; fly catching paper; fly destroying preparations; food for babies; remedies for foot perspiration; formic aldehyde for pharmaceutical purposes; frostbite salve for pharmaceutical purposes; fumigating pastilles; fumigation preparations for medical purposes; fungicides; gallic acid for pharmaceutical purposes; gamboge for medical purposes; gases for medical purposes; gauze for dressings; gelatine for medical purposes; gentian

for pharmaceutical purposes; germicides; glucose for medical purposes; glycerine for medical purposes; glycerophosphates; dental amalgams of gold; goulard water; greases for medical purposes; greases for veterinary purposes; guaiacol for pharmaceutical purposes; gum for medical purposes; gurjun (gurjon, gurjan) balsam for medical purposes; haematogen; haemoglobin; haemorrhoid preparations; haemostatic pencils; medicinal hair growth preparations; articles for headache; headache pencils; herbal teas for medicinal purposes; herbicides; medicinal herbs; smoking herbs for medical purposes; extracts of hops for pharmaceutical purposes; hormones for medical purposes; hydrastine; hydrastinine; hydrated chloral for pharmaceutical purposes; hydrogen peroxide for medical purposes; surgical implants (living tissues); insect repellent incense; napkins for incontinents; pants, absorbent, for incontinents; medicinal infusions; insect repellents; insecticides; semen for artificial insemination; iodides for pharmaceutical purposes; iodine for pharmaceutical purposes; iodoform; Irish moss for medical purposes; isotopes for medical purposes; jalap; jujube, medicated; menstruation knickers; lacteal flour for babies; lactose for pharmaceutical purposes; larvae exterminating preparations; laxatives; lecithin for medical purposes; leeches for medical purposes; preparations of lime for pharmaceutical purposes; liniments; lint for medical purposes; liquorice for pharmaceutical purposes; tissues impregnated with pharmaceutical lotions; lotions for pharmaceutical purposes; lotions for veterinary purposes; lozenges for pharmaceutical purposes; lupulin for pharmaceutical purposes; magnesia for pharmaceutical purposes; malt for pharmaceutical purposes; malted milk beverages for medical purposes; mangrove bark for pharmaceutical purposes; medicinal oils; medicinal roots; medicinal tea; medicine cases, portable, filled; medicines for dental purposes; medicines for human purposes; medicines for veterinary purposes; melissa water for pharmaceutical purposes; menthol; mercurial ointments; preparations for destroying mice; nutritive substances for microorganisms; chemical preparations to treat mildew; milking grease; mineral food supplements; mineral water salts; mineral waters for medical purposes; mint for pharmaceutical purposes; molding wax for dentists; moleskin for medical purposes; mothproofing paper; mothproofing preparations; mouthwashes for medical purposes; medicinal mud; mud for baths; mustard for pharmaceutical purposes; mustard oil for medical purposes; mustard plasters; myrobalan bark for pharmaceutical purposes; narcotics; nervines; preparations for destroying noxious animals; nutritional supplements; oil of turpentine for pharmaceutical purposes; ointments for pharmaceutical purposes; opiates; opium; opodeldoc; opotherapy preparations; oxygen for medical purposes; panty liners (sanitary); paper for mustard

plasters; parasiticides; pectin for pharmaceutical purposes; pepsins for pharmaceutical purposes; peptones for pharmaceutical purposes; pharmaceutical preparations; phenol for pharmaceutical purposes; phosphates for pharmaceutical purposes; chemical preparations for treating phylloxera; plasters for medical purposes; poisons; pomades for medical purposes; porcelain for dental prostheses; potassium salts for medical purposes; poultices; pyrethrum powder; quassia for medical purposes; quebracho for medical purposes; quinine for medical purposes; radioactive substances for medical purposes; radiological contrast substances for medical purposes; radium for medical purposes; rat poison; remedies for perspiration; rhubarb roots for pharmaceutical purposes; rubber for dental purposes; salts for medical purposes; sanitary napkins; sarsaparilla for medical purposes; scapulars for surgical purposes; sea water for medicinal bathing; sedatives; serotherapeutic medicines; serums; siccatives (drying agents) for medical purposes; pharmaceutical preparations for skin care; medical preparations for slimming purposes; slug exterminating preparations; smelling salts; sodium salts for medical purposes; soil-sterilising preparations; solvents for removing adhesive plasters; soporifics; starch for dietetic or pharmaceutical purposes; sterilising preparations; steroids; stick liquorice for pharmaceutical purposes; sulphur sticks (disinfectants); strychnine; styptic preparations; sugar for medical purposes; sulphonamides (medicines); sunburn ointments; sunburn preparations for pharmaceutical purposes; suppositories; surgical cloth (tissues); syrups for pharmaceutical purposes; tartar for pharmaceutical purposes; teeth filling material; preparations to facilitate teething; thermal water; thymol for pharmaceutical purposes; tincture of iodine; tinctures for medical purposes; tobacco extracts (insecticides); tonics (medicines); preparations of trace elements for human and animal use; turpentine for pharmaceutical purposes; vaginal washes; vermin destroying preparations; vesicants; veterinary preparations; vine disease treating chemicals; vitamin preparations; wadding for medical purposes; wart pencils; chemical preparations to treat wheat blight (smut); yeast for pharmaceutical purposes.

(260) AM 2014 71161 A

(800) 1148362

(151) 2012 11 19

(731) "Delta Medical Promotions AG"

Oetenbachgasse 26, CH-8001 Zurich,  
Switzerland

(540)

**УРО-КОНТРОЛ**

(591) Black, white



(511)

3 – Almond milk for cosmetic purposes; almond oil; almond soap; amber (perfume); antiperspirant soap; antiperspirants (toiletries); aromatics (essential oils); astringents for cosmetic purposes; bath salts, not for medical purposes; cosmetic preparations for baths; beauty masks; bergamot oil; bleaching preparations (laundry); bleaching salts; breath freshening sprays; color- colour- brightening chemicals for household purposes (laundry); cakes of toilet soap; essential oils of cedarwood; essential oils of citron; cleaning preparations; cleansing milk for toilet purposes; cloths impregnated with a detergent for cleaning; color-removing preparations; colorants for toilet purposes; cosmetic kits; cosmetics; cosmetics for animals; cotton sticks for cosmetic purposes; cotton wool for cosmetic purposes; cosmetic creams; skin whitening creams; deodorant soap; detergents other than for use in manufacturing operations and for medical purposes; disinfectant soap; dry-cleaning preparations; eau de Cologne; ethereal essences; essential oils; extracts of flowers (perfumes); bases for flower perfumes; soap for foot perspiration; fumigation preparations (perfumes); laundry glaze; greases for cosmetic purposes; jasmine oil; petroleum jelly for cosmetic purposes; joss sticks; lacquer-removing preparations; laundry bleach; laundry soaking preparations; lavender oil; lavender water; sachets for perfuming linen; tissues impregnated with cosmetic lotions; lotions for cosmetic purposes; make-up powder; medicated soap; mint essence (essential oil); mint for perfumery; mouth washes, not for medical purposes; musk (perfumery); oil of turpentine for degreasing; oils for cleaning purposes; oils for cosmetic purposes; oils for perfumes and scents; oils for toilet purposes; perfumery; perfumes; shampoos for pets; potpourris (fragrances); rose oil; scented water; scented wood; scouring solutions; shampoos; shining preparations (polish); cosmetic preparations for skin care; soap; stain removers; talcum powder, for toilet use; terpenes (essential oils); toilet water; toiletries; deodorants for human beings or for animals.

5 – Dental abrasives; absorbent cotton; acaricides; acetates for pharmaceutical purposes; acids for pharmaceutical purposes; aconitine; adhesive bands for medical purposes; adhesive plaster; fly catching adhesives; adhesives for dentures; adjuvants for medical purposes; air deodorising preparations; air purifying preparations; albuminous foodstuffs for medical purposes; albuminous preparations for medical purposes; alcohol for pharmaceutical purposes; aldehydes for pharmaceutical purposes; algicides; alkaline iodides for pharmaceutical purposes; alkaloids for medical purposes; alloys of precious metals for dental purposes; milk of almonds for pharmaceutical purposes; aluminium acetate for pharmaceutical purposes; dental amalgams; amino acids for medical purposes; amino acids for veterinary purposes; ana-

esthetics; analgesics; angostura bark for medical purposes; animal washes; anthelmintics; anti-rheumatism bracelets; anti-rheumatism rings; anti-uric preparations; antibiotics; anticryptogamic preparations; antiparasitic collars for animals; antiparasitic preparations; antiseptic cotton; antiseptics; appetite suppressants for medical purposes; aseptic cotton; asthmatic tea; bacterial poisons; bacterial preparations for medical and veterinary use; bouillons for bacteriological cultures; bacteriological preparations for medical and veterinary use; balms for medical purposes; balsamic preparations for medical purposes; hygienic bandages; menstruation bandages; bandages for dressings; barks for pharmaceutical purposes; therapeutic preparations for the bath; bath preparations, medicated; bath salts for medical purposes; oxygen baths; salts for mineral water baths; belts for sanitary napkins (towels); bicarbonate of soda for pharmaceutical purposes; biocides; biological preparations for medical purposes; biological preparations for veterinary purposes; bismuth preparations for pharmaceutical purposes; bismuth subnitrate for pharmaceutical purposes; blood for medical purposes; blood plasma; bone cement for surgical and orthopaedic purposes; bracelets for medical purposes; diabetic bread adapted for medical use; breast-nursing pads; bromine for pharmaceutical purposes; bronchodilating preparations; bunion pads; preparations for the treatment of burns; by-products of the processing of cereals for dietetic or medical purposes; cachets for pharmaceutical purposes; preparations for callouses; calomel; camphor for medical purposes; camphor oil for medical purposes; candy for medical purposes; candy, medicated; powder of cantharides; capsules for medicines; carbolineum (parasiticide); castor oil for medical purposes; cattle washes; caustic pencils; caustics for pharmaceutical purposes; cedar wood for use as an insect repellent; cellulose esters for pharmaceutical purposes; cellulose ethers for pharmaceutical purposes; cement for animal hooves; charcoal for pharmaceutical purposes; chemical conductors for electrocardiograph electrodes; chemical preparations for medical purposes; chemical preparations for pharmaceutical purposes; chemical preparations for veterinary purposes; chemical reagents for medical or veterinary purposes; chemico-pharmaceutical preparations; chewing gum for medical purposes; chilblain preparations; chinoline for medical purposes; chloroform; tobacco-free cigarettes for medical purposes; cinchona for medical purposes; contact lens cleaning preparations; deodorants for clothing and textiles; cocaine; cod liver oil; collodion for pharmaceutical purposes; compresses; condurango bark for medical purposes; medicines for alleviating constipation; solutions for use with contact lenses; chemical contraceptives; corn remedies; corn rings for the feet; cotton for medical purposes; cream of tartar for

pharmaceutical purposes; creosote for pharmaceutical purposes; croton bark; cultures of microorganisms for medical and veterinary use; curare; pharmaceutical preparations for treating dandruff; decoctions for pharmaceutical purposes; dental cements; dental impression materials; dental lacquer; dental mastics; deodorants, other than for human beings or for animals; depuratives; detergents for medical purposes; chemical preparations for the diagnosis of pregnancy; diagnostic preparations for medical purposes; diastase for medical purposes; dietetic beverages adapted for medical purposes; dietetic foods adapted for medical purposes; dietetic substances adapted for medical use; digestives for pharmaceutical purposes; digitalin; dill oil for medical purposes; disinfectants for chemical toilets; disinfectants for hygiene purposes; dog lotions; dog washes; repellents for dogs; surgical dressings; dressings, medical; medicinal drinks; drugs for medical purposes; preparations for destroying dry rot fungus; elixirs (pharmaceutical preparations); enzyme preparations for medical purposes; enzyme preparations for veterinary purposes; enzymes for medical purposes; enzymes for veterinary purposes; ergot for pharmaceutical purposes; esters for pharmaceutical purposes; ethers for pharmaceutical purposes; eucalyptol for pharmaceutical purposes; eucalyptus for pharmaceutical purposes; evacuants; eye-washes; eyepatches for medical purposes; febrifuges; fennel for medical purposes; milk ferments for pharmaceutical purposes; ferments for pharmaceutical purposes; first-aid boxes, filled; fish meal for pharmaceutical purposes; flaxseed for pharmaceutical purposes; flour for pharmaceutical purposes; flowers of sulphur for pharmaceutical purposes; fly catching paper; fly destroying preparations; food for babies; remedies for foot perspiration; formic aldehyde for pharmaceutical purposes; frostbite salve for pharmaceutical purposes; fumigating pastilles; fumigation preparations for medical purposes; fungicides; gallic acid for pharmaceutical purposes; gamboge for medical purposes; gases for medical purposes; gauze for dressings; gelatine for medical purposes; gentian for pharmaceutical purposes; germicides; glucose for medical purposes; glycerine for medical purposes; glycerophosphates; dental amalgams of gold; goulard water; greases for medical purposes; greases for veterinary purposes; guaiacol for pharmaceutical purposes; gum for medical purposes; gurjun (gurjon, gurjan) balsam for medical purposes; haematogen; haemoglobin; haemorrhoid preparations; haemostatic pencils; medicinal hair growth preparations; articles for headache; headache pencils; herbal teas for medicinal purposes; herbicides; medicinal herbs; smoking herbs for medical purposes; extracts of hops for pharmaceutical purposes; hormones for medical purposes; hydrastine; hydrastinine; hydrated chloral for pharmaceutical purposes; hydrogen peroxide for medical purposes; surgical

implants (living tissues); insect repellent incense; napkins for incontinents; pants, absorbent, for incontinents; medicinal infusions; insect repellents; insecticides; semen for artificial insemination; iodides for pharmaceutical purposes; iodine for pharmaceutical purposes; iodoform; Irish moss for medical purposes; isotopes for medical purposes; jalap; jujube, medicated; menstruation knickers; lacteal flour for babies; lactose for pharmaceutical purposes; larvae exterminating preparations; laxatives; lecithin for medical purposes; leeches for medical purposes; preparations of lime for pharmaceutical purposes; liniments; lint for medical purposes; liquorice for pharmaceutical purposes; tissues impregnated with pharmaceutical lotions; lotions for pharmaceutical purposes; lotions for veterinary purposes; lozenges for pharmaceutical purposes; lupulin for pharmaceutical purposes; magnesia for pharmaceutical purposes; malt for pharmaceutical purposes; malted milk beverages for medical purposes; mangrove bark for pharmaceutical purposes; medicinal oils; medicinal roots; medicinal tea; medicine cases, portable, filled; medicines for dental purposes; medicines for human purposes; medicines for veterinary purposes; melissa water for pharmaceutical purposes; menthol; mercurial ointments; preparations for destroying mice; nutritive substances for microorganisms; chemical preparations to treat mildew; milking grease; mineral food supplements; mineral water salts; mineral waters for medical purposes; mint for pharmaceutical purposes; molding wax for dentists; moleskin for medical purposes; mothproofing paper; mothproofing preparations; mouthwashes for medical purposes; medicinal mud; mud for baths; mustard for pharmaceutical purposes; mustard oil for medical purposes; mustard plasters; myrobalan bark for pharmaceutical purposes; narcotics; nervines; preparations for destroying noxious animals; nutritional supplements; oil of turpentine for pharmaceutical purposes; ointments for pharmaceutical purposes; opiates; opium; opodoldoc; optotherapy preparations; oxygen for medical purposes; panty liners (sanitary); paper for mustard plasters; parasiticides; pectin for pharmaceutical purposes; pepsins for pharmaceutical purposes; peptones for pharmaceutical purposes; pharmaceutical preparations; phenol for pharmaceutical purposes; phosphates for pharmaceutical purposes; chemical preparations for treating phylloxera; plasters for medical purposes; poisons; pomades for medical purposes; porcelain for dental prostheses; potassium salts for medical purposes; poultices; pyrethrum powder; quassia for medical purposes; quebracho for medical purposes; quinine for medical purposes; radioactive substances for medical purposes; radiological contrast substances for medical purposes; radium for medical purposes; rat poison; remedies for perspiration; rhubarb roots for pharmaceutical purposes; rubber for dental purposes; salts for medical pur-

poses; sanitary napkins; sarsaparilla for medical purposes; scapulars for surgical purposes; sea water for medicinal bathing; sedatives; serotherapeutic medicines; serums; siccatives (drying agents) for medical purposes; pharmaceutical preparations for skin care; medical preparations for slimming purposes; slug exterminating preparations; smelling salts; sodium salts for medical purposes; soil-sterilising preparations; solvents for removing adhesive plasters; soporifics; starch for dietetic or pharmaceutical purposes; sterilising preparations; steroids; stick liquorice for pharmaceutical purposes; sulphur sticks (disinfectants); strychnine; styptic preparations; sugar for medical purposes; sulphonamides (medicines); sunburn ointments; sunburn preparations for pharmaceutical purposes; suppositories; surgical cloth (tissues); syrups for pharmaceutical purposes; tartar for pharmaceutical purposes; teeth filling material; preparations to facilitate teething; thermal water; thymol for pharmaceutical purposes; tincture of iodine; tinctures for medical purposes; tobacco extracts (insecticides); tonics (medicines); preparations of trace elements for human and animal use; turpentine for pharmaceutical purposes; vaginal washes; vermin destroying preparations; vesicants; veterinary preparations; vine disease treating chemicals; vitamin preparations; wadding for medical purposes; wart pencils; chemical preparations to treat wheat blight (smut); yeast for pharmaceutical purposes.

(260) AM 2014 71164 A

(800) 1148363

(151) 2012 11 19

(731) "Delta Medical Promotions AG"

Oetenbachgasse 26, CH-8001 Zurich,  
Switzerland

(540)

## ADMETIN

(591) Black, white

(511)

3 – Almond milk for cosmetic purposes; almond oil; almond soap; amber (perfume); antiperspirant soap; antiperspirants (toiletries); aromatics (essential oils); astringents for cosmetic purposes; bath salts, not for medical purposes; cosmetic preparations for baths; beauty masks; bergamot oil; bleaching preparations (laundry); bleaching salts; breath freshening sprays; color- colour- brightening chemicals for household purposes (laundry); cakes of toilet soap; essential oils of cedarwood; essential oils of citron; cleaning preparations; cleansing milk for toilet purposes; cloths impregnated with a detergent for cleaning; color-removing preparations; colorants for toilet purposes; cosmetic kits; cosmetics; cosmetics for animals; cotton sticks for cosmetic purposes; cotton wool for cosmetic purposes; cosmetic creams; skin whitening creams; deodorant soap; detergents other than for use in manufacturing operations and for me-

dical purposes; disinfectant soap; dry-cleaning preparations; eau de Cologne; ethereal essences; essential oils; extracts of flowers (perfumes); bases for flower perfumes; soap for foot perspiration; fumigation preparations (perfumes); laundry glaze; greases for cosmetic purposes; jasmine oil; petroleum jelly for cosmetic purposes; joss sticks; lacquer-removing preparations; laundry bleach; laundry soaking preparations; lavender oil; lavender water; sachets for perfuming linen; tissues impregnated with cosmetic lotions; lotions for cosmetic purposes; make-up powder; medicated soap; mint essence (essential oil); mint for perfumery; mouth washes, not for medical purposes; musk (perfumery); oil of turpentine for degreasing; oils for cleaning purposes; oils for cosmetic purposes; oils for perfumes and scents; oils for toilet purposes; perfumery; perfumes; shampoos for pets; potpourris (fragrances); rose oil; scented water; scented wood; scouring solutions; shampoos; shining preparations (polish); cosmetic preparations for skin care; soap; stain removers; talcum powder, for toilet use; terpenes (essential oils); toilet water; toiletries; deodorants for human beings or for animals.

5 – Dental abrasives; absorbent cotton; acaricides; acetates for pharmaceutical purposes; acids for pharmaceutical purposes; aconitine; adhesive bands for medical purposes; adhesive plaster; fly catching adhesives; adhesives for dentures; adjuvants for medical purposes; air deodorising preparations; air purifying preparations; albuminous foodstuffs for medical purposes; albuminous preparations for medical purposes; alcohol for pharmaceutical purposes; aldehydes for pharmaceutical purposes; algicides; alkaline iodides for pharmaceutical purposes; alkaloids for medical purposes; alloys of precious metals for dental purposes; milk of almonds for pharmaceutical purposes; aluminium acetate for pharmaceutical purposes; dental amalgams; amino acids for medical purposes; amino acids for veterinary purposes; anaesthetics; analgesics; angostura bark for medical purposes; animal washes; anthelmintics; anti-rheumatism bracelets; anti-rheumatism rings; anti-uric preparations; antibiotics; anticryptogamic preparations; antiparasitic collars for animals; antiparasitic preparations; antiseptic cotton; antiseptics; appetite suppressants for medical purposes; aseptic cotton; asthmatic tea; bacterial poisons; bacterial preparations for medical and veterinary use; bouillons for bacteriological cultures; bacteriological preparations for medical and veterinary use; balms for medical purposes; balsamic preparations for medical purposes; hygienic bandages; menstruation bandages; bandages for dressings; barks for pharmaceutical purposes; therapeutic preparations for the bath; bath preparations, medicated; bath salts for medical purposes; oxygen baths; salts for mineral water baths; belts for sanitary napkins (towels); bicarbonate of soda for pharmaceutical purposes; biocides;

biological preparations for medical purposes; biological preparations for veterinary purposes; bismuth preparations for pharmaceutical purposes; bismuth subnitrate for pharmaceutical purposes; blood for medical purposes; blood plasma; bone cement for surgical and orthopaedic purposes; bracelets for medical purposes; diabetic bread adapted for medical use; breast-nursing pads; bromine for pharmaceutical purposes; bronchodilating preparations; bunion pads; preparations for the treatment of burns; by-products of the processing of cereals for dietetic or medical purposes; cachets for pharmaceutical purposes; cachou for pharmaceutical purposes; preparations for callouses; calomel; camphor for medical purposes; camphor oil for medical purposes; candy for medical purposes; candy, medicated; powder of cantharides; capsules for medicines; carbolineum (parasiticide); castor oil for medical purposes; cattle washes; caustic pencils; caustics for pharmaceutical purposes; cedar wood for use as an insect repellent; cellulose esters for pharmaceutical purposes; cellulose ethers for pharmaceutical purposes; cement for animal hooves; charcoal for pharmaceutical purposes; chemical conductors for electrocardiograph electrodes; chemical preparations for medical purposes; chemical preparations for pharmaceutical purposes; chemical preparations for veterinary purposes; chemical reagents for medical or veterinary purposes; chemico-pharmaceutical preparations; chewing gum for medical purposes; chilblain preparations; chinoline for medical purposes; chloroform; tobacco-free cigarettes for medical purposes; cinchona for medical purposes; contact lens cleaning preparations; deodorants for clothing and textiles; cocaine; cod liver oil; collodion for pharmaceutical purposes; compresses; condurango bark for medical purposes; medicines for alleviating constipation; solutions for use with contact lenses; chemical contraceptives; corn remedies; corn rings for the feet; cotton for medical purposes; cream of tartar for pharmaceutical purposes; creosote for pharmaceutical purposes; croton bark; cultures of microorganisms for medical and veterinary use; curare; pharmaceutical preparations for treating dandruff; decoctions for pharmaceutical purposes; dental cements; dental impression materials; dental lacquer; dental mastics; deodorants, other than for human beings or for animals; depuratives; detergents for medical purposes; chemical preparations for the diagnosis of pregnancy; diagnostic preparations for medical purposes; diastase for medical purposes; dietetic beverages adapted for medical purposes; dietetic foods adapted for medical purposes; dietetic substances adapted for medical use; digestives for pharmaceutical purposes; digitalin; dill oil for medical purposes; disinfectants for chemical toilets; disinfectants for hygiene purposes; dog lotions; dog washes; repellents for dogs; surgical dressings; dressings, medical; medicinal drinks; drugs for medical purposes; preparations for

destroying dry rot fungus; elixirs (pharmaceutical preparations); enzyme preparations for medical purposes; enzyme preparations for veterinary purposes; enzymes for medical purposes; enzymes for veterinary purposes; ergot for pharmaceutical purposes; esters for pharmaceutical purposes; ethers for pharmaceutical purposes; eucalyptol for pharmaceutical purposes; eucalyptus for pharmaceutical purposes; evacuants; eye-washes; eyepatches for medical purposes; febrifuges; fennel for medical purposes; milk ferments for pharmaceutical purposes; ferments for pharmaceutical purposes; first-aid boxes, filled; fish meal for pharmaceutical purposes; flaxseed for pharmaceutical purposes; flour for pharmaceutical purposes; flowers of sulphur for pharmaceutical purposes; fly catching paper; fly destroying preparations; food for babies; remedies for foot perspiration; formic aldehyde for pharmaceutical purposes; frost-bite salve for pharmaceutical purposes; fumigating pastilles; fumigation preparations for medical purposes; fungicides; gallic acid for pharmaceutical purposes; gamboge for medical purposes; gases for medical purposes; gauze for dressings; gelatine for medical purposes; gentian for pharmaceutical purposes; germicides; glucose for medical purposes; glycerine for medical purposes; glycerophosphates; dental amalgams of gold; goulard water; greases for medical purposes; greases for veterinary purposes; guaiacol for pharmaceutical purposes; gum for medical purposes; gurjun (gurjon, gurjan) balsam for medical purposes; haematogen; haemoglobin; haemorrhoid preparations; haemostatic pencils; medicinal hair growth preparations; articles for headache; headache pencils; herbal teas for medicinal purposes; herbicides; medicinal herbs; smoking herbs for medical purposes; extracts of hops for pharmaceutical purposes; hormones for medical purposes; hydrastine; hydrastinine; hydrated chloral for pharmaceutical purposes; hydrogen peroxide for medical purposes; surgical implants (living tissues); insect repellent incense; napkins for incontinents; pants, absorbent, for incontinents; medicinal infusions; insect repellents; insecticides; semen for artificial insemination; iodides for pharmaceutical purposes; iodine for pharmaceutical purposes; iodoform; Irish moss for medical purposes; isotopes for medical purposes; jalap; jujube, medicated; menstruation knickers; lacteal flour for babies; lactose for pharmaceutical purposes; larvae exterminating preparations; laxatives; lecithin for medical purposes; leeches for medical purposes; preparations of lime for pharmaceutical purposes; liniments; lint for medical purposes; liquorice for pharmaceutical purposes; tissues impregnated with pharmaceutical lotions; lotions for pharmaceutical purposes; lotions for veterinary purposes; lozenges for pharmaceutical purposes; lupulin for pharmaceutical purposes; magnesia for pharmaceutical purposes; malt for pharmaceutical purposes; malted milk beverages for me-

dical purposes; mangrove bark for pharmaceutical purposes; medicinal oils; medicinal roots; medicinal tea; medicine cases, portable, filled; medicines for dental purposes; medicines for human purposes; medicines for veterinary purposes; melissa water for pharmaceutical purposes; menthol; mercurial ointments; preparations for destroying mice; nutritive substances for microorganisms; chemical preparations to treat mildew; milking grease; mineral food supplements; mineral water salts; mineral waters for medical purposes; mint for pharmaceutical purposes; molding wax for dentists; moleskin for medical purposes; mothproofing paper; mothproofing preparations; mouthwashes for medical purposes; medicinal mud; mud for baths; mustard for pharmaceutical purposes; mustard oil for medical purposes; mustard plasters; myrobalan bark for pharmaceutical purposes; narcotics; nervines; preparations for destroying noxious animals; nutritional supplements; oil of turpentine for pharmaceutical purposes; ointments for pharmaceutical purposes; opiates; opium; opodeldoc; opotherapy preparations; oxygen for medical purposes; panty liners (sanitary); paper for mustard plasters; parasiticides; pectin for pharmaceutical purposes; pepsins for pharmaceutical purposes; peptones for pharmaceutical purposes; pharmaceutical preparations; phenol for pharmaceutical purposes; phosphates for pharmaceutical purposes; chemical preparations for treating phylloxera; plasters for medical purposes; poisons; pomades for medical purposes; porcelain for dental prostheses; potassium salts for medical purposes; poultices; pyrethrum powder; quassia for medical purposes; quebracho for medical purposes; quinine for medical purposes; radioactive substances for medical purposes; radiological contrast substances for medical purposes; radium for medical purposes; rat poison; remedies for perspiration; rhubarb roots for pharmaceutical purposes; rubber for dental purposes; salts for medical purposes; sanitary napkins; sarsaparilla for medical purposes; scapulars for surgical purposes; sea water for medicinal bathing; sedatives; serotherapeutic medicines; serums; siccatives (drying agents) for medical purposes; pharmaceutical preparations for skin care; medical preparations for slimming purposes; slug exterminating preparations; smelling salts; sodium salts for medical purposes; soil-sterilising preparations; solvents for removing adhesive plasters; soporifics; starch for dietetic or pharmaceutical purposes; sterilising preparations; steroids; stick liquorice for pharmaceutical purposes; sulphur sticks (disinfectants); strychnine; styptic preparations; sugar for medical purposes; sulphonamides (medicines); sunburn ointments; sunburn preparations for pharmaceutical purposes; suppositories; surgical cloth (tissues); syrups for pharmaceutical purposes; tartar for pharmaceutical purposes; teeth filling material; preparations to facilitate teething; thermal water; thymol for pharmaceutical purposes;

tincture of iodine; tinctures for medical purposes; tobacco extracts (insecticides); tonics (medicines); preparations of trace elements for human and animal use; turpentine for pharmaceutical purposes; vaginal washes; vermin destroying preparations; vesicants; veterinary preparations; vine disease treating chemicals; vitamin preparations; wadding for medical purposes; wart pencils; chemical preparations to treat wheat blight (smut); yeast for pharmaceutical purposes.

(260) AM 2014 71180 A

(800) 1148689

(151) 2013 01 08

(731) OLAINFARM, AS

Rūpnīcu iela 5, Olaine, LV-2114 Olaines novads, Latvia

(540)

**КАПИКОР КАПИКОР**

(591) Black, white

(511)

5 – Pharmaceutical preparations.

(260) AM 2014 71297 A

(800) 1149762

(151) 2012 12 27

(731) Closed Joint-Stock Company "BIOCAD"

Svyazi street, bld. 34, liter A Petrodvortsoviy district, Strelna, RU-198515 Saint Petersburg, Russian Federation

(540)

**BIOCAD**  
Biopharmaceutical Company

(591) Black, dark-green, light-green

(511)

1 – Chemicals used in industry, science and photography, as well as in agriculture, horticulture and forestry; unprocessed artificial resins, unprocessed plastics; manures; fire extinguishing compositions; tempering and soldering preparations; chemical substances for preserving foodstuffs; tanning substances; adhesives used in industry.

10 – Surgical, medical, dental and veterinary apparatus and instruments, artificial limbs, eyes and teeth; orthopedic articles; suture materials.

42 – Scientific and technological services and research and design relating thereto; industrial analysis and research services; design and development of computer hardware and software.

44 – Medical services; veterinary services; hygienic and beauty care for human beings or animals; agriculture, horticulture services.

(260) AM 2014 71344 A

(800) 1150233

(151) 2012 10 23

(731) DÜNDAR AYAKKABICILIK DERİ DERİ  
MAMÜLLERİ AYAKKABI MALZEMELE-  
Rİ SANAYİ VE TİCARET LİMİTED  
ŞİRKETİ

İkitelli Organize Sanayi Bölgesi, Aymakoop  
Toplu İşyeri Yapı Koop. Sıra Dükkan 6  
Başakşehir, İstanbul, Turkey

(540)

**MAKER**

(591) Black, white

(511)

18 – Leather and imitations of leather, and goods made of these materials and not included in other classes; animal skins, hides; trunks and travelling bags; umbrellas and parasols; walking sticks.

25 – Clothing, footwear, headgear, socks.

35 – Services of bringing together and presenting assorted goods in order to enable the customers to view and purchase the goods in a convenient way (the mentioned services may be provided by retail stores, wholesale stores, electronic environments, catalogues and other similar means).

(260) AM 2014 71347 A

(800) 1150306

(151) 2013 01 04

(731) Delphi Technologies, Inc.

5725 Delphi Drive, Troy MI 48098, USA

(540)

**DELPHI**

(591) Black, white

(511)

7 – Fuel injectors; fuel pumps; all of the foregoing not for use in motor vehicles.

(260) AM 2014 71348 A

(800) 1150311

(151) 2012 12 14

(731) AKTSIONERNO DROUJESTVO

"BULGARTABAC-HOLDING"

"Graf Ignatiev" Str. 62, BG-1000 SOFIA,  
Bulgaria

(540)

**WELCOME**

(591) Black, white

(511)

16 – Paper, cardboard and goods made from these materials, not included in other classes; printed matter; photographs; plastic materials for packaging (not included in other classes); paper and cardboard

packages, especially cigarette packages; boxes of cardboard, wrappings and packages (stationery); packing paper, cigar bands; stationery; forms (printed); pamphlets; writing pads; placards of paper or cardboard; posters; decalcomanias; labels, not of textile; calendars; catalogues; folders (stationery); files (office requisites); bags (envelopes, pouches) of paper or plastics, for packaging.

32 – Beers; mineral and aerated waters and other non-alcoholic beverages; fruit beverages and fruit juices; syrups and other preparations for making beverages.

34 – Tobacco; smokers' articles; matches; cigarettes, cigars; cigarillos; lighters for smokers; raw tobacco, manipulated or processed; tobacco products; cigarette filters; cigarette paper; ashtrays for smokers.

35 – Advertising; business management; business administration; office functions; publication of publicity texts; radio advertising; advertising through posters; distribution of samples, models, patterns; dissemination of advertising matter; sales advertising; advertising agencies; TV advertisements; administrative activities and services for management of domestic and international commercial transactions; consultations connected with the business management; marketing surveys and research; consulting services for business management; management of business or industrial enterprises assistance, support in business management; organization of exhibitions and fairs with commercial and advertising purposes; outdoor advertising with bill boards; advertising services using outdoor posters, advertising panel and wall surfaces, demonstration of goods; preparation and publishing of advertisements through printed, audio, video, radio, television and electronic media; advertising through the global computer network; actualization of advertisement matter, import-export agencies.

(260) AM 2014 71350 A

(800) 1150318

(151) 2012 12 11

(731) AKTSIONERNO DROUJESTVO

"BULGARTABAC-HOLDING"

"Graf Ignatiev" Str. 62, BG-1000 SOFIA,  
Bulgaria

(540)

**MM**

(591) Black, white

(511)

16 – Paper, cardboard and goods made from these materials, not included in other classes; printed matter; photographs; plastic materials for packaging (not included in other classes); paper and cardboard

packages, especially cigarette packages; boxes of cardboard, wrappings and packages (stationery); packing paper, cigar bands; stationery; forms (printed); pamphlets; writing pads; placards of paper or cardboard; posters; decalcomanias; labels, not of textile; calendars; catalogues; folders (stationery); files (office requisites); bags (envelopes, pouches) of paper or plastics, for packaging.

34 – Tobacco; smokers' articles; matches; cigarettes, cigars; cigarillos; lighters for smokers; raw tobacco, manipulated or processed; tobacco products; cigarette filters; cigarette paper; ashtrays for smokers.

35 – Advertising; business management; business administration; office functions; publication of publicity texts; radio advertising; advertising through posters; distribution of samples, models, patterns; dissemination of advertising matters; sales advertising; advertising agencies; TV advertising; administrative activities and services for management of domestic and international commercial transactions; consultations connected with the business management; marketing surveys and research; consulting services for business management; management of business or industrial enterprises assistance, support in business management; organization of exhibitions and fairs with commercial and advertising purposes; outdoor advertising with bill boards; advertising services using outdoor posters, advertising panel and wall surfaces, demonstration of goods; preparation and publishing of advertisements through printed, audio, video, radio, television and electronic media; advertising through the global computer network; actualization of advertisement matter, import-export agencies.

(260) AM 2014 71351 A  
(800) 1150361  
(151) 2012 12 31  
(731) "LABORATORIA SOVREMENNOGO ZDOROVIA" LLC  
ul. Chimzavodskaya 11/20, Berdsk,  
RU-633004 Novosibirskaya oblast,  
Russian Federation

(540)

RENAISSANCE  
TRIPLE SET

(591) Black, white  
(511)  
5 – Nutritional supplements (biologically active) for medical purposes, containing medical herbs.

(260) AM 2014 71352 A  
(800) 1150368  
(151) 2012 12 21  
(731) FERRERO S.P.A.  
Piazzale P. Ferrero, 1, I-12051 ALBA (CN),  
Italy

(540)

**ROCHER**

(591) Black, white  
(511)  
30 – Coffee, tea, sugar, rice, tapioca, sago, artificial coffee; flour and preparations made from cereals (excluded forages); bread, biscuits, cakes, pastry and confectionery, edible ice-creams; honey, treacle; yeast and baking-powder; salt, mustard; pepper, vinegar, sauces; spices; ice; cocoa, cocoa-based products, specially paste for chocolate beverages, chocolate paste, chocolate, cocoa-based spread creams, pralines, chocolate products for Christmas trees decorations, products consisting of edible chocolate toppings with alcoholic stuff, sugar articles, pastry, namely fresh and long life pastry; chewing gum, chewing gum without sugar, candies without sugar.

(260) AM 2014 71353 A  
(800) 1150376  
(151) 2013 01 18  
(731) RHODIA OPERATIONS  
40 rue de la Haie-Coq, F-93306  
AUBERVILLIERS, France

(540)

**GOVANIL**

(591) Black, white  
(511)  
1 – Industrial chemicals; chemical products used in the food industry; chemical products containing vanillin used in the food industry.

(260) AM 2014 71355 A  
(800) 1150406  
(151) 2012 11 05  
(731) KEM ONE INNOVATIVE VINYL S  
210 avenue Jean Jaurès, F-69007 Lyon,  
France

(540)

**Kem One**

(591) Black, white  
(511)  
1 – Chemical products for use in industry, science, photography, as well as in agriculture and forestry; unprocessed artificial resins; unprocessed plastics; polyvinyl chloride; vinyl compounds; soil fertilizers; fire extinguishing compositions; metal tempering and soldering preparations; chemical substances for preserving foodstuffs; tanning substances; adhesives for industrial purposes; preserving salt, other than for foodstuffs; salts for industrial use; chemical reagents other than for medical or veterinary use; decolorants for industrial use, chemical preparations for scientific use other than for medical or veterinary use.

4 – Industrial oils and greases; lubricants; petroleum; gas, fuel.

16 – Bags and small bags (envelopes, pouches) of paper or plastics for packaging.

17 – Rubber, guttapercha, gum, asbestos, mica; plastics in extruded form for use in manufacture; packing, stopping and insulating materials; flexible pipes, not of metal; tubes of plastic materials; packing (cushioning, stuffing) materials of rubber or plastics; foils of plastic materials; foils of metal for insulating; insulating gloves, strips, fabrics or varnishes; artificial or synthetic resins (semi-finished goods); bags or small bags (envelopes, pouches) of rubber for packaging; glass wool or fibers for insulation.

19 – Non-metallic building materials; non-metallic rigid pipes for building; asphalt, pitch and bitumen; transportable buildings, not of metal; monuments, not of metal; buildings, not of metal; scaffolding, not of metal; glass panes for building; insulating glass (building).

42 – Scientific, technological, industrial analysis and research services, namely research and development of new products, chemical research, mechanical engineering research, biological research; technical project studies in the field of chemistry; oil-field surveys, chemistry services.

(260) AM 2014 71378 A

(800) 1150425

(151) 2012 12 06

(731) Carmeda AB

Kanalvägen 3 B SE-194 61 Upplands Väsby,  
Germany

(540)

## CARMEDA

(591) Black, white

(511)

10 – Disposable and implantable medical devices for use within cardiology, surgery, intensive care, nephrology, endocrinology, neurology, blood management, organ preservation and ophthalmology; surgical implants.

40 – Surface treatment of disposable medical devices and implants; consulting services relating to bioactive coating technology.

45 – Licensing services relating to bioactive coating technology.

(260) AM 2014 71383 A

(800) 1150497

(151) 2012 12 29

(731) Mars, Incorporated

6885 Elm Street, McLean, VA 22101-3883,  
USA

(540)

## МАРС-ВСЁ БУДЕТ В ШОКОЛАДЕ

(591) Black, white

(511)

30 – Coffee, artificial coffee; tea, cocoa, chocolate-based beverages; sugar, rice, tapioca, sago; flour, flour milling products and preparations made from cereals; bread, cookies, biscuits, cakes, tarts, pies, pastry, chocolate, chocolate products; confectionery; ice; ice-cream, ices; honey, treacle; salt, sauces, condiments; spices; food ready-to-eat and consisting primarily of the aforementioned goods, including pizzas, snacks and fast foods.

(260) AM 2014 71388 A

(800) 1150573

(151) 2012 10 05

(731) WORLD MEDICINE OPHTHALMICS

İLAÇLARI LİMİTED ŞİRKETİ

Evren Mah. Camiyolu Cad. No.50 K.2,

Güneşli, Bağcılar, İstanbul, Turkey

(540)

## Oncecef

(591) Black, white

(511)

5 – Medicines for human purposes, medicines for veterinary purposes, chemical preparations for medical purposes, dietetic substances adapted for medical use; dietetic foods adapted for medical purposes; aminoacids for medical purposes, nutritional supplements, pollen dietary supplements, mineral food supplements, protein dietary supplements, baby foods, medicinal herbs, herbal beverages adapted for medical purposes; medicines for dental purposes, hygienic products for medical purposes including pads, wadings for medical purposes, plasters for medical purposes, dressings for medical purposes, preparations for destroying noxious plants, preparations for destroying noxious animals, fungicides, disinfectants for hygiene purposes, antiseptics, detergents for medical purposes.



(260) AM 2014 71465 A  
 (800) 1151147  
 (151) 2013 01 08  
 (731) Nufarm SAS  
 28 Boulevard Camélinat, F-92230  
 Gennevilliers, France

(540)

**TROLLER**

(591) Black, white  
 (511)  
 5 – Pesticides, fungicides, herbicides, insecticides.

(260) AM 2014 71466 A  
 (800) 1151150  
 (151) 2013 01 22  
 (731) BIOFARMA  
 50 rue Carnot, F-92284 SURESNES CEDEX,  
 France

(540)

**VASCORAM**

(591) Black, white  
 (511)  
 5 – Pharmaceutical and veterinary products; sanitary products for use in medicine; dietetic food and substances for medical or veterinary use; food for babies; dietary supplements for humans and animals; plasters, materials for dressings; material for dental fillings and dental impressions; disinfectants; pesticides; fungicides, herbicides.

(260) AM 2014 71470 A  
 (800) 1151155  
 (151) 2012 11 13  
 (731) Kwizda Holding GmbH  
 Universitätsring 6, A-1010 Vienna, Austria

(540)

**БРОНХОСТОП**

(591) Black, white  
 (511)  
 5 – Pharmaceutical and veterinary products; sanitary products for medical purposes; dietetic products for medical purposes, food for babies; plasters, material for dressings; teeth filling materials and dental impression materials; disinfectants; agents for the destruction of noxious animals; fungicides, herbicides.

(260) AM 2014 71517 A  
 (800) 1097353  
 (151) 2011 10 31  
 (891) 2013 01 25  
 (731) AVEO Pharmaceuticals, Inc  
 75 Sidney Street, Cambridge, MA 02139,  
 USA

(540)

**JARTIXO**

(591) Black, white  
 (511)  
 5 – Pharmaceutical products for the prevention and treatment of cancer.

(260) AM 2014 71518 A  
 (800) 1097354  
 (151) 2011 10 31  
 (891) 2013 01 25  
 (731) AVEO Pharmaceuticals, Inc  
 75 Sidney Street, Cambridge, MA 02139,  
 USA

(540)

**FOTIVDA**

(591) Black, white  
 (511)  
 5 – Pharmaceutical products for the prevention and treatment of cancer.

(260) AM 2014 71519 A  
 (800) 1118156  
 (151) 2012 02 17  
 (891) 2013 01 23  
 (731) Jessica Cosmetics International, Inc.  
 13209 Satcoy Street, North Hollywood,  
 CA 91605, USA

(540)

**GELERATION**

(591) Black, white  
 (511)  
 3 – Cleansing and polishing preparations; cleansing creams; false nails; gel for nail sculpting; glue removers; nail buffing preparations; nail care preparations; nail grooming products, namely, tips, glue, lacquer and glitter; nail polish; nail polish base coat; nail polish removers; nail polish top coat; nail tip; color gel nail polish; gel nail polish base coat; gel nail polish removers.

(260) AM 2014 71697 A  
 (800) 1152431  
 (151) 2013 01 25  
 (731) Hefei Meiya Optoelectronic Technology Inc.  
 W-7 Private-run Science and, Technology  
 Industrial Park, No. 669 West Changjiang  
 Road, Hefei, Anhui, China

(540)



(591) Black, white  
 (511)  
 10 – Medical apparatus and instruments; dental apparatus; apparatus for use in medical analysis; diagnostic apparatus for medical purposes; roentgen apparatus for medical purposes; protection devices against X-rays, for medical purposes; X-ray tubes

for medical purposes; radiological apparatus for medical purposes; apparatus and installations for the production of X-rays, for medical purposes; protection devices against roentgen rays, for medical purposes.

(260) AM 2014 71699 A

(800) 1152473

(151) 2013 01 04

(731) Sovmestnoe obshchestvo s ogranichennoy otvetstvennostyu "Malinovshchiznensky spirtovodochny zavod-"AKVADIV"  
ul. Tsentralnaya 22, d. Malinovshchina,  
p/o Lebedevo, Molodechnensky rayon,  
222315 Minskaya obl, Belarus

(540)



(591) Black, white

(511)

33 – Alcoholic beverages (except beer), including vodka.

(260) AM 2014 71700 A

(800) 1152516

(151) 2012 12 04

(731) Private Joint Stock Company

"InterMikro Delta, Ink"

B. Krotova str. 24, Dnepropetrovsk 49033,

Ukraine

(540)

**AGROPOWER**

(591) Black, white

(511)

12 – Vehicles; apparatus for locomotion by land, air or water; vehicle chassis; vehicle wheel spokes; treads for retreading tires [tyres]; gearing for land vehicles; tires [tyres] for vehicle wheels; tires [tyres], solid, for vehicle wheels; pneumatic tires [tyres]; spikes for tires [tyres]; studs for tires [tyres].

35 – Advertising; business management; business administration; auctioneering; accounting; marketing studies; opinion polling; organization of exhibitions

for commercial or advertising purposes; organization of trade fairs for commercial or advertising purposes; demonstration of goods; business research; business information; business appraisals; business investigations; business inquiries; marketing research; economic forecasting; presentation of goods on communication media, for retail purposes; compilation of information into computer databases; distribution of samples; import-export agencies; invoicing; advisory services for business management; commercial administration of the licensing of the goods and services of others; computerized file management; business management consultancy; business management and organization consultancy; commercial information and advice for consumers [consumer advice shop]; professional business consultancy; business organization consultancy; auditing; procurement services for others [purchasing goods and services for other businesses]; publication of publicity texts; radio advertising; advertising by mail order; dissemination of advertising matter; publicity columns preparation; publicity; advertising on a computer network; direct mail advertising; sales promotion for others; television advertising; data search in computer files for others.

(260) AM 2014 71701 A

(800) 1152518

(151) 2013 01 25

(731) Joint Stock Company Gazprom neft

5, lit A, Galernaya ul. RU-190000

St-Petersburg, Russian Federation

(540)



(591) Black, white and grey

(511)

1 – Fluids for hydraulic circuits; brake fluid; transmission fluid; coolants for vehicle engines.

4 – Industrial oils and greases; lubricating oil; motor oil; cutting fluids; lubricants; lubricating grease; grease for belts; lighting fuel; motor fuel, gasoline.

(260) AM 2014 71702 A

(800) 1152521

(151) 2012 07 13

(731) KONYA ŞEKER SANAYİ VE TİCARET

ANONİM ŞİRKETİ

Eski Beyşehir Yolu Üzeri No. 19, Meram

KONYA, Turkey

(540)



(591) Red, white and grey  
(511)

29 – Meat, fish, poultry and game; meat extracts; beans, preserved, soups, preparations for making bouillon, olives, preserved, milk and milk products, butter, edible oils and fats, preserved, frozen, dried and cooked fruits and vegetables, nuts, prepared, peanut butter, tahini (sesame seed paste), eggs and powdered eggs, protein for use as a food additive, potato chips.

30 – Coffee, cocoa, coffee substitutes, coffee or cocoa based beverages, chocolate based beverages, macaroni, ravioli, vermicelli, pastry and bakery products, desserts, honey, royal jelly, propolis (bee gum), condiments for foodstuff, yeasts, baking powder, natural substances for improving shape and color of bread and retarding its period of getting stale, all kinds of flour, semolina, corn starch, crystal sugar, cubed sugar, powdered sugar, tea, ice tea, confectionery, chocolates, biscuits, crackers, waffles, chewing gums, ice creams, edible ice, salt, grain (cereals) and products made from cereal, treacle.

31 – Agricultural, horticultural and forestry products, neither prepared, nor processed; live animals; grains (seeds), natural plants and flowers; animal foodstuffs; malt; turf, natural; crustaceans, live; fishing bait, live; cereal seeds, unprocessed; shrubs; plants; seedlings; trees; citrus fruit; unsawn timber; plants, dried, for decoration; fodder.

32 – Beers, preparations for making beer, mineral waters, spring waters, table water, soda waters, tonic waters, vegetable and fruit juices, their concentrations and extracts, beverages, malt wort.

(260) AM 2014 71703 A

(800) 1152529

(151) 2012 10 11

(731) JCDecaux SA

17 rue Soyer, F-92220 NEUILLY SUR SEINE, France

(540)

**JCDecaux**

(591) Black, white

(511)

6 – Display and advertising columns and panels mainly of metal, mobile or not; metal kiosks; metal passenger shelters.

9 – Digital screens; touch screens, interactive screens; luminous signs; luminous electric panels, luminous columns; information and advertising panels, luminous or mechanical; software.

11 – Public lavatories, street lamps, street lighting installations.

35 – Advertising; rental of advertising material, rental of billboards, dissemination of advertisements, advertising management services, administrative management of advertising space, display, commercial, promotional and advertising hosting services (particularly presentation/exhibition of goods (organization of exhibitions)), organization of events for advertising purposes, rental of advertising space situated on street furniture (billboards, digital screens, columns, kiosks, trash cans, benches, street lamps, public transport shelters, public lavatories, containers and advertising canvasses), whether for towns, metropolitan areas, sports halls, entertainment halls, movie theaters, airports, stations, shopping centers or other buildings; advertising via the Internet; advertising via mobile telephones, public relations; advertising on vehicles; business management; business administration; marketing services; market studies; advertising, marketing and promotional services relating to the provision of downloadable content via computer networks or telecommunication networks.

38 – Communications by computer network, telephone, radio and via the Internet in the context of communication and dissemination of advertising campaigns; sending, exchange and transmission of information, messages, data, sound and images via a network in the context of communication and dissemination of advertising campaigns; electronic display services; information agency; video broadcasting via a global computer network; transfer of data by means of telecommunication; provision of downloadable electronic publications on line; transmission of information contained on a server center; rental and free provision of access time to downloadable documents and applications.

41 – Entertainment; entertainment services via video, text and audiovisual dissemination particularly on digital media; electronic publications particularly on digital media; organization of competitions; electronic game service provided by means of downloadable publications; production of films on video media; photography services; digital imaging services; editing of audiovisual and multimedia works; production and co-production services for multimedia programs, audiovisual programs, advertising programs, institutional films, audio and video recordings, films; editing services for audiovisual programs; exploitation of electronic publications online; editing of audiovisual programs (formatting

of texts, of images, whether still or animated, of musical sounds).

42 – Creation and design, development and programming of advertising multimedia products, namely animations, 3D presentations; design and programming of software for interactive stations, digital screens, smartphones and Internet sites; mapping services in 3D or in paper form, services provided by graphic arts designers.

(260) AM 2014 71704 A

(800) 1152531

(151) 2012 10 29

(731) EGIS GYÓGYSZERGYÁR Nyilvánosan

Működő Részvénytársaság

Kereszturi út 30-38, H-1106 Budapest,

Hungary

(540)

## TEZEGIS

(591) Black, white

(511)

5 – Pharmaceutical preparations for human use, except pharmaceutical preparations for ophthalmology.

(260) AM 2014 71705 A

(800) 1152541

(151) 2012 11 29

(731) Metsä Tissue Oyj

Revontulentie 8C, FI-02100 Espoo, Finland

(540)

## KATRIN

(591) Black, white

(511)

21 – Household or kitchen utensils and containers (not of precious metal or coated therewith); holders, containers and dispensers for kitchen rolls, toilet paper, napkins, hand towels; articles for cleaning purposes, including soap dishes, soap boxes and soap dispensers; cloths for cleaning and cloth of paper, not of woven fabrics.

(260) AM 2014 71706 A

(800) 1152605

(151) 2013 01 11

(731) FERRERO S.P.A.

Piazzale Pietro Ferrero, 1, I-12051 ALBA

(CN), Italy

(540)



(591) Blue, black, green and orange

(511)

29 – Meat, fish, poultry and game; meat extracts; preserved, frozen, dried and cooked fruits and vegetables; jellies, jams, compotes; eggs, milk and milk products; edible oils and fats.

30 – Coffee, tea, sugar, rice, tapioca, sago, artificial coffee; flour and preparations made from cereals (excluded forages); bread, biscuits, cakes, pastry and confectionery, edible ice-creams; honey, treacle; yeast and baking-powder; salt, mustard; pepper, vinegar, sauces; spices; ice; cocoa, cocoa-based products, specially paste for chocolate beverages, chocolate paste, chocolate, cocoa-based spread creams, pralines, chocolate products for Christmas trees decorations, products consisting of edible chocolate toppings with alcoholic stuff, sugar articles, pastry, namely fresh and long life pastry; chewing gum, chewing gum without sugar, candies without sugar.

32 – Beers; mineral and aerated waters and other non-alcoholic beverages; fruit beverages and fruit juices; syrups and other preparations for making beverages.

(260) AM 2014 71707 A

(800) 1152606

(151) 2013 01 10

(731) ISTITUTO GANASSINI S.P.A.

di RICERCHE BIOCHIMICHE

Via Pietro Gaggia, 16, I-20139 Milano, Italy

(540)

## TONIMER

(591) Black, white

(511)

3 – Bleaching preparations and other substances for laundry use; cleaning, polishing, scouring and abrasive preparations; soaps; perfumery, essential oils, cosmetics, hair lotions; dentifrices; preparations for the hygiene of the nasal cavities, oral cavities and throat, not for medical purposes; preparations for cleansing and treating of the nasal cavities, oral cavities and throat, not for medical purposes.

5 – Pharmaceutical and veterinary preparations; sanitary preparations for medical purposes; dietetic food and substances adapted for medical or veterinary use, food for babies; dietary supplements for humans and animals; plasters, materials for dressings; material for stopping teeth, dental wax; disinfectants; preparations for destroying vermin; fungicides, herbicides; preparations for the hygiene of the nasal cavities, oral cavities and throat, for medical purposes; preparations for cleansing and treating of the nasal cavities, oral cavities and throat, for medical purposes.

(260) AM 2014 71708 A  
 (800) 1152609  
 (151) 2013 02 14  
 (731) EGIS GYÓGYSZERGYÁR Nyilvánosan  
 Működő Részvénytársaság  
 Keresztúri út 30-38, H-1106 Budapest,  
 Hungary

(540)

**REMIAS**

(591) Black, white  
 (511)  
 5 – Human pharmaceutical preparations for the treatment of respiratory, central nervous and cardiovascular diseases.

(260) AM 2014 71709 A  
 (800) 1152619  
 (151) 2013 01 12  
 (731) Joh. Wilh. von Eicken GmbH  
 Drechslerstrasse 1-3, 23556 Lübeck, Germany

(540)

**Masons**

(591) Black, white  
 (511)  
 34 – Tobacco, processed and unprocessed; tobacco products, in particular cigars, cigarettes, cigarillos, tobacco for smoking, snuff, tobacco for water pipes; cigarette papers; cigarette tubes; cigarette filters; matches; smokers' articles as far as included in class 34.

(260) AM 2014 71710 A  
 (800) 1152632  
 (151) 2013 02 07  
 (731) Obchtchestvo s ogranitchennoi  
 otvetstvennosty "Olimp"  
 oul. 4-ya Promychnennaya, 1, g. Vladikavkaz,  
 RU-362013 Respublika Severnaya Osetia –  
 Alania, Russian Federation

(540)

**ХЛЕБНЫЙ РОСТОК**

(591) Black, white  
 (511)  
 33 – Alcoholic beverages (except beers).

(260) AM 2014 71711 A  
 (800) 1152634  
 (151) 2013 02 07  
 (731) MOKATE SA  
 ul. Katowicka 265, PL-43-450 Ustron, Poland

(540)



(591) Green (RGB 0,94,31, CMYK 37,0,25,63) and white (RGB 255,255,255, CMYK 0,0,0,0).  
 (511)  
 30 – Tea.

(260) AM 2014 71712 A  
 (800) 1152643  
 (151) 2013 02 06  
 (731) COFEMEL – SOCIEDADE DE  
 VESTUÁRIO, S.A.  
 Rua Da Mabor, 104 – P-4760-813 Lousado,  
 Portugal

(540)

**TIFFOSI**

(591) Black, white  
 (511)  
 25 – Clothing, footwear, headgear.

(260) AM 2014 71714 A  
 (800) 1152655  
 (151) 2012 10 15  
 (731) ICE IP S.A.  
 3, rue des Tilleuls, L-8332 ROMBACH,  
 Luxembourg

(540)



(591) Black, white  
 (511)  
 9 – Apparatus for recording, transmission or reproduction of sound or images; magnetic data media; magnetic cards; software; telephone apparatus; telephone receivers; telephone transmitters; photographic cameras; radio receivers; radio transmitters; computer hardware; parts and accessories for mobile and portable digital electronic devices; parts and accessories for mobile telephones; cases for mobile telephones; covers for mobile telephones; cells and batteries; chargers; earphones; loudspeakers; micro-

phones; apparatus for connecting and charging mobile and portable digital electronic devices; parts and component parts for all the aforesaid goods; spectacles; goggles for sports; sunglasses; spectacle cases; spectacle glasses; spectacle frames.

28 – Computer game apparatus.

(260) AM 2014 71715 A  
(800) 1152668  
(151) 2012 08 14  
(731) DR. SERTUS İLAÇ SANAYİ VE TİCARET LİMİTED ŞİRKETİ  
Evren Mah. Camiyolu Cad. No.50 K.2,  
Güneşli, Bağcılar, İstanbul, Turkey

(540)

## Sertocef

(591) Black, white

(511)

5 – Medicines for human purposes, medicines for veterinary purposes, chemical preparations for medical purposes, dietetic substances adapted for medical use; dietetic foods adapted for medical purposes; amino acids for medical purposes, nutritional substances, pollen dietary substances, mineral food substances, protein dietary supplements, baby foods, medicinal herbs, herbal beverages adapted for medical purposes; medicines for dental purposes, hygienic products for medical purposes including pads, wadings for medical purposes, plasters for medical purposes, dressings for medical purposes, preparations for destroying noxious plants, preparations for destroying noxious animals, fungicides, disinfectants for hygiene purposes, antiseptics, detergents for medical purposes.

(260) AM 2014 71716 A  
(800) 1152697  
(151) 2012 11 05  
(731) Vegapharm LLP  
Intershore Suites Vernon House, Sicilian  
Avenue London WC1A 2QS, United  
Kingdom

(540)

## VIPRELAKS

## ВИПРЕЛAKC

(591) Black, white

(511)

5 – Pharmaceutical and veterinary preparations; sanitary preparations for medical purposes; dietetic substances adapted for medical use, food for babies; plasters, materials for dressings; material for stop-

ping teeth, dental wax; disinfectants; preparations for destroying vermin; fungicides, herbicides; foods and beverages which are adapted for medical purposes; air deodorising preparations.

(260) AM 2014 71732 A  
(800) 1152709  
(151) 2012 04 10  
(731) DOĞUŞ YİYECEK VE İÇECEK ÜRETİM SANAYİ TİCARET ANONİM ŞİRKETİ  
Altintepe Mahallesi, Cihadiye Caddesi  
No. 94, Maltepe-İstanbul, Turkey

(540)

## PATOS CRITOS

(591) Black, white

(511)

29 – Meat, fish, poultry, game, all kinds of processed meat products; dry legumes; instant soup and bouillon; olives and olive pastes; milks and milk products including butter; edible oils; dried, presserved, frozen, cooked fruits and vegetables; dried fruits and nuts; nut paste, peanut paste and tahini; eggs and powdered egg; dietetic foods, not for medical or veterinary purposes; processed bee pollen for food purposes; protein-based nutrient-dense snack bars with added carbohydrates; potato chips.

30 – Coffee, cocoa, coffee or cocoa-based beverages, chocolate-based beverages; macaroni, ravioli, noodles, bakery and pastry products, bakery desserts; honey, royal jelly for human consumption, propolis for human consumption; flavorings and seasonings; yeast, baking powder, flour, semolina, starch; granulated sugar, cube sugar, powdered sugar; teas, ice teas; confectionary, chocolates, biscuits, crackers, wafers; chewing gums; ice-creams, edible ices; salt; cereals and cereal products; salty snacks made from whole grains with added nuts.

(260) AM 2014 71733 A  
(800) 1152710  
(151) 2012 04 10  
(731) DOĞUŞ YİYECEK VE İÇECEK ÜRETİM SANAYİ TİCARET ANONİM ŞİRKETİ  
Altintepe Mahallesi, Cihadiye Caddesi  
No. 94, Maltepe-İstanbul, Turkey

(540)

## PATOS PATATOS

(591) Black, white

(511)

29 – Meat, fish, poultry, game, all kinds of processed meat products; dry legumes; instant soup and bouillon; olives and olive pastes; milks and milk products including butter; edible oils; dried, presserved, frozen, cooked fruits and vegetables; dried fruits and nuts; nut paste, peanut paste and tahini;

eggs and powdered egg; dietetic foods, not for medical or veterinary purposes; processed bee pollen for food purposes; protein-based nutrient-dense snack bars with added carbohydrates; potato chips.

30 – Coffee, cocoa, coffee or cocoa-based beverages, chocolate-based beverages; macaroni, ravioli, noodles, bakery and pastry products, bakery desserts; honey, royal jelly for human consumption, propolis for human consumption; flavorings and seasonings; yeast, baking powder, flour, semolina, starch; granulated sugar, cube sugar, powdered sugar; teas, ice teas; confectionary, chocolates, biscuits, crackers, wafers; chewing gums; ice-creams, edible ices; salt; cereals and cereal products; salty snacks made from whole grains with added nuts.

(260) AM 2014 71734 A

(800) 1152711

(151) 2012 04 10

(731) DOĞUŞ YİYECEK VE İÇECEK ÜRETİM SANAYİ TİCARET ANONİM ŞİRKETİ  
Altintepe Mahallesi, Cihadiye Caddesi  
No. 94, Maltepe-İstanbul, Turkey

(540)

## PATOS ROLLS

(591) Black, white

(511)

29 – Meat, fish, poultry, game, all kinds of processed meat products; dry legumes; instant soup and bouillon; olives and olive pastes; milks and milk products including butter; edible oils; dried, pressed, frozen, cooked fruits and vegetables; dried fruits and nuts; nut paste, peanut paste and tahini; eggs and powdered egg; dietetic foods, not for medical or veterinary purposes; processed bee pollen for food purposes; protein-based nutrient-dense snack bars with added carbohydrates; potato chips.

30 – Coffee, cocoa, coffee or cocoa-based beverages, chocolate-based beverages; macaroni, ravioli, noodles, bakery and pastry products, bakery desserts; honey, royal jelly for human consumption, propolis for human consumption; flavorings and seasonings; yeast, baking powder, flour, semolina, starch; granulated sugar, cube sugar, powdered sugar; teas, ice teas; confectionary, chocolates, biscuits, crackers, wafers; chewing gums; ice-creams, edible ices; salt; cereals and cereal products; salty snacks made from whole grains with added nuts.

(260) AM 2014 71735 A

(800) 1152712

(151) 2012 04 10

(731) DOĞUŞ YİYECEK VE İÇECEK ÜRETİM SANAYİ TİCARET ANONİM ŞİRKETİ  
Altintepe Mahallesi, Cihadiye Caddesi  
No. 94, Maltepe-İstanbul, Turkey

(540)

## CIPSO PATATOS

(591) Black, white

(511)

29 – Meat, fish, poultry, game, all kinds of processed meat products; dry legumes; instant soup and bouillon; olives and olive pastes; milks and milk products including butter; edible oils; dried, preserved, frozen, cooked fruits and vegetables; dried fruits and nuts; nut paste, peanut paste and tahini; eggs and powdered egg; dietetic foods, not for medical or veterinary purposes; processed bee pollen for food purposes; protein-based nutrient-dense snack bars with added carbohydrates; potato chips.

30 – Coffee, cocoa, coffee or cocoa-based beverages, chocolate-based beverages; macaroni, ravioli, noodles, bakery and pastry products, bakery desserts; honey, royal jelly for human consumption, propolis for human consumption; flavorings and seasonings; yeast, baking powder; flour, semolina, starch; granulated sugar, cube sugar, powdered sugar; teas, ice teas; confectionary, chocolates, biscuits, crackers, wafers; chewing gums; ice-creams, edible ices; salt; cereals and cereal products; salty snacks made from whole grains with added nuts.

(260) AM 2014 71736 A

(800) 1152713

(151) 2012 04 10

(731) DOĞUŞ YİYECEK VE İÇECEK ÜRETİM SANAYİ TİCARET ANONİM ŞİRKETİ  
Altintepe Mahallesi, Cihadiye Caddesi  
No. 94, Maltepe-İstanbul, Turkey

(540)

## CIPSO PARMAX

(591) Black, white

(511)

29 – Meat, fish, poultry, game, all kinds of processed meat products; dry legumes; instant soup and bouillon; olives and olive pastes; milks and milk products including butter; edible oils; dried, preserved, frozen, cooked fruits and vegetables; dried fruits and nuts; nut paste, peanut paste and tahini; eggs and powdered egg; dietetic foods, not for medical or veterinary purposes; processed bee pollen for food purposes; protein-based nutrient-dense snack bars with added carbohydrates; potato chips.

30 – Coffee, cocoa, coffee or cocoa-based beverages, chocolate-based beverages; macaroni, ravioli,

noodles, bakery and pastry products, bakery deserts; honey, royal jelly for human consumption, propolis for human consumption; flavorings and seasonings; yeast, baking powder; flour, semolina, starch; granulated sugar, cube sugar, powdered sugar; teas, ice teas; confectionary, chocolates, biscuits, crackers, wafers; chewing gums; ice-creams, edible ices; salt; cereals and cereal products; salty snacks made from whole grains with added nuts.

(260) AM 2014 71737 A

(800) 1152718

(151) 2012 09 07

(731) RAINBOW S.R.L.

snc, via Brecce, I-60025 LORETO (AN),  
Italy

(540)

## GLADIATORS OF ROME

(591) Black, white

(511)

9 – Apparatus for recording, transmission and reproduction of sound or images; audiovisual receivers; blank CD-ROMs for sound or video recording; pre-recorded audio and video DVD and pre-recorded audio and video CD-ROMs; compact discs, audio-video containing music, entertainment, film, animations and computer games; DVD containing musical and animations films and containing games; recorded video discs and tapes containing musical film, animations and games; exposed cinematographic film; video games software, computer games; discs and cartridges for video games; video game programs; audio books for kids; game software for use on computers or video game players; computer games software; computer software for video games or for games machines; books recorded on audio tapes, video tapes, CD-ROMs and DVDs; audio books downloadable; electronic game software; computer games software; optical glasses; sunglasses; eyeglasses cases; cords for spectacles; frames for spectacles; spectacle glasses; field glasses; telescopes; optical apparatus and instruments; video game joysticks.

16 – Printed matter; stationery; stationery-type portfolios; agendas and diaries; pocket diaries; note books; drawing pads; writing pads; scrapbooks; exercise books; printed cards; gift cards; envelopes, stationery; wrapping paper; document holders, stationery; folders, stationery; ring binders; calendars; drawing paper; note paper; adhesives for stationery or household purposes; collectable trading cards and stickers; artists' materials; paint brushes; drawing instruments; pens; pencils; bookmarks; book ends; photographs; photograph stands; newspapers; magazines, periodicals; books; typewriters and office requisites, except furniture; instructional and teaching material, except apparatus; plastic materials for pac-

kaging, not included in other classes; printers' type; printing blocks; bookbinding material.

25 – Clothing namely sweaters, cardigans, waistcoats, suits, trousers, shorts, jumpers, raincoats, clothing made of leather, stockings and socks, stocking suspenders, sock suspenders, wind resistant jackets, ski trousers, fur coats, overcoats, skirts, dresses, jackets, undershirts, T-shirts, sports jerseys and breeches for sports, blouses, shirt collars, shirts, foulards, beachwear, swimsuits, bikini, tracksuits; wedding dresses; underwear, bras, brassiere, corsets, underpants, briefs, vests, nightgowns, negligees, pyjamas, gloves, shawls, scarves, neckties, bow ties, belts, suspenders, hats, caps; shoes, boots, half boots, leather shoes, galoshes, rain boots, sport footwear, sandals, slippers, shoe soles, shoe heels, footwear uppers.

28 – Games and playthings; dolls; dolls' clothing; accessories for dolls; play sets for dolls; bean bag dolls; wind-up toys; toy masks; carnival masks; collectable toy figures; action figures and accessories therefor; plush toys; marionettes; puppets; parlour games; board games; educational games for the teaching of arithmetic, reading, language, geography, science, astronomy, history, rules of the road; electric action toys; hand-held electronic video games; video games apparatus; electronic amusement apparatus incorporating a liquid crystal display; stand-alone video game machines; protective carrying cases specially adapted for handheld video games; game apparatus adapted for use with display monitors; mechanical toys; building games; toy building blocks; jigsaw puzzles; action skill games; chess games; magic tricks; playing cards; music box toys; party games; bath toys; snow globes; marbles; yo-yos; spinning tops; inflatable toys; squeeze toys; stuffed toys; bubble making wand and solution sets; soap bubbles, toys; kites; toy buckets and shovel sets; mobiles, toys; toy vehicles; toy scooters; toy cars; toy trucks; water squirting toys; gymnastic and sporting articles; rubber balls; balloons; soccer balls; basketballs; baseballs; beach balls; bowling balls; tennis balls; golf balls; golf gloves, accessories for games; baseball bats; catcher's mitts, accessories for games; hockey pucks; roller skates; skateboards; jump ropes; table tennis tables; target games; punching balls; badminton sets; disc toss toys; paper party hats; paper party favors; decorations for Christmas trees, except illumination articles and confectionery; Christmas stockings, accessories for games; video game apparatus for use with televisions.

41 – Entertainment; entertainment in the nature of cinema films; production, distribution and rental of films, of television and radio programmes, of sound and video recordings; production of entertainment live performances; showing of cinematographic films; presentation of recital; television entertainment in the nature of action, live, comic, dramatic



and/or cartoon television programmes; rental of video cassettes; production of multimedia presentations (recording studio and film studio services); providing on-line electronic publications, not downloadable; interactive entertainment via a global computer network; providing movies available on-line on the Internet, not downloadable; providing games from the Internet, not downloadable; publication of books, magazines and electronic publications on cinema, music and video games; information on services related to games, music and cinema services available on-line, not downloadable; booking of rooms for entertainment; booking of entertainment halls; booking of seats for shows; booking of theater and cinema tickets; booking of seats for shows using electronic ticketing systems; instruction services; education; providing of training; sporting and cultural activities.

(260) AM 2014 71738 A  
(800) 1152725  
(151) 2012 10 17  
(731) Spey Medical Limited  
Lynton House, 7-12 Tavistock Square,  
London WC1H 9LT, United Kingdom  
(540)

**PALEVART**  
**ПАЛЕВАРТ**

(591) Black, white  
(511)  
5 – Pharmaceutical and veterinary preparations; sanitary preparations for medical purposes; dietetic substances adapted for medical use, food for babies; plasters, materials for dressings; material for stopping teeth, dental wax; disinfectants; preparations for destroying vermin; fungicides, herbicides; foods and beverages which are adapted for medical purposes; air deodorising preparations.

(260) AM 2014 71739 A  
(800) 1152738  
(151) 2012 11 05  
(731) Vegapharm LLP  
Intershore Suites Vernon House, Sicilian  
Avenue London WC1A 2QS, United  
Kingdom  
(540)

**INTOFER**  
**ИНТОФЕР**

(591) Black, white  
(511)  
5 – Pharmaceutical and veterinary preparations; sanitary preparations for medical purposes; dietetic substances adapted for medical use, food for babies;

plasters, materials for dressings; material for stopping teeth, dental wax; disinfectants; preparations for destroying vermin; fungicides, herbicides; foods and beverages which are adapted for medical purposes; air deodorising preparations.

(260) AM 2014 71748 A  
(800) 1152889  
(151) 2012 06 20  
(731) NLSTAR LIMITED  
Arch. Makariou III, 227 Doma Building,  
3rd Floor, CY-3105 Limassol, Cyprus  
(540)

**energy diet**

(591) Black, white  
(511)  
3 – Soaps, perfumery, perfumes, eau de toilette, eau de parfum, scented waters, deodorants for personal use (perfumery), essential oils, oils for toilet purposes, cosmetics, cosmetic kits, cosmetic preparations for skincare, cosmetic creams, cosmetic milks, lotions for cosmetic purposes, cosmetic powders, cosmetic preparations for slimming purposes, tissues impregnated with cosmetic lotions, skin-tanning preparations (cosmetics), make-up preparations and make-up removing preparations, beauty creams, cleansing milk, beauty masks, creams and lotions for the face and body, cosmetic preparations for the bath, bath salts, not for medical purposes, oils for cosmetic purposes, shampoos, hair lotions, lotions for cosmetic purposes, aftershave preparations, shaving preparations, shaving soap, blusher, make-up powder, lipsticks, cosmetic preparations for the lips, mascara, cosmetic pencils.

5 – Sanitary preparations, dietetic substances adapted for medical use, dietetic foods for medical purposes, biological preparations for medical purposes, dietetic beverages for medical purposes, medicated confectionery, chemico-pharmaceutical preparations, chemical preparations for medical purposes, chemical preparations for pharmaceutical purposes, food supplements and substitutes for medical purposes, decoctions for pharmaceutical purposes, elixirs (pharmaceutical preparations), edible plant fibres (non nutritive), smoking herbs for medical purposes, chewing gum for medical purposes, gum for medical purposes, medicinal herbs, medicinal oils, medicinal infusions, lotions for pharmaceutical purposes, medicines for human purposes, mineral water for medical purposes, narcotics, preparations of trace elements for human use, ointments for pharmaceutical purposes, medicinal drinks, medicinal roots, tonics (medicines), remedies for human purposes, tranquilizers, serums, syrups for pharmaceutical purposes, soporifics, sugar for medical purposes, mineral food supplements, medicinal tea, herbal teas,

vitamin and mineral preparations, glycerine for medical purposes; dietetic foods, food supplements and meal replacements, not for medical purposes, in particular in the form of powders, made from meat, fish, poultry and game.

29 – Meat, fish, poultry and game, preserved, dried, cooked, dehydrated or freeze-dried meat, fish, poultry and game, preserved, dried, cooked, dehydrated or freeze-dried meat, fish, poultry and game extracts, preserved, dried, cooked, dehydrated or freeze-dried fruits and vegetables, jellies, jams, compotes, eggs, milk, milk products, edible oils and fats, weed extracts for food, ground almonds, processed peanuts, butter, milk beverages (milk predominating), bouillon, preparations for making bouillon, presserved mushrooms, desiccated coconut, bouillon concentrates, crystallised fruits, soups, cream (dairy products), crystallised fruits, fruit peel, preserved beans, cheese, gelatine for food, fruit jellies, fruit pulp, jellies for food, preserved soya beans for food, vegetable juices for cooking, whey, margarine, marmalade, prepared nuts, nut oils (food), preserved olives, fish (not live), pickles, pollen prepared as foodstuff, protein for human consumption, nutritive vegetable fibre for human consumption, raisins, salted meats, sausages, tofu, yoghurt; prepared meals and dishes of meat, fish, poultry, fruits, vegetables, eggs, milk and milk products; canned fruits, vegetable preserves, fish preserves, meat preserves and soups; meat, fish, poultry and game extracts, preserved, dried, cooked, dehydrated or freeze-dried fruits and vegetables, fruit extracts, vegetable extracts for human consumption, vitamins, minerals, protein for human consumption, vegetable fibre for human consumption, jellies, eggs, milk, milk products, edible oils and fats, weed extracts for food, preserved peanuts, butter, preserved mushrooms, bouillon concentrates, crystallised fruits, crystallised fruits, fruit peel, preserved beans, gelatine for food, fruit pulp, preserved soya beans for food, vegetable juices for cooking, whey, margarine, fish (not live), pollen prepared as foodstuff, salted meats, tofu; cooked dishes and dietetic foodstuffs, not adapted for medical purposes, made from meat, fish, poultry, fruits, vegetables, eggs, milk and milk products.

30 – Flour and preparations made from cereals, salt, vinegar, spices, weeds (condiment), ices, paste, almond confectionery, almond paste, starch for food, peanut confectionery, flavourings, other than essential oils, flavourings for cakes, other than essential oils, aromatic preparations for food, seasonings, oat-based food, oat flakes, stick liquorice (confectionery), flavourings, other than essential oils, for beverages, cocoa products, coffee, coffee flavourings, vegetal preparations for use as coffee substitutes, unroasted coffee, chips (cereal products), chicory (coffee substitute), cocoa, chocolate, condiments, confectionery, couscous (semolina), ice

cream, natural sweeteners, thickening agents for cooking, essences for foodstuffs (except etheric essences and essential oils), malt extract for food, starch for food, ferments for pastes, bean meal, wheat flour, farinaceous foods, corn flakes, royal jelly for human consumption (not for medical purposes), glucose for food, sweetmeats (candy), chewing gum, not for medical purposes, lozenges (confectionery), fruit jellies (confectionary), gruel, with a milk base, for food, puddings, gluten for food, groats for human food, leaven, yeast, corn flour, roasted corn, popcorn, malt extract for food, malt for food, mayonnaise, molasses for food, treacle, infusions, not medicinal, honey, bread, unleavened bread, gingerbread, crackers, flour-milling products, mustard, noodles, barley meal, corn flakes, pepper, potato flour for food, cake powder, pralines, bee glue (propolis) for human consumption, liquorice (confectionery), rice, sauces (condiments), semolina, soya flour, sherbets (ices), sugar, candy for food, tapioca, tapioca flour for food, lea, frozen yoghurt (confectionery ices), rusks, biscuits, cocoa, coffee and chocolate-based beverages, garden herbs, preserved; cooked dishes and meals with a base of flour, cooked dishes and meals with a base of cereals; preparations made from cereals, pasta, rice, cocoa, chocolate, coffee or tea; dietetic foods, food supplements and meal replacements, not for medical purposes (in particular in the form of powders), made from flour and preparations made from cereals, cereal products, salt, vinegar, spices, weeds (condiment), pasta, starch products for foods, flavourings, other than essential oils, aromatic preparations for food, seasonings, cocoa products, coffee, coffee flavourings, vegetal preparations for use as coffee substitutes, unroasted coffee, chicory (coffee substitute), cocoa, chocolate, condiments, confectionery, couscous (semolina), natural sweeteners, thickening agents for cooking, essences for foodstuffs (except etheric essences and essential oils), malt extract for food, starch for food, ferments for pastes, royal jelly for human consumption (not for medical purposes), glucose for food, gluten for food, groats for human food, leaven, yeast, corn (flour), malt extract for food, malt for food, molasses for food, honey, bread, flour-milling products, mustard, pepper, cake powder, bee glue (propolis) for human consumption, rice, sauces (condiments), semolina, sugar, candy for food, tapioca, tea; cooked dishes and dietetic foodstuffs, not adapted for medical purposes, made from flour, cereals, preparations made from cereals, pasta, rice, cocoa, chocolate, cafe or tea; preserved garden herbs.

32 – Beers, mineral and aerated waters and other non-alcoholic drinks, fruit drinks and fruit juices, syrups and other preparations for making beverages, non-alcoholic aperitifs, essences for making beverages, pastilles for effervescing beverages, powders for beverages, isotonic drinks, syrup for

beverages, non-alcoholic cocktails, table waters, preparations for making aerated water, non-alcoholic fruit extracts, vegetable juices (beverages), soda water, sorbets (beverages); dietetic beverages, not for medical purposes, made from cocoa, coffee and chocolate, dietetic rusks, not for medical purposes, dietetic biscuits, not for medical purposes, dietetic beverages not adapted for medical purposes; non alcoholic fruit extracts, non alcoholic vegetable extracts for human consumption.

(260) AM 2014 72015 A  
 (800) 1154674  
 (151) 2012 12 26  
 (731) EVELİNE TEKSTİL SANAYİ VE TİCARET LİMİTED ŞİRKETİ  
 Çağlayan Mahallesi, Vatan Caddesi, Park Sokak No. 12/B, Kışiğthane-İstanbul, Turkey  
 (540)

## EVELİNE BOLERO

(591) Black, white  
 (511)  
 25 – Clothing, namely, trousers, jackets, overcoats, coats, skirts, suits, jerseys, waistcoats, shirts, ready made leather linings (parts of clothing), T-shirts, sweatshirts, dresses, bermuda shorts, shorts, pajamas, pullovers, jeans, tracksuits, rainwear, beachwear, bathing suits, swimming suits; clothing for sports (for exclusive use for sports), clothing for babies, namely, shirts, pants, coats, dresses; underclothing, namely, boxer shorts, brassieres, briefs, pants, socks; footwear, namely, shoes excluding orthopedic shoes, sandals, waterproof boots, walking boots, booties, sporting shoes, slippers; shoe parts, namely, heelpieces, insoles for footwear, footwear uppers; headgear, namely, caps, skull caps, sports caps, hats, berets; gloves (clothing), stockings, belts (clothing), camisoles, sarongs, scarves, neck scarves, shawls, collars, neckties, ties, suspender belts.

(260) AM 2014 72016 A  
 (800) 1154684  
 (151) 2012 10 17  
 (731) Spey Medical Limited  
 Lynton House, 7-12 Tavistock Square,  
 London WC1H 9LT, United Kingdom  
 (540)

## OMARENS ОМАРЕНС

(591) Black, white  
 (511)  
 5 – Pharmaceutical or medical product for human use.

(260) AM 2014 72017 A  
 (800) 1154685  
 (151) 2012 10 17  
 (731) Spey Medical Limited  
 Lynton House, 7-12 Tavistock Square,  
 London WC1H 9LT, United Kingdom  
 (540)

## SRAFİKOL СРАФИКОЛ

(591) Black, white  
 (511)  
 5 – Pharmaceutical and veterinary preparations; sanitary preparations for medical purposes; dietetic substances adapted for medical use, food for babies; plasters, materials for dressings; material for stopping teeth, dental wax; disinfectants; preparations for destroying vermin; fungicides, herbicides; foods and beverages which are adapted for medical purposes; air deodorising preparations.

(260) AM 2014 72018 A  
 (800) 1154686  
 (151) 2012 10 17  
 (731) Spey Medical Limited  
 Lynton House, 7-12 Tavistock Square,  
 London WC1H 9LT, United Kingdom  
 (540)

## DIVLAXIN ДИВЛАКСИН

(591) Black, white  
 (511)  
 5 – Pharmaceutical products for human use.

(260) AM 2014 72019 A  
 (800) 1154687  
 (151) 2012 10 17  
 (731) Spey Medical Limited  
 Lynton House, 7-12 Tavistock Square,  
 London WC1H 9LT, United Kingdom  
 (540)

## REGIMED РЕГИМЕД

(591) Black, white  
 (511)  
 5 – Pharmaceutical and veterinary preparations; sanitary preparations for medical purposes; dietetic substances adapted for medical use, food for babies; plasters, materials for dressings; material for stopping teeth, dental wax; disinfectants; preparations for destroying vermin; fungicides, herbicides; foods and beverages which are adapted for medical purposes; air deodorising preparations.

(260) AM 2014 72020 A  
 (800) 1154698  
 (151) 2012 11 30  
 (731) BRANDBQ Sp. z o.o.  
 ul. Rybitwy 2, PL-30-722 Kraków, Poland  
 (540)

**medicine**  
 EVERYDAY THERAPY

(591) Black, white  
 (511)  
 18 – Fur, imitation leather, key cases, purses, cosmetics cases, travelling trunks, umbrellas, parasols and covers therefor, straps of leather, rucksacks, travelling bags, trunks, bags including handbags, net bags for shopping and shopping bags.  
 25 – Underwear, footwear, headgear, clothing, including leather clothing, top coats, stockings, tights, socks, gloves, scarves, trousers, skirts, dresses, suits, sweaters, teddies (undergarments), dressing gowns, T-shirts, clothes; belts.  
 35 – Wholesaling and retailing in shops, warehouses and via the Internet, of bags, rucksacks, belts, wallets, clothing, footwear, headgear, umbrellas.

(260) AM 2014 72021 A  
 (800) 1154700  
 (151) 2012 12 07  
 (731) OBSHESTVO S OGRANICHENNOY  
 OTVETSTVENNOSTYU  
 "SPLAT-COSMETICA"  
 ul. Stromynka, dom 19, korp. 2, RU-107076  
 Moscow, Russian Federation

(540)  
**HEYA**

(591) Black, white  
 (511)  
 3 – Breath freshening sprays; petroleum jelly for cosmetic purposes; cotton wool for cosmetic purposes; cotton sticks for cosmetic purposes; aromatics [essential oils]; javelle water; lavender water; toilet water; dental bleaching gels; deodorants for human beings or for animals; perfumes; eyebrow pencils; cosmetic pencils; cosmetic creams; skin whitening creams; creams for leather; hair spray; nail polish; oils for perfumes and scents; oils for cosmetic purposes; oils for toilet purposes; essential oils; essential oils of cedarwood; essential oils of lemon; oils for cleaning purposes; bergamot oil; gaultheria oil; jasmine oil; lavender oil; almond oil; rose oil; almond milk for cosmetic purposes; cleansing milk for toilet purposes; musk [perfumery]; soap; disinfectant soap; deodorant soap; cakes of toilet soap; cosmetic kits; dentifrices; lipsticks; cosmetic preparations for baths; toiletries; mouth washes, not for medical purposes; lacquer-removing preparations;

nail care preparations; tissues impregnated with cosmetic lotions; sunscreen preparations; hair colorants; cosmetic preparations for eyelashes; depilatories; cosmetic preparations for skin care; mascara; shampoos.

5 – Thermal water; edible plant fibers, non-nutritive; mud for baths; medicinal mud; deodorants, other than for human beings or for animals; deodorants for clothing and textiles; cachou for pharmaceutical purposes; sunburn ointments; albuminous foodstuffs for medical use; milk of almonds for pharmaceutical purposes; royal jelly for pharmaceutical purposes; therapeutic preparations for the bath; pharmaceutical preparations for treating dandruff; pharmaceutical preparations for skin care; sanitary napkins; sanitary towels; tissues impregnated with pharmaceutical lotions; salts for mineral water baths; bath salts for medical purposes; mouthwashes for medical purposes; remedies for perspiration; remedies for foot perspiration; herbal teas for medicinal purposes; slimming tea for medical purposes.

(260) AM 2014 72022 A  
 (800) 1154751  
 (151) 2013 01 21  
 (731) MALISAR SARL  
 38, rue de Berri, F-75008 Paris, France  
 (540)

**Remilys**  
 de  
**Remy Marquis**  
 PARIS

(591) Black, white  
 (511)  
 3 – Soaps; perfumes, essential oils, cosmetics, hair lotions; dentifrices; depilatory preparations; make-up removing products; lipstick; beauty masks; shaving products; all the aforesaid goods made in France; bleaching preparations and other substances for laundry use; cleaning, polishing, degreasing and abrasive preparations; preservatives for leather (polishes); creams for leather.

(260) AM 2014 72023 A  
 (800) 1154755  
 (151) 2013 02 14  
 (731) Elcore Solutions ApS  
 Alhambravej 3, DK-1826 Frederiksberg C.,  
 Denmark  
 (540)

**elcore**

(591) Black, white  
 (511)  
 9 – Computer hardware and software.

35 – Advertising; business management; business administration; office functions; provision of online information in the field of negotiation online from a computer database or the Internet; wholesale and retail sale of goods of all kinds, particularly by means of computer hardware and software.

42 – Design and development of computer hardware and software.

---

(260) AM 2014 72024 A  
 (800) 1154777  
 (151) 2013 02 21  
 (731) FARMAPRIM SRL  
 str. Gheorghe Tudor nr 3, MD-2028 Chişinău,  
 Republic of Moldova  
 (540)

**CLOMETRYL  
 КЛОМЕТРИЛ**

(591) Black, white  
 (511)  
 5 – Chemico-pharmaceutical products; pharmaceutical products; medicines; medicines for human use.

---

(260) AM 2014 72025 A  
 (800) 1154810  
 (151) 2013 02 21  
 (731) "Calan" Joint-Stock Company  
 Office 2, d.12/9, ul. 1 Tekstilshchikov,  
 RU-109390 Moscow, Russian Federation  
 (540)

**БЕЛОЕ ЗОЛОТО**

(591) Black, white  
 (511)  
 33 – Vodka.

(260) AM 2014 72026 A  
 (800) 1154837  
 (151) 2013 03 04  
 (731) Helsinn Healthcare SA  
 Via Pian Scairolo 9, CH-6912 Lugano,  
 Switzerland  
 (540)

**ADLUMIZ**

(591) Black, white  
 (511)  
 5 – Pharmaceutical and veterinary preparations; sanitary products for medical use; dietetic food and substances adapted for medical or veterinary use, food for babies; dietary supplements for humans and animals; plasters, materials for dressings; material for stopping teeth; disinfectants; pesticides; fungicides, herbicides.

---

(260) AM 2014 72027 A  
 (800) 1154838  
 (151) 2013 03 04  
 (731) Helsinn Healthcare SA  
 Via Pian Scairolo 9, CH-6912 Lugano,  
 Switzerland  
 (540)

**AKEXEV**

(591) Black, white  
 (511)  
 5 – Pharmaceutical and veterinary preparations; sanitary products for medical use; dietetic food and substances adapted for medical or veterinary use, food for babies; dietary supplements for humans and animals; plasters, materials for dressings; material for stopping teeth; disinfectants; pesticides; fungicides, herbicides.

---

(260) AM 2014 72028 A  
 (800) 1154855  
 (151) 2013 03 01  
 (731) JT International S.A.  
 1, Rue de la Gabelle, CH-1211 Genève 26,  
 Switzerland  
 (540)

**SWAP**

(591) Black, white  
 (511)  
 34 – Tobacco, raw or manufactured; smoking tobacco, pipe tobacco, rolling tobacco, chewing tobacco, moist tobacco powder called snus; cigarettes, cigars, cigarillos; substances for smoking sold separately or mixed with tobacco for non-medical and non-therapeutic purposes; snuff; smokers' articles included in this class; cigarette paper, cigarette tubes and matches.

(260) AM 2014 72029 A  
 (800) 1154868  
 (151) 2012 12 26  
 (731) SANSET GIDA TURIZM SANAYI VE  
 TICARET ANONIM SİRKETİ  
 İstinye Mahalesi, Balabandere Caddesi  
 No:14, TR-34460 SARIYER/İSTANBUL,  
 Turkey

(540)

gol

(591) Black, white

(511)

29 – Fish; preserved, frozen, dried and cooked fruits and vegetables; jellies, jams, compotes; eggs; milk and milk products; edible oils and fats; processed hazelnuts and hazelnut butter, dried fruits, prepared nuts, hazelnut butter with or without cacao, dried fig, apricot and raisin coated or non-coated with cacao, all kinds of hazelnut butter coated or non-coated with cacao.

30 – Coffee, tea, cocoa and artificial coffee; rice; flour and preparations made from cereals; bread, pastry and confectionery; ices; sugar, honey, treacle; yeast, baking-powder; salt; mustard; vinegar, sauces (condiments); spices; ice; nougats, all kinds of chocolates and chocolate products, all kinds of dragees, all kinds of pralines, chocolate bars, all kinds of fondants, all kinds of chocolate batons coated with cacao and hazelnut, all kinds of biscuits, wafers, all kinds of candies, cakes, chocolate with raisins.

(260) AM 2014 72030 A  
 (800) 1154872  
 (151) 2012 10 12  
 (731) FIRAT PLASTİK KAUÇUK, SANAYİ VE  
 TİCARET ANONİM ŞİRKETİ  
 Türkoba Köyü P.K.12 Büyükçekmece,  
 TR-34907 Istanbul, Turkey

(540)

**FIRATPEN**

(591) Black, red

(511)

19 – Building materials (non-metallic); frameworks for building, not of metal; non-metallic transportable buildings; non-metallic rigid pipes for building; asphalt, pitch and bitumen; monuments, not of metal, building components from plastics in the form of fillings, sheets, webs, profiles, blocks, rods and tubes; windows made of plastics, window panels and door panels made of plastics, plastic manufactured door systems, plastic manufactured door systems; building panels, not of metal; multilayer panels of

plastic for use in building; non-metal fire-resistant boards and panels for construction, not metal gates and fencing panels; non-metal roofing panels; non-metal shelter structures [other than tents]; not metal suspended ceiling systems comprising panels; signalling panels, non-luminous and non-mechanical, not of metal; water resistant boards and panels, not of metal, for construction; door panels, not of metal; baffle panels in the nature of submergible fibreglass walls to direct water flow at waste water treatment facilities; plastic tiles; tiles, not of metal, for building; wall tiles, not of metal, for building; plastic door and window profiles, plastic manufactured sheets; non-metal door and window units; door casings, not of metal; door frames not of metal.

(260) AM 2014 72032 A  
 (800) 1154903  
 (151) 2012 12 18  
 (731) ZHONG CHENGZHAN  
 No. 8, Zhanchuan Ave, Zhanjiang,  
 Guangdong Province, China

(540)



(591) Black, white

(511)

25 – Clothing; undergarments; down jackets; cyclists' clothing; waterproof clothing; shoes; hats and caps; hosiery; gloves; leather belts for clothing; shoes for mountain climbing; ski boots.

(260) AM 2014 72033 A  
 (800) 1154931  
 (151) 2013 02 07  
 (731) Public Joint-Stock Company  
 "Kyivskiy kartonno-paperovyi kombinat"  
 vul. Kyivska, 130, Kyivska obl. 08700,  
 m. Obukhiv, Ukraine

(540)



(591) Black, white

(511)

16 – Boxes of cardboard for packing of hygienic and/or toilet paper; hygienic (toilet) paper; packing paper for hygienic and/or toilet paper; wrapping paper for packing of hygienic and/or toilet paper.

(260) AM 2014 72034 A  
 (800) 1154932  
 (151) 2012 12 13  
 (731) ZIYLAN MAĞAZACILIK PAZARLAMA ANONİM ŞİRKETİ  
 Merkez Mahallesi Taşocağı, Caddesi No.24  
 K.3. Mahmutbey Bağcılar, İstanbul, Turkey



(591) Red, green, white  
 (511)  
 18 – Leather and imitations of leather, and goods made of these materials and not included in other classes (bags, leather and stout leather boxes); animal skins, processed hides or rawhide; trunks and travelling bags; umbrellas and parasols; walking sticks; whips, harness and saddlery.  
 25 – Clothing, socks, footwear, and headgear.

(260) AM 2014 72036 A  
 (800) 1154951  
 (151) 2012 11 01  
 (731) Guess? IP Holder L.P.  
 1444 South Alameda Street, Los Angeles,  
 CA 90021, USA  
 (540)



(591) Black, white  
 (511)  
 3 – Fragrance products; body washes, soaps, perfumes, colognes, cosmetics, hair and body lotions.  
 9 – Eyewear including sunglasses, eyeglass frames and cases for eyewear; decorative and protective covers and cases for portable electronic devices, namely, personal electronic devices, cell phones, mobile phones, telephones, computers, laptop computers, tablet computers, notebook computers, mp3 players, portable music players, personal digital assistants, electronic reading devices, digital cameras, and cameras.  
 14 – Jewelry and watches, including bracelets, earrings, rings, necklaces, tie clips, lapel pins, cuff links, key rings, watch bands, clocks, watches; chronometric instruments.  
 16 – Paper, cardboard and goods made from these materials, including printed matter, photographs, stationery, office requisites, packaging materials, shopping bags of paper and shopping bags of plastic; passport cases.  
 18 – Leather and imitation leather goods; wallets, handbags, men's bags, luggage, key cases, business

card cases, purses, organizers, backpacks, attaché cases and briefcases.  
 25 – Men's, women's, boys', girls', children's and infant's apparel and footwear; belts.

(260) AM 2014 72037 A  
 (800) 1154952  
 (151) 2012 11 01  
 (731) Guess? IP Holder L.P.  
 1444 South Alameda Street, Los Angeles,  
 CA 90021, USA



(591) Black, white  
 (511)  
 3 – Fragrance products; body washes, soaps, perfumes, colognes, cosmetics, hair and body lotions.  
 9 – Eyewear including sunglasses, eyeglass frames and cases for eyewear; decorative and protective covers and cases for portable electronic devices, namely, personal electronic devices, cell phones, mobile phones, telephones, computers, laptop computers, tablet computers, notebook computers, mp3 players, portable music players, personal digital assistants, electronic reading devices, digital cameras, and cameras.  
 14 – Jewelry and watches, including bracelets, earrings, rings, necklaces, tie clips, lapel pins, cuff links, key rings, watch bands, clocks, watches; chronometric instruments.  
 16 – Paper, cardboard and goods made from these materials, including printed matter, photographs, stationery, office requisites, packaging materials, shopping bags of paper and shopping bags of plastic; passport cases.  
 18 – Leather and imitation leather goods; wallets, handbags, men's bags, luggage, key cases, business card cases, purses, organizers, backpacks, attaché cases and briefcases.

25 – Men's, women's, boys', girls', children's and infant's apparel and footwear, belts.

(260) AM 2014 72038 A  
 (800) 1154963  
 (151) 2012 11 13  
 (731) Vivus, Inc.  
 1172 Castro Street, Mountain View, CA  
 94040, USA



(591) Black, white

(511)  
44 – Providing a website featuring information and advice in the fields of health, healthcare, diet, weight loss, diet planning and lifestyle wellness, and featuring online tools for management of diet, dieting and weight loss programs (terms too vague in the opinion of the International Bureau – Rule 13(2)(b) of the Common Regulations).

(260) AM 2014 72039 A

(800) 1154965

(151) 2012 11 16

(731) Tovarishchestvo s ogranichennoi otvetstvennostju "Tsentr krepzha.kz" mkr. Taugul – 1, d. 49, kv. 34, Auezovskii rajjon, 050042 g. Almaty, Kazakstan

(540)



(591) Grey, red, black, dark brown, light brown and blue

(511)

6 – Common metals and their alloys; metal building materials; transportable buildings of metal; materials of metal for railway tracks; non-electric cables and wires of common metal; ironmongery, small items of metal hardware; pipes and tubes of metal; safes; goods of common metal included in this class.

35 – Promoting goods; promoting goods through intermediaries; export-import services; advertising; business management; business administration; office functions.

(260) AM 2014 72040 A

(800) 1154979

(151) 2012 11 23

(731) SELLE SMP sas di M. Schiavon  
Via Einstein, 5 – Z.I. I-35020  
CASALSERUGO (PD), Italy

(540)



(591) Black, white

(511)

12 – Vehicle seats, saddles for bicycles or motorcycles, saddles for vehicles in general.

25 – Clothing, footwear, headwear, sportswear, clothing for cyclists, sport shoes, cycling shoes, headwear for sports, headwear for cyclists.

(260) AM 2014 72041 A

(800) 1154997

(151) 2012 11 30

(731) Stiftung Anton Proksch-Institut Wien  
Mackgasse 7-11, A-1230 Wien, Austria

(540)



(591) Yellow, brown, white

(511)

41 – Education, providing of training, entertainment, sporting and cultural activities.

42 – Scientific and technological services and research and design relating thereto; industrial analysis and research services.

44 – Medical services; veterinary services.

(260) AM 2014 72042 A

(800) 1155004

(151) 2012 12 04

(731) DRAKA KABEL B.V.  
Hamerstraat 2-4, NL-1021 JV  
AMSTERDAM, Netherlands

(540)



(591) Black, white

(511) 6 – Metal cables.

7 – Elevators.

9 – Electrical cables, optical cables, fibre optic cables, terminals (electricity); industrial electricity plants consisting of distribution stations, switching stations and main grids used for the production and distribution of electricity; apparatus and instruments for the production and distribution of electricity for electricity distribution networks; apparatus and instruments for checking (supervision), remote control, controlling and measuring of electricity and energy consumption and for remote controlling of power plants, electric connectors, transformers and of poles, not of metal, for electric pipes; data processing apparatus and recorded computer programs for use in the production, distribution and control of energy and electricity; solar cells and solar batteries for the generation of electricity and energy; land surveying instruments; detectors and alarm installations for industrial purposes and for use in energy production and distribution; elevator control panels.



(260) AM 2014 72043 A  
 (800) 1155042  
 (151) 2013 02 22  
 (731) RENAULT s.a.s.  
 13/15, quai Alphonse le Gallo, F-92100  
 Boulogne-Billancourt, France  
 (540)

## EDC

(591) Black, white  
 (511)  
 12 – Gearboxes; cycles, bicycles, motor scooters, motorcycles, tricycles, spare parts and accessories for all of the aforesaid goods.

(260) AM 2014 72046 A  
 (800) 1155201  
 (151) 2013 02 04  
 (731) Société des Produits Nestlé S.A.  
 CH-1800 Vevey, Switzerland  
 (540)



(591) Yellow, white, brown and green  
 (511)  
 5 – Dietetic substances and food for medical and clinical use; food and food substances for babies; foodstuffs and food substances for medical use for children and patients; food and food substances for medical use for nursing mothers; nutritional and dietetic supplements for medical use; vitamin preparations, mineral-based preparations; dietetic confectionery for medical use.

29 – Vegetables and potatoes (preserved, frozen, dried or cooked), fruit (preserved, frozen, dried or cooked), mushrooms (preserved, dried or cooked), meat, poultry, game, fish and seafood, all these goods in the form of extracts, soups, jellies, spreads, preserves, cooked, deep-frozen or dehydrated dishes; jams; eggs; milk, skimmed milk, powdered milk, cream, butter, cheese and dairy products; milk substitutes; milk beverages, milk predominating; desserts made of milk and desserts made of cream; yogurts; soya milk (milk substitute), canned soya beans for human consumption; edible oils and fats; protein preparations for human consumption; coffee and/or tea whiteners (cream substitutes); sausages; charcuterie, peanut butter; soups, concentrated soups, clear soups, bouillon cubes, bouillon, consommés.

30 – Coffee, coffee extracts, coffee-based beverages and preparations; iced coffee; artificial coffee, artificial coffee extracts, artificial coffee-based beverages and preparations; chicory; tea, tea extracts, tea-based beverages and preparations; iced tea; malt-based preparations for human consumption; cocoa

and cocoa-based beverages and preparations; chocolate, chocolate products, chocolate-based beverages and preparations; confectionery, sugar confectionery, candy; sugar; chewing gum not for medical use; natural sweeteners; bakery products, bread, yeast, pastries; biscuits, cakes, cookies, wafers, caramels, desserts (included in this class), puddings; edible ices, water ices, sherbets, frozen confectionery, frozen cakes, ice cream, frozen desserts, frozen yogurts, powders and binding agents (included in this class) for making edible ices and/or water ices and/or sherbets and/or frozen confectionery and/or frozen cakes and/or ice cream and/or frozen desserts and/or frozen yogurts; honey and honey substitutes; breakfast cereals, muesli, corn flakes, cereal bars, ready-to-eat cereals; cereal preparations; rice, pasta, noodles; food products based on rice, flour or cereals, also in the form of cooked dishes; pizzas; sandwiches; ready-to-bake cake paste and food paste preparations; sauces, soya sauce; tomato ketchup; flavoring or seasoning products for food; spices for food, condiments, salad dressings, mayonnaise; mustard; vinegar.

(260) AM 2014 72047 A  
 (800) 1155131  
 (151) 2012 11 16  
 (731) GRUPPO COIN SpA  
 Via Terraglio, 17, I-30174 VENEZIA  
 MESTRE (VE), Italy  
 (540)

## OVS FASHION FOR YOUNG GENERATION

(591) Black, white  
 (511)  
 18 – Leather and imitation leather goods, and goods made of these materials and not included in other classes namely, handbags, shoulder bags, duffel bags, tote bags, school bags, schoolchildren's backpacks, beach bags, garment bags for travel, sport bags, overnight bags, shoe bags for travelling, business card cases, briefcases, pouches, wallets, leather credit card cases, backpacks, haversacks, waist packs, slings for carrying infants, pouch baby carriers, baby backpacks, key cases, shopping bags, toiletry bags (sold empty), vanity cases (sold empty); animal skins; hides; trunks and travelling bags, luggage, travelling sets, briefcases, luggage tags; umbrellas and parasols; walking sticks; whips, harness and saddlery.

25 – Clothing, footwear, headgear; clothing, footwear and headgear for men, women, children and babies; underwear, nightwear, beach wear for men, women, children and babies; clothing accessories, in particular, mufflers, gloves, mittens, belts, ties, stockings, socks, tights, panty hose, body warmers, bathrobes.

35 – Advertising; business management; business administration; presentation of goods and services on all means of communication for retailing; retailing and online sales of cosmetics, perfumery, preparations for care and treatment of the body and hair, jewelry, horological and chronometric instruments, leather and imitations of leather, trunks and travelling bags, umbrellas and parasols, clothing, footwear, headgear for men, women and children and personal accessories; management of department stores, shops and outlets; business management advisory services relating to franchising; provision of business information relating to franchising; organization, implementation, management and supervision of customer loyalty schemes, customer reward schemes, customer incentive schemes, including via the Internet; arranging fashion shows for promotional purposes.

41 – Organisation of artistic competitions; academies for stylists; arranging courses and seminars in the fashion design sector; conducting of training laboratories in the fashion and design sector; photography (reporting); arranging fashion shows for entertainment.

42 – Fashion design; dress designing; graphic arts design; interior design; design of fashion accessories; packaging designs; styling (industrial design); consultancy in fashion design; interior design for the retailing sector.

(260) AM 2014 72048 A  
 (800) 1155148  
 (151) 2012 10 15  
 (731) ASK Chemicals GmbH  
 Reisholzstr. 16-18, 40721 Hilden, Germany  
 (540)

## INOCURE

(591) Black, white  
 (511)  
 1 – Chemicals used in industry and science; unprocessed artificial and synthetic resins; unprocessed plastics; adhesives used in industry; chemical binding agents for foundry moulds and foundry mouldings; binding agents based on phenolic resins, in particular for use in the foundry industry; unprocessed synthetic resin binders for use in making cores and moulds in the foundry industry; catalysts; foundry chemicals.

(260) AM 2014 72251 A  
 (800) 1156945  
 (151) 2012 10 31  
 (731) LLC "Lighting Technologies Trading Company"  
 Str. 2, d. 2B, ul. Otradnaya, RU-127273  
 Moscow, Russian Federation

(540)



(591) Black, light gray, gray, dark gray and white  
 (511)

9 – Darkroom lamps (photography); neon signs; thermionic tubes; thermionic valves [radio]; amplifying tubes; flashlights [photography]; mirrors (optics); signalling panels, luminous or mechanical; control panels (electricity); light conducting filaments (optical fibers); flash-bulbs (photography); electrified rails for mounting spot lights.

10 – Lamps for medical purposes; quartz lamps for medical purposes; ultraviolet ray lamps for medical purposes.

11 – Apparatus for lighting; disinfectant apparatus; light bulbs; light bulbs, electric; lamp globes; acetylene flares; safety lamps; gas lamps; curling lamps; projector lamps; lamps for directional signals of automobiles; light bulbs for directional signals for vehicles; arc lamps; laboratory lamps; oil lamps; ultraviolet ray lamps, not for medical purposes; miners' lamps; electric lamps; chandeliers; filaments for electric lamps; magnesium filaments for lighting; luminous house numbers; lamp reflectors; lamp casings; sockets for electric lights; aquarium lights; lighting apparatus and installations; sanitary apparatus and installations; lighting apparatus for vehicles; searchlight including diving lights and torches for lighting; anti-glare devices for vehicles [lamp fittings]; light diffusers; lamps; street lamps, standard lamps, lanterns; ceiling lights; lighting installations for air vehicles; discharge tubes, electric, for lighting; lamp chimneys; luminous tubes for lighting; lights; automobile lights; bicycle lights; lights for vehicles; pocket searchlights; lanterns for lighting.

35 – Import-export agencies; demonstration of goods; marketing studies; on-line advertising on a computer network; professional business consultancy; updating of advertising material; organization of exhibitions for commercial or advertising purposes; organization of trade fairs for commercial or advertising purposes; shop window dressing; auctioneering; sales promotion for others including the bringing together, for the benefit of others, of a variety of goods (excluding the transport thereof), enabling customers to conveniently view and purchase those goods including purchase through retail stores and wholesale outlets, mail order catalogues, electronic

media, for example, through television shopping programmes or web sites; publication of publicity texts; distribution of samples; dissemination of advertising matter; advertising including advertising by mail order; procurement services for others (purchasing goods and services for other businesses).

37 – Installation, mounting, repair, maintenance of devices, apparatus and installations for lighting included in 09, 10, 11 classes.

42 – Graphic arts designing of devices, apparatus and installations for lighting included in 09, 10, 11 classes; technical project studies; engineering; testing devices, apparatus and installations for lighting included in 09, 10, 11 classes; research and development for others; technical research; lighting equipment quality control; industrial design; professional consultancy services in the field of light engineering; surveying.

(260) AM 2014 72253 A

(800) 1156947

(151) 2012 10 31

(731) LLC "Lighting Technologies Trading Company"

Str. 2, d. 2B, ul. Otradnaya, RU-127273  
Moscow, Russian Federation

(540)



(591) Black, light gray, gray, dark gray and white  
(511)

9 – Darkroom lamps (photography); neon signs; thermionic tubes; thermionic valves [radio]; amplifying tubes; flashlights [photography]; mirrors (optics); signalling panels, luminous or mechanical; control panels (electricity); light conducting filaments (optical fibers); flash-bulbs (photography); electrified rails for mounting spot lights.

10 – Lamps for medical purposes; quartz lamps for medical purposes; ultraviolet ray lamps for medical purposes.

11 – Apparatus for lighting; disinfectant apparatus; light bulbs; light bulbs, electric; lamp globes; acetylene flares; safety lamps; gas lamps; curling lamps; projector lamps; lamps for directional signals of automobiles; light bulbs for directional signals for vehicles; arc lamps; laboratory lamps; oil lamps; ultraviolet ray lamps, not for medical purposes; miners' lamps; electric lamps; chandeliers; filaments for electric lamps; magnesium filaments for lighting; luminous house numbers; lamp reflectors; lamp casings; sockets for electric lights; aquarium lights; lighting apparatus and installations; sanitary apparatus and installations; lighting apparatus for

vehicles; searchlight including diving lights and torches for lighting; anti-glare devices for vehicles [lamp fittings]; light diffusers; lamps; street lamps, standard lamps, lanterns; ceiling lights; lighting installations for air vehicles; discharge tubes, electric, for lighting; lamp chimneys; luminous tubes for lighting; lights; automobile lights; bicycle lights; lights for vehicles; pocket searchlights; lanterns for lighting.

35 – Import-export agencies; demonstration of goods; marketing studies; on-line advertising on a computer network; professional business consultancy; updating of advertising material; organization of exhibitions for commercial or advertising purposes; organization of trade fairs for commercial or advertising purposes; shop window dressing; auctioneering; sales promotion for others including the bringing together, for the benefit of others, of a variety of goods (excluding the transport thereof), enabling customers to conveniently view and purchase those goods including purchase through retail stores and wholesale outlets, mail order catalogues, electronic media, for example, through television shopping programmes or web sites; publication of publicity texts; distribution of samples; dissemination of advertising matter; advertising including advertising by mail order; procurement services for others (purchasing goods and services for other businesses).

37 – Installation, mounting, repair, maintenance of devices, apparatus and installations for lighting included in 09, 10, 11 classes.

42 – Graphic arts designing of devices, apparatus and installations for lighting included in 09, 10, 11 classes; technical project studies; engineering; testing devices, apparatus and installations for lighting included in 09, 10, 11 classes; research and development for others; technical research; lighting equipment quality control; industrial design; professional consultancy services in the field of light engineering; surveying.

(260) AM 2014 72254 A

(800) 1156953

(151) 2012 10 18

(731) BERİMPEKS DIŞ TİCARET LİMİTED ŞİRKETİ

Karayollari Mahallesi, Kadir Akdoğan  
Caddesi, No. 3, Küçükköy, Gaziosmanpaşa-  
Istanbul, Turkey

(540)

**COTTO**

(591) Red

(511)

7 – Machines, machine tools and industrial robots to process and give shape to wood, metal, glass, plastic

materials and mined materials; electrolysis apparatus for electroplating purposes and galvanizing machines; construction machines, glass working machines, stone working machines, leather working machines, metal working machines, wood working machines; lifting, carrying and transmission machines including elevators, moving staircases and winches; machines and robots to process grain, fruit, vegetable and food; agricultural machinery and tools other than hand-operated; engines and motors not for land vehicles, electrical motors, their parts and apparatus except for land vehicles; parts for land vehicles which are included in this class; bearings, ball and rolling bearings; hydraulic jacks for wheel removing and mounting; alternators, generators, electricity generator, solar-powered electricity generators; machines for painting, automatic spray guns for paint, electric punching machines and guns, electric glue guns, spray guns for paint; compressed air guns for the extrusion of mastics, electric hand drills, hand saws (machines), electric air compressors, washing installations for vehicles; welding machines, namely electric arc welding machines, electric soldering machines, electric arc cutting apparatus; printing machines and apparatus; packaging machines, bottling and capping machines, industrial printing machines, namely, labelers, classifiers; machine tools for forming, riveting, swaging and flaring of metal and plastics, electrical apparatus for sealing plastic (packaging); textile machines, sewing machines; centrifugal pumps, compresses air pumps, pumps for heating installations; fuel dispensing pumps for service stations, self regulating fuel pumps; electrically operated kitchen machines used for chopping, grinding, crushing, trimming and crumbling; washing machines, dishwashers, spin driers (not heated), floor polishing machines, carpet cleaning machines; electric vacuum cleaners and their parts.

11 – Lighting installations, interior and exterior lights; lamps, light bulbs; devices for heating and vapor producing installations, stoves (heating apparatus), heating apparatus for solid, liquid or gaseous fuels, cookers; air-conditioning installations and apparatus; refrigerators, deep freezers, ice boxes, ice machines and devices; electric and gas operated apparatus, machines and equipment used in cooking and boiling, clothes drying machines (electric, for household purposes), electric hair-dryers, hand drying apparatus for washrooms; sanitary apparatus and installations, water softening apparatus and installations, water purifying apparatus and machines, water purification installations, incinerators, water purifiers; bedwarmers and blankets, electric, not for medical purposes; electric heating pads and cushions, not for medical purposes; electric footwarmers; footmuffs, electrically heated; hot water bottles; aquarium filters, filtration apparatus incorporating a motor device; aquarium heaters and

lights; industrial type furnaces; industrial type dryer installations, industrial type cooling installations, cooling towers, air cooling apparatus; pasteurizers and sterilizers.

(260) AM 2014 72275 A

(800) 1157252

(151) 2012 10 31

(731) LLC "Lighting Technologies Trading Company"

Str. 2, d. 2B, ul. Otradnaya, RU-127273  
Moscow, Russian Federation

(540)



(591) Black, light gray, gray, dark gray and white  
(511)

9 – Darkroom lamps (photography); neon signs; thermionic tubes; thermionic valves [radio]; amplifying tubes; flashlights [photography]; mirrors (optics); signalling panels, luminous or mechanical; control panels (electricity); light conducting filaments (optical fibers); flash-bulbs (photography); electrified rails for mounting spot lights.

10 – Lamps for medical purposes; quartz lamps for medical purposes; ultraviolet ray lamps for medical purposes.

11 – Apparatus for lighting; disinfectant apparatus; light bulbs; light bulbs, electric; lamp globes; acetylene flares; safety lamps; gas lamps; curling lamps; projector lamps; lamps for directional signals of automobiles; light bulbs for directional signals for vehicles; arc lamps; laboratory lamps; oil lamps; ultraviolet ray lamps, not for medical purposes; miners' lamps; electric lamps; chandeliers; filaments for electric lamps; magnesium filaments for lighting; luminous house numbers; lamp reflectors; lamp casings; sockets for electric lights; aquarium lights; lighting apparatus and installations; sanitary apparatus and installations; lighting apparatus for vehicles; searchlight including diving lights and torches for lighting; anti-glare devices for vehicles [lamp fittings]; light diffusers; lamps; street lamps, standard lamps, lanterns; ceiling lights; lighting installations for air vehicles; discharge tubes, electric, for lighting; lamp chimneys; luminous tubes for lighting; lights; automobile lights; bicycle lights; lights for vehicles; pocket searchlights; lanterns for lighting.

35 – Import-export agencies; demonstration of goods; marketing studies; on-line advertising on a computer network; professional business consultancy; updating of advertising material; organization of exhibitions for commercial or advertising purposes; organization of trade fairs for commercial or

advertising purposes; shop window dressing; auctioneering; sales promotion for others including the bringing together, for the benefit of others, of a variety of goods (excluding the transport thereof), enabling customers to conveniently view and purchase those goods including purchase through retail stores and wholesale outlets, mail order catalogues, electronic media, for example, through television shopping programmes or web sites; publication of publicity texts; distribution of samples; dissemination of advertising matter; advertising including advertising by mail order; procurement services for others (purchasing goods and services for other businesses).

37 – Installation, mounting, repair, maintenance of devices, apparatus and installations for lighting included in 09, 10, 11 classes.

42 – Graphic arts designing of devices, apparatus and installations for lighting included in 09, 10, 11 classes; technical project studies; engineering; testing devices, apparatus and installations for lighting included in 09, 10, 11 classes; research and development for others; technical research; lighting equipment quality control; industrial design; professional consultancy services in the field of light engineering; surveying.

(260) AM 2014 72278 A

(800) 1157283

(151) 2013 01 04

(731) FERMET GIDA URUNLERI SANAYI VE TICARET ANONIM ŞİRKETİ  
İstnye Mahallest Balabandere, Caddest No.14,  
TR-34460 SARIYER / İSTANBUL, Turkey

(540)

**L'era Fresca**

(591) Black, white

(511)

29 – Meat, fish, poultry and game; meat extracts; preserved, frozen, dried and cooked fruits and vegetables; jellies, jams, compotes; eggs; milk and milk products; edible oils and fats; processed hazelnuts and hazelnut butter, dried fruits, prepared nuts, hazelnut butter with or without cacao, dried fig, apricot and raisin coated or non-coated with cacao, all kinds of hazelnut butter coated or non-coated with cacao.

30 – Coffee, tea, cocoa and artificial coffee; rice; tapioca and sago; flour and preparations made from cereals; bread, pastry and confectionery; ices; sugar, honey, treacle; yeast, baking-powder; salt; mustard; vinegar, sauces (condiments); spices; ice; nougats, all kinds of chocolates and chocolate products, all kinds of dragees, all kinds of pralines, chocolate bars, all kinds of fondants, all kinds of chocolate batons coated with cacao and hazelnut, all kinds of

biscuits, wafers, all kinds of candies, cakes, chocolate with raisin.

43 – Services for providing food and drink; temporary accommodation.

(260) AM 2014 72463 A

(800) 1159390

(151) 2012 12 13

(731) Obschestvo s ogranichennoy otvetstvennos-tyou "Nauchno-proizvodstvennaya kompaniya "PHARMASOFT"  
ul. Avtozavodskaya, 22, RU-115280  
Moscow, Russian Federation

(540)

**АФЛОГИЛЕКС**

(591) Black, white

(511)

5 – Amino acids for veterinary purposes; amino acids for medical purposes; lotions for veterinary purposes; dog lotions; lotions for pharmaceutical purposes; liniments; ointments for pharmaceutical purposes; drugs for medical purposes; medicines for veterinary purposes; medicines for dental purposes; peptones for pharmaceutical purposes; albuminous preparations for medical purposes; biological preparations for veterinary purposes; biological preparations for medical purposes; veterinary preparations; preparations for the treatment of burns; pharmaceutical preparations for skin care; pharmaceutical preparations; chemico-pharmaceutical preparations; chemical preparations for veterinary purposes; chemical preparations for medical purposes; chemical preparations for pharmaceutical purposes; mouthwashes for medical purposes; febrifuges.

35 – Marketing studies; marketing research; wholesale of medicated preparations; advertising; advertising of medicated preparations; presentation of medicated preparations on communication media, for wholesale purposes.

(260) AM 2014 72464 A

(800) 1159391

(151) 2012 12 13

(731) Obschestvo s ogranichennoy otvetstvennos-tyou "Nauchno-proizvodstvennaya kompaniya "PHARMASOFT" ul. Avtozavodskaya, 22,  
RU-115280 Moscow, Russian Federation

(540)

**APHLOGILEX**

(591) Black, white

(511)

5 – Amino acids for veterinary purposes; amino acids for medical purposes; lotions for veterinary purposes; dog lotions; lotions for pharmaceutical purposes; liniments; ointments for pharmaceutical purposes; drugs for medical purposes; medicines for

veterinary purposes; medicines for dental purposes; peptones for pharmaceutical purposes; albuminous preparations for medical purposes; biological preparations for veterinary purposes; biological preparations for medical purposes; veterinary preparations; preparations for the treatment of burns; pharmaceutical preparations for skin care; pharmaceutical preparations; chemico-pharmaceutical preparations; chemical preparations for veterinary purposes; chemical preparations for medical purposes; chemical preparations for pharmaceutical purposes; mouth-washes for medical purposes; febrifuges.

35 – Marketing studies; marketing research; wholesale of medicated preparations; advertising; advertising of medicated preparations; presentation of medicated preparations on communication media, for wholesale purposes.

(260) AM 2014 72466 A

(800) 1159398

(151) 2012 11 21

(731) Actavis Group PTC ehf.

Reykjavikurvegi 76-78, IS-220 Hafnarfjordur, Iceland

(540)

## ACTAVIS LABS

(591) Black, white

(511)

1 – Chemicals used in industry, science and photography, as well as in agriculture, horticulture and forestry; unprocessed artificial resins, unprocessed plastics; manures; fire extinguishing compositions; tempering and soldering preparations; chemical substances for preserving foodstuffs, tanning substances; adhesives used in industry.

3 – Bleaching preparations and other substances for laundry use; cleaning, polishing, scouring and abrasive preparations; soaps; perfumery, essential oils, cosmetics, hair lotions; dentifrices; skin and hair care preparations not for medical use.

5 – Pharmaceutical and veterinary preparations; sanitary preparations for medical purposes; dietetic food and substances adapted for medical or veterinary use, food for babies; dietary supplements for humans and animals, plasters, materials for dressings; materials for stopping teeth, dental wax; disinfectants, preparations for destroying vermin, fungicides, herbicides.

41 – Education; providing of training; entertainment; sporting and cultural activities.

42 – Scientific and technological services and research and design relating thereto; industrial analysis and research services; design and development of computer hardware and software; scientific and technological developing.

(260) AM 2014 72468 A

(800) 1159404

(151) 2013 01 25

(731) ZTE Corporation

ZTE Plaza, Keji Road South, Hi-Tech Industrial Park, Nanshan District, Shenzhen, China

(540)

# ZTE

(591) Black, white

(511)

38 – Radio broadcasting; television broadcasting; wire service; cable television broadcasting; cable television transmission; teleconferencing services; paging services, namely radio, telephone or other means of communication; rental of message sending apparatus.

(260) AM 2014 72469 A

(800) 1159415

(151) 2013 01 11

(731) KAPIMSAN OTOMOTIV SANAYI VE

TICARET ANONIM SIRKETI

Demirtas Organize, Sanayi Bölgesi,

Ali Osman Sönmez, Caddesi No.17

Osmangazi 016, Turkey

(540)

# KAPIMSAN

(591) Black, white

(511)

6 – Common metals and their alloys; metal building materials; transportable buildings of metal; materials of metal for railway tracks; non-electric cables and wires of common metal; ironmongery, small items of metal hardware; pipes and tubes of metal; safes; goods of common metal not included in other classes; ores.

7 – Machines and machine tools; motors and engines (except for land vehicles); machine coupling and transmission components (except for land vehicles); agricultural implements other than hand-operated; incubators for eggs.

12 – Vehicles; apparatus for locomotion by land, air or water.

(260) AM 2014 72471 A

(800) 1159430

(151) 2013 03 14

(731) Mulberry Company (Design) Limited

The Rookery, Chilcompton, Bath BA3 4EH,

United Kingdom

(540)

# MULBERRY

(591) Black, white  
(511)  
3 – Perfumes; colognes; dentifrices; anti-perspirants; perfumes impregnated into sachets; cosmetics, namely face powders, foundation, concealer, mascara, bronzers, eyebrow pencils.  
9 – Optical goods; sunglasses, spectacles, lenses, frames, cases and chains therefor.

(260) AM 2014 72472 A  
(800) 1159432  
(151) 2013 03 18  
(731) Amini Innovation Corp.  
8725 Rex Road Pico Rivera CA 90660, USA  
(540)

## MICHAEL AMINI

(591) Black, white  
(511)  
11 – Lighting fixtures.  
14 – Fashion jewelry.  
20 – Furniture, namely, office furniture, children's and youth furniture; home furnishings, namely, tables and chairs; accent pillows.  
24 – Textile wall hangings; bedding, namely, comforters, bed skirts, bed shams.  
25 – Clothing, namely, pants, shirts, skirts, dresses, sweaters, shorts, T-shirts and hats.  
27 – Rugs; non-textile wall hangings.  
42 – Furniture design.

(260) AM 2014 72477 A  
(800) 1159496  
(151) 2013 04 21  
(731) Starbuzz Tobacco, Inc.  
10630 Fern Avenue Stanton CA 90680, USA  
(540)

## STARBUZZ

(591) Black, white  
(511)  
34 – Electronic cigarettes.

(260) AM 2014 72478 A  
(800) 1159507  
(151) 2013 04 02  
(731) Sykes Group Pty Ltd  
Level 1, 1 Puccini Court STIRLING WA  
6021, Australia  
(540)

## SYKES

(591) Black, white  
(511)  
7 – Pumps.

(260) AM 2014 72491 A  
(800) 468807  
(151) 1982 04 22  
(891) 2013 01 25  
(731) CSL Behring GmbH  
Emil-von-Behring-Strasse 76, 35041  
Marburg, Germany  
(540)

## Haemate

(591) Black, white  
(511)  
5 – Pharmaceutical preparations, namely haemophilia treatment goods available on prescription.

(260) AM 2014 72492 A  
(800) 607192  
(151) 1993 08 24  
(891) 2013 04 15  
(731) Bionorica SE  
Kerschensteinerstrasse 11-15, 92318  
Neumarkt, Germany  
(540)

## Tonsilgon

(591) Black, white  
(511)  
5 – Medicines.

(260) AM 2014 72493 A  
(800) 607194  
(151) 1993 08 24  
(891) 2013 04 15  
(731) Bionorica SE  
Kerschensteinerstrasse 11-15, 92318  
Neumarkt, Germany  
(540)

## Canephron

(591) Black, white  
(511)  
5 – Medicines.

(260) AM 2014 72494 A  
(800) 668905  
(151) 1997 02 13  
(891) 2013 04 17  
(731) OLIP ITALIA S.P.A.  
Via Confine, 13, Fraz. Cola' I-37010 LAZISE  
(VR), Italy  
(540)

## AIR STEP

(591) Black, white  
(511)  
25 – Shoes.

(260) AM 2014 72495 A  
 (800) 801533  
 (151) 2003 04 23  
 (891) 2013 04 24  
 (731) Toruńskie Zakłady Materiałów  
 Opatrunkowych Spółka Akcyjna  
 ul. Żołątkiewskiego 20/26 PL-87-100 Toruń,  
 Poland

(540)

## plastosilk

(591) Black, white  
 (511)  
 5 – Sticking plasters.

(260) AM 2014 72532 A  
 (800) 1159773  
 (151) 2013 03 15  
 (731) World Family of Radio Maria  
 Via Rusticucci, 13, I-00193 Roma, Italy

(540)

## MARIATHON

(591) Black, white  
 (511)  
 16 – Cardboard, printed matter; bookbinding material; photographs; stationery; instructional and teaching material [except apparatus]; albums; stationery; tickets; pads [stationery]; envelopes [stationery]; writing paper; posters; catalogues; rosaries; graphic prints; photographs [printed]; newspapers; pictures; booklets; books; pencils; pamphlets; pens [office requisites]; printed publications; magazines [periodicals]; bags [envelopes, pouches] of paper or plastics, for packaging; flyers.

36 – Insurance; financial affairs; monetary affairs; charitable fund raising; mutual funds; deposits of valuables; capital investments; organization of collections; electronic funds transfer.

38 – Telecommunications; providing telecommunications connections to a global computer network; communications by fiber [fibre] optic networks; radio broadcasting; television broadcasting; wireless broadcasting; telecommunications routing and junction services; cable television broadcasting; satellite transmission.

41 – Education; providing of training; entertainment; sporting and cultural activities; rental of radio and television sets; radio entertainment; religious education; production of radio and television programmes; organization of competitions [education or entertainment]; organization of exhibitions for cultural or educational purposes; organization of shows [impresario services]; arranging and conducting of concerts; arranging and conducting of conferences; arranging and conducting of congresses; arranging and conducting of colloquiums; arranging and conducting of seminars; arranging and conducting of

symposiums; production of music; production of shows; publication of books; publication of texts, other than publicity texts; publication of electronic books and journals on-line; electronic desktop publishing; writing of texts, other than publicity texts.

(260) AM 2014 72544 A  
 (800) 1159953  
 (151) 2012 12 19  
 (731) SUPER COFFEE CORPORATION PTE  
 LTD  
 2 Senoko South Road, Super Industrial  
 Building Singapore 758096, Singapore

(540)



(591) Black, white  
 (511)  
 29 – Ajvar [preserved peppers]; albumen for culinary purposes; albumin milk; alginates for culinary purposes; almonds, ground; aloe vera prepared for human consumption; anchovy; apple puree; beans, preserved; black pudding; bone oil, edible; bouillon; bouillon concentrates; preparations for making bouillon; broth; broth concentrates; butter; buttercream; charcuterie; cheese; chocolate nut butter; clams [not live]; cocoa butter; coconut butter; coconut, desiccated; coconut fat; coconut oil; colza oil for food; corn oil; cranberry sauce [compote]; cream [dairy products]; whipped cream; croquettes; crustaceans, not live; crystallized fruits; curd; dates; edible birds' nests; edible fats; edible oils; non-alcoholic egg nog; eggs; powdered eggs; fat-containing mixtures for bread slices; fatty substances for the manufacture of edible fats; fermented vegetable foods [kimchi]; milk ferments for culinary purposes; potato flakes; flaxseed oil for culinary purposes; foods prepared from fish; frosted fruits; frozen fruits; fruit chips; fruit jellies; fruit peel; fruit, preserved; fruit preserved in alcohol; fruit pulp; fruit salads; fruit, stewed; fruit-based snack food; fruits, tinned; game, not live; preserved garlic; gelatine; gherkins; ginger jam; hummus [chickpea paste]; isinglass for food; jams; jellies for food; kefir [milk beverage]; koumiss [koumiss] [milk beverage]; lecithin for culinary purposes; lentils, preserved; linseed oil for culinary purposes; low-fat potato chips; maize oil; margarine; marmalade; milk; milk beverages, milk predominating; milk products, including non-dairy creamer; milk shakes; vegetable mousses; mushrooms, preserved; nuts, prepared; olive oil for food; olives, preserved; onions, preserved; palm kernel oil for food; palm oil for food; peanut butter; peanuts, processed; peas, preserved; pectin for culinary purposes; piccalilli; pickles; pollen prepared as foodstuff;



pork; potato chips; potato crisps; potato fritters; protein milk; raisins; rape oil for food; rennet; vegetable salads; processed seeds; processed sunflower seeds; sesame oil; preparations for making soup; soups; soya beans, preserved, for food; soya milk [milk substitute]; suet for food; sunflower oil for food; tahini [sesame seed paste]; toasted laver; tofu; tomato juice for cooking; tomato puree; tripe; truffles, preserved; vegetable juices for cooking; vegetable soup preparations; vegetables, cooked; vegetables, dried; vegetables, preserved; vegetables, tinned; weed extracts for food; whey; white of eggs; yoghurt; yolk of eggs.

30 – Allspice; almond confectionery; almond paste; aniseed; aromatic preparations for food; artificial coffee; baking powder; baking soda [bicarbonate of soda for cooking purposes]; crushed barley; barley meal; bean meal; bee glue; beer vinegar; bicarbonate of soda for cooking purposes [baking soda]; binding agents for edible ices; biscuits; bread; bread rolls; breadcrumbs; buns; cake paste; cake powder; cakes; candy; capers; caramels [candy]; celery salt; cereal preparations; cereal-based snack food; cheeseburgers [sandwiches]; chewing gum; chicory [coffee substitute]; chips [cereal products]; chocolate; chocolate beverages with milk; chocolate-based beverages; chow-chow [condiment]; confectionery for decorating Christmas trees; chutneys [condiments]; cinnamon [spice]; cloves [spice]; cocoa; cocoa beverages with milk; cocoa products; cocoa-based beverages; coffee; coffee beverages with milk; coffee flavorings [flavourings]; unroasted coffee; coffee-based beverages; condiments; confectionery; cookies; cooking salt; corn flakes; corn flour; corn meal; corn, milled; corn, roasted; fruit coulis [sauces]; couscous [semolina]; crackers; cream of tartar for cooking purposes; cream of tartar for culinary purposes; curry [spice]; custard; dressings for salad; edible ices; essences for foodstuffs, except etheric essences and essential oils; farinaceous food pastes; farinaceous foods; ferments for pastes; flavourings, other than essential oils; flavourings, other than essential oils, for beverages; flavourings, other than essential oils, for cakes; flaxseed for human consumption; flour; flour-milling products; fondants [confectionery]; cake frosting [icing]; frozen yoghurt [confectionery ices]; fruit jellies [confectionery]; garden herbs, preserved [seasonings]; ginger [spice]; gingerbread; glucose for culinary purposes; gluten additives for culinary purposes; gluten prepared as foodstuff; golden syrup; groats for human food; gruel, with a milk base, for food; halvah; ham glaze; high-protein cereal bars; hominy; hominy grits; honey; husked barley; husked oats; ice cream; binding agents for ice cream; ice for refreshment; ice, natural or artificial; iced tea; powder for edible ices; infusions, not medicinal; ketchup [sauce]; leaven; linseed for human consumption; liquorice [confectionery]; lozenges [confectionery]; macaroni;

macaroons [pastry]; maize flakes; maize flour; maize meal; maize, milled; maize, roasted; malt biscuits; malt extract for food; malt for human consumption; maltose; marinades; marzipan; mayonnaise; meal; mint for confectionery; molasses for food; chocolate mousses; dessert mousses [confectionery]; muesli; mustard; mustard meal; noodle-based prepared meals; noodles; nutmegs; oat flakes; oat-based food; oatmeal; crushed oats; pancakes; pasta; soya bean paste [condiment]; pasties; pastilles [confectionery]; pastries; pastry; pate [pastries]; peanut confectionery; pepper; peppermint sweets; peppers [seasonings]; pesto [sauce]; petit-beurre biscuits; petits fours [cakes]; pies; pizzas; popcorn; potato flour for food; powders for ice cream; pralines; propolis; puddings; quiches; ravioli; relish [condiment]; ribbon vermicelli; rice; rice cakes; rice-based snack food; royal jelly; rusks; saffron [seasoning]; sago; salt for preserving foodstuffs; sandwiches; sauces [condiments]; sausage binding materials; sea water for cooking; seasonings; semolina; sherbets [ices]; sorbets [ices]; soya flour; soya sauce; spaghetti; spices; spring rolls; star aniseed; starch for food; stick liquorice [confectionery]; sugar; sugar confectionery; sushi; natural sweeteners; sweetmeats [candy]; tabbouleh; tacos; tapioca; tapioca flour for food; tarts; tea; tea-based beverages; thickening agents for cooking foodstuffs; tomato sauce; tortillas; turmeric for food; unleavened bread; vanilla [flavouring]; vanillin [vanilla substitute]; vegetal preparations for use as coffee substitutes; vermicelli [noodles]; vinegar; waffles; weeds [condiment]; wheat flour; wheat germ for human consumption; preparations for stiffening whipped cream; yeast.

32 – Aerated water; preparations for making aerated water; milk of almonds [beverage]; aloe vera drinks, non alcoholic; aperitifs, non-alcoholic; beer; beer wort; non-alcoholic beverages; preparations for making beverages; cider, non-alcoholic; cocktails, non-alcoholic; essences for making beverages; non-alcoholic fruit extracts; non-alcoholic fruit juice beverages; fruit juices; fruit nectars, non-alcoholic; ginger ale; ginger beer; grape must, unfermented; non-alcoholic honey-based beverages; extracts of hops for making beer; isotonic beverages; kvass [non-alcoholic beverage]; lemonades; preparations for making liqueurs; lithia water; malt beer; malt wort; peanut milk [non-alcoholic beverage]; mineral water [beverages]; preparations for making mineral water; must; orgeat; pastilles for effervescing beverages; powders for effervescing beverages; sarsaparilla [non-alcoholic beverage]; seltzer water; sherbets [beverages]; smoothies; soda water; sorbets [beverages]; syrups for beverages; syrups for lemonade; table waters; tomato juice [beverage]; vegetable juice [beverages]; waters [beverages]; whey beverages.

(260) AM 2014 72545 A  
 (800) 1159956  
 (151) 2012 12 19  
 (731) SUPER COFFEE CORPORATION PTE LTD  
 2 Senoko South Road, Super Industrial Building Singapore 758096, Singapore  
 (540)



(591) Black, white  
 (511)

29 – Ajvar [preserved peppers]; albumen for culinary purposes; albumin milk; alginates for culinary purposes; almonds, ground; aloe vera prepared for human consumption; anchovy; apple puree; beans, preserved; black pudding; bone oil, edible; bouillon; bouillon concentrates; preparations for making bouillon; broth; broth concentrates; butter; butter cream; charcuterie; cheese; chocolate nut butter; clams [not live]; cocoa butter; coconut butter; coconut, desiccated; coconut fat; coconut oil; colza oil for food; corn oil; cranberry sauce [compote]; cream [dairy products]; whipped cream; croquettes; crustaceans, not live; crystallized fruits; curd; dates; edible birds' nests; edible fats; edible oils; non-alcoholic egg nog; eggs; powdered eggs; fat-containing mixtures for bread slices; fatty substances for the manufacture of edible fats; fermented vegetable foods [kimchi]; milk ferments for culinary purposes; potato flakes; flaxseed oil for culinary purposes; foods prepared from fish; frosted fruits; frozen fruits; fruit chips; fruit jellies; fruit peel; fruit, preserved; fruit preserved in alcohol; fruit pulp; fruit salads; fruit, stewed; fruit-based snack food; fruits, tinned; game, not live; preserved garlic; gelatine; gherkins; ginger jam; hummus [chickpea paste]; isinglass for food; jams; jellies for food; kefir [milk beverage]; koumiss [kumiss] [milk beverage]; lecithin for culinary purposes; lentils, preserved; linseed oil for culinary purposes; low-fat potato chips; maize oil; margarine; marmalade; milk; milk beverages, milk predominating; milk products, including non-dairy creamer; milk shakes; vegetable mousses; mushrooms, preserved; nuts, prepared; olive oil for food; olives, preserved; onions, preserved; palm kernel oil for food; palm oil for food; peanut butter; peanuts, processed; peas, preserved; pectin for culinary purposes; piccalilli; pickles; pollen prepared as foodstuff; pork; potato chips; potato crisps; potato fritters; protein milk; raisins; rape oil for food; rennet; vegetable salads; processed seeds; processed sunflower seeds; sesame oil; preparations for making soup; soups; soya beans, preserved, for food; soya milk

[milk substitute]; suet for food; sunflower oil for food; tahini [sesame seed paste]; toasted laver; tofu; tomato juice for cooking; tomato puree; tripe; truffles, preserved; vegetable juices for cooking; vegetable soup preparations; vegetables, cooked; vegetables, dried; vegetables, preserved; vegetables, tinned; weed extracts for food; whey; white of eggs; yoghurt; yolk of eggs.

30 – Allspice; almond confectionery; almond paste; aniseed; aromatic preparations for food; artificial coffee; baking powder; baking soda [bicarbonate of soda for cooking purposes]; crushed barley; barley meal; bean meal; bee glue; beer vinegar; bicarbonate of soda for cooking purposes [baking soda]; binding agents for edible ices; biscuits; bread; bread rolls; breadcrumbs; buns; cake paste; cake powder; cakes; candy; capers; caramels [candy]; celery salt; cereal preparations; cereal-based snack food; cheeseburgers [sandwiches]; chewing gum; chicory [coffee substitute]; chips [cereal products]; chocolate; chocolate beverages with milk; chocolate-based beverages; chow-chow [condiment]; confectionery for decorating Christmas trees; chutneys [condiments]; cinnamon [spice]; cloves [spice]; cocoa; cocoa beverages with milk; cocoa products; cocoa-based beverages; coffee; coffee beverages with milk; coffee flavorings [flavourings]; unroasted coffee; coffee-based beverages; condiments; confectionery; cookies; cooking salt; corn flakes; corn flour; corn meal; corn, milled; corn, roasted; fruit coulis [sauces]; couscous [semolina]; crackers; cream of tartar for cooking purposes; cream of tartar for culinary purposes; curry [spice]; custard; dressings for salad; edible ices; essences for foodstuffs, except etheric essences and essential oils; farinaceous food pastes; farinaceous foods; ferments for pastes; flavourings, other than essential oils; flavourings, other than essential oils, for beverages; flavourings, other than essential oils, for cakes; flaxseed for human consumption; flour; flour-milling products; fondants [confectionery]; cake frosting [icing]; frozen yoghurt [confectionery ices]; fruit jellies [confectionery]; garden herbs, preserved [seasonings]; ginger [spice]; gingerbread; glucose for culinary purposes; gluten additives for culinary purposes; gluten prepared as foodstuff; golden syrup; groats for human food; gruel, with a milk base, for food; halvah; ham glaze; high-protein cereal bars; hominy; hominy grits; honey; husked barley; husked oats; ice cream; binding agents for ice cream; ice for refreshment; ice, natural or artificial; iced tea; powder for edible ices; infusions, not medicinal; ketchup [sauce]; leaven; linseed for human consumption; liquorice [confectionery]; lozenges [confectionery]; macaroni; macarons [pastry]; maize flakes; maize flour; maize meal; maize, milled; maize, roasted; malt biscuits; malt extract for food; malt for human consumption; maltose; marinades; marzipan; mayonnaise; meal; mint for confectionery; molasses for food; chocolate

mousses; dessert mousses [confectionery]; muesli; mustard; mustard meal; noodle-based prepared meals; noodles; nutmegs; oat flakes; oat-based food; oatmeal; crushed oats; pancakes; pasta; soya bean paste [condiment]; pasties; pastilles [confectionery]; pastries; pastry; pate [pastries]; peanut confectionery; pepper; peppermint sweets; peppers [seasonings]; pesto [sauce]; petit-beurre biscuits; petits fours [cakes]; pies; pizzas; popcorn; potato flour for food; powders for ice cream; pralines; propolis; puddings; quiches; ravioli; relish [condiment]; ribbon vermicelli; rice; rice cakes; rice-based snack food; royal jelly; rusks; saffron [seasoning]; sago; salt for preserving foodstuffs; sandwiches; sauces [condiments]; sausage binding materials; sea water for cooking; seasonings; semolina; sherbets [ices]; sorbets [ices]; soya flour; soya sauce; spaghetti; spices; spring rolls; star aniseed; starch for food; stick liquorice [confectionery]; sugar; sugar confectionery; sushi; natural sweeteners; sweetmeats [candy]; tabbouleh; tacos; tapioca; tapioca flour for food; tarts; tea; tea-based beverages; thickening agents for cooking foodstuffs; tomato sauce; tortillas; turmeric for food; unleavened bread; vanilla [flavouring]; vanillin [vanilla substitute]; vegetal preparations for use as coffee substitutes; vermicelli [noodles]; vinegar; waffles; weeds [condiment]; wheat flour; wheat germ for human consumption; preparations for stiffening whipped cream; yeast.

32 – Aerated water; preparations for making aerated water; milk of almonds [beverage]; aloe vera drinks, non-alcoholic; aperitifs, non-alcoholic; beer; beer wort; non-alcoholic beverages; preparations for making beverages; cider, non-alcoholic; cocktails, non-alcoholic; essences for making beverages; non-alcoholic fruit extracts; non-alcoholic fruit juice beverages; fruit juices; fruit nectars, non-alcoholic; ginger ale; ginger beer; grape must, unfermented; non-alcoholic honey-based beverages; extracts of hops for making beer; isotonic beverages; kvass [non-alcoholic beverage]; lemonades; preparations for making liqueurs; Lithia water; malt beer; malt wort; peanut milk [non-alcoholic beverage]; mineral water [beverages]; preparations for making mineral water; must; orgeat; pastilles for effervescing beverages; powders for effervescing beverages; sarsaparilla [non-alcoholic beverage]; seltzer water; sherbets [beverages]; smoothies; soda water; sorbets [beverages]; syrups for beverages; syrups for lemonade; table waters; tomato juice [beverage]; vegetable juice [beverages]; waters [beverages]; whey beverages.

(260) AM 2014 72546 A

(800) 1159958

(151) 2012 11 21

(731) Actavis Group PTC ehf

Reykjavikurvegi 76-78, IS-220 Hafnarfjordur, Iceland

(540)

## ACTAVIS LABORATORIES

(591) Black, white

(511)

1 – Chemicals used in industry, science and photography, as well as in agriculture, horticulture and forestry; unprocessed artificial resins, unprocessed plastics; manures; fire extinguishing compositions; tempering and soldering preparations; chemical substances for preserving foodstuffs, tanning substances; adhesives used in industry.

3 – Bleaching preparations and other substances for laundry use; cleaning, polishing, scouring and abrasive preparations; soaps; perfumery, essential oils, cosmetics, hair lotions; dentifrices; skin and hair care preparations not for medical use.

5 – Pharmaceutical and veterinary preparations; sanitary preparations for medical purposes; dietetic food and substances adapted for medical or veterinary use, food for babies; dietary supplements for humans and animals, plasters, materials for dressings; materials for stopping teeth, dental wax; disinfectants, preparations for destroying vermin, fungicides, herbicides.

41 – Education; providing of training; entertainment; sporting and cultural activities.

42 – Scientific and technological services and research and design relating thereto; industrial analysis and research services; design and development of computer hardware and software; scientific and technological developing.

(260) AM 2014 72556 A

(800) 1160132

(151) 2012 10 10

(731) Modern Times Group MTG AB

P.O. Box 2094, SE-10313 Stockholm, Sweden

(540)



(591) Black, white

(511)

9 – Computer software programs; computer game programs; video game software; computer games programs, downloaded via the Internet [software]; downloadable computer game software via global computer network and wireless devices; computers; computer hardware; computer peripheral apparatus;

video game consoles for use with an external display screen or monitor.

35 – Retail services connected with the sale of games, computer games, gaming consoles, gaming consoles peripheral apparatus computer software, computers, computer hardware and computer peripheral apparatus; advertising and sales promotion services; business management; business consultancy; business management consultancy; business administration; rental of advertising space; provision of television advertising commercials, provision of radio advertising commercials and provision of mobile television advertising commercials; provision of advertising space/time for sponsors; rental of advertising space on the Internet and via mobile telephones; production of filmed/graphic advertising material for use in marketing or sponsorship; provision of information, advisory and consultancy services relating to advertising and promotional services; provision of information, advisory and consultancy services relating to organization, operation and supervision of sales and promotional incentive schemes; provision of information, advisory and consultancy services relating to rental of advertising space, television advertising commercials, radio advertising commercials, mobile television advertising commercials, preparation and presentation of audio visual display for advertising purposes, dissemination of advertising matter and the arranging and conducting of trade shows and exhibitions; compilation of business statistics and commercial information; marketing studies; business planning, inspection, surveys and appraisal services; provision of business information; receipt, compilation of business statistics and commercial information, all relating to television, radio and satellite broadcasting; advisory and information services relating to the aforesaid.

38 – Transmission of audio, video and images by means of telecommunication devices including mobile telephones; cable, satellite and terrestrial television broadcasting; television, Internet and radio broadcasting; computer aided transmission of messages and images; satellite transmission; telecommunication; provision of information about telecommunication; rental of telecommunications, communications and broadcasting apparatus; provision of user access to telecommunication networks; provision of information about broadcasting via the Internet; professional consultancy services relating to television and radio broadcasting, transmission and communication services; provision of information, advisory and consultancy services relating to broadcasting and transmission of radio or television programs or computer aided transmission of messages and images; provision of information, advisory and consultancy services relating to communications services by satellite, television, mobile telephones and

radio; provision of information, advisory and consultancy services relating to news agency services; provision of information, advisory and consultancy services relating to hiring, rental and leasing of communications apparatus and the provision of telecommunications links to computer databases and websites on the Internet; provision of information, advisory and consultancy services relating to telecommunications services dedicated to retailing goods through interactive communications with customers; provision of information, advisory and consultancy services relating to interactive television services; provision of information, advisory and consultancy services relating to broadcasting and transmission of interactive television, interactive entertainment and interactive competitions; providing access to a photo and video sharing portal; provision of information services relating to the aforesaid.

41 – Amusement, education and entertainment services; electronic games services, including provision of computer games on-line or by means of a global computer network; Internet games (nondownloadable); rental of games and apparatus for the playing of games; rental of games via the Internet; production and performing of shows, theatre and other amusement performances; film, radio and video production; provision of film studios; recording studio and recording studio services; production of radio and television programmes; information regarding amusement, education and entertainment services; rental of movies, videotapes, DVDs and radio and television programmes; provision of information, advisory and consultancy services relating to education and entertainment services; provision of information, advisory and consultancy services relating to education and entertainment provided on-line and/or via the Internet; provision of information, advisory and consultancy services relating to television and radio entertainment services; provision of information, advisory and consultancy services relating to entertainment and education services provided on-line and/or via an interactive television platform; provision of information, advisory and consultancy services relating to interactive games, interactive entertainment and interactive competitions; provision of information, advisory and consultancy services relating to betting, gaming and gambling services; organization of conferences, lectures and symposiums relating to television and radio; provision of information, advisory and consultancy services relating to television viewing guide services; publication of electronic journals and web logs, electronic publishing services for others; providing entertainment information in the form of programme listings online; information services related to the aforesaid.

(260) AM 2014 72558 A  
 (800) 1160172  
 (151) 2013 01 25  
 (731) NewCold Holdings LLC Delaware Limited  
 Liability Company  
 2711 Centerville Road, Suite 400 Wilmington  
 DE 19808, USA

(540)



(591) Various shades of blue; various shades of  
 grey; white

(511)

39 – Transport; packaging and storage of goods.

(260) AM 2014 72559 A

(800) 1160174

(151) 2013 01 29

(891) 2013 01 19

(731) Salamander GmbH

Zur Schlenkhecke 4, 40764 Langenfeld,  
 Germany

(540)



(591) Black, white, grey

(511)

3 – Cosmetic care products and sanitary products,  
 included in this class, in particular soaps, perfumery,  
 cosmetics, sunscreen preparations, shampoos, dentif-  
 rices; cleaning, polishing, scouring and abrasive pre-  
 parations; shoe and leather care preparations; shoe  
 and leather conservation preparations; shoe polish  
 and leather bleaching preparations, shoe and leather  
 creams.

25 – Footwear; clothing, hosiery, socks, gloves,  
 belts, headgear; non-orthopedic insoles.

35 – Wholesale and retail services with care pro-  
 ducts for shoes, cleaning agents for shoes, cleaning  
 utensils for shoes, shoe trees, insoles, shoe laces,  
 goods made of leather and leather imitations, in par-  
 ticular handbags, briefcases, key cases and wallets,  
 cases and suitcases, umbrellas, footwear, pieces of  
 clothing, socks, stockings, belts and headgears; cus-  
 tomer consultancy with regard to the aforementioned  
 goods; consultation of contracting parties with re-  
 gard to business management in the fields of orga-  
 nization and marketing, store construction, sales  
 strategy, marketing and advertising; rental of store  
 furniture and store equipment, sales aids and store

decorations included in this class; professional bu-  
 siness consultancy with regard to franchise concepts;  
 business management services in relation to franc-  
 hising.

(260) AM 2014 72884 A

(800) 1162642

(151) 2013 03 06

(731) VANHECKE Peter

Bogdana Kmmeynitskogo, Street 80 app. 14,  
 Kiev 15432, Ukraine;

BAKUNENKO Michael

Pine Street 20 app. 2901, New York NY  
 10005, USA

(540)

## CARPATIA ESTATE

(591) Black, white

(511)

33 – Alcoholic beverages (except beers), vodka;  
 vodka drinks.

**საერთაშორისო სასაქონლო ნიშნები,  
რომლებსაც მიენიჭათ დაცვა საქართველოში**

(260) AM 2013 68310 A  
(800) 1121330  
(151) 2012 05 30  
(181) 2022 05 30  
(511) 35, 36

(260) AM 2013 69072 A  
(800) 1127711  
(151) 2012 05 29  
(181) 2022 05 29  
(511) 09

(260) AM 2013 68495 A  
(800) 532631  
(151) 1988 08 11  
(891) 2012 06 01  
(181) 2018 08 11  
(511) 03, 07, 09, 11, 16, 21, 29

(260) AM 2013 69073 A  
(800) 1127802  
(151) 2012 05 30  
(181) 2022 05 30  
(511) 19

(260) AM 2013 68884 A  
(800) 1125617  
(151) 2012 05 03  
(181) 2022 05 03  
(511) 09, 38, 41, 44

(260) AM 2013 69143 A  
(800) 1128676  
(151) 2012 05 22  
(181) 2022 05 22  
(511) 09

(260) AM 2013 68893 A  
(800) 1125759  
(151) 2012 03 14  
(181) 2022 03 14  
(511) 30

(260) AM 2013 69144 A  
(800) 266201  
(151) 1963 02 21  
(891) 2012 08 23  
(181) 2013 02 21  
(511) 01, 05

(260) AM 2013 69066 A  
(800) 1127602  
(151) 2012 05 25  
(181) 2022 05 25  
(511) 13

(260) AM 2013 69145 A  
(800) 540539  
(151) 1989 06 24  
(891) 2012 04 26  
(181) 2019 06 24  
(511) 10

(260) AM 2013 69067 A  
(800) 1127636  
(151) 2012 07 20  
(181) 2022 07 20  
(511) 33

(260) AM 2013 69147 A  
(800) 839118  
(151) 2004 05 14  
(891) 2012 07 05  
(181) 2014 05 14  
(511) 09, 35, 42

(260) AM 2013 69068 A  
(800) 1127645  
(151) 2012 06 04  
(181) 2022 06 04  
(511) 32, 33

(260) AM 2013 69148 A  
(800) 840505  
(151) 2004 11 09  
(891) 2012 07 05  
(181) 2014 11 09  
(511) 09, 41, 42

(260) AM 2013 69152 A  
 (800) 935649  
 (151) 2007 06 19  
 (891) 2012 08 16  
 (181) 2017 06 19  
 (511) 03, 05, 16

(260) AM 2013 69228 A  
 (800) 871105  
 (151) 2005 10 05  
 (891) 2012 08 24  
 (181) 2015 10 05  
 (511) 03

(260) AM 2013 69153 A  
 (800) 982619  
 (151) 2008 10 20  
 (891) 2012 08 08  
 (181) 2018 10 20  
 (511) 09, 35, 38, 41, 42

(260) AM 2013 69229 A  
 (800) 899335  
 (151) 2006 09 12  
 (891) 2012 06 08  
 (181) 2016 09 12  
 (511) 34

(260) AM 2013 69154 A  
 (800) 999454  
 (151) 2008 10 03  
 (891) 2012 07 20  
 (181) 2018 10 03  
 (511) 09, 14, 18

(260) AM 2013 69318 A  
 (800) 1130594  
 (151) 2012 05 28  
 (181) 2022 05 28  
 (511) 30

(260) AM 2013 69220 A  
 (800) 1129627  
 (151) 2012 03 01  
 (181) 2022 03 01  
 (511) 05

(260) AM 2013 69389 A  
 (800) 1131251  
 (151) 2012 08 08  
 (181) 2022 08 08  
 (511) 28

(260) AM 2013 69223 A  
 (800) 1129462  
 (151) 2012 05 25  
 (181) 2022 05 25  
 (511) 05

(260) AM 2013 69390 A  
 (800) 1131252  
 (151) 2012 08 08  
 (181) 2022 08 08  
 (511) 28

(260) AM 2013 69225 A  
 (800) 675705  
 (151) 1996 12 14  
 (891) 2012 06 26  
 (181) 2016 12 14  
 (511) 07, 09, 11, 12, 20, 35, 36, 37, 38, 39, 41, 42

(260) AM 2013 69391 A  
 (800) 1131254  
 (151) 2012 02 07  
 (181) 2022 02 07  
 (511) 02

(260) AM 2013 69227 A  
 (800) 820984  
 (151) 2004 03 16  
 (891) 2012 05 18  
 (181) 2014 03 16  
 (511) 05

(260) AM 2013 69393 A  
 (800) 1131271  
 (151) 2012 03 30  
 (181) 2022 03 30  
 (511) 09, 14, 16, 18, 25

(260) AM 2013 69397 A  
 (800) 1131343  
 (151) 2012 06 22  
 (181) 2022 06 22  
 (511) 02, 35

(260) AM 2013 69408 A  
(800) 1131446  
(151) 2012 07 09  
(181) 2022 07 09  
(511) 01, 03

---

(260) AM 2013 69409 A  
(800) 1131449  
(151) 2012 08 20  
(181) 2022 08 20  
(511) 05

---

(260) AM 2013 69502 A  
(800) 1132441  
(151) 2012 08 03  
(181) 2022 08 03  
(511) 05

---

(260) AM 2013 69503 A  
(800) 1132442  
(151) 2012 08 03  
(181) 2022 08 03  
(511) 05

---

(260) AM 2013 69504 A  
(800) 1132472  
(151) 2012 08 10  
(181) 2022 08 10  
(511) 09, 42

---

(260) AM 2013 69505 A  
(800) 1132477  
(151) 2012 06 06  
(181) 2022 06 06  
(511) 04, 37, 39, 40

---

(260) AM 2013 69508 A  
(800) 1132517  
(151) 2012 03 19  
(181) 2022 03 19  
(511) 25

---

(260) AM 2013 69509 A  
(800) 1132564  
(151) 2012 07 03  
(181) 2022 07 03  
(511) 09, 10

---

(260) AM 2013 69511 A  
(800) 1132664  
(151) 2012 05 18  
(181) 2022 05 18  
(511) 07, 09, 11, 37, 40

---

(260) AM 2013 69512 A  
(800) 1132673  
(151) 2012 08 01  
(181) 2022 08 01  
(511) 01, 17, 19, 35, 42

---

(260) AM 2013 69633 A  
(800) 1107202  
(151) 2012 02 02  
(891) 2012 08 24  
(181) 2022 02 02  
(511) 14, 18, 25, 35

---

(260) AM 2013 69900 A  
(800) 1136155  
(151) 2012 09 11  
(181) 2022 09 11  
(511) 32 - Beers

---

(260) AM 2013 70122 A  
(800) 1138389  
(151) 2012 07 16  
(181) 2022 07 16  
(511) 35, 39

---

(260) AM 2013 70125 A  
(800) 1138392  
(151) 2012 07 03  
(181) 2022 07 03  
(511) 03, 05, 10, 11, 12, 16, 24, 35

---

(260) AM 2013 70126 A  
(800) 1138398  
(151) 2012 07 25  
(181) 2022 07 25  
(511) 14, 26

---

(260) AM 2013 70127 A  
(800) 1138444  
(151) 2012 08 14  
(181) 2022 08 14  
(511) 21, 33

---



(260) AM 2013 70128 A  
 (800) 1138454  
 (151) 2012 08 31  
 (181) 2022 08 31  
 (511) 25

(260) AM 2013 70137 A  
 (800) 1138602  
 (151) 2012 06 20  
 (181) 2022 06 20  
 (511) 14

(260) AM 2013 70130 A  
 (800) 1138491  
 (151) 2012 10 17  
 (181) 2022 10 17  
 (511) 07, 12

(260) AM 2013 70138 A  
 (800) 1138636  
 (151) 2012 08 16  
 (181) 2022 08 16  
 (511) 05, 35

(260) AM 2013 70131 A  
 (800) 1138553  
 (151) 2012 07 24  
 (181) 2022 07 24  
 (511) 35, 41

(260) AM 2013 70139 A  
 (800) 1138679  
 (151) 2012 10 10  
 (181) 2022 10 10  
 (511) 29

(260) AM 2013 70132 A  
 (800) 1138563  
 (151) 2012 07 31  
 (181) 2022 07 31  
 (511) 09

(260) AM 2013 70140 A  
 (800) 1138716  
 (151) 2012 10 12  
 (181) 2022 10 12  
 (511) 30

(260) AM 2013 70133 A  
 (800) 1138567  
 (151) 2012 09 24  
 (181) 2022 09 24  
 (511) 25

(260) AM 2013 70141 A  
 (800) 1138732  
 (151) 2012 09 18  
 (181) 2022 09 18  
 (511) 05

(260) AM 2013 70134 A  
 (800) 1138574  
 (151) 2012 09 13  
 (181) 2022 09 13  
 (511) 09, 38

(260) AM 2013 70142 A  
 (800) 1138733  
 (151) 2012 09 18  
 (181) 2022 09 18  
 (511) 05

(260) AM 2013 70135 A  
 (800) 1138590  
 (151) 2011 12 20  
 (181) 2021 12 20  
 (511) 03, 05, 10, 16, 29, 35, 36, 39, 41, 42, 44

(260) AM 2013 70143 A  
 (800) 1138734  
 (151) 2012 09 18  
 (181) 2022 09 18  
 (511) 05

(260) AM 2013 70136 A  
 (800) 1138598  
 (151) 2012 04 09  
 (181) 2022 04 09  
 (511) 05

(260) AM 2013 70144 A  
 (800) 1138742  
 (151) 2012 05 24  
 (181) 2022 05 24  
 (511) 11, 19, 37, 40, 42

(260) AM 2013 70145 A  
 (800) 1138756  
 (151) 2012 09 28  
 (181) 2022 09 28  
 (511) 05

---

(260) AM 2013 70146 A  
 (800) 1138763  
 (151) 2012 10 29  
 (181) 2022 10 29  
 (511) 14

---

(260) AM 2013 70147 A  
 (800) 1138764  
 (151) 2012 10 23  
 (181) 2022 10 23  
 (511) 05

---

(260) AM 2013 70148 A  
 (800) 1138778  
 (151) 2012 10 18  
 (181) 2022 10 18  
 (511) 25

---

(260) AM 2013 70243 A  
 (800) 1140049  
 (151) 2012 08 17  
 (181) 2022 08 17  
 (511) 05

---

(260) AM 2013 70293 A  
 (800) 1140316  
 (151) 2012 11 14  
 (181) 2022 11 14  
 (511) 01, 04, 30, 35, 37, 40, 42, 44

---

(260) AM 2013 70299 A  
 (800) 1140503  
 (151) 2012 08 28  
 (181) 2022 08 28  
 (511) 09

---

(260) AM 2013 70300 A  
 (800) 666536  
 (151) 1997 01 15  
 (891) 2012 11 15  
 (181) 2017 01 15  
 (511) 09, 42

---

(260) AM 2013 70301 A  
 (800) 822605  
 (151) 2004 03 11  
 (891) 2012 11 07  
 (181) 2014 03 11  
 (511) 03, 44

---

(260) AM 2013 70303 A  
 (800) 939750  
 (151) 2007 08 13  
 (891) 2012 09 20  
 (181) 2017 08 13  
 (511) 18, 25

---

(260) AM 2013 70304 A  
 (800) 952704  
 (151) 2007 09 04  
 (891) 2012 09 19  
 (181) 2017 09 04  
 (511) 07, 09, 16, 37, 42

---

(260) AM 2013 70305 A  
 (800) 959171  
 (151) 2008 04 07  
 (891) 2012 11 13  
 (181) 2018 04 07  
 (511) 43

---

(260) AM 2013 70306 A  
 (800) 973874  
 (151) 2008 06 27  
 (891) 2012 11 02  
 (181) 2018 06 27  
 (511) 18, 25, 35

---

(260) AM 2013 70307 A  
 (800) 990921  
 (151) 2008 07 03  
 (891) 2012 09 07  
 (181) 2018 07 03  
 (511) 06, 07, 12, 37

---

(260) AM 2013 70496 A  
 (800) 1143049  
 (151) 2012 07 09  
 (181) 2022 07 09  
 (511) 29, 32, 33

---

(260) AM 2013 70497 A  
 (800) 1143061  
 (151) 2012 07 24  
 (181) 2022 07 24  
 (511) 14, 18, 25, 35

(260) AM 2013 70500 A  
 (800) 1143225  
 (151) 2012 10 31  
 (181) 2022 10 31  
 (511) 25

(260) AM 2013 70505 A  
 (800) 1143254  
 (151) 2012 10 23  
 (181) 2022 10 23  
 (511) 03

(260) AM 2013 70506 A  
 (800) 1143255  
 (151) 2012 11 15  
 (181) 2022 11 15  
 (511) 03

(260) AM 2013 70507 A  
 (800) 1143292  
 (151) 2012 07 09  
 (181) 2022 07 09  
 (511)  
 25 – Footwear; toe caps (parts of footwear); footwear for men, women and children; footwear for babies; galoshes; footwear uppers; heel inserts; welts for footwear.

(260) AM 2013 70508 A  
 (800) 1143325  
 (151) 2012 08 07  
 (181) 2022 08 07  
 (511) 16, 35, 43

(260) AM 2013 70509 A  
 (800) 1143328  
 (151) 2012 11 15  
 (181) 2022 11 15  
 (511) 03

(260) AM 2013 70514 A  
 (800) 1143460  
 (151) 2012 09 06  
 (181) 2022 09 06

(511)  
 1 – Chemicals used in industry, science and photography, as well as in agriculture, horticulture and forestry; manures; fire extinguishing compositions; tempering and soldering preparations; chemical substances for preserving foodstuffs; tanning substances; adhesives used in industry.

(260) AM 2013 70516 A  
 (800) 1143468  
 (151) 2012 09 14  
 (181) 2022 09 14  
 (511) 32

(260) AM 2013 70517 A  
 (800) 1143489  
 (151) 2012 11 15  
 (181) 2022 11 15  
 (511) 03

(260) AM 2013 70518 A  
 (800) 1143515  
 (151) 2012 10 29  
 (181) 2022 10 29  
 (511) 05

(260) AM 2013 70519 A  
 (800) 1143545  
 (151) 2012 09 20  
 (181) 2022 09 20  
 (511) 05

(260) AM 2013 70520 A  
 (800) 1143546  
 (151) 2012 09 20  
 (181) 2022 09 20  
 (511) 05

(260) AM 2013 70522 A  
 (800) 1143547  
 (151) 2012 10 23  
 (181) 2022 10 23  
 (511) 05

(260) AM 2013 70523 A  
 (800) 1143548  
 (151) 2012 09 20  
 (181) 2022 09 20  
 (511) 05

(260) AM 2013 70524 A  
(800) 1143549  
(151) 2012 10 09  
(181) 2022 10 09  
(511) 05

---

(260) AM 2013 70527 A  
(800) 1143581  
(151) 2012 11 06  
(181) 2022 11 06  
(511) 05

---

(260) AM 2013 70582 A  
(800) 1144392  
(151) 2012 10 19  
(181) 2022 10 19  
(511) 02, 03, 04, 05

---

(260) AM 2013 70663 A  
(800) 1144849  
(151) 2012 11 12  
(181) 2022 11 12  
(511) 18, 25, 35

---

---

# მოქონალური შეტყობინებები

## პატენტების მოქმედების აღდგენა

### ბამოგონება

**(11) P 2010 4976 B**

(73) გრიგოლ ბურდილაძე (GE);

ტატიანა ბურდილაძე (GE)

(54) პიელონეფრიტის სამკურნალო მცენარეული ნაპრები

პატენტის მოქმედების აღდგენის თარიღი: 2014 04 10

---

**(11) P 2010 4977 B**

(73) გრიგოლ ბურდილაძე (GE)

(54) ქოლესტეროლის სამკურნალო მცენარეული ნაპრები

პატენტის მოქმედების აღდგენის თარიღი: 2014 04 10

---

**(11) P 2010 4978 B**

(73) გრიგოლ ბურდილაძე (GE)

(54) შარდქვიშვანი დაავადების სამკურნალო მცენარეული ნაპრები

პატენტის მოქმედების აღდგენის თარიღი: 2014 04 10

---

**(11) P 2010 4979 B**

(73) გრიგოლ ბურდილაძე (GE)

(54) ნაღვლქვიშვანი დაავადების სამკურნალო მცენარეული ნაპრები

პატენტის მოქმედების აღდგენის თარიღი: 2014 04 10

---

**(11) P 2013 5871 B**

(73) მულ-ტი-ლოკ ტექნოლოჯის ლტდ (IL)

(54) სპონტანური ელემენტის შემცველი ბასალურის მოწყობილობა და სპეციალური კომპლექტი

პატენტის მოქმედების აღდგენის თარიღი: 2014 04 10

---

### სასარგებლო მოდელი

**(11) U 2012 1730 Y**

(73) რამაზ შალამბერიძე (GE);

ამირან კვარაცხელია (GE)

(54) ბასტირის, კუჭისა და თორმეტბოჯა ნაწლავის წყლულოვანი დაავადების სამკურნალო პრეპარატი

პატენტის მოქმედების აღდგენის თარიღი: 2014 04 10

---

**(11) U 2012 1731 Y**

(73) რამაზ შალამბერიძე (GE);

ამირან კვარაცხელია (GE)

(54) ნაღვლის ბუშტისა და ღვიძლის დაავადებების სამკურნალო-პროფილაქტიკური პრეპარატი

პატენტის მოქმედების აღდგენის თარიღი: 2014 04 10

---

# სასაქონლო ნიშნები

## რეგისტრაციის მოქმედების ვადის გაგრძელება

(111) M 2004 15405 R1  
(156) 2014 02 03  
(186) 2024 02 02  
(732) ეგიშ დიოდისერდიარ ნიილვანოშან  
მიუკედე რესვენტარშაშაგ  
30-38, კერესტური უტ, ბუდაპეშტი,  
H-1106, უნგრეთი

(111) M 2004 15417 R1  
(156) 2014 02 13  
(186) 2024 02 13  
(732) პასვეი აიპი სარლ  
26 ბუღვარ როიალი, L-2449,  
ლუქსემბურგი, ლუქსემბურგი

(111) M 2004 15406 R1  
(156) 2014 02 03  
(186) 2024 02 02  
(732) ეგიშ დიოდისერდიარ ნიილვანოშან  
მიუკედე რესვენტარშაშაგ  
30-38, კერესტური უტ, ბუდაპეშტი,  
H-1106, უნგრეთი

(111) M 2004 15426 R1  
(156) 2014 02 13  
(186) 2024 02 13  
(732) კოლგეიტ-პალმოლივ კომპანი  
300 პარკ ავენიუ, ნიუ-იორკი, NY 10022,  
აშშ

(111) M 2004 15407 R1  
(156) 2014 02 03  
(186) 2024 02 02  
(732) ეგიშ დიოდისერდიარ ნიილვანოშან  
მიუკედე რესვენტარშაშაგ  
30-38, კერესტური უტ, ბუდაპეშტი,  
H-1106, უნგრეთი

(111) M 2004 15428 R1  
(156) 2014 02 27  
(186) 2024 02 27  
(732) ჰოლტ'ს კომპანი  
1105 ნ. მარკეტ სტრიტი, სუიტ 1300,  
უილმინგტონი, დელავერი 19801, აშშ

(111) M 2004 15408 R1  
(156) 2014 02 03  
(186) 2024 02 02  
(732) ეგიშ დიოდისერდიარ ნიილვანოშან  
მიუკედე რესვენტარშაშაგ  
30-38, კერესტური უტ, ბუდაპეშტი,  
H-1106, უნგრეთი

(111) M 2004 15438 R1  
(156) 2014 02 27  
(186) 2024 02 27  
(732) კიმბერლი-კლარკ უორლდვაიდ, ინკ.  
ნიინა, უისკონსინი 54956, აშშ

(111) M 2004 15409 R1  
(156) 2014 02 03  
(186) 2024 02 02  
(732) ეგიშ დიოდისერდიარ ნიილვანოშან  
მიუკედე რესვენტარშაშაგ  
30-38, კერესტური უტ, ბუდაპეშტი,  
H-1106, უნგრეთი

(111) M 2004 15439 R1  
(156) 2014 03 04  
(186) 2024 02 27  
(732) ევინტი პეტქეა, ს.ა.  
პლასა სავიერ კურატი, ნუმერო 2  
ედოფისიო D, 3a პლანტა, 08174  
სან-კურატ-დელ-ვალესი (ბარსელონა),  
ესპანეთი

(111) M 2004 15443 R1  
(156) 2014 03 15  
(186) 2024 03 15  
(732) შპს „ავერსი-ფარმა“  
დავით აღმაშენებლის გამზ., 148/2, 0112,  
თბილისი, საქართველო

(111) M 2004 15444 R1  
 (156) 2014 03 15  
 (186) 2024 03 15  
 (732) შპს „ავერსი-ფარმა“  
 დავით აღმაშენებლის გამზ., 148/2, 0112,  
 თბილისი, საქართველო

(111) M 2004 15511 R1  
 (156) 2014 04 16  
 (186) 2024 04 16  
 (732) იუნაიტედ პარსელ სერვის ოფ ამერიკა,  
 ინკ.  
 55 გლენდეიქ პარკევი, NE ატლანტა,  
 ჯორჯია, აშშ

(111) M 2004 15445 R1  
 (156) 2014 03 15  
 (186) 2024 03 15  
 (732) შპს „ავერსი-ფარმა“  
 დავით აღმაშენებლის გამზ., 148/2, 0112,  
 თბილისი, საქართველო

(111) M 2004 15512 R1  
 (156) 2014 04 16  
 (186) 2024 04 16  
 (732) იუნაიტედ პარსელ სერვის ოფ ამერიკა,  
 ინკ.  
 55 გლენდეიქ პარკევი, NE ატლანტა,  
 ჯორჯია, აშშ

(111) M 2004 15446 R1  
 (156) 2014 03 15  
 (186) 2024 03 15  
 (732) შპს „ავერსი-ფარმა“  
 დავით აღმაშენებლის გამზ., 148/2, 0112,  
 თბილისი, საქართველო

(111) M 2004 15597 R1  
 (156) 2014 07 19  
 (186) 2024 07 19  
 (732) შპს „ჯი-ემ-პი“  
 ზემო ვეძისის ქ. 103, 0160, თბილისი,  
 საქართველო

(111) M 2004 15447 R1  
 (156) 2014 03 15  
 (186) 2024 03 15  
 (732) შპს „ავერსი-ფარმა“  
 დავით აღმაშენებლის გამზ., 148/2, 0112,  
 თბილისი, საქართველო

(111) M 1994 248 R2  
 (156) 2014 11 04  
 (186) 2024 11 04  
 (732) რეკიტ ბენკიზერ დოიჩლანდ გმბჰ  
 თეოდორ-ჰეუს-ანლაგე 12, 68165  
 მანჰაიმი, გერმანია

(111) M 2004 15486 R1  
 (156) 2014 03 31  
 (186) 2024 03 31  
 (732) ბაიერ ინტელექტუალ პროპერტი გმბჰ  
 ალფრედ-ნობელ-შტრასე 10, 40789  
 მონჰეიმი რეინზე, გერმანია

(111) M 1994 380 R2  
 (156) 2014 11 09  
 (186) 2024 11 09  
 (732) უნილევერ ნ.ვ.  
 ვეენა 455, NL-3013 AL როტერდამი,  
 ნიდერლანდი

(111) M 2004 15507 R1  
 (156) 2014 04 16  
 (186) 2024 04 16  
 (732) პლივა ჰრვატსკა დ.ო.ო.  
 პრილაზ ბარუნა ფილიპოვიჩა 25,10 000  
 ზაგრები, ხორვატია

(111) M 2004 15510 R1  
 (156) 2014 04 16  
 (186) 2024 04 16  
 (732) იუნაიტედ პარსელ სერვის ოფ ამერიკა,  
 ინკ.  
 55 გლენდეიქ პარკევი, NE ატლანტა,  
 ჯორჯია, აშშ

უფლებების სრული ბაღასემა

(111) M 2004 015417 R1  
 (732) რეგას NO.2 ს.ა.რ.ლ.  
 26 ბუღვარ როიალი, L-2449,  
 ლუქსემბურგი, ლუქსემბურგი  
 (770) რეგას მენეჯმენტ ლიმიტიდ  
 3000 ჰილსვუდ დრაივი, ჩერტსი, სარი  
 KT160RS, გაერთიანებული სამეფო  
 (580) 2014 03 26

(111) M 2004 015507 R1  
 (732) პლივა პრვატსკა დ.ო.ო.  
 პრილაზ ბარუნა ფილიპოვიჩა 25,10 000  
 ზაგრები, ხორვატია  
 (770) პლივა დ.დ.  
 ულიცა გრადა ვუკოვარა 49, 10000  
 ზაგრები, ხორვატია  
 (580) 2014 03 17

(111) M 2005 015831 R  
 (732) სს „ჯი პი სი“  
 მარჯანიშვილის ქ.26, 0102, თბილისი,  
 საქართველო  
 (770) შპს „ჯი პი სი - ავთიაქი“  
 მ. წინამძღვრიშვილის ქ., 106, 0164,  
 თბილისი, საქართველო  
 (580) 2014 03 11

(111) M 2005 016223 R  
 (732) ოტკრიტოე აკციონერნოე ობშჩესტვო  
 „კონდიტერსკაია ფაბრიკა იმენი  
 ნ.კ. კრუპსკოი“  
 ულ. სოციალისტიჩესკაია 21, სანქტ-  
 პეტერბურგი, რუსეთის ფედერაცია  
 (770) ღია ტიპის სააქციო საზოგადოება  
 „საკონდიტრო გაერთიანება „სლადკო““  
 620100, ქ. ეკატერინბურგი, ციმბირის  
 ტრაქტის ქ. 19, რუსეთის ფედერაცია  
 (580) 2014 03 28

(111) M 2005 016282 R  
 (732) კორე ლაბორატორიზ სეილზ ნ.ვ.  
 არა ჰილ ტოპ ბილდინგი, იუნიტ A-10  
 ორ (A-11) პლეტერეივგ ოსტ 1,  
 კიურასაო, ანტილიის კუნძულები  
 (ნიდერლანდების)  
 (770) კორე ლაბორატორიზ გლობალ ნ.ვ.  
 ა. მენდეს ჩუმაკეირო ბუღვარი 11,  
 ვილემსტადი, კიურასაო, ანტილიის  
 კუნძულები (ნიდერლანდების)  
 (580) 2014 03 20

(111) M 2005 016282 R  
 (732) კორე ლაბორატორიზ ლუქსემბურგ  
 ს.ა.რ.ლ.  
 6D, რუტ დე ტრევესი, L-2633  
 სენინგერბერგი, ლუქსემბურგი  
 (770) კორე ლაბორატორიზ სეილზ ნ.ვ.  
 არა ჰილ ტოპ ბილდინგი, იუნიტ A-10  
 ორ (A-11) პლეტერეივგ ოსტ 1,  
 კიურასაო, ანტილიის კუნძულები  
 (ნიდერლანდების)  
 (580) 2014 03 20

(111) M 2011 021597 R  
 (732) შპს ლიდერბეთი  
 ალ. ყაზბეგის გამზირი 12ა, 0160,  
 თბილისი, საქართველო  
 (770) ზურაბი ჩხიტუნძე  
 ალ.ყაზბეგის გამზ. N12ა, 0160,  
 თბილისი, საქართველო  
 (580) 2014 03 25

(111) M 2011 021597 R  
 (732) შპს სუპერბეთი 2014  
 ბარათაშვილის ქ. 2, 0105, თბილისი,  
 საქართველო  
 (770) შპს ლიდერბეთი  
 ალ. ყაზბეგის გამზირი 12ა, 0160,  
 თბილისი, საქართველო  
 (580) 2014 03 25

(111) M 2012 022858 R  
 (732) ლალი გუჩმაზაშვილი  
 ს.ხიმშიაშვილის 6, თბილისი,  
 საქართველო  
 (770) მზია მალლაკელიძე  
 ც. დადიანის ქ. 315, ბ. 15, 0192, თბილისი,  
 საქართველო  
 (580) 2014 03 24

(111) M 2013 023413 R  
 (732) შპს სუპერბეთი 2014  
 ბარათაშვილის ქ. 2, 0105, თბილისი,  
 საქართველო  
 (770) შპს კრისტალბეთი  
 ვაჟა-ფშაველას გამზირი 42-44, 0177,  
 თბილისი, საქართველო  
 (580) 2014 03 25



(111) M 2013 023477 R  
 (732) შპს სუპერბეთი 2014  
 ბარათაშვილის ქ. 2, 0105, თბილისი,  
 საქართველო  
 (770) შპს კრისტალბეთი  
 ვაჟა-ფშაველას გამზირი 42-44, 0177,  
 თბილისი, საქართველო  
 (580) 2014 03 25

(111) M 2013 024218 R  
 (732) ლალი გუნმაზაშვილი  
 ს. ხიმშიაშვილის ქ. 6, თბილისი,  
 საქართველო  
 (770) შპს მადლაკელიძე  
 ც. დადიანის ქ. 315, ბ. 15, 0192, თბილისი,  
 საქართველო  
 (580) 2014 03 24

(111) M 2013 024219 R  
 (732) ლალი გუნმაზაშვილი  
 ს. ხიმშიაშვილის ქ. 6, თბილისი,  
 საქართველო  
 (770) შპს მადლაკელიძე  
 ც. დადიანის ქ. 315, ბ. 15, 0192, თბილისი,  
 საქართველო  
 (580) 2014 03 24

(111) M 1997 004963 R1  
 (732) არკემა ფრანს  
 420, რიუ დ'ეტიენ დ'ორვი, F-92700  
 კოლომბი, საფრანგეთი  
 (770) კრე ვალე ს.ა.  
 16-32 რიუ ანრი რენო, ლა დეფანს 6,  
 92400 კურბევუა, საფრანგეთი  
 (580) 2014 03 28

(111) M 1998 009897 R1  
 (732) პპგ არქიტექტურელ ფინიშიზ, ინკ.  
 უან პპგ პლეისი, პიტსბურგი,  
 პენსილვანია 15272, აშშ  
 (770) იმპერიალ ქემიკალ ინდასტრიზ  
 ლიმიტიდ  
 26 ფლორი, პორტლენდ ჰაუზი,  
 ბრესენდენ პლეისი, ლონდონი  
 SW1E 5BG, გაერთიანებული სამეფო  
 (580) 201403 20

ფლოჯელის სახელისა და/ან მისამართის ცვლილება

(111) M 1998 010470 R1  
(732) სანოფი  
54 რიუ ლა ბოეტი, 75008 პარიზი,  
საფრანგეთი  
(770) სანოფი-სინტელაბო  
174, ავენიუ დე ფრანსი, F-75013 პარიზი,  
საფრანგეთი  
(580) 2014 03 17

(111) M 1999 012737 R1  
(732) ვაიეტ ჰოლდინგზ ლტკ  
ფაივ ჯირალდა ფარმზი, მედისონი,  
ნიუ-ჯერსი 07940-0874, აშშ  
(770) ვაიეტ ჰოლდინგს კორპორეიშენ  
ფაივ ჯირალდა ფარმზი, მედისონი,  
ნიუ-ჯერსი 07940, აშშ  
(580) 2014 03 20

(111) M 1998 010470 R1  
(732) სანოფი  
54 რიუ ლა ბოეტი, 75008 პარიზი,  
საფრანგეთი  
(770) სანოფი-ავენტის  
174, ავენიუ დე ფრანსი, 75013 პარიზი,  
საფრანგეთი  
(580) 2014 03 17

(111) M 1999 012738 R1  
(732) ვაიეტ ჰოლდინგზ ლტკ  
ფაივ ჯირალდა ფარმზი, მედისონი,  
ნიუ-ჯერსი 07940-0874, აშშ  
(770) ვაიეტ ჰოლდინგს კორპორეიშენ  
ფაივ ჯირალდა ფარმზი, მედისონი,  
ნიუ-ჯერსი 07940-0874, აშშ  
(580) 2014 03 20

(111) M 1999 011400 R1  
(732) სანოფი  
54 რიუ ლა ბოეტი, 75008 პარიზი,  
საფრანგეთი  
(770) სანოფი-ავენტის  
174, ავენიუ დე ფრანსი, 75013 პარიზი,  
საფრანგეთი  
(580) 2014 03 17

(111) M 1999 012837 R1  
(732) ვაიეტ ჰოლდინგზ ლტკ  
ფაივ ჯირალდა ფარმზი, მედისონი,  
ნიუ-ჯერსი 07940-0874, აშშ  
(770) ვაიეტ ჰოლდინგს კორპორეიშენ  
ფაივ ჯირალდა ფარმზი, მედისონი,  
ნიუ-ჯერსი 07940-0874, აშშ  
(580) 2014 03 20

(111) M 1999 011816 R1  
(732) სანოფი  
54 რიუ ლა ბოეტი, 75008 პარიზი,  
საფრანგეთი  
(770) სანოფი-ავენტის,  
174, ავენიუ დე ფრანსი, 75013 პარიზი,  
საფრანგეთი  
(580) 2014 03 17

(111) M 2000 013388 R1  
(732) ასკომ ნეტვორკ ტესტინგ აბ  
ლაბორატორგრენდ 3, 93162 შელეფტეო,  
შვედეთი  
(770) ასკომ ნეტვორკ ტესტინგ აბ  
ბოქს 920, 971 28 ლულეა, შვედეთი  
(580) 2014 03 24

(111) M 1999 012736 R1  
(732) ვაიეტ ჰოლდინგზ ლტკ  
ფაივ ჯირალდა ფარმზი, მედისონი,  
ნიუ-ჯერსი 07940-0874, აშშ  
(770) ვაიეტ ჰოლდინგს კორპორეიშენ  
ფაივ ჯირალდა ფარმზი, მედისონი,  
ნიუ-ჯერსი 07940-0874, აშშ  
(580) 2014 03 20

(111) M 2001 013982 R1  
(732) სანოფი  
54 რიუ ლა ბოეტი, 75008 პარიზი,  
საფრანგეთი  
(770) სანოფი-ავენტის  
174, ავენიუ დე ფრანსი, 75013 პარიზი,  
საფრანგეთი  
(580) 2014 03 17

(111) M 2003 015192 R1  
 (732) ვაიეტ ჰოლდინგზ ლტკ  
 ფაივ ჯირალდა ფარში, მედისონი,  
 ნიუ-ჯერსი 07940-0874, აშშ  
 (770) ვაიეტ ჰოლდინგს კორპორეიშენ  
 ფაივ ჯირალდა ფარში, მედისონი,  
 ნიუ-ჯერსი 07940-0874, აშშ  
 (580) 2014 03 20

(111) M 2003 015212 R1  
 (732) სს „ჯი პი სი“  
 სანაპიროს ქ. 6, ძველი თბილისის  
 რაიონი, 0108, თბილისი, საქართველო  
 (770) სააქციო საზოგადოება „ჯი პი სი“  
 მარჯანიშვილის ქ. 26, 0102, თბილისი,  
 საქართველო  
 (580) 2014 03 11

(111) M 2004 015405 R1  
 (732) ეგიშ დიოდისერდიარ ნიილვანოშან  
 მიუკედე რესვენტარშაშაგ  
 30-38, კერესტური უტ, ბუდაპეშტი,  
 H-1106, უნგრეთი  
 (770) ეგიშ დიოდისერდიარ რტ  
 30-38 კერესტური უტ, ბუდაპეშტი,  
 H-1106, უნგრეთი  
 (580) 2014 03 24

(111) M 2004 015406 R1  
 (732) ეგიშ დიოდისერდიარ ნიილვანოშან  
 მიუკედე რესვენტარშაშაგ  
 30-38, კერესტური უტ, ბუდაპეშტი,  
 H-1106, უნგრეთი  
 (770) ეგიშ დიოდისერდიარ რტ  
 30-38 კერესტური უტ, ბუდაპეშტი,  
 H-1106, უნგრეთი  
 (580) 2014 03 24

(111) M 2004 015407 R1  
 (732) ეგიშ დიოდისერდიარ ნიილვანოშან  
 მიუკედე რესვენტარშაშაგ  
 30-38, კერესტური უტ, ბუდაპეშტი,  
 H-1106, უნგრეთი  
 (770) ეგიშ დიოდისერდიარ რტ  
 30-38 კერესტური უტ, ბუდაპეშტი,  
 H-1106, უნგრეთი  
 (580) 2014 03 24

(111) M 2004 015408 R1  
 (732) ეგიშ დიოდისერდიარ ნიილვანოშან  
 მიუკედე რესვენტარშაშაგ  
 30-38, კერესტური უტ, ბუდაპეშტი,  
 H-1106, უნგრეთი  
 (770) ეგიშ დიოდისერდიარ რტ  
 30-38 კერესტური უტ, ბუდაპეშტი,  
 H-1106, უნგრეთი  
 (580) 2014 03 24

(111) M 2004 015409 R1  
 (732) ეგიშ დიოდისერდიარ ნიილვანოშან  
 მიუკედე რესვენტარშაშაგ  
 30-38, კერესტური უტ, ბუდაპეშტი,  
 H-1106, უნგრეთი  
 (770) ეგიშ დიოდისერდიარ რტ  
 30-38 კერესტური უტ, ბუდაპეშტი,  
 H-1106, უნგრეთი  
 (580) 2014 03 24

(111) M 2004 015417 R1  
 (732) პასვეი აიპი სარლ  
 26 ბულვარ როიალი, L-2449,  
 ლუქსემბურგი, ლუქსემბურგი  
 (770) რეგას NO.2 ს.ა.რ.ლ.  
 26 ბულვარ როიალი, L-2449,  
 ლუქსემბურგი, ლუქსემბურგი  
 (580) 2014 03 26

(111) M 2004 015428 R1  
 (732) ჰოლტ'ს კომპანი  
 1105 ნ. მარკეტ სტრიტი, სუიტ 1300,  
 უილმინგტონი, დელავერი 19801, აშშ  
 (770) ჰოლტ'ს კომპანი  
 12270 ტაუნსენდ როუდი, ფილადელფია,  
 PA 19154, აშშ  
 (580) 2014 03 24

(111) M 2004 015439 R1  
 (732) ევინტი პეტქვა, ს.ა.  
 პლასა სავიერ კურატი, ნუმერო 2  
 ედიფისიო D, 3a პლანტა, 08174  
 სან-კურატ-დელ-ვალესი (ბარსელონა),  
 ესპანეთი  
 (770) ევინტი პეტქვა, ს.ა.  
 რონდა გენერალ მიტრე, 149. 2, 08022  
 ბარსელონა, ესპანეთი  
 (580) 2014 03 19

(111) M 2004 015551 R  
 (732) ვაიეტ ჰოლდინგზ ლღკ  
 ფაივ ჯირალდა ფარმზი, მედისონი,  
 ნიუ-ჯერზი 07940-0874, აშშ  
 (770) ვაიეტ ჰოლდინგს კორპორეიშენ, მენის  
 შტატის კორპორაცია  
 ფაივ ჯირალდა ფარმზი, მედისონი,  
 ნიუ-ჯერზი 07940-0874, აშშ  
 (580) 2014 03 20

(111) M 2007 017795 R  
 (732) ვაიეტ ჰოლდინგზ ლღკ  
 ფაივ ჯირალდა ფარმზი, მედისონი,  
 ნიუ-ჯერზი 07940-0874, აშშ  
 (770) ვაიეტ ჰოლდინგს კორპორეიშენ, მენის  
 შტატის კორპორაცია  
 ფაივ ჯირალდა ფარმზი, მედისონი,  
 ნიუ-ჯერზი 07940, აშშ  
 (580) 2014 03 20

(111) M 2004 015674 R  
 (732) სტარეუდ პოტელს & რიზორტს  
 უორლდუაიდ, ინკ.  
 უან სტარპოინტი, სტემფორდი,  
 კონექტიკუტი 06902, აშშ  
 (770) სტარეუდ პოტელს & რიზორტს  
 უორლდუაიდ, ინკ.  
 III უესტჩესტერ ავენიუ, უაიტ პლეინსი,  
 NY 10604, აშშ  
 (580) 2014 03 28

(111) M 2007 018077 R  
 (732) ვაიეტ ჰოლდინგზ ლღკ  
 ფაივ ჯირალდა ფარმზი, მედისონი,  
 ნიუ-ჯერზი 07940-0874, აშშ  
 (770) ვაიეტ ჰოლდინგზ კორპორეიშენ, მენის  
 შტატის კორპორაცია  
 ფაივ ჯირალდა ფარმზი, მედისონი,  
 ნიუ-ჯერზი 07940, აშშ  
 (580) 2014 03 20

(111) M 2005 015831 R  
 (732) სს „ჯი პი სი“  
 სანაპიროს ქ. 6, ძველი თბილისის  
 რაიონი, 0102, თბილისი, საქართველო  
 (770) სს „ჯი პი სი“  
 მარჯანიშვილის ქ.26, 0102, თბილისი,  
 საქართველო  
 (580) 2014 03 11

(111) M 2008 018998 R  
 (732) სანოფი  
 54 რიუ ლა ბოეტი, 75008 პარიზი,  
 საფრანგეთი  
 (770) სანოფი-ავენტის  
 174, ავენიუ დე ფრანსი, 75013 პარიზი,  
 საფრანგეთი  
 (580) 2014 03 17

(111) M 2005 016223 R  
 (732) ოტკრიტოე აკციონერნოე ობშჩესტვო  
 „ორკლა ბრენდს როსია“  
 ულ. სოციალისტიჩესკაია 21,  
 სანქტ-პეტერბურგი, რუსეთის  
 ფედერაცია  
 (770) ოტკრიტოე აკციონერნოე ობშჩესტვო  
 „კონდიტერსკაია ფაბრიკა იმენი  
 ნ.კ. კრუპსკოი“  
 ულ. სოციალისტიჩესკაია 21,  
 სანქტ-პეტერბურგი, რუსეთის  
 ფედერაცია  
 (580) 2014-03-28

(111) M 2009 019132 R  
 (732) სანოფი  
 54 რიუ ლა ბოეტი, 75008 პარიზი,  
 საფრანგეთი  
 (770) სანოფი-ავენტის  
 174, ავენიუ დე ფრანსი, 75013 პარიზი,  
 საფრანგეთი  
 (580) 2014 03 17

(111) M 2007 017478 R  
 (732) სს „ნიკორა“  
 მ. ქავთარაძის 11, 0180, თბილისი,  
 საქართველო  
 (770) შპს „ნიკორა“  
 მ. ქავთარაძის ქ. 11, 0180, თბილისი,  
 საქართველო  
 (580) 2014 03 11

(111) M 2012 022361 R  
 (732) სანოფი  
 54 რიუ ლა ბოეტი, 75008 პარიზი,  
 საფრანგეთი  
 (770) სანოფი-ავენტის  
 174, ავენიუ დე ფრანსი, 75013 პარიზი,  
 საფრანგეთი  
 (580) 2014 03 17

(111) M 2012 022600 R  
 (732) სანოფი  
 54 რიუ ლა ბოეტი, 75008 პარიზი,  
 საფრანგეთი  
 (770) სანოფი-ავენტის  
 174, ავენიუ დე ფრანსი, 75013 პარიზი,  
 საფრანგეთი  
 (580) 2014 03 17

(111) M 1997 004408 R1  
 (732) სანოფი  
 54 რიუ ლა ბოეტი, 75008 პარიზი,  
 საფრანგეთი  
 (770) სანოფი-ავენტის  
 174, ავენიუ დე ფრანსი, 75013 პარიზი,  
 საფრანგეთი  
 (580) 2014 03 17

(111) M 2012 023072 R  
 (732) სს „ჯი პი სი“  
 სანაპიროს ქ. 6, ძველი თბილისის  
 რაიონი, 0108, თბილისი, საქართველო  
 (770) სს „ჯი პი სი“  
 მარჯანიშვილის ქ.26, 0102, თბილისი,  
 საქართველო  
 (580) 2014 03 11

(111) M 1997 004963 R1  
 (732) კრე ვალე ს.ა.  
 16-32 რიუ ანრი რენო, ლა დეფანს 6,  
 92400 კურბევუა, საფრანგეთი  
 (770) კრე ვალე ს.ა.  
 12 პლას დე ლ'ირისი, 92400 კურბევუა,  
 საფრანგეთი  
 (580) 2014 03 28

(111) M 2013 023638 R  
 (732) ფონტერა ბრენდზ (სინგაპური) პტე  
 ლიმიტიდ  
 1 ჯორჯ სტრიტი, No.08-01 უან ჯორჯ  
 სტრიტი, 049145, სინგაპური  
 (770) ფონტერა ბრენდს (სინგაპური) პტე  
 ლიმიტიდ  
 1 პიკერინგ სტრიტი, No 06-01, გრეიტ  
 ისტერნ სენტერი, 048659, სინგაპური  
 (580) 2014-03-28

(111) M 1997 006343 R1  
 (732) ტაკო ბელ კორპორეიშენ  
 1 გლენ ბელ ვეი, ირვინი, კალიფორნია  
 92618, აშშ  
 (770) ტაკო ბელ კორპორეიშენ  
 17909 ფონ კარმან ირვინი, CA 92714, აშშ  
 (580) 2014 03 18

(111) M 2013 023639 R  
 (732) ფონტერა ბრენდზ (სინგაპური) პტე  
 ლიმიტიდ  
 1 ჯორჯ სტრიტი, No.08-01 უან ჯორჯ  
 სტრიტი, 049145, სინგაპური  
 (770) ფონტერა ბრენდს (სინგაპური) პტე  
 ლიმიტიდ  
 1 პიკერინგ სტრიტი, No 06-01, გრეიტ  
 ისტერნ სენტერი, 048659, სინგაპური  
 (580) 2014-03-28

(111) M 1998 008015 R1  
 (732) ვაიეტ ჰოლდინგზ ლლკ  
 ფაივ ჯირალდა ფარმზი, მედისონი,  
 ნიუ-ჯერსი 07940-0874, აშშ  
 (770) ვაიეტ ჰოლდინგზ კორპორეიშენ  
 ფაივ ჯირალდა ფარმზი, მედისონი,  
 ნიუ-ჯერსი 07940-0874, აშშ  
 (580) 2014 03 20

(111) M 2014 024458 R  
 (732) გრანტ ვარდანიანი  
 ბაირონის ქ.3, ბინა 35, ერევანი, სომხეთი  
 (770) გრანტ ვარდანიანი  
 ნ. დუმანის ქ. 1, ბინა 76, ერევანი,  
 სომხეთი  
 (580) 2014-02-17

(111) M 1998 008020 R1  
 (732) ვაიეტ ჰოლდინგზ ლლკ  
 ფაივ ჯირალდა ფარმზი, მედისონი,  
 ნიუ-ჯერსი 07940-0874, აშშ  
 (770) ვაიეტ ჰოლდინგზ კორპორეიშენ  
 ფაივ ჯირალდა ფარმზი, მედისონი,  
 ნიუ-ჯერსი 07940-0874, აშშ  
 (580) 2014 03 20

\_\_\_\_\_

(111) M 1998 008589 R1  
 (732) ჰეინეკენ ეიშა პასიფიკ პტე. ლტდ.  
 459 ჯალან აჰმად იბრაჰიმი, სინგაპური  
 639934, სინგაპური  
 (770) ეიშა პასიფიკ ბრეუერის ლიმიტიდ  
 21-00 ალექსანდრა პოინტი, 438  
 ალექსანდრა როუდი, 119958, სინგაპური  
 (580) 2014 03 24

(111) M 1998 009107 R1  
(732) ტაკო ბელ კორპორეიშენ  
1 გლენ ბელ ვეი, ირვინი, კალიფორნია  
92618, აშშ  
(770) ტაკო ბელ კორპორეიშენ  
17909 ვონ კარმანი, ირვინი CA 92714, აშშ  
(580) 2014 03 18

---

(111) M 1995 000945 R1  
(732) სანოფი  
54 რიუ ლა ბოეტი, 75008 პარიზი,  
საფრანგეთი  
(770) სანოფი-ავენტის  
174, ავენიუ დე ფრანსი, 75013 პარიზი,  
საფრანგეთი  
(580) 2014 03 17

---

(111) M 1995 000949 R1  
(732) სანოფი  
54 რიუ ლა ბოეტი, 75008 პარიზი,  
საფრანგეთი  
(770) სანოფი-ავენტის  
174, ავენიუ დე ფრანსი, 75013 პარიზი,  
საფრანგეთი  
(580) 2014 03 17

---

(111) M 1998 009698 R1  
(732) ვაიეტ ჰოლდინგზ ლღკ  
ფაივ ჯირალდა ფარმზი, მედისონი,  
ნიუ-ჯერზი 07940-0874, აშშ  
(770) ვაიეტ ჰოლდინგს კორპორეიშენ  
ფაივ ჯირალდა ფარმზი, მედისონი,  
ნიუ-ჯერზი 07940-0874, აშშ  
(580) 2014 03 20

---

(111) M 1998 009776 R1  
(732) ჰეინეკენ ეიშა პასიფიკ პტე. ლტდ.  
459 ჯალან აჰმად იბრაჰიმი, სინგაპური  
639934, სინგაპური  
(770) ეიშა პასიფიკ ბრეუერის ლიმიტიდ  
21-00 ალექსანდრა პოინტი, 438  
ალექსანდრა როუდი, 119958, სინგაპური  
(580) 2014 03 24

---

(111) M 1998 009777 R1  
(732) ჰეინეკენ ეიშა პასიფიკ პტე. ლტდ.  
459 ჯალან აჰმად იბრაჰიმი, სინგაპური  
639934, სინგაპური  
(770) ეიშა პასიფიკ ბრეუერის ლიმიტიდ  
21-00 ალექსანდრა პოინტი, 438  
ალექსანდრა როუდი, 119958, სინგაპური  
(580) 2014 03 24

---

(111) M 1998 009778 R1  
(732) ჰეინეკენ ეიშა პასიფიკ პტე. ლტდ.  
459 ჯალან აჰმად იბრაჰიმი, სინგაპური  
639934, სინგაპური  
(770) ეიშა პასიფიკ ბრეუერის ლიმიტიდ  
21-00 ალექსანდრა პოინტი, 438  
ალექსანდრა როუდი, 119958, სინგაპური  
(580) 2014 03 24

---

(111) M 1995 000984 R1  
(732) სანოფი  
54 რიუ ლა ბოეტი, 75008 პარიზი,  
საფრანგეთი  
(770) სანოფი-ავენტის  
174, ავენიუ დე ფრანსი, 75013 პარიზი,  
საფრანგეთი  
(580) 2014 03 17

---

სასაქონლო ნიშნის რეგისტრაციის ბათილად ცნობა

(111) M 2002 14764 R  
 (141) 2013 04 17, არ არის გადახდილი რეგისტრაციის შემდგომი 10 წლით გაგრძელების საფასური  
 (732) აღს დიჯიტალ კომუნიკეიშენს, ინკ. უან გრინვუდ როუდი, სიდნეი, ნებრასკა 69162, აშშ

(732) დასურული სააქციო საზოგადოება „პენტროფტ ფარმა“ 129010 მოსკოვი, პროსპექტ მირა, 16, სტრ. 2, რუსეთის ფედერაცია

(111) M 2002 14771 R  
 (141) 2013 04 25, არ არის გადახდილი რეგისტრაციის შემდგომი 10 წლით გაგრძელების საფასური  
 (732) შპს „სამეცნიერო კომერციული ფირმა ომეგა“ ვაჟა-ფშაველას გამზ., მე-6 კვარტ., კორპ.5ა, ბ. 44, 0186, თბილისი, საქართველო

(111) M 2002 14825 R  
 (141) 2013 05 28, არ არის გადახდილი რეგისტრაციის შემდგომი 10 წლით გაგრძელების საფასური  
 (732) კოალიშენ ფორ ინტელექტუალ პროპერტი რაიტს 2000 "L" სტრიტი, ვაშინგტონი, DC 20036, აშშ

(111) M 2002 14779 R  
 (141) 2013 04 30, არ არის გადახდილი რეგისტრაციის შემდგომი 10 წლით გაგრძელების საფასური  
 (732) ჰარინგტონ დიველოპმენტ ინკ. არანგო-ორილაკ ბლდგ, ისტ 54 სტრიტი, პანამა, პანამა

(111) M 2002 14829 R  
 (141) 2013 05 28, არ არის გადახდილი რეგისტრაციის შემდგომი 10 წლით გაგრძელების საფასური  
 (732) ბესტ ვესტერნ ინტერნეშენელ, ინკ. 6201 ნორთ 24 პარკევი, ფინიქსი, არიზონა 85016-2023, აშშ

(111) M 2002 14780 R  
 (141) 2013 04 30, არ არის გადახდილი რეგისტრაციის შემდგომი 10 წლით გაგრძელების საფასური  
 (732) უნილვერ ნ.ვ. ვენა 455, NL-3013 AL როტერდამი, ნიდერლანდი

(111) M 2002 14830 R  
 (141) 2013 05 28, არ არის გადახდილი რეგისტრაციის შემდგომი 10 წლით გაგრძელების საფასური  
 (732) ექსონ მობილ კორპორეიშენ 5959 ლას კოლინას ბულვარი, ირვინგი, ტეხასის შტატი 75039-2298, აშშ

(111) M 2002 14821 R  
 (141) 2013 05 28, არ არის გადახდილი რეგისტრაციის შემდგომი 10 წლით გაგრძელების საფასური  
 (732) დასურული სააქციო საზოგადოება „პენტროფტ ფარმა“ 129010 მოსკოვი, პროსპექტ მირა, 16, სტრ. 2, რუსეთის ფედერაცია

(111) M 2002 14832 R  
 (141) 2013 05 28, არ არის გადახდილი რეგისტრაციის შემდგომი 10 წლით გაგრძელების საფასური  
 (732) სააქციო საზოგადოება გლობალ ერთი კედიას ქ. 4, 380054, თბილისი, საქართველო

(111) M 2002 14822 R  
 (141) 2013 05 28, არ არის გადახდილი რეგისტრაციის შემდგომი 10 წლით გაგრძელების საფასური

(111) M 2002 14833 R  
 (141) 2013 05 28, არ არის გადახდილი რეგისტრაციის შემდგომი 10 წლით გაგრძელების საფასური  
 (732) ბრისტოლ-მაიერს სკუიბ ფარმა კომპანი 203 ლონგმიდლუ დრაივი, უილმინგტონი, დელავერის შტატი 19810, აშშ

(111) M 2002 14837 R  
 (141) 2013 05 28, არ არის გადახდილი რეგისტრაციის შემდგომი 10 წლით გაგრძელების საფასური  
 (732) კოლგეიტ-პაღმლოვი კომპანი, 300 პარკ ავენიუ, ნიუ-იორკი, NY 10022, აშშ

(111) M 2002 14838 R  
 (141) 2013 05 28, არ არის გადახდილი რეგისტრაციის შემდგომი 10 წლით გაგრძელების საფასური  
 (732) გლაქსო გრუპ ლიმიტიდ გლაქსო უელქამ ჰაუზი, ბერკლი ავენიუ, გრინფორდი, მიდლსექსი UB6 0NN, გაერთიანებული სამეფო

(111) M 2002 14839 R  
 (141) 2013 05 28, არ არის გადახდილი რეგისტრაციის შემდგომი 10 წლით გაგრძელების საფასური  
 (732) შპს ალკოპოლიანი სასმელების კომპანია „ტრიუმფი“ ახვლედიანის ქ. №1ა, 0103, თბილისი, საქართველო

(111) M 2002 14844 R  
 (141) 2013 06 12, არ არის გადახდილი რეგისტრაციის შემდგომი 10 წლით გაგრძელების საფასური  
 (732) გლაქსო გრუპ ლიმიტიდ გლაქსო უელქამ ჰაუზი, ბერკლი ავენიუ, გრინფორდი, მიდლსექსი UB6 0NN, გაერთიანებული სამეფო

(111) M 2002 14845 R  
 (141) 2013 06 12, არ არის გადახდილი რეგისტრაციის შემდგომი 10 წლით გაგრძელების საფასური  
 (732) ევეია ინკ. (დელავერის შტატის კორპორაცია) 211 მაუნტ ეარი როუდი, ბასკინგ-რიჯი, ნიუ-ჯერზი 07920, აშშ

(111) M 2002 14846 R  
 (141) 2013 06 12, არ არის გადახდილი რეგისტრაციის შემდგომი 10 წლით გაგრძელების საფასური  
 (732) ნეშენელ ჯეოგრაფიკ სოსაიეტი (კოლუმბიის ოლქი, აშშ კორპორაცია), 1145 17 სტრიტი, N.W. ვაშინგტონი, D.C. 20036, აშშ

(111) M 2003 14858 R  
 (141) 2013 07 16, არ არის გადახდილი რეგისტრაციის შემდგომი 10 წლით გაგრძელების საფასური  
 (732) პლპ ლლკ გროსვენორ კორტი, ალბერტ როუდი, რემსი, მენის კუნძული, გაერთიანებული სამეფო

(111) M 2003 14859 R  
 (141) 2013 07 16, არ არის გადახდილი რეგისტრაციის შემდგომი 10 წლით გაგრძელების საფასური  
 (732) სმითკლან ბინემ (კორკ) ლიმიტიდ კარაბინი, კარიგალინი, კაუნტი-კორკი, ირლანდია

(111) M 2003 14864 R  
 (141) 2013 07 16, არ არის გადახდილი რეგისტრაციის შემდგომი 10 წლით გაგრძელების საფასური  
 (732) ზე პროქტერ & გემბლ კომპანი უან პროქტერ & გემბლ პლაზა, ცინცინატი, ოჰაიო, აშშ

(111) M 2003 14865 R  
 (141) 2013 07 16, არ არის გადახდილი რეგისტრაციის შემდგომი 10 წლით გაგრძელების საფასური  
 (732) მარს, ინკორპორეტიდ (დელავერის შტატის კორპორაცია) 6885 ელმ სტრიტი, მაკ-ლინი, ვირჯინია 22101-3883, აშშ

(111) M 2003 14866 R  
 (141) 2013 07 16, არ არის გადახდილი რეგისტრაციის შემდგომი 10 წლით გაგრძელების საფასური  
 (732) ფარმაცია & აპჯონ კომპანი ლლკ, 201 ტაბორ-როუდი, მორის-პლეინზი, NJ 07950, აშშ

(111) M 2003 14871 R  
 (141) 2013 07 16, არ არის გადახდილი რეგისტრაციის შემდგომი 10 წლით გაგრძელების საფასური  
 (732) ვაიეტ, ფაივ ჯირალდა ფარმზი, მედისონი, ნიუ-ჯერზი 07940, აშშ



(111) M 2003 14872 R  
 (141) 2013 07 16, არ არის გადახდილი რეგისტრაციის შემდგომი 10 წლით გაგრძელების საფასური  
 (732) ვაიეტ ფაივ ჯირალდა ფარში, მედისონი, ნიუ-ჯერსი 07940, აშშ

(111) M 2003 14873 R  
 (141) 2013 07 16, არ არის გადახდილი რეგისტრაციის შემდგომი 10 წლით გაგრძელების საფასური  
 (732) ვაიეტ ფაივ ჯირალდა ფარში, მედისონი, ნიუ-ჯერსი 07940, აშშ

(111) M 2003 14875 R  
 (141) 2013 07 16, არ არის გადახდილი რეგისტრაციის შემდგომი 10 წლით გაგრძელების საფასური  
 (732) პფაიზერ პროდაქტზ ინკ., კონექტიკუტის კორპორაცია ისტერნ პოინტ როუდი, გროტონი, კონექტიკუტი 06340, აშშ

(111) M 2003 14876 R  
 (141) 2013 07 16, არ არის გადახდილი რეგისტრაციის შემდგომი 10 წლით გაგრძელების საფასური  
 (732) პფაიზერ პროდაქტზ ინკ., კონექტიკუტის კორპორაცია ისტერნ პოინტ როუდი, გროტონი, კონექტიკუტი 06340, აშშ

(111) M 2003 14884 R  
 (141) 2013 07 16, არ არის გადახდილი რეგისტრაციის შემდგომი 10 წლით გაგრძელების საფასური  
 (732) რუსუდან კერვალიშვილი ბოცვაძის ქ. 12, 380079, თბილისი, საქართველო

(111) M 2003 14885 R  
 (141) 2013 07 16, არ არის გადახდილი რეგისტრაციის შემდგომი 10 წლით გაგრძელების საფასური  
 (732) ლიმიტიდ ლაიაბილიტი კომპანი „კრაფტ ფუდს რუს“ ფრანც შტოლვერკ სტრიტი, 10, პოკროვსიტი, პეტუშინსკი დისტრიქტი, ვლადიმირსკი რეგიონი, 601123, რუსეთის ფედერაცია

(111) M 2003 14886 R  
 (141) 2013 07 16, არ არის გადახდილი რეგისტრაციის შემდგომი 10 წლით გაგრძელების საფასური  
 (732) ლიმიტიდ ლაიაბილიტი კომპანი „კრაფტ ფუდს რუს“ ფრანც შტოლვერკ სტრიტი, 10, პოკროვსიტი, პეტუშინსკი დისტრიქტი, ვლადიმირსკი რეგიონი, 601123, რუსეთის ფედერაცია

(111) M 2003 14887 R  
 (141) 2013 07 16, არ არის გადახდილი რეგისტრაციის შემდგომი 10 წლით გაგრძელების საფასური  
 (732) ლიმიტიდ ლაიაბილიტი კომპანი „კრაფტ ფუდს რუს“ ფრანც შტოლვერკ სტრიტი, 10, პოკროვსიტი, პეტუშინსკი დისტრიქტი, ვლადიმირსკი რეგიონი, 601123, რუსეთის ფედერაცია

(111) M 2003 14888 R  
 (141) 2013 07 16, არ არის გადახდილი რეგისტრაციის შემდგომი 10 წლით გაგრძელების საფასური  
 (732) ლიმიტიდ ლაიაბილიტი კომპანი „კრაფტ ფუდს რუს“ ფრანც შტოლვერკ სტრიტი, 10, პოკროვსიტი, პეტუშინსკი დისტრიქტი, ვლადიმირსკი რეგიონი, 601123, რუსეთის ფედერაცია

(111) M 2003 14889 R  
 (141) 2013 07 16, არ არის გადახდილი რეგისტრაციის შემდგომი 10 წლით გაგრძელების საფასური  
 (732) ლიმიტიდ ლაიაბილიტი კომპანი „კრაფტ ფუდს რუს“ ფრანც შტოლვერკ სტრიტი, 10, პოკროვსიტი, პეტუშინსკი დისტრიქტი, ვლადიმირსკი რეგიონი, 601123, რუსეთის ფედერაცია

(111) M 2003 14890 R  
 (141) 2013 07 16, არ არის გადახდილი რეგისტრაციის შემდგომი 10 წლით გაგრძელების საფასური  
 (732) ლიმიტიდ ლაიაბილიტი კომპანი „კრაფტ ფუდს რუს“ ფრანც შტოლვერკ სტრიტი, 10, პოკროვსიტი, პეტუშინსკი დისტრიქტი, ვლადიმირსკი რეგიონი, 601123, რუსეთის ფედერაცია

(111) M 2003 14891 R  
 (141) 2013 07 16, არ არის გადახდილი რეგისტრაციის შემდგომი 10 წლით გაგრძელების საფასური  
 (732) ლიმიტიდ ლაიაბილიტი კომპანი „კრაფტ ფუდს რუს“  
 ფრანც შტოლვერკ სტრიტი, 10, პოკროვსიტი, პეტუშინსკი დისტრიქტი, ვლადიმირსკი რეგიონი, 601123, რუსეთის ფედერაცია

(111) M 2003 14896 R  
 (141) 2013 07 16, არ არის გადახდილი რეგისტრაციის შემდგომი 10 წლით გაგრძელების საფასური  
 (732) ლიმიტიდ ლაიაბილიტი კომპანი „კრაფტ ფუდს რუს“  
 ფრანც შტოლვერკ სტრიტი, 10, პოკროვსიტი, პეტუშინსკი დისტრიქტი, ვლადიმირსკი რეგიონი, 601123, რუსეთის ფედერაცია

(111) M 2003 14892 R  
 (141) 2013 07 16, არ არის გადახდილი რეგისტრაციის შემდგომი 10 წლით გაგრძელების საფასური  
 (732) ლიმიტიდ ლაიაბილიტი კომპანი „კრაფტ ფუდს რუს“  
 ფრანც შტოლვერკ სტრიტი, 10, პოკროვსიტი, პეტუშინსკი დისტრიქტი, ვლადიმირსკი რეგიონი, 601123, რუსეთის ფედერაცია

(111) M 2003 14898 R  
 (141) 2013 07 16, არ არის გადახდილი რეგისტრაციის შემდგომი 10 წლით გაგრძელების საფასური  
 (732) სტანდარდ ტობაკო ინკორპორეტიდ ლტლ  
 3076 სერ ფრენსის დრეიკს ჰაივეი, ს/ყ 3463, როუდ-ტაუნი, ტორტოლა, ვირჯინის კუნძულები (დიდი ბრიტანეთი)

(111) M 2003 14893 R  
 (141) 2013 07 16, არ არის გადახდილი რეგისტრაციის შემდგომი 10 წლით გაგრძელების საფასური  
 (732) ლიმიტიდ ლაიაბილიტი კომპანი „კრაფტ ფუდს რუს“  
 ფრანც შტოლვერკ სტრიტი, 10, პოკროვსიტი, პეტუშინსკი დისტრიქტი, ვლადიმირსკი რეგიონი, 601123, რუსეთის ფედერაცია

(111) M 2003 14903 R  
 (141) 2013 07 16, არ არის გადახდილი რეგისტრაციის შემდგომი 10 წლით გაგრძელების საფასური  
 (732) ბაიერ ინტელექტუალ პროპერტი გმბჰ, ალფრედ-ნობელ-შტრასე 10, 40789 მონჰეიმი რეინზჰე, გერმანია

(111) M 2003 14894 R  
 (141) 2013 07 16, არ არის გადახდილი რეგისტრაციის შემდგომი 10 წლით გაგრძელების საფასური  
 (732) ლიმიტიდ ლაიაბილიტი კომპანი „კრაფტ ფუდს რუს“  
 ფრანც შტოლვერკ სტრიტი, 10, პოკროვსიტი, პეტუშინსკი დისტრიქტი, ვლადიმირსკი რეგიონი, 601123, რუსეთის ფედერაცია

(111) M 2003 14904 R  
 (141) 2013 07 16, არ არის გადახდილი რეგისტრაციის შემდგომი 10 წლით გაგრძელების საფასური  
 (732) სი აი ეს ბიო ინტერნასიონალ რუტ ნასიონალ 306, 91400 საკლაი, საფრანგეთი

(111) M 2003 14895 R  
 (141) 2013 07 16, არ არის გადახდილი რეგისტრაციის შემდგომი 10 წლით გაგრძელების საფასური  
 (732) ლიმიტიდ ლაიაბილიტი კომპანი „კრაფტ ფუდს რუს“  
 ფრანც შტოლვერკ სტრიტი, 10, პოკროვსიტი, პეტუშინსკი დისტრიქტი, ვლადიმირსკი რეგიონი, 601123, რუსეთის ფედერაცია

(111) M 2003 14905 R  
 (141) 2013 07 16, არ არის გადახდილი რეგისტრაციის შემდგომი 10 წლით გაგრძელების საფასური  
 (732) ბაიერ ინტელექტუალ პროპერტი გმბჰ, ალფრედ-ნობელ-შტრასე 10, 40789 მონჰეიმი რეინზჰე, გერმანია

(111) M 2003 14912 R  
 (141) 2013 07 30, არ არის გადახდილი რეგისტრაციის შემდგომი 10 წლით გაგრძელების საფასური  
 (732) შპს „გვ & ძმ“  
 სოფ. წინანდალი, 383333, თელავი, საქართველო

(111) M 2003 14913 R  
 (141) 2013 07 30, არ არის გადახდილი რეგისტრაციის შემდგომი 10 წლით გაგრძელების საფასური  
 (732) შპს „გვ & ძმ“  
 სოფ. წინანდალი, 383333, თელავი, საქართველო

(111) M 2003 14916 R  
 (141) 2013 07 30, არ არის გადახდილი რეგისტრაციის შემდგომი 10 წლით გაგრძელების საფასური  
 (732) შპს „გვ & ძმ“  
 სოფ. წინანდალი, 383333, თელავი, საქართველო

(111) M 2003 14921 R  
 (141) 2013 07 30, არ არის გადახდილი რეგისტრაციის შემდგომი 10 წლით გაგრძელების საფასური  
 (732) ივაქს კორპორეიშენ 4400 ბისკეინ ბულვარი, მაიამი, ფლორიდა 33137, აშშ

(111) M 2003 14926 R  
 (141) 2013 07 30, არ არის გადახდილი რეგისტრაციის შემდგომი 10 წლით გაგრძელების საფასური  
 (732) პფაიზერ პროდაქტს ინკ., კონექტიკუტის კორპორაცია  
 ისტერნ პოინტ როუდი, გროტონი, კონექტიკუტი 06340, აშშ

(111) M 2003 14928 R  
 (141) 2013 07 30, არ არის გადახდილი რეგისტრაციის შემდგომი 10 წლით გაგრძელების საფასური  
 (732) ევრო-აზია ბრენდ ჰოლდინგ კომპანი სდნ. ბჰდ.  
 N1, ჟალან 205, 46050 პეტალინგ-ჟაია, სელანგორ-დარულ-ეჰსანი, მალაიზია

(111) M 2003 14929 R  
 (141) 2013 07 30, არ არის გადახდილი რეგისტრაციის შემდგომი 10 წლით გაგრძელების საფასური  
 (732) ევრო-აზია ბრენდ ჰოლდინგ კომპანი სდნ. ბჰდ.  
 N1, ჟალან 205, 46050 პეტალინგ-ჟაია, სელანგორ-დარულ-ეჰსანი, მალაიზია

(111) M 2003 14930 R  
 (141) 2013 07 30, არ არის გადახდილი რეგისტრაციის შემდგომი 10 წლით გაგრძელების საფასური  
 (732) ევრო-აზია ბრენდ ჰოლდინგ კომპანი სდნ. ბჰდ.  
 N1, ჟალან 205, 46050 პეტალინგ-ჟაია, სელანგორ-დარულ-ეჰსანი, მალაიზია

(111) M 2003 14931 R  
 (141) 2013 07 30, არ არის გადახდილი რეგისტრაციის შემდგომი 10 წლით გაგრძელების საფასური  
 (732) ევრო-აზია ბრენდ ჰოლდინგ კომპანი სდნ. ბჰდ.  
 N1, ჟალან 205, 46050 პეტალინგ-ჟაია, სელანგორ-დარულ-ეჰსანი, მალაიზია

(111) M 2003 14938 R  
 (141) 2013 07 30, არ არის გადახდილი რეგისტრაციის შემდგომი 10 წლით გაგრძელების საფასური  
 (732) ვაიეტ  
 ფაივ ჯირალდა ფარმზი, მედისონი, ნიუ-ჯერზი 07940, აშშ

(111) M 2003 14939 R  
 (141) 2013 07 30, არ არის გადახდილი რეგისტრაციის შემდგომი 10 წლით გაგრძელების საფასური  
 (732) ვაიეტ  
 ფაივ ჯირალდა ფარმზი, მედისონი, ნიუ-ჯერზი 07940, აშშ

(111) M 2003 14940 R  
 (141) 2013 07 30, არ არის გადახდილი რეგისტრაციის შემდგომი 10 წლით გაგრძელების საფასური  
 (732) სმითკლაინ ბიჩემ (კორკ) ლიმიტიდ კარაბინი, კარიგალინი, კაუნტი-კორკი, ირლანდია

(111) M 2003 14941 R  
 (141) 2013 07 30, არ არის გადახდილი რეგისტრაციის შემდგომი 10 წლით გაგრძელების საფასური  
 (732) სმითკლან ბიჩემ (კორკ) ლიმიტიდ კარაბინი, კარიგალინი, კაუნტი-კორკი, ირლანდია

(111) M 2003 14961 R  
 (141) 2013 08 13, არ არის გადახდილი რეგისტრაციის შემდგომი 10 წლით გაგრძელების საფასური  
 (732) გელა სულაბერიძე ვაჟა-ფშაველას გამზ., მე-6 კვარტ., კორპ. 34, ბ.24, 380087, თბილისი, საქართველო

(111) M 2003 14950 R  
 (141) 2013 07 30, არ არის გადახდილი რეგისტრაციის შემდგომი 10 წლით გაგრძელების საფასური  
 (732) ვმ. ვრიგლი ჯრ. კომპანი 410 ნორთ მიჩიგან ავენიუ, ჩიკაგო, ილინოისი 60611, აშშ

(111) M 2003 14963 R  
 (141) 2013 08 13, არ არის გადახდილი რეგისტრაციის შემდგომი 10 წლით გაგრძელების საფასური  
 (732) ბალკანფარმა დუპნიცა ად სამოკოვსკო შოსე 3, 2600 დუპნიცა, ბულგარეთი

(111) M 2003 14952 R  
 (141) 2013 07 30, არ არის გადახდილი რეგისტრაციის შემდგომი 10 წლით გაგრძელების საფასური  
 (732) შპს „ჯეოსელი“ მტკვრის მარჯვენა სანაპირო, გოთუას ქ. 3, 0160, თბილისი, საქართველო

(111) M 2003 14964 R  
 (141) 2013 08 13, არ არის გადახდილი რეგისტრაციის შემდგომი 10 წლით გაგრძელების საფასური  
 (732) ბალკანფარმა ტროიან ად „კრაირენა“ 1, ტროიანი 5600, ბულგარეთი

(111) M 2003 14953 R  
 (141) 2013 07 30, არ არის გადახდილი რეგისტრაციის შემდგომი 10 წლით გაგრძელების საფასური  
 (732) შპს „ჯეოსელი“ მტკვრის მარჯვენა სანაპირო, გოთუას ქ. 3, 0160, თბილისი, საქართველო

(111) M 2003 14965 R  
 (141) 2013 08 13, არ არის გადახდილი რეგისტრაციის შემდგომი 10 წლით გაგრძელების საფასური  
 (732) აქტავის გრუპ პტს ეპფ რეიკიავიკურვეგი 76-78, 18-220 ჰაფნარფიორდური, ისლანდია

(111) M 2003 14954 R  
 (141) 2013 07 30, არ არის გადახდილი რეგისტრაციის შემდგომი 10 წლით გაგრძელების საფასური  
 (732) შპს „ჯეოსელი“ მტკვრის მარჯვენა სანაპირო, გოთუას ქ. 3, 0160, თბილისი, საქართველო

(111) M 2003 14966 R  
 (141) 2013 08 13, არ არის გადახდილი რეგისტრაციის შემდგომი 10 წლით გაგრძელების საფასური  
 (732) აქტავის გრუპ პტს ეპფ რეიკიავიკურვეგი 76-78, 18-220 ჰაფნარფიორდური, ისლანდია

(111) M 2003 14960 R  
 (141) 2013 08 13, არ არის გადახდილი რეგისტრაციის შემდგომი 10 წლით გაგრძელების საფასური  
 (732) „სოფარმა“ ად 16 ილიენსკო შაუსე სტრ., 1220 სოფია, ბულგარეთი

(111) M 2003 14969 R  
 (141) 2013 08 13, არ არის გადახდილი რეგისტრაციის შემდგომი 10 წლით გაგრძელების საფასური  
 (732) აქტავის გრუპ პტს ეპფ რეიკიავიკურვეგი 76-78, 18-220 ჰაფნარფიორდური, ისლანდია

(111) M 2003 14970 R  
 (141) 2013 08 13, არ არის გადახდილი რეგისტრაციის შემდგომი 10 წლით გაგრძელების საფასური  
 (732) აქტავის გრუპ პტს ეპფ რეკიავიკურვეგი 76-78, 18-220 პაფნარფიორდური, ისლანდია

(111) M 2003 14983 R  
 (141) 2013 08 13, არ არის გადახდილი რეგისტრაციის შემდგომი 10 წლით გაგრძელების საფასური  
 (141) 2013 08 13, არ არის გადახდილი  
 (732) ფარმაცია & აპჯონ კომპანი 100 რუტ 206 ნორთი, პიპეკი, N.J. 07977, აშშ

(111) M 2003 14971 R  
 (141) 2013 08 13, არ არის გადახდილი რეგისტრაციის შემდგომი 10 წლით გაგრძელების საფასური  
 (732) ბალკანფარმა ტროიან ად „კრაირენა“ 1, ტროიანი 5600, ბულგარეთი

(111) M 2003 14985 R  
 (141) 2013 08 13, არ არის გადახდილი რეგისტრაციის შემდგომი 10 წლით გაგრძელების საფასური  
 (732) პაქსან კორპორეიშენ 18, ზაგროს სტ., არგენტინა სკ., თეირანი, ირანის ისლამური რესპუბლიკა

(111) M 2003 14973 R  
 (141) 2013 08 13, არ არის გადახდილი რეგისტრაციის შემდგომი 10 წლით გაგრძელების საფასური  
 (732) ბალკანფარმა დუპნიცა ად სამოკოსკო შოსე 3, 2600 დუპნიცა, ბულგარეთი

(111) M 2003 14986 R  
 (141) 2013 08 13, არ არის გადახდილი რეგისტრაციის შემდგომი 10 წლით გაგრძელების საფასური  
 (732) პაქსან კორპორეიშენ 18, ზაგროს სტ., არგენტინა სკ., თეირანი, ირანის ისლამური რესპუბლიკა

(111) M 2003 14976 R  
 (141) 2013 08 13, არ არის გადახდილი რეგისტრაციის შემდგომი 10 წლით გაგრძელების საფასური  
 (732) ბალკანფარმა ტროიან ად „კრაირენა“ 1, ტროიანი 5600, ბულგარეთი

(111) M 2003 14987 R  
 (141) 2013 08 13, არ არის გადახდილი რეგისტრაციის შემდგომი 10 წლით გაგრძელების საფასური  
 (732) პაქსან კორპორეიშენ 18, ზაგროს სტ., არგენტინა სკ., თეირანი, ირანის ისლამური რესპუბლიკა

(111) M 2003 14977 R  
 (141) 2013 08 13, არ არის გადახდილი რეგისტრაციის შემდგომი 10 წლით გაგრძელების საფასური  
 (732) ბალკანფარმა ტროიან ად „კრაირენა“ 1, ტროიანი 5600, ბულგარეთი

(111) M 2003 14989 R  
 (141) 2013 08 13, არ არის გადახდილი რეგისტრაციის შემდგომი 10 წლით გაგრძელების საფასური  
 (732) შპს „ბორჯომი პროდაქტი“ დასახლება ლარები, 1200, ბორჯომი, საქართველო

(111) M 2003 14978 R  
 (141) 2013 08 13, არ არის გადახდილი რეგისტრაციის შემდგომი 10 წლით გაგრძელების საფასური  
 (732) ბალკანფარმა დუპნიცა ად სამოკოსკო შოსე 3, 2600 დუპნიცა, ბულგარეთი

(111) M 2003 14993 R  
 (141) 2013 09 05, არ არის გადახდილი რეგისტრაციის შემდგომი 10 წლით გაგრძელების საფასური  
 (732) შ.პ.ს. „ქართუ უნივერსალი“ კახეთის გზატკეცილი, მე-2 ჩიხი №11, 0120, თბილისი, საქართველო

(111) M 2003 14994 R  
 (141) 2013 09 05, არ არის გადახდილი რეგისტრაციის შემდგომი 10 წლით გაგრძელების საფასური  
 (732) შპს „ქართუ უნივერსალი“  
 კახეთის გზატკეცილი, მე-2 ჩიხი №11, 0120, თბილისი, საქართველო

(111) M 2003 15001 R  
 (141) 2013 09 05, არ არის გადახდილი რეგისტრაციის შემდგომი 10 წლით გაგრძელების საფასური  
 (732) გიორგი თოფაძე  
 მცხეთის ქ., 43, ბ. 7, 0179, თბილისი, საქართველო

(111) M 2003 14996 R  
 (141) 2013 09 05, არ არის გადახდილი რეგისტრაციის შემდგომი 10 წლით გაგრძელების საფასური  
 (732) უუუუნა სარაული  
 ბაქოს ქ.11 , 380012, თბილისი, საქართველო

(111) M 2003 15008 R  
 (141) 2013 09 05, არ არის გადახდილი რეგისტრაციის შემდგომი 10 წლით გაგრძელების საფასური  
 (732) ნეშენელ ჯეოგრაფიკ სოსაიეტი (კოლუმბიის ოლქი, აშშ კორპორაცია) 1145 17 სტრიტი, N.W. ვაშინგტონი, D.C. 20036, აშშ

(111) M 2003 14997 R  
 (141) 2013 09 05, არ არის გადახდილი რეგისტრაციის შემდგომი 10 წლით გაგრძელების საფასური  
 (732) შპს „ადვოკატი მეოხი“  
 რუსთაველის გამზ.52, ოთახი 204, 0108, თბილისი, საქართველო

(111) M 2003 15009 R  
 (141) 2013 09 05, არ არის გადახდილი რეგისტრაციის შემდგომი 10 წლით გაგრძელების საფასური  
 (732) ეგიშ დიოდისერდიარ რტ 30-38 კერესტური უტ. ბუდაპეშტი, H-1106, უნგრეთი

(111) M 2003 14998 R  
 (141) 2013 09 05, არ არის გადახდილი რეგისტრაციის შემდგომი 10 წლით გაგრძელების საფასური  
 (732) გიორგი თოფაძე  
 მცხეთის ქ., 43, ბ. 7, 0179, თბილისი, საქართველო

(111) M 2003 15012 R  
 (141) 2013 09 05, არ არის გადახდილი რეგისტრაციის შემდგომი 10 წლით გაგრძელების საფასური  
 (732) ევეია ინკ.  
 211 მაუნტ ეირი როუდი, ბასკინგ-რიჯი, ნიუ-ჯერზი 07920, აშშ

(111) M 2003 14999 R  
 (141) 2013 09 05, არ არის გადახდილი რეგისტრაციის შემდგომი 10 წლით გაგრძელების საფასური  
 (732) პფაიზერ პროდაქტზ ინკ., კონექტიკუტის კორპორაცია  
 ისტერნ პოინტ როუდი, გროტონი, კონექტიკუტი 06340, აშშ

(111) M 2003 15013 R  
 (141) 2013 09 05, არ არის გადახდილი რეგისტრაციის შემდგომი 10 წლით გაგრძელების საფასური  
 (732) ვლადიმერ ჩარგაზია  
 პაიჭაძის ქ. 1, თბილისი, საქართველო

(111) M 2003 15000 R  
 (141) 2013 09 05, არ არის გადახდილი რეგისტრაციის შემდგომი 10 წლით გაგრძელების საფასური  
 (732) გიორგი თოფაძე  
 მცხეთის ქ., 43, ბ. 7, 0179, თბილისი, საქართველო

(111) M 2003 15014 R  
 (141) 2013 09 05, არ არის გადახდილი რეგისტრაციის შემდგომი 10 წლით გაგრძელების საფასური  
 (732) შპს „სამი“  
 კახეთის გზატკეცილი 65, 0182, თბილისი, საქართველო

(111) M 2003 15015 R  
 (141) 2013 09 12, არ არის გადახდილი რეგისტრაციის შემდგომი 10 წლით გაგრძელების საფასური  
 (732) შპს „რუსთავი-2 პრინტი“ ვაჟა-ფშაველას გამზ. 45, 0186, თბილისი, საქართველო

(111) M 2003 15030 R  
 (141) 2013 09 30, არ არის გადახდილი რეგისტრაციის შემდგომი 10 წლით გაგრძელების საფასური  
 (732) შპს „დავითის ღვინის მარანი“ წმინდა გიორგის ქ. 116, 4400, ფოთი, საქართველო

(111) M 2003 15020 R  
 (141) 2013 09 12, არ არის გადახდილი რეგისტრაციის შემდგომი 10 წლით გაგრძელების საფასური  
 (732) შპს ალკოჰოლიანი სასმელების კომპანია „ტრიუმფი“ ახვლედიანის ქ. №1ა, 0103, თბილისი, საქართველო

(111) M 2003 15031 R  
 (141) 2013 09 30, არ არის გადახდილი რეგისტრაციის შემდგომი 10 წლით გაგრძელების საფასური  
 (732) კაროლინა ჰერერა ლტდ 501 სევენს ავენიუ, 17 ფლორ, 10018 ნიუ-იორკი, აშშ

(111) M 2003 15021 R  
 (141) 2013 09 12, არ არის გადახდილი რეგისტრაციის შემდგომი 10 წლით გაგრძელების საფასური  
 (732) ჰარინგტონ დიველოპმენტ ინკ. არანგო-ორილაკ ბლდგ, ისტ 54 სტრიტი, პანამა, პანამა

(111) M 2003 15032 R  
 (141) 2013 09 30, არ არის გადახდილი რეგისტრაციის შემდგომი 10 წლით გაგრძელების საფასური  
 (732) კაროლინა ჰერერა ლტდ 501 სევენს ავენიუ, 17 ფლორ, 10018 ნიუ-იორკი, აშშ

(111) M 2003 15024 R  
 (141) 2013 09 12, არ არის გადახდილი რეგისტრაციის შემდგომი 10 წლით გაგრძელების საფასური  
 (732) შპს „რუსთავი-2 პრინტი“ ვაჟა-ფშაველას გამზ. 45, 0186, თბილისი, საქართველო

(111) M 2003 15033 R  
 (141) 2013 09 30, არ არის გადახდილი რეგისტრაციის შემდგომი 10 წლით გაგრძელების საფასური  
 (732) კაროლინა ჰერერა ლტდ 501 სევენს ავენიუ, 17 ფლორ, 10018 ნიუ-იორკი, აშშ

(111) M 2003 15028 R  
 (141) 2013 09 30, არ არის გადახდილი რეგისტრაციის შემდგომი 10 წლით გაგრძელების საფასური  
 (732) სს „ბაგრატიონი 1882“ დავით სარაჯიშვილის გამზ. 12, 0153, თბილისი, საქართველო

(111) M 2003 15034 R  
 (141) 2013 09 30, არ არის გადახდილი რეგისტრაციის შემდგომი 10 წლით გაგრძელების საფასური  
 (732) პფაიზერ პროდაქტს ინკ., კონექტიკუტის კორპორაცია ისტერნ პოინტ როუდი, გროტონი, კონექტიკუტი 06340, აშშ

(111) M 2003 15029 R  
 (141) 2013 09 30, არ არის გადახდილი რეგისტრაციის შემდგომი 10 წლით გაგრძელების საფასური  
 (732) სს „ქართული პოლდინგი „ბაგრატიონი“ სარაჯიშვილის გამზ. 12, 0153, თბილისი, საქართველო

(111) M 2003 15035 R  
 (141) 2013 09 30, არ არის გადახდილი რეგისტრაციის შემდგომი 10 წლით გაგრძელების საფასური  
 (732) პფაიზერ პროდაქტს ინკ., კონექტიკუტის კორპორაცია ისტერნ პოინტ როუდი, გროტონი, კონექტიკუტი 06340, აშშ

(111) M 2003 15036 R  
(141) 2013 09 30, არ არის გადახდილი რეგისტრაციის შემდგომი 10 წლით გაგრძელების საფასური  
(732) პფაიზერ პროდაქტს ინკ., კონექტიკუტის კორპორაცია  
ისტერნ პოინტ როუდი, გროტონი, კონექტიკუტი 06340, აშშ

(111) M 2003 15037 R  
(141) 2013 09 30, არ არის გადახდილი რეგისტრაციის შემდგომი 10 წლით გაგრძელების საფასური  
(732) პფაიზერ პროდაქტს ინკ., კონექტიკუტის კორპორაცია  
ისტერნ პოინტ როუდი, გროტონი, კონექტიკუტი 06340, აშშ

(111) M 2003 15038 R  
(141) 2013 09 30, არ არის გადახდილი რეგისტრაციის შემდგომი 10 წლით გაგრძელების საფასური  
(732) პფაიზერ პროდაქტს ინკ., კონექტიკუტის კორპორაცია  
ისტერნ პოინტ როუდი, გროტონი, კონექტიკუტი 06340, აშშ

(111) M 2003 15039 R  
(141) 2013 09 30, არ არის გადახდილი რეგისტრაციის შემდგომი 10 წლით გაგრძელების საფასური  
(732) პფაიზერ პროდაქტს ინკ., კონექტიკუტის კორპორაცია  
ისტერნ პოინტ როუდი, გროტონი, კონექტიკუტი 06340, აშშ

(111) M 2003 15043 R  
(141) 2013 09 30, არ არის გადახდილი რეგისტრაციის შემდგომი 10 წლით გაგრძელების საფასური  
(732) პფაიზერ აგ  
შერენმოსშტრასე 99, CH-8052 ციურიხი, შვეიცარია

(111) M 2003 15044 R  
(141) 2013 09 30, არ არის გადახდილი რეგისტრაციის შემდგომი 10 წლით გაგრძელების საფასური  
(732) პფაიზერ პროდაქტს ინკ., კონექტიკუტის კორპორაცია  
ისტერნ პოინტ როუდი, გროტონი, კონექტიკუტი 06340, აშშ

(111) M 2003 15053 R  
(141) 2013 09 30, არ არის გადახდილი რეგისტრაციის შემდგომი 10 წლით გაგრძელების საფასური  
(732) შპს „გოა და კომპანია“  
მარჯანიშვილის ქ. 18, 0102, თბილისი, საქართველო

(111) M 2003 15054 R  
(141) 2013 09 30, არ არის გადახდილი რეგისტრაციის შემდგომი 10 წლით გაგრძელების საფასური  
(732) პფაიზერ პროდაქტს ინკ., კონექტიკუტის კორპორაცია  
ისტერნ პოინტ როუდი, გროტონი, კონექტიკუტი 06340, აშშ

(111) M 2003 15055 R  
(141) 2013 09 30, არ არის გადახდილი რეგისტრაციის შემდგომი 10 წლით გაგრძელების საფასური  
(732) პფაიზერ პროდაქტს ინკ., კონექტიკუტის კორპორაცია  
ისტერნ პოინტ როუდი, გროტონი, კონექტიკუტი 06340, აშშ

(111) M 2003 15056 R  
(141) 2013 09 30, არ არის გადახდილი რეგისტრაციის შემდგომი 10 წლით გაგრძელების საფასური  
(732) სანოფი-ავენტის  
174, ავენიუ დე ფრანსი, 75013 პარიზი, საფრანგეთი

(111) M 2003 15063 R  
(141) 2013 09 30, არ არის გადახდილი რეგისტრაციის შემდგომი 10 წლით გაგრძელების საფასური  
(732) ირაკლი შიოშვილი  
მოსაშვილის ქ. 1, ბ. 4, 0162, თბილისი, საქართველო

(111) M 2003 15066 R  
(141) 2013 09 30, არ არის გადახდილი რეგისტრაციის შემდგომი 10 წლით გაგრძელების საფასური  
(732) ფილიპ მორის ბრენდს სარლ  
კე ჟანრენო 3, 2000 ნევშატელი, შვეიცარია



(111) M 2003 15070 R  
 (141) 2013 09 30, არ არის გადახდილი რეგისტრაციის შემდგომი 10 წლით გაგრძელების საფასური  
 (732) ვალიდ ელ ბადაუი ნადვა სენტრ ბილდინგი, ტრიპოლი, ლიბანი

(111) M 2003 15071 R  
 (141) 2013 09 30, არ არის გადახდილი რეგისტრაციის შემდგომი 10 წლით გაგრძელების საფასური  
 (732) ვალიდ ელ ბადაუი ნადვა სენტრ ბილდინგი, ტრიპოლი, ლიბანი

(111) M 2003 15072 R  
 (141) 2013 10 16, არ არის გადახდილი რეგისტრაციის შემდგომი 10 წლით გაგრძელების საფასური  
 (732) ტრადელ პლკ 87, გ. დიმიტროვ სტ. 9200, პროვადია, ბულგარეთი

(111) M 2003 15075 R  
 (141) 2013 10 16, არ არის გადახდილი რეგისტრაციის შემდგომი 10 წლით გაგრძელების საფასური  
 (732) სადია ს.ა. რუა სენადორ ატილიო ფონტანა 86, კონკორდია-სანტა-კატარინა, ბრაზილია

(111) M 2003 15076 R  
 (141) 2013 10 16, არ არის გადახდილი რეგისტრაციის შემდგომი 10 წლით გაგრძელების საფასური  
 (732) სადია ს.ა. რუა სენადორ ატილიო ფონტანა 86, კონკორდია-სანტა-კატარინა, ბრაზილია

(111) M 2003 15077 R  
 (141) 2013 10 16, არ არის გადახდილი რეგისტრაციის შემდგომი 10 წლით გაგრძელების საფასური  
 (732) სადია ს.ა. რუა სენადორ ატილიო ფონტანა 86, კონკორდია-სანტა-კატარინა, ბრაზილია

(111) M 2003 15112 R  
 (141) 2013 10 31, არ არის გადახდილი რეგისტრაციის შემდგომი 10 წლით გაგრძელების საფასური  
 (732) შპს „სტანდარტ ტობაკო ინკორპორეტიდ“ აბუსერიძე-ტბელის ქ.13, 0120, თბილისი, საქართველო

(111) M 2003 15113 R  
 (141) 2013 10 31, არ არის გადახდილი რეგისტრაციის შემდგომი 10 წლით გაგრძელების საფასური  
 (732) პვაიზერ პროდაქტს ინკ., კონექტიკუტის კორპორაცია ისტერნ პოინტ როუდი, გროტონი, კონექტიკუტი 06340, აშშ

(111) M 2003 15114 R  
 (141) 2013 10 31, არ არის გადახდილი რეგისტრაციის შემდგომი 10 წლით გაგრძელების საფასური  
 (732) მარს, ინკორპორეტიდ (დელავერის შტატის კორპორაცია) 6885 ელმ სტრიტი, მაკ-ლინი, ვირჯინია 22101-3883, აშშ

(111) M 2003 15116 R  
 (141) 2013 10 31, არ არის გადახდილი რეგისტრაციის შემდგომი 10 წლით გაგრძელების საფასური  
 (732) ვარ შავსკიე ზაკლადი ფარმაცეუტიჩნე „პოლფა“ სპოლკა აქცინა ულ. კაროლ კოვა 22/24, 01-207 ვარშავა, პოლონეთი

(111) M 2003 15118 R  
 (141) 2013 10 31, არ არის გადახდილი რეგისტრაციის შემდგომი 10 წლით გაგრძელების საფასური  
 (732) ბატა ბრანდს ს.ა.რ.ლ. ს.ე. 1638, L-1016 ლუქსემბურგი, ლუქსემბურგი

(111) M 2003 15119 R  
 (141) 2013 10 31, არ არის გადახდილი რეგისტრაციის შემდგომი 10 წლით გაგრძელების საფასური  
 (732) ბაიერ ჰელსქეა ლლკ. 100 ბაიერ როუდი, პიტსბურგი, პენსილვანია 15205, აშშ

(111) M 2003 15120 R  
 (141) 2013 10 31, არ არის გადახდილი რეგისტრაციის შემდგომი 10 წლით გაგრძელების საფასური  
 (732) მერკ შარპ & ლომე კორპ. უან მერკ დრაივი, უაიტჰაუს-სტეიშენი, ნიუ-ჯერსი 08889, აშშ

(111) M 2003 15129 R  
 (141) 2013 11 21, არ არის გადახდილი რეგისტრაციის შემდგომი 10 წლით გაგრძელების საფასური  
 (732) ეურო-პრო კორპორეიშენ 4400 ბუა-ფრანკი, ვიი-სენ-ლორანი, კვებეკი H4S 1A7, კანადა

(111) M 2003 15124 R  
 (141) 2013 11 21, არ არის გადახდილი რეგისტრაციის შემდგომი 10 წლით გაგრძელების საფასური  
 (732) რევაზი შენგელია სოფელი რუხი, ზუგდიდის რაიონი, საქართველო; ელგუჯა დარასელია ლაზის ქ. 67, ზუგდიდი, საქართველო

(111) M 2003 15130 R  
 (141) 2013 11 21, არ არის გადახდილი რეგისტრაციის შემდგომი 10 წლით გაგრძელების საფასური  
 (732) ეურო-პრო კორპორეიშენ 4400 ბუა-ფრანკი, ვიი-სენ-ლორანი, კვებეკი H4S 1A7, კანადა

(111) M 2003 15125 R  
 (141) 2013 11 21, არ არის გადახდილი რეგისტრაციის შემდგომი 10 წლით გაგრძელების საფასური  
 (732) უნილევერ კოსმეტიკს ინტერნასიონალ ს.ა. რიუ დე ლიონ 87, ქენევა, შვეიცარია

(111) M 2003 15131 R  
 (141) 2013 11 21, არ არის გადახდილი რეგისტრაციის შემდგომი 10 წლით გაგრძელების საფასური  
 (732) ფონტერა ბრენდზ ლიმიტიდ ბილდინგ 103, ლეონარდ ისიტ დრაივი, აეროპორტი, აუკლენდი, ახალი ზელანდია

(111) M 2003 15126 R  
 (141) 2013 11 21, არ არის გადახდილი რეგისტრაციის შემდგომი 10 წლით გაგრძელების საფასური  
 (732) უნილევერ კოსმეტიკ ინტერნასიონალ ს.ა. რიუ დე ლიონ 87, ქენევა, შვეიცარია

(111) M 2003 15132 R  
 (141) 2013 11 21, არ არის გადახდილი რეგისტრაციის შემდგომი 10 წლით გაგრძელების საფასური  
 (732) იპრ ფარმასიუტიკალს ინკ. საბანა გარდენს ინდასტრიალ პარკ, ს/ყ 1967, კაროლინა, პუერტო-რიკო PR 00984, აშშ

(111) M 2003 15127 R  
 (141) 2013 11 21, არ არის გადახდილი რეგისტრაციის შემდგომი 10 წლით გაგრძელების საფასური  
 (732) ჰორაიზონ კოსმეტიკს ინკ. (დელავერის კორპორაცია) ს/ო იუნაიტედ კორპორეიტ სერვისიზ, ინკ., 15 ისტ ნორთ სტრიტი, დოვერი, დელავერი 19901, აშშ

(111) M 2003 15135 R  
 (141) 2013 11 21, არ არის გადახდილი რეგისტრაციის შემდგომი 10 წლით გაგრძელების საფასური  
 (732) უნილევერ კოსმეტიკს ინტერნასიონალ ს.ა. რიუ დე ლიონ 87, ქენევა, შვეიცარია

(111) M 2003 15128 R  
 (141) 2013 11 21, არ არის გადახდილი რეგისტრაციის შემდგომი 10 წლით გაგრძელების საფასური  
 (732) ჩეკპოინტ ფრანჩაიზ კორპორეიშენ ედიფისიო ბანკო დო ბრაზილ, კალე ელვირა მენდუზ 10, აპარტადო 5246, პანამა-სიტი, პანამა

(111) M 2003 15137 R  
 (141) 2013 11 21, არ არის გადახდილი რეგისტრაციის შემდგომი 10 წლით გაგრძელების საფასური  
 (732) შპს „აირზენა საქართველოს ავიახაზები“ ქ. შარტავას ქ. 40, 380060, თბილისი, საქართველო



(111) M 2003 15161 R  
(141) 2013 12 11, არ არის გადახდილი რეგისტრაციის შემდგომი 10 წლით გაგრძელების საფასური  
(732) ალი ჯავადი  
16, პარკ შატო-ბანკეტი, 1202 ქუჩევა, შვეიცარია

(111) M 2003 15166 R  
(141) 2013 12 11, არ არის გადახდილი რეგისტრაციის შემდგომი 10 წლით გაგრძელების საფასური  
(732) სანტენ ფარმასიუტიკალ კო., ლტდ 9-19, შიმოშინიო 3 ჩომე, ჰიგა შიიოდო-გაგა-კუ, ოსაკა, 533-8651, იაპონია

(111) M 2003 15173 R  
(141) 2013 12 27, არ არის გადახდილი რეგისტრაციის შემდგომი 10 წლით გაგრძელების საფასური  
(732) ობშესტვო ს ოგრანიჩენიო ოტვეტს-ტვენოსტიუ „კობრა ინტერნეშენელ“ 141190, მოსკოვსკაია ობლ., გ. ფრიაზი ნო, ულ. პოპოვა 2ა, კ. 2, რუსეთის ფედერაცია

(111) M 2003 15174 R  
(141) 2013 12 27, არ არის გადახდილი რეგისტრაციის შემდგომი 10 წლით გაგრძელების საფასური  
(732) ობშესტვო ს ოგრანიჩენიო ოტვეტს-ტვენოსტიუ „კობრა ინტერნეშენელ“ 141190, მოსკოვსკაია ობლ., გ. ფრიაზი ნო, ულ. პოპოვა 2ა, კ. 2, რუსეთის ფედერაცია

(111) M 2003 15175 R  
(141) 2013 12 27, არ არის გადახდილი რეგისტრაციის შემდგომი 10 წლით გაგრძელების საფასური  
(732) ობშესტვო ს ოგრანიჩენიო ოტვეტს-ტვენოსტიუ „კობრა ინტერნეშენელ“ 141190, მოსკოვსკაია ობლ., გ. ფრიაზი ნო, ულ. პოპოვა 2ა, კ. 2, რუსეთის ფედერაცია

(111) M 2003 15176 R  
(141) 2013 12 27, არ არის გადახდილი რეგისტრაციის შემდგომი 10 წლით გაგრძელების საფასური  
(732) ობშესტვო ს ოგრანიჩენიო ოტვეტს-ტვენოსტიუ „კობრა ინტერნეშენელ“ 141190, მოსკოვსკაია ობლ., გ. ფრიაზი ნო, ულ. პოპოვა 2ა, კ. 2, რუსეთის ფედერაცია

(111) M 2003 15177 R  
(141) 2013 12 27, არ არის გადახდილი რეგისტრაციის შემდგომი 10 წლით გაგრძელების საფასური  
(732) ფარმასიუტიკალ ქემიკალ კოსმეტიკ ინდასტრი - ალკალოიდ ად, სკოპიე ბულ. ალექსანდარ მაკედონსკი 12, MK-1000 სკოპიე, იუგოსლავიის ყოფილი რესპუბლიკა მაკედონია

(111) M 2003 15188 R  
(141) 2013 12 27, არ არის გადახდილი რეგისტრაციის შემდგომი 10 წლით გაგრძელების საფასური  
(732) ვაიეტ ჰოლდინგს კორპორეიშენ ფაივ ჯირალდა ფარმზი, მედისონი, ნიუ-ჯერზი 07940-0874, აშშ

(111) M 2003 15189 R  
(141) 2013 12 27, არ არის გადახდილი რეგისტრაციის შემდგომი 10 წლით გაგრძელების საფასური  
(732) ვაიეტ ჰოლდინგს კორპორეიშენ ფაივ ჯირალდა ფარმზი, მედისონი, ნიუ-ჯერზი 07940-0874, აშშ

(111) M 2003 15190 R  
(141) 2013 12 27, არ არის გადახდილი რეგისტრაციის შემდგომი 10 წლით გაგრძელების საფასური  
(732) ვაიეტ ჰოლდინგს კორპორეიშენ ფაივ ჯირალდა ფარმზი, მედისონი, ნიუ-ჯერზი 07940-0874, აშშ

(111) M 2003 15196 R

(141) 2013 12 27, არ არის გადახდილი  
რეგისტრაციის შემდგომი 10 წლით  
გაგრძელების საფასური

(732) მსდ ინტერნეშენელ ჰოლდინგს  
გმბჰ  
ვეიშტრასე 20, CH-6000, ლუცერნი 6,  
შვეიცარია

---

(111) M 2003 15197 R

(141) 2013 12 27, არ არის გადახდილი  
რეგისტრაციის შემდგომი 10 წლით  
გაგრძელების საფასური

(732) ეგიშ დიოდისერდიარ რტ  
30-38 კერესტური უტ, ბუდაპეშტი,  
H-1106, უნგრეთი

---

(111) M 2003 15198 R

(141) 2013 12 27, არ არის გადახდილი  
რეგისტრაციის შემდგომი 10 წლით  
გაგრძელების საფასური

(732) ასბას გმბჰ  
ტაუნუსშტრასე 1-3, 65385 რიუდესჰაიმ-  
ამ-რაინი, გერმანია

---

# სისტემური საძიებლები

## გამომონებები

საერთაშორისო კლასიფიკაციის ინდექსის და განაცხადის  
გამოქვეყნების ნომრის შესაბამისობის ცხრილი

საერთაშორისო კლასიფიკაციის ინდექსი (51)	განაცხადის გამოქვეყნების ნომერი (10)
A 61 K 9/00; A 61 K 9/16; A 61 K 9/20; A 61 K 31/431; A 61 K 31/7004; A 61 P 3/04; A 61 P 3/06; A 61 P 3/10	AP 2014 12371 A
A 61 K 9/14; A 61 K 9/16	AP 2014 12530 A
A 61 K 31/7034; A 61 P 31/10; A 61 P 3/04; A 61 P 3/06	AP 2014 12372 A
A 61 K 39/395; A 61 P 35/00; C 07 K 16/22	AP 2014 12290 A
C 07 C 229/12; A 61 K 31/14; A 61 P 9/10	AP 2014 12677 A
C 07 D 405/14; A 61 K 31/506; A 61 P 29/00; C 07 D 491/10	AP 2014 12789 A
C 07 D 417/12; C 07 D 417/14; A 61 K 31/497; A 61 P 11/00; A 61 P 11/06; A 61 P 29/00; A 61 P 35/00	AP 2014 12792 A
C 08 L 63/00	AP 2014 12932 A
C 11 B 9/02	AP 2014 12635 A
C 12 G 3/06	AP 2014 12636 A
F 02 B 75/00; F 02 B 53/00; F 16 H 19/02	AP 2014 12127 A
F 23 H 17/12; F 23 H 7/08	AP 2014 12447 A
F 24 H 1/12	AP 2014 12732 A
F 26 B 17/22, 17/18	AP 2014 12817 A

განაცხადის გამოქვეყნების ნომრის და საერთაშორისო  
კლასიფიკაციის ინდექსის შესაბამისობის ცხრილი

განაცხადის გამოქვეყნების ნომერი (10)	საერთაშორისო კლასიფიკაციის ინდექსი (51)
AP 2014 12371 A	A 61 K 9/00; A 61 K 9/16; A 61 K 9/20; A 61 K 31/431; A 61 K 31/7004; A 61 P 3/04; A 61 P 3/06; A 61 P 3/10
AP 2014 12530 A	A 61 K 9/14; A 61 K 9/16
AP 2014 12372 A	A 61 K 31/7034; A 61 P 31/10; A 61 P 3/04; A 61 P 3/06
AP 2014 12290 A	A 61 K 39/395; A 61 P 35/00; C 07 K 16/22
AP 2014 12677 A	C 07 C 229/12; A 61 K 31/14; A 61 P 9/10
AP 2014 12789 A	C 07 D 405/14; A 61 K 31/506; A 61 P 29/00; C 07 D 491/10
AP 2014 12792 A	C 07 D 417/12; C 07 D 417/14; A 61 K 31/497; A 61 P 11/00; A 61 P 11/06; A 61 P 29/00; A 61 P 35/00
AP 2014 12932 A	C 08 L 63/00
AP 2014 12635 A	C 11 B 9/02
AP 2014 12636 A	C 12 G 3/06
AP 2014 12127 A	F 02 B 75/00; F 02 B 53/00; F 16 H 19/02
AP 2014 12447 A	F 23 H 17/12; F 23 H 7/08
AP 2014 12732 A	F 24 H 1/12
AP 2014 12817 A	F 26 B 17/22, 17/18

**საერთაშორისო კლასიფიკაციის ინდექსის, პატენტის ნომრისა  
და გამოქვეყნების ნომრის შესაბამისობის ცხრილი**

საერთაშორისო კლასიფიკაციის ინდექსი (51)	პატენტის ნომერი (11)	ბანაცხადის გამოქვეყნების ნომერი (10)
A 61 K 31/403; A 61 K 45/06; A 61 K 31/445; C 07 D 209/52; C 07 D 403/12	P 2014 6076 B	AP 2013 12686 A
C 07 D 209/10; C 07 D 209/14; C 07 D 209/16	P 2014 6078 B	AP 2013 12807 A
C 07 D 239/47; C 07 D 401/12; C 07 D 401/14; C 07 D 403/12; C 07 D 405/12; C 07 D 405/14; A 61 K 31/506; A 61 P 35/00; C 07 D 413/14	P 2014 6072 B	AP 2013 12270 A
C 07 D 471/04; A 61 K 31/437; A 61 K 31/444; A 61 K 31/4545; A 61 K 31/5377; A 61 K 31/55; A 61 P 35/00; A 61 P 43/00	P 2014 6075 B	AP 2013 12641 A
C 11 D 13/00; C 11 D 3/12; C 11 D 1/04; A 61 K 8/00	P 2014 6073 B	AP 2013 12365 A
E 02 B 3/10	P 2014 6077 B	AP 2013 12788 A
E 04 B 2/86	P 2014 6074 B	AP 2013 12572 A
F 03 B 3/00; F 03 B 3/02; F 03 B 3/12	P 2014 6071 B	AP 2013 12048 A

**პატენტის ნომრის, ბანაცხადის გამოქვეყნების ნომრისა  
და საერთაშორისო კლასიფიკაციის ინდექსის შესაბამისობის ცხრილი**

პატენტის ნომერი (11)	ბანაცხადის გამოქვეყნების ნომერი (10)	საერთაშორისო კლასიფიკაციის ინდექსი (51)
P 2014 6071 B	AP 2013 12048 A	F 03 B 3/00; F 03 B 3/02; F 03 B 3/12
P 2014 6072 B	AP 2013 12270 A	C 07 D 239/47; C 07 D 401/12; C 07 D 401/14; C 07 D 403/12; C 07 D 405/12; C 07 D 405/14; A 61 K 31/506; A 61 P 35/00; C 07 D 413/14
P 2014 6073 B	AP 2013 12365 A	C 11 D 13/00; C 11 D 3/12; C 11 D 1/04; A 61 K 8/00
P 2014 6074 B	AP 2013 12572 A	E 04 B 2/86
P 2014 6075 B	AP 2013 12641 A	C 07 D 471/04; A 61 K 31/437; A 61 K 31/444; A 61 K 31/4545; A 61 K 31/5377; A 61 K 31/55; A 61 P 35/00; A 61 P 43/00
P 2014 6076 B	AP 2013 12686 A	A 61 K 31/403; A 61 K 45/06; A 61 K 31/445; C 07 D 209/52; C 07 D 403/12
P 2014 6077 B	AP 2013 12788 A	E 02 B 3/10
P 2014 6078 B	AP 2013 12807 A	C 07 D 209/10; C 07 D 209/14; C 07 D 209/16

**ბანაცხადის ნომრის, ბანაცხადის გამოქვეყნების ნომრისა  
და პატენტის ნომრის შესაბამისობის ცხრილი**

ბანაცხადის ნომერი (21)	ბანაცხადის გამოქვეყნების ნომერი (10)	პატენტის ნომერი (11)
AP 2009 012270	AP 2013 12270 A	P 2014 6072 B
AP 2010 012048	AP 2013 12048 A	P 2014 6071 B
AP 2010 012641	AP 2013 12641 A	P 2014 6075 B
AP 2010 012807	AP 2013 12807 A	P 2014 6078 B
AP 2011 012365	AP 2013 12365 A	P 2014 6073 B
AP 2012 012572	AP 2013 12572 A	P 2014 6074 B
AP 2012 012686	AP 2013 12686 A	P 2014 6076 B
AP 2012 012788	AP 2013 12788 A	P 2014 6077 B

## სასარგებლო მოდელები

საერთაშორისო კლასიფიკაციის ინდექსის და განაცხადის  
გამოქვეყნების ნომრის შესაბამისობის ცხრილი

საერთაშორისო კლასიფიკაციის ინდექსი (51)	განაცხადის გამოქვეყნების ნომერი (10)
E 21 C 45/00	AU 2014 12361 U
F 24 J 2/00; F 24 H 1/00	AU 2014 13156 U

განაცხადის გამოქვეყნების ნომრის და საერთაშორისო  
კლასიფიკაციის ინდექსის შესაბამისობის ცხრილი

განაცხადის გამოქვეყნების ნომერი (10)	საერთაშორისო კლასიფიკაციის ინდექსი (51)
AU 2014 12361 U	E 21 C 45/00
AU 2014 13156 U	F 24 J 2/00; F 24 H 1/00

საერთაშორისო კლასიფიკაციის ინდექსის, კატეგორიის ნომრისა  
და გამოქვეყნების ნომრის შესაბამისობის ცხრილი

საერთაშორისო კლასიფიკაციის ინდექსი (51)	კატეგორიის ნომერი (11)	განაცხადის გამოქვეყნების ნომერი (10)
A 24 D 1/18	U 2014 1806 Y	AU 2013 13164 U
A 61 B 7/04	U 2014 1805 Y	AU 2013 13116 U

კატეგორიის ნომრის, განაცხადის გამოქვეყნების ნომრისა  
და საერთაშორისო კლასიფიკაციის ინდექსის შესაბამისობის ცხრილი

კატეგორიის ნომერი (11)	განაცხადის გამოქვეყნების ნომერი (10)	საერთაშორისო კლასიფიკაციის ინდექსი (51)
U 2014 1805 Y	AU 2013 13116 U	A 61 B 7/04
U 2014 1806 Y	AU 2013 13164 U	A 24 D 1/18

განაცხადის ნომრის, განაცხადის გამოქვეყნების ნომრისა  
და კატეგორიის ნომრის შესაბამისობის ცხრილი

განაცხადის ნომერი (21)	განაცხადის გამოქვეყნების ნომერი (10)	კატეგორიის ნომერი (11)
AU 2013 013116	AU 2013 13116 U	U 2014 1805 Y
AU 2013 013164	AU 2013 13164 U	U 2014 1806 Y



## ღიზინები

### საერთაშორისო კლასიფიკაციის ინდექსის და განაცხადის გამოქვეყნების ნომრის შესაბამისობის ცხრილი

საერთაშორისო კლასიფიკაციის ინდექსი (51)	განაცხადის გამოქვეყნების ნომერი (10)
20-03	AD 2014 777 S
21-01	AD 2014 781 S

### განაცხადის გამოქვეყნების ნომრის და საერთაშორისო კლასიფიკაციის ინდექსის შესაბამისობის ცხრილი

განაცხადის გამოქვეყნების ნომერი (10)	საერთაშორისო კლასიფიკაციის ინდექსი (51)
AD 2014 777 S	20-03
AD 2014 781 S	21-01

### საერთაშორისო კლასიფიკაციის ინდექსის, პატენტის ნომრისა და გამოქვეყნების ნომრის შესაბამისობის ცხრილი

საერთაშორისო კლასიფიკაციის ინდექსი (51)	პატენტის ნომერი (11)	განაცხადის გამოქვეყნების ნომერი (10)
01-01	AD 2014 573 S	AD 2013 762 S
11-03, 05	AD 2014 574 S	AD 2013 774 S
02-02, 03, 04, 05	AD 2014 575 S	AD 2013 775 S

### პატენტის ნომრის, განაცხადის გამოქვეყნების ნომრისა და საერთაშორისო კლასიფიკაციის ინდექსის შესაბამისობის ცხრილი

პატენტის ნომერი (11)	განაცხადის გამოქვეყნების ნომერი (10)	საერთაშორისო კლასიფიკაციის ინდექსი (51)
AD 2014 573 S	AD 2013 762 S	01-01
AD 2014 574 S	AD 2013 774 S	11-03, 05
AD 2014 575 S	AD 2013 777 S	02-02, 03, 04, 05

### განაცხადის ნომრის, განაცხადის გამოქვეყნების ნომრისა და პატენტის ნომრის შესაბამისობის ცხრილი

განაცხადის ნომერი (21)	განაცხადის გამოქვეყნების ნომერი (10)	პატენტის ნომერი (11)
AD 2013 000762	AD 2013 762 S	AD 2014 573 S
AD 2013 000774	AD 2013 774 S	AD 2014 574 S
AD 2013 000775	AD 2013 775 S	AD 2014 575 S

## სასაქონლო ნიშნები

რეგისტრაციის ნომრის, განაცხადის ნომრის,  
განაცხადის გამოქვეყნების ნომრისა და ბიულეტენის ნომრის  
შესაბამისობის ცხრილი

რეგისტრაციის ნომერი (111)	განაცხადის ნომერი (210)	განაცხადის გამოქვეყნების ნომერი (260)	ბიულეტენის ნომერი
1	2	3	4
M 2014 24580 R	AM 2014 76056	-	7(395) 2014
M 2014 24581 R	AM 2014 76085	-	7(395) 2014
M 2014 24582 R	AM 2014 76167	-	7(395) 2014
M 2014 24583 R	AM 2014 76031	-	7(395) 2014
M 2014 24584 R	AM 2014 76039	-	7(395) 2014
M 2014 24585 R	AM 2014 76040	-	7(395) 2014
M 2014 24586 R	AM 2014 76041	-	7(395) 2014
M 2014 24587 R	AM 2014 76042	-	7(395) 2014
M 2014 24588 R	AM 2014 76037	-	7(395) 2014
M 2014 24589 R	AM 2014 76038	-	7(395) 2014
M 2014 24590 R	AM 2014 76032	-	7(395) 2014
M 2014 24591 R	AM 2014 76034	-	7(395) 2014
M 2014 24592 R	AM 2014 76036	-	7(395) 2014
M 2014 24593 R	AM 2014 76188	-	7(395) 2014
M 2014 24594 R	AM 2014 76189	-	7(395) 2014
M 2014 24595 R	AM 2014 76213	-	7(395) 2014
M 2014 24596 R	AM 2014 75883	-	7(395) 2014
M 2014 24597 R	AM 2011 63973	AM 2013 63973 A	23(387) 2013
M 2014 24598 R	AM 2012 68778	AM 2013 68778 A	23(387) 2013
M 2014 24599 R	AM 2012 69586	AM 2013 69586 A	20(384) 2013
M 2014 24600 R	AM 2012 69619	AM 2013 69619 A	20(384) 2013
M 2014 24601 R	AM 2012 69681	AM 2013 69681 A	20(384) 2013
M 2014 24602 R	AM 2012 69682	AM 2013 69682 A	20(384) 2013
M 2014 24603 R	AM 2012 69683	AM 2013 69683 A	20(384) 2013
M 2014 24604 R	AM 2012 69684	AM 2013 69684 A	20(384) 2013
M 2014 24605 R	AM 2012 69685	AM 2013 69685 A	20(384) 2013
M 2014 24606 R	AM 2012 69686	AM 2013 69686 A	20(384) 2013
M 2014 24607 R	AM 2012 69687	AM 2013 69687 A	20(384) 2013
M 2014 24608 R	AM 2012 69688	AM 2013 69688 A	20(384) 2013
M 2014 24609 R	AM 2012 69738	AM 2013 69738 A	20(384) 2013
M 2014 24610 R	AM 2012 69987	AM 2013 69987 A	22(386) 2013
M 2014 24611 R	AM 2012 69988	AM 2013 69988 A	22(386) 2013
M 2014 24612 R	AM 2012 70120	AM 2013 70120 A	19(383) 2013
M 2014 24613 R	AM 2012 70155	AM 2013 70155 A	22(386) 2013
M 2014 24614 R	AM 2012 70156	AM 2013 70156 A	22(386) 2013
M 2014 24615 R	AM 2013 70214	AM 2013 70214 A	22(386) 2013
M 2014 24616 R	AM 2013 70282	AM 2013 70282 A	22(386) 2013
M 2014 24617 R	AM 2013 70283	AM 2013 70283 A	22(386) 2013
M 2014 24618 R	AM 2013 70285	AM 2013 70285 A	22(386) 2013
M 2014 24619 R	AM 2013 70286	AM 2013 70286 A	22(386) 2013
M 2014 24620 R	AM 2013 70545	AM 2013 70545 A	22(386) 2013
M 2014 24621 R	AM 2013 70913	AM 2013 70913 A	23(387) 2013
M 2014 24622 R	AM 2013 71279	AM 2013 71279 A	19(383) 2013
M 2014 24623 R	AM 2013 71307	AM 2013 71307 A	22(386) 2013

1	2	3	4
M 2014 24624 R	AM 2013 71314	AM 2013 71314 A	23(387) 2013
M 2014 24625 R	AM 2013 71335	AM 2013 71335 A	23(387) 2013
M 2014 24626 R	AM 2013 71362	AM 2013 71362 A	23(387) 2013
M 2014 24627 R	AM 2013 71444	AM 2013 71444 A	22(386) 2013
M 2014 24628 R	AM 2013 71446	AM 2013 71446 A	22(386) 2013
M 2014 24629 R	AM 2013 71521	AM 2013 71521 A	23(387) 2013
M 2014 24630 R	AM 2013 71525	AM 2013 71525 A	23(387) 2013
M 2014 24631 R	AM 2013 71692	AM 2013 71692 A	21(385) 2013
M 2014 24632 R	AM 2013 71693	AM 2013 71693 A	21(385) 2013
M 2014 24633 R	AM 2013 72125	AM 2013 72125 A	22(386) 2013
M 2014 24634 R	AM 2014 76300	-	7(395) 2014
M 2014 24635 R	AM 2014 76302	-	7(395) 2014
M 2014 24636 R	AM 2014 76322	-	7(395) 2014
M 2014 24637 R	AM 2014 76328	-	7(395) 2014
M 2014 24638 R	AM 2014 76330	-	7(395) 2014

**ბანაცხადის გამოქვეყნების ნომრის და ბანაცხადის ნომრის  
შესაბამისობის ცხრილი**

ბანაცხადის გამოქვეყნების ნომერი (260)	ბანაცხადის ნომერი (210)	1	2
1	2		
AM 2014 71731 A	AM 2013 71731	AM 2014 72751 A	AM 2013 72751
AM 2014 71859 A	AM 2013 71859	AM 2014 72774 A	AM 2013 72774
AM 2014 71860 A	AM 2013 71860	AM 2014 72789 A	AM 2013 72789
AM 2014 72014 A	AM 2013 72014	AM 2014 72931 A	AM 2013 72931
AM 2014 72307 A	AM 2013 72307	AM 2014 72954 A	AM 2013 72954
AM 2014 72517 A	AM 2013 72517	AM 2014 73176 A	AM 2013 73176
AM 2014 72518 A	AM 2013 72518	AM 2014 73177 A	AM 2013 73177
AM 2014 72519 A	AM 2013 72519	AM 2014 73178 A	AM 2013 73178
AM 2014 72637 A	AM 2013 72637	AM 2014 73179 A	AM 2013 73179
AM 2014 72646 A	AM 2013 72646	AM 2014 73180 A	AM 2013 73180
AM 2014 72648 A	AM 2013 72648	AM 2014 73181 A	AM 2013 73181
		AM 2014 73182 A	AM 2013 73182
		AM 2014 73183 A	AM 2013 73183
		AM 2014 73189 A	AM 2013 73189
		AM 2014 73190 A	AM 2013 73190
		AM 2014 73298 A	AM 2013 73298

ბანაცხადის გამოქვეყნების ნომრის საძიებელი საქონლისა და/ან მომსახურების კლასის მიხედვით

საქონლისა და/ან მომსახურების კლასი (511)	ბანაცხადის გამოქვეყნების ნომერი (260)	1	2
1	2	9	AM 2014 73189 A
3	AM 2014 73176 A	11	AM 2014 72014 A
5	AM 2014 71731 A	12	AM 2014 72014 A
5	AM 2014 71859 A	12	AM 2014 72751 A
5	AM 2014 71860 A	12	AM 2014 73181 A
5	AM 2014 72517 A	18	AM 2014 73189 A
5	AM 2014 72518 A	20	AM 2014 72014 A
5	AM 2014 72519 A	21	AM 2014 72014 A
5	AM 2014 73176 A	25	AM 2014 73189 A
5	AM 2014 73177 A	33	AM 2014 72646 A
5	AM 2014 73178 A	33	AM 2014 72648 A
5	AM 2014 73179 A	34	AM 2014 72954 A
5	AM 2014 73180 A	35	AM 2014 72774 A
5	AM 2014 73183 A	35	AM 2014 72931 A
5	AM 2014 73189 A	35	AM 2014 73182 A
5	AM 2014 73190 A	37	AM 2014 72751 A
5	AM 2014 73298 A	37	AM 2014 72774 A
7	AM 2014 72014 A	37	AM 2014 73181 A
9	AM 2014 72014 A	43	AM 2014 72307 A
		43	AM 2014 72637 A
		43	AM 2014 72789 A
		43	AM 2014 72931 A

დაჩქარებული პროცედურით რეგისტრირებული სასაქონლო ნიშნის ნომრის საძიებელი საქონლისა და/ან მომსახურების კლასის მიხედვით

საქონლისა და/ან მომსახურების კლასი (511)	დაჩქარებული პროცედურით რეგისტრირებული სასაქონლო ნიშნის ნომერი (111)
4	M 2014 24636 R
6	M 2014 24580 R
7	M 2014 24634 R
9	M 2014 24582 R
9	M 2014 24583 R
9	M 2014 24584 R
9	M 2014 24585 R
9	M 2014 24586 R
9	M 2014 24588 R
9	M 2014 24589 R
9	M 2014 24590 R
9	M 2014 24591 R
9	M 2014 24592 R
28	M 2014 24583 R
28	M 2014 24584 R
28	M 2014 24585 R
28	M 2014 24586 R
28	M 2014 24588 R
28	M 2014 24589 R
28	M 2014 24590 R
28	M 2014 24591 R

---

1	2
28	M 2014 24592 R
34	M 2014 24587 R
35	M 2014 24595 R
39	M 2014 24581 R
41	M 2014 24593 R
41	M 2014 24594 R
41	M 2014 24635 R
42	M 2014 24596 R
44	M 2014 24637 R
44	M 2014 24638 R

# სამრეწველო საკუთრების ოფისიალური ბიულეტენი

7(395)

ბიულეტენების ქართული და ინგლისურენოვანი გამოცემების ელექტრონული ვერსიის გაცნობა შესაძლებელია საქპატენტის ვებგვერდზე ([www.sakpatenti.org.ge](http://www.sakpatenti.org.ge)).

## შენიშვნა:

ბიულეტენებში გამოქვეყნებული ობიექტების ზუსტი გამოსახულებები იხილეთ საქპატენტის ვებგვერდზე განთავსებულ ელექტრონულ ვერსიაში.

მთავარი რედაქტორი:	ნ. ბებრიშვილი
რედაქტორი:	ა. შიხაშვილი
კორექტორი:	ლ. ჭანტურია
დამაკაბადონებელი:	ქ. სვანიძე
პოლიგრაფიული ჯგუფი:	მ. მეჩიტაშვილი
	ი. გოგოლაშვილი
	ლ. დოლიძე

ხელმოწერილია გამოსაცემად: 2014 04 08

ტირაჟი: 40  
შეკვეთა №7