

საქართველოს ინტელექტუალური საკუთრების
ეროვნული ცენტრი
საქპატენტი

**სამრეწველო საკუთრების
ო ფ ი ს ი ა ლ უ რ ი
ბ ი უ ლ ე ტ ე ნ ი**

7(467)

გამოგონებები

სასარგებლო მოდელები

დიზაინები

სასაქონლო ნიშნები

საქონლის ადგილწარმოშობის დასახელებები

საერთაშორისო კოდეზი ბიბლიოგრაფიული მონაცემების იდენტიფიკაციისთვის

გამოგონებები, სასარგებლო მოდელები

- (10) – ექსპერტიზაგადაცემული განაცხადის გამოქვეყნების ნომერი
- (11) – პატენტის ნომერი და სახეობის კოდი
- (21) – განაცხადის სარეგისტრაციო ნომერი
- (22) – განაცხადის შეტანის თარიღი
- (23) – სავაჭრო ნიშნის პრიორიტეტის თარიღი ან ადრინდელი პრიორიტეტის მქონე განაცხადის შეტანის თარიღი და, თუ შესაძლებელია, განაცხადის ომერი
- (24) – თარიღი, რომლიდანაც იწყება პატენტის მოქმედება
- (31) – საპრიორიტეტო განაცხადის ნომერი
- (32) – საპრიორიტეტო განაცხადის შეტანის თარიღი
- (33) – კოდი ქვეყნის ან რეგიონული ორგანიზაციისა, რომლის უწყებამაც მიანიჭა ნომერი საპრიორიტეტო განაცხადს
- (44) – დამავი სახეობის კური ანონსი, მაგრამ ექსპერტიზაგადაცემული განაცხადის გამოქვეყნების თარიღი და ბიულეტენის ნომერი
- (45) – რეგისტრაცია გათვლილი საპატენტო სახეობის გამოქვეყნების თარიღი
- (51) – საერთაშორისო საპატენტო კლასიფიკაციის ინდექსი

- (54) – გამოგონების დასახელება
- (57) – რეფერატის ტექსტი
- (60) – სრულ ექსპერტიზაგადაცემულ გამოგონებაზე უცხოური საპატენტო უწყების მიერ გაცემული დამავი სახეობის ნომერი, თარიღი, რომლიდანაც იწყება ამ დამავი სახეობის მოქმედება, და კოდი ქვეყნის ან რეგიონული ორგანიზაციისა, რომლის უწყებამაც გასცა ეს დამავი სახეობა
- (62) – უფრო ადრინდელი განაცხადის ნომერი და, თუ შესაძლებელია, წარდგენის თარიღი გამოცალკევებული განაცხადის შემთხვევაში
- (71) – განმცხადებლის სახელი, გვარი (ქვეყნის კოდი)
- (72) – გამომგონებლის სახელი, გვარი (ქვეყნის კოდი)
- (73) – პატენტმფლობელის სახელი, გვარი (ქვეყნის კოდი), მისამართი
- (74) – წარმომადგენლის ან პატენტმწმუნებულის სახელი, გვარი
- (85) – საერთაშორისო განაცხადის უროვნული ფაზის დაწყების თარიღი
- (86) – საერთაშორისო განაცხადის ნომერი და შეტანის თარიღი
- (87) – საერთაშორისო განაცხადის გამოქვეყნების ნომერი და თარიღი

ლიზინი

- (10) – განაცხადის გამოქვეყნების ნომერი
- (11) – პატენტის ნომერი და სახეობის კოდი ან რეგისტრაციის ნომერი
- (15) – რეგისტრაციის თარიღი/პატენტის გაგრძელების თარიღი
- (18) – პატენტის ან რეგისტრაციის მოქმედების ვადის გასვლის საფარული თარიღი
- (21) – განაცხადის ნომერი
- (22) – განაცხადის შეტანის თარიღი
- (23) – სავაჭრო ნიშნის პრიორიტეტის თარიღი ან ადრინდელი პრიორიტეტის მქონე განაცხადის შეტანის თარიღი და, თუ შესაძლებელია, განაცხადის ნომერი
- (24) – თარიღი, რომლიდანაც იწყება პატენტის მოქმედება
- (28) – ღიზინების რაოდენობა განაცხადში
- (30) – საპრიორიტეტო მონაცემები (განაცხადის ნომერი, განაცხადის შეტანის თარიღი და ორსაოიანი კოდი იმ ორგანიზაციის იდენტიფიკაციისათვის, სადაც იყო წარდგენილი საპრიორიტეტო განაცხადი)
- (31) – საპრიორიტეტო განაცხადის ნომერი
- (32) – საპრიორიტეტო განაცხადის შეტანის თარიღი
- (33) – კოდი ქვეყნის ან რეგიონული ორგანიზაციისა, რომლის უწყებამაც მიანიჭა ნომერი საპრიორიტეტო განაცხადს
- (34) – IAS/US სტანდარტის (ST.3) შესაბამის ორსაოიანი კოდი იმ ორგანიზაციის იდენტიფიკაციისათვის, სადაც იყო წარდგენილი საპრიორიტეტო განაცხადი
- (44) – ღიზინის გამოქვეყნების თარიღი და ბიულეტენის ნომერი (პირველი პუბლიკაცია)

- (45) – საერთაშორისო ბიუროს მიერ დარეგისტრირებული ღიზინის გამოქვეყნების თარიღი და ბიულეტენის ნომერი
- (51) – ღიზინების საერთაშორისო კლასიფიკაცია (ლოკარნოს კლასიფიკაციის კლასი და ქვეკლასი)
- (54) – ღიზინის დასახელება
- (55) – ღიზინის გამოცხადება
- (57) – ღიზინის არსებითი ნიშნების აღწერა, ფერის ჩათვლით
- (58) – ყველა სახის ცვლილების შესახებ რეესტრში ჩანაწერის შეტანის თარიღი
- (62) – ადრინდელი განაცხადის, რეგისტრაციის ან სახეობის ნომერი და, თუ შესაძლებელია, წარდგენის თარიღი, გამოცალკევებული განაცხადის შემთხვევაში
- (71) – განმცხადებლის სახელი, გვარი (ქვეყნის კოდი), მისამართი
- (72) – ავტორის სახელი, გვარი ან დასახელება (ქვეყნის კოდი)
- (73) – პატენტმფლობელის სახელი, გვარი (ქვეყნის კოდი), მისამართი
- (74) – წარმომადგენლის სახელი, გვარი და მისამართი
- (81) – შესაბამისი მონაწილე მხარეები:
 - II. მონაწილე მხარეები, აღნიშნული 1960 წლის აქტის თანახმად
 - III. მონაწილე მხარეები, აღნიშნული 1999 წლის აქტის თანახმად
- (85) – მფლობელის მუდმივი საცხოვრებელი ადგილი
- (86) – მფლობელის მოქალაქეობა
- (87) – მფლობელის საცხოვრებელი ადგილი
- (88) – ქვეყანა, სადაც მფლობელს აქვს ნამდვილი და მოქმედი სამრეწველო ან საჯარო საწარმო

სასაქონლო ნიშნები

- (111) – რეგისტრაციის ნომერი
- (151) – რეგისტრაციის თარიღი
- (156) – რეგისტრაციის ვადის გაგრძელების თარიღი
- (181) – რეგისტრაციის ვადის გასვლის საფარული თარიღი
- (186) – ვადის გაგრძელების გასვლის საფარული თარიღი
- (141) – რეგისტრაციის მოქმედების ვადის გაუქმების თარიღი
- (210) – განაცხადის ნომერი
- (220) – განაცხადის შეტანის თარიღი
- (230) – სავაჭრო ნიშნის მონაცემები
- (260) – ნომერი განაცხადისა, რომელზედაც გამოკანონდა ექსპერტიზის დადებითი გადაწყვეტილება რეგისტრაციის შესახებ (გამოქვეყნების ნომერი)
- (310) – პირველი განაცხადის ნომერი
- (320) – პირველი განაცხადის შეტანის თარიღი
- (330) – პირველი განაცხადის მიმღები უროვნული ან რეგიონული უწყების ან ორგანიზაციის საიდენტიფიკაციო კოდი
- (51) – საქონლისა და მომსახურების საერთაშორისო კლასიფიკაცია სასაქონლო ნიშნის რეგისტრაციისათვის და/ან კლასიფიკირებული საქონლისა და/ან მომსახურების ჩამონათვალი
- (531) – სასაქონლო ნიშნის გამოცხადებითი ელემენტების აღწერა სასაქონლო ნიშნების გამოცხადებითი ელემენტების საერთაშორისო კლასიფიკაციის (ვენის კლასიფიკაცია) მიხედვით

- (540) – ნიშნის გამოცხადება
- (550) – სასაქონლო ნიშნის ტიპი ან სახეობა
- (580) – განაცხადსა და ნიშნის რეგისტრაციისთან დაკავშირებული ყველა სახის ცვლილებაზე ჩანაწერის შეტანის თარიღი
- (591) – ინფორმაცია განცხადებულ ფერებზე
- (731) – განმცხადებლის სახელი და მისამართი
- (732) – მფლობელის სახელი და მისამართი
- (740) – წარმომადგენლის სახელი და მისამართი
- (750) – მიმონწერის მისამართი
- (770) – ცვლილებაზე განმცხადებლის ან მფლობელის სახელი და მისამართი უფლების გადაცემის შემთხვევაში
- (771) – ცვლილებაზე განმცხადებლის ან მფლობელის სახელი და მისამართი უფლების გადაცემის გარეშე
- (791) – ლიცენზიაციის სახელი და მისამართი
- (793) – ლიცენზიის პირობები და/ან შეზღუდვაზე მინიშნება (ლიცენზიის სახე, სალიცენზიო ხელშეკრულების ნომერი, სალიცენზიო ხელშეკრულების თარიღი, სალიცენზიო ხელშეკრულების მოქმედების ვადა)
- (800) – სასაქონლო ნიშნის რეგისტრაციის მონაცემები ნიშნების საერთაშორისო რეგისტრაციის მდრიდის ხელშეკრულებასთან დაკავშირებული პროტოკოლის მიხედვით (საერთაშორისო რეგისტრაციის ნომერი)

- (21) AP 0000 000000 – გამოგონებაზე განაცხადის ნომერი
- (10) AP 0000 0000 A – გამოგონებაზე განაცხადის გამოქვეყნების ნომერი (პირველი პუბლიკაცია)
- (11) P 0000 0000 B – გამოგონების პატენტის ნომერი (მეორე პუბლიკაცია)
- (21) API 0000 000000 – შემოტანილ პატენტზე განაცხადის ნომერი
- (11) PI 0000 0000 A – შემოტანილი პატენტის ნომერი (პირველი პუბლიკაცია)
- (21) AU 0000 000000 – სასარგებლო მოდელებზე განაცხადის ნომერი
- (10) AU 0000 0000 U – სასარგებლო მოდელებზე განაცხადის გამოქვეყნების ნომერი (პირველი პუბლიკაცია)
- (11) U 0000 0000 Y – სასარგებლო მოდელების პატენტის ნომერი (მეორე პუბლიკაცია)
- (21) AD 0000 000000 – ღიზინზე განაცხადის ნომერი
- (10) AD 0000 0000 S – ღიზინზე განაცხადის გამოქვეყნების ნომერი (პირველი პუბლიკაცია)
- (11) D 0000 0000 S – ღიზინის პატენტის ნომერი (მეორე პუბლიკაცია)

- M – სასაქონლო ნიშანი
- (210) AM 0000 000000 – განაცხადის ნომერი
- (260) AAM 0000 00000 A – განაცხადის გამოქვეყნების ნომერი
- (111) M 0000 00000 R – რეგისტრაციის ნომერი
- MMM0000 00000 Rn – მომდევნო ვადით რეგისტრაციის ნომერი, სადაც n=1, 2, 3...
- M 0000 00000 R(P) – რეგისტრაციის ნომერი ნიშანზე უფლების ნაწილობრივი გადაცემისას
- * – საქპატენტის სააპელაციო პალარის გადაწყვეტილების შემდეგ გამოქვეყნებული განაცხადის ნომერი
- ** – სასამართლოს გადაწყვეტილების შემდეგ გამოქვეყნებული განაცხადის ნომერი

გამოგონებებისა და სასარგებლო მოდელების საერთაშორისო კლასიფიკაციის იდენტიფიკაცია

- განყოფილება A – ადამიანის პირველადი მოთხოვნილების საგნები
- განყოფილება B – ტექნოლოგიური პროცესები; ტრანსპორტირება
- განყოფილება C – ქიმიკა; მეტალურგია
- განყოფილება D – საფეიქრო ნაწარმი; ქალაქი
- განყოფილება E – მშენებლობა; საბითონ საქმი; სტაციონარული ნაგებობები
- განყოფილება F – მექანიკა; განათება; გათბობა; იარაღი; ასაფეთქებელი საშუალებები
- განყოფილება G – ფიზიკა
- განყოფილება H – ელექტრონა

**ისმო-ს წევრი სახელმწიფოებისა და ორგანიზაციების აღნიშვნის
ორასობიანი კოდეზი
(ისმოს სტანდარტი ST.3)**

AD	ანდორა	GD	გრენადა	MY	მალაიზია
AE	არაბთა გაერთიანებული საამიროები	GE	საქართველო	MZ	მოზამბიკი
AF	ავღანეთი	GG	გენზი	NA	ნამიბია
AG	ანტიგუა და ბარბუდა	GH	განა	NE	ნიგერი
AI	ანგილია	GI	გიბრალტარი	NG	ნიგერია
AL	ალბანეთი	GL	გრენლანდია	NI	ნიჟარაგუა
AM	სომხეთი	GM	გამბია	NL	ნიდერლანდები
AN	ანტილის კუნძულები (ნიდერლანდები)	GN	გვინეა	NO	ნორვეგია
AO	ანგოლა	GQ	ეკვატორული გვინეა	NP	ნეპალი
AP	ინტელექტუალური საკუთრების აფრიკის რეგიონალური ორგანიზაცია (ARIPO)	GR	საბერძნეთი	NR	ნაურუ
AR	არგენტინა	GS	სამხრეთი ჯორჯია და სამხრეთი სენდვიჩის კუნძულები	NZ	ახალი ზელანდია
AT	ავსტრია	GT	გვატემალა	OA	აფრიკის ინტელექტუალური საკუთრების ორგანიზაცია (OAPI)
AU	ავსტრალია	GW	გვინეა-ბისაუ	OM	ომანი
AW	არუბა	GY	გაიანა	PA	პანამა
AZ	აზერბაიჯანი	HK	ჰონგ კონგი	PE	პერუ
BA	ბოსნია და ჰერცეგოვინა	HN	ჰონდურასი	PG	პაპუა-ახალი გვინეა
BB	ბარბადოსი	HR	ხორვატია	PH	ფილიპინები
BD	ბანგლადეში	HT	ჰაიტი	PK	პაკისტანი
BE	ბელგია	HU	უნგრეთი	PL	პოლონეთი
BF	ბურკინა-ფასო	IB	ინტელექტუალური საკუთრების მსოფლიო ორგანიზაციის (ისმო, WIPO) საერთაშორისო ბიურო	PR	პრუსია
BG	ბულგარეთი	ID	ინდონეზია	PY	პარაგვაი
BH	ბაჰრეინი	IE	ირლანდია	QA	კატარი
BI	ბურუნდი	IL	ისრაელი	QZ	ევროპის თანამეგობრობის მცენარეთა ჯიშების უწყება (CPVO)
BJ	ბენინი	IM	მენის კუნძული	RO	რუმინეთი
BM	ბერმუდის კუნძულები	IN	ინდოეთი	RS	სერბია
BN	ბრუნეი-დარუსალამი	IQ	ერაყი	RU	რუსეთის ფედერაცია
BO	ბოლივია	IR	ირანის ისლამური რესპუბლიკა	RW	რუანდა
BR	ბრაზილია	IS	ისლანდია	SA	საუდის არაბეთი
BS	ბაჰამის კუნძულები	IT	იტალია	SB	სოლომონის კუნძულები
BT	ბჰუტანი	JE	ჯეზი	SC	სეიშელის კუნძულები
BV	ბუვეტის კუნძულები	JM	იამაიკა	SD	სუდანი
BW	ბოტსვანა	JO	იორდანია	SE	შვედეთი
BX	ბენელუქსის ინტელექტუალური საკუთრების უწყება (BOIP)	JP	იაპონია	SG	სინგაპური
BY	ბელორუსია	KE	კენია	SH	წმინდა ელენის კუნძული
BZ	ბელისი	KG	ყირგიზეთი	SI	სლოვენია
CA	კანადა	KH	კამბოჯა	SK	სლოვაკია
CD	კონგოს დემოკრატიული რესპ.	KI	კირიბატი	SL	სიერა-ლეონე
CF	ცენტრალური აფრიკის რესპ.	KM	კომორის კუნძულები	SM	სან-მარინო
CG	კონგო	KN	სენტ კიტსი და ნევისი	SN	სენეგალი
CH	შვეიცარია	KP	კორეის სახალხო დემოკრატიული რესპუბლიკა	SO	სომალი
CI	კოტ-დ'ივუარი	KR	კორეის რესპუბლიკა	SR	სურინამი
CK	კუკის კუნძულები	KW	კუვეიტი	ST	სან-ტომე და პრინსიპი
CL	ჩილე	KY	კაიმენის კუნძულები	SV	სალვადორი
CM	კამერუნი	KZ	ყაზახეთი	SY	სირია
CN	ჩინეთი	LA	ლაოსი	SZ	სვაზილენდი
CO	კოლუმბია	LB	ლიბანი	TC	თურქის და კაიკოსის კუნძულები
CR	კოსტა-რიკა	PT	პორტუგალია	TD	ჩადი
CU	კუბა	PW	პალაუ	TG	ტოგო
CV	მწვანე კონცხის კუნძულები	LC	სენტ-ლუსია	TH	ტაილანდი
CY	კვიპროსი	LI	ლიხტენშტაინი	TJ	ტაჯიკეთი
CZ	ჩეხეთის რესპუბლიკა	LK	შრი-ლანკა	TL	ტიმოლ-ლესტე
DE	გერმანია	LR	ლიბერია	TM	თურქმენეთი
DJ	ჯიბუტი	LS	ლესოტო	TN	ტუნისი
DK	დანია	LT	ლიტვა	TO	ტონგა
DM	დომინიკა	LU	ლუქსემბურგი	TR	თურქეთი
DO	დომინიკელთა რესპუბლიკა	LV	ლატვია	TT	ტრინიდადი და ტობაგო
DZ	ალჟირი	LY	ლიბია	TV	ტუვალუ
EA	ევრაზიის საპატენტო ორგანიზაცია (EAPO)	MA	მაროკო	TW	ტაივანი, ჩინეთის პროვინცია
EC	ეკვადორი	MC	მონაკო	TZ	ტანზანია
EE	ესტონეთი	MD	რესპუბლიკა მოლდოვა	UA	უკრაინა
EG	ეგვიპტე	ME	ჩერნოგორია (მონტენეგრო)	UG	უგანდა
EH	დასავლეთი საჰარა	MG	მადაგასკარი	US	ამშ
EM	შინაგანი ბაზრის ჰარმონიზაციის უწყება (სასაქონლო ნიშნები და სამრეწველო ნიშნები (OHIM) ევროპის საპატენტო უწყება (EPO))	MK	მაკედონია ყოფილი იუგოსლავიის რესპუბლიკა	UY	ურუგვაი
EP	ევროპის საპატენტო უწყება (EPO)	ML	მალი	UZ	უზბეკეთი
ER	ერიტრეა	MM	მიანმა	VA	ვატიკანი
ES	ესპანეთი	MN	მონღოლეთი	VC	სანტ-ვინსენტი და გრენადინები
ET	ეთიოპია	MO	მაკაო	VN	ვიეტნამი
FI	ფინეთი	MP	ჩრდ. მარიანას კუნძულები	VU	ვანუატუ
FJ	ფიჯი	MR	მავრიტანია	WO	WIPO-ინტელექტუალური საკუთრების მსოფლიო ორგანიზაცია
FK	ფოლკლენდის კუნძულები	MS	მოსკერავტი	WS	სამოა
FO	ფარერის კუნძულები	MT	მალტა	XN	ნორდული საპატენტო ინსტიტუტი (NPI)
FR	საფრანგეთი	MU	მავრიკია	YE	იემენი
GA	გაბონი	MV	მალდივის კუნძულები	ZA	სამხრეთ აფრიკა
GB	დიდი ბრიტანეთი	MW	მალავი	ZM	ზამბია
GC	სპარსეთის ყურის არაბული სახელმწიფოების თანამშრომლობის საბჭოს უწყება (GCC)	MX	მექსიკა	ZW	ზიმბაბვე

შ ი ნ ა ა რ ს ი

გამოქვეყნებული ოქმიტები

გამოგონებაები

- განაცხადები, რომლებზეც გამოტანილია გადაწყვეტილება პატენტის გაცემის შესახებ 4
- გამოგონების პატენტები 10

სასარგებლო მოდელები

- სასარგებლო მოდელების პატენტი 11

დიზაინი

- განაცხადები, რომლებზეც გამოტანილია გადაწყვეტილება რეგისტრაციის შესახებ 12
- დიზაინები, რომლებიც რეგისტრირებულია საერთაშორისო ბუროში საქართველოს ტერიტორიაზე უფლებათა გავრცელების მოთხოვნით 15

სასაქონლო ნიშნები

- ეროვნული პროცედურით შემოტანილი განაცხადები, რომლებზეც გამოტანილია გადაწყვეტილება რეგისტრაციის შესახებ 51
- რეგისტრირებული სასაქონლო ნიშნები 74
- დაჩქარებული პროცედურით რეგისტრირებული სასაქონლო ნიშნები 78
- საერთაშორისო სასაქონლო ნიშნები, რომლებზეც გამოტანილია გადაწყვეტილება დაცვის მინიჭების შესახებ 84
- საერთაშორისო სასაქონლო ნიშნები, რომლებსაც მიენიჭათ დაცვა საქართველოში 119

საქონლის ადგილწარმოშობის დასახელებები

- ლისაბონის შეთანხმების თანახმად, საერთაშორისო რეგისტრაციის საფუძველზე საქართველოში განსახილველად მიღებული საქონლის ადგილწარმოშობის დასახელებები 127
- რეგისტრირებული ადგილწარმოშობის დასახელებები 129
- რეგისტრირებული ადგილწარმოშობის დასახელებების გამოყენების უფლება 131

ოფიციალური შეტყობინებები

გამოგონებაები

- პატენტების მოქმედების აღდგენა 132

სასარგებლო მოდელები

- პატენტების მოქმედების აღდგენა 134

სასაქონლო ნიშნები

- რეგისტრაციის მოქმედების ვადის გაგრძელება 135
- უფლებების სრული გადაცემა 153
- მფლობელის სახელის და/ან მისამართის ცვლილება 154
- სასაქონლო ნიშნის რეგისტრაციის ბათილად ცნობა 157
- გამოქვეყნებული ინფორმაციის უორექტირება 166

სისტემური საძიებლები

- გამოგონებაები 167
- სასარგებლო მოდელები 168
- დიზაინები 169
- სასაქონლო ნიშნები 170

გამოქვეყნებული ობიექტები

გამომცემები

- განცხადები, რომლებზეც გამოტანილია გადაწყვეტილება პატენტის გაცემის შესახებ: 13748; 13812; 13676; 13931; 13734; 14051; 13849; 12730; 13528; 13761; 14234; 14105; 14120
- პატენტები: 6651-6654

სასარგებლო მოდელები

- პატენტი: 1933

ლიზენციები

- განცხადები, რომლებზეც გამოტანილია გადაწყვეტილება რეგისტრაციის შესახებ: 932; 935
- ღიანიები, რომლებიც რეგისტრირებულია სავაჭრო ნიშნის საერთაშორისო ბიუროში სპარტეჟალის ტარიტორიაზე გავრცელების მოთხოვნით: 92062; 93727; 89627; 94581; 94608- 94610; 94643; 94816-94818; 94823; 94842

სასაქონლო ნიშნები

- ეროვნული პროცედურით გამოტანილი განცხადები: 84178; 86336; 86757; 86864; 86876; 87068; 87082; 87239; 87368; 87628; 87777; 87905; 87917; 87989; 87996; 88093; 88163; 88181; 88187; 88215; 88227; 88237; 88244, 88245; 88255, 88256; 88324; 88327; 88337; 88347; 88408, 88409; 88414; 88471; 88473; 88483; 88504-88506; 88533; 88808
- რეგისტრირებული სასაქონლო ნიშნები: 28318-28336; 28340-28361; 28363
- დაქარაზებული პროცედურით რეგისტრირებული სასაქონლო ნიშნები: 28317; 28337-28339; 28362; 28364, 28365
- სავაჭრო ნიშნის სასაქონლო ნიშნები, რომლებზეც გამოტანილია გადაწყვეტილება დაცვის მიწიდან შესახებ: 85800; 85991*; 86377; 86413, 86414; 86484; 86636; 87101; 87456, 87457; 87462, 87463; 87523; 87525; 87541; 87543-87545; 87612, 87613; 87708-87713; 87740; 87768-87770; 87818; 87839; 87848; 87872, 87873; 87875; 87880; 87910, 87911; 87913; 87915, 87916; 87918-87923; 88149, 88150; 88168
- სავაჭრო ნიშნის სასაქონლო ნიშნები, რომლებსაც მიენიჭა დაცვა სპარტეჟალში: 84294; 84770; 85862; 85875; 85931; 85933; 85937, 85938; 86025; 86030-86033; 86041; 86043; 86045-86050; 86052-86054; 86057; 86059-86061; 86064, 86065; 86068; 86071; 86074; 86078, 86079; 86100-86102; 86110; 86114; 86140; 86181-86183; 86195, 86196; 86199; 86202, 86203; 86205-86209; 86213-86215; 86222, 86223; 86226; 86228; 86243; 86245, 86246; 86249-86251; 86258-86261; 86269; 86284; 86288; 86293; 86297; 86299; 86305; 86308; 86310; 86337, 86338; 86340-86343; 86345, 86346; 86351-86353; 86381-86384; 86408, 86409; 86411, 86412; 86446; 86450-86453; 86455; 86649; 86734; 86737; 86777; 86992, 86993; 87208, 87209

საქონლის ადგილწარმოშობის დასახელებები

- ღიანების შეთანხმების თანხმად, სავაჭრო ნიშნის რეგისტრაციის საფუძველზე სპარტეჟალში განსახილველად მიღებული საქონლის ადგილწარმოშობის დასახელებები: 1391-1395
- რეგისტრირებული ადგილწარმოშობის დასახელებები: 945-952
- რეგისტრირებული ადგილწარმოშობის დასახელებების გამოყენების უფლება: 1/2-17; 2/2-17; 4/2-17; 787/2-17; 790/3-17; 3/2-17; 790/4-17

გამოგონებები

ბანასხადები, რომლებზეც გამოტანილია გადაწყვეტილება პატენტის გასემის შესახებ

გადაწყვეტილების გასაჩივრება შესაძლებელია საქპატენტის სააპელაციო პალატაში გამოქვეყნებიდან 3 თვის ვადაში ან მცხეთის რაიონული სასამართლოს ადმინისტრაციულ საქმეთა კოლეგიაში 1 თვის ვადაში (მის.: ქ. მცხეთა, სამხედროს ქ. №17).

ბანყოფილება A

A 07

(10) AP 2017 13748 A (51) Int. Cl. (2006)
A 07 D 471/14
A 61 K 31/4985
A 61 P 25/00

(21) AP 2013 013748 (22) 2013 07 29

(31) 12178713.9

(32) 2012 07 31

(33) EP

(71) ბოერინგერ ინგელჰაიმ
ინტერნაციონალ გმბჰ (DE)
ბინგერ შტრ. 173, 55216 ინგელჰაიმ
ამ რაინ (DE)

(72) რიკარდო ჯიოვანინი (DE);
ბარბარა ბერტანი (DE);
სარა ფრატინი (DE);
ჯიუსტინო დი ანტინო (DE);
ჰანს-იოაჰიმ ლანკაუ (DE);
ჰანს შტანგე (DE);
ხრისტიან გრუნვალდი (DE);
ნორბერტ ჰოეფგენი (DE);
ბარბარა ლანგენ (DE);
უტე ეგერლანდი (DE)

(74) თამარ კოჭლამაზაშვილი

(85) 2015 02 27

(86) PCT/EP2013/065894, 2013 07 29

(54) 4 - მეთილ - 2,3,5,9,9b - პენტააზა -
ციკლოპენტა [A] ნაფთალენები

(57) გამოგონება ეხება 4-მეთილ-2,3,5,9,9b-
პენტააზაციკლოპენტა[a]ნაფთალენის
წარმოებულებს, ზოგადი ფორმულით (I), მათ
ფარმაცევტულ კომპოზიციებს, რომლებიც
წარმოადგენს ფოსფორიესთერაზა 2 და/ან 10-
ის ინჰიბიტორებს და რომლებიც გამოიყენება
ცენტრალური ნერვული სისტემის და სხვა
დაავადებების სამკურნალოდ.
მუხლები: 5 დამოუკიდებელი
22 დამოკიდებული

A 23

(10) AP 2017 13812 A (51) Int. Cl. (2006)

A 23 L 1/015

A 23 L 1/10

A 23 L 1/182

(21) AP 2013 013812 (22) 2013 04 29

(31) RM2012A000468

(32) 2012 10 02

(33) IT

(71) უნივერსიტა' დეგლი სტუდი დი ფოჯა (IT)
ვია გრამში, 89/91, I -71122 ფოჯა (IT)

(72) ადლო დი ლუჩია (IT);
კარმელა ლამაკია (IT);
კარმელა ჯანფრანი (IT)

(74) შალვა გვარამაძე

(85) 2015 04 28

(86) PCT/IB2013/000797, 2013 04 29

(54) პურეულის მარცვლებიდან
გლუტენური პროტეინების
დეტოქსიკაციის ხერხი

(57) პურეულის მარცვლებიდან გლუტენური
პროტეინების დეტოქსიკაციისათვის ახორციე-
ლებენ პურეულის მარცვლების ჰიდრატა-
ციას, წყლის მოცილებას, პურეულის მარცვ-
ლების მიკროტალღებით დამუშავებას და გა-
ცივებას.

მუხლები: 5 დამოუკიდებელი

9 დამოკიდებული

ფიგურა: 7

A 61

(10) AP 2017 13676 A (51) Int. Cl. (2006)

A 61 M 15/00

(21) AP 2013 013676 (22) 2013 05 21

(31) 2013/05655; 2013/05562; 2013/05053;
2013/03661; 2013/01950; 2013/01847;
2013/01562; 2012/06167

(32) 2013 05 13; 2013 05 09; 2013 04 29;
2013 03 26; 2013 02 19; 2013 02 15;
2013 02 08; 2012 05 25

(33) TR; TR; TR; TR; TR; TR; TR; TR

- (71) არვენ აილაკ სანაიი ვე ტიკარეტი ა.ს. (TR)
ბალაბანდერე ჯად. აილაკ სანაიი იოლუ,
№14 ისტინიე, სტამბული 34460 (TR)
- (72) ზაფერ ტოკსოზი (TR);
უმიტ ჯიფტერი (TR);
ალი ტურკიილმაზი (TR);
ონურ მუტლუ (TR)
- (74) შალვა გვარამაძე
- (85) 2014 12 25
- (86) PCT/TR2013/000171, 2013 05 21
- (54) **საინჰალაციო მოწყობილობა**
- (57) საინჰალაციო მოწყობილობა შეიცავს კორპუსს და მოქმედებაში მოსაყვან საშუალებებს ასამუშავებელი ელემენტით 2, სადაც მოქმედებაში მოსაყვანი საშუალება შეიცავს ძირითად დოლს 5 მასში განთავსებული ბლისტერის ღენტი 4, დოლთან შეერთებულ დამატებით კბილანებს 9 და 10, ფირფიტას 15, რომელიც ასამუშავებელ ელემენტთან შეერთებულია პირველი ბოლოთი 12 და მეორე ბოლოზე 13 აქვს ამონადები 14, რომლებშიც განლაგებულია კბილები 16. მოქმედებაში მოსაყვანი საშუალება, ასევე, შეიცავს კბილებთან 16 მოდებულ გადამცემ თვალს 17.
მუხლები: 1 დამოუკიდებელი
5 დამოკიდებული
- ფიგურა: 20

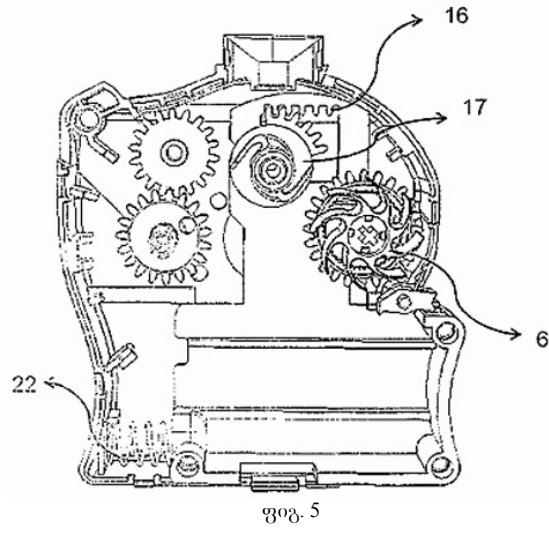

განყოფილება B

B 08

- (10) AP 2017 13931 A (51) Int. Cl. (2006)
B 08 B 7/00
F 27 D 25/00

- (21) AP 2014 013931 (22) 2014 02 11
- (31) 00429/13
- (32) 2013 02 11
- (33) CH
- (71) ბანგ ენდ ქლინ გმბჰ (CH)
ბუმსლისტრასე 5, CH-5453 რემეტ-
შიელ (CH)
- (72) რაინერ ფლური (CH);
მარკუს ბიურგინი (CH)
- (74) ალექსანდრე გეპუტკორი
- (85) 2015 09 10
- (86) PCT/CH2014/000018, 2014 02 11
- (54) **რეზერვუარებისა და დანადგარების შიგა ნაწილის გაწმენდის ხერხი და მოწყობილობა**

(57) გამოგონება ეხება ხერხსა და საწმენდ მოწყობილობას 51, განკუთვნილს რეზერვუარებისა და დანადგარების 70 შიგა ნაწილიდან დანადგარების მოსაცილებლად აფეთქების ტექნოლოგიის მეშვეობით. საწმენდი მოწყობილობის მეშვეობით ხორციელდება ფეთქებადი აირადი ნარევის მომზადება და მისი აფეთქება რეზერვუარისა და დანადგარის შიგა ნაწილის 71 გასაწმენდად. აფეთქების დარტყმითი ტალღა ტარდება ამ შიგა ნაწილში საწმენდი მოწყობილობის გამომშვები ნახვრეტის 69 გავლით. ფეთქებადი ნარევი ან მისი აირადი კომპონენტები სადაწნეო კონტეინერებიდან 22 და 24 მაღალი სიჩქარით შეიყვანება საწმენდი მოწყობილობის მიმდებ სივრცეში.
მუხლები: 2 დამოუკიდებელი
25 დამოკიდებული

ფიგურა: 16

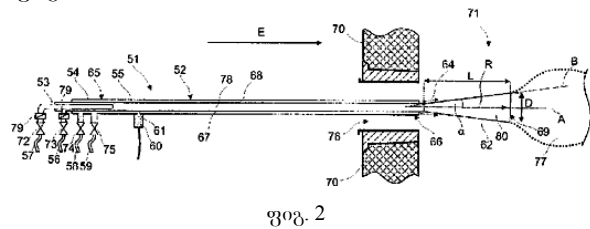

ბიოტექნოლოგია C

C 07

(10) AP 2017 13734 A (51) Int. Cl. (2006)
C 07 C 273/04

(21) AP 2013 013734 (22) 2013 08 05
(31) 2012134931
(32) 2012 08 15
(33) RU

(71) ოტკრიტოე აქციონერნოე ობშჩესტვო „ნაუნო-ისლელოვატელსკი ი პროექტნი ინსტიტუტ კარბამიდა ი პროდუქტოვ ორგანიზესკოვო სინტეზა“ (ოაო ნიიკ) (RU)

ულ. გრიბოედოვა 31, ნიჟეგოროდსკაია ობლასტ, ძერჟინსკი, 606008 (RU)

(72) იური ანდრეევიჩ სერგეევი (RU);
რინატ ვენეროვიჩ ანდრეჟანოვი (RU);
ალექსანდრ ანდრეევიჩ ვორობიევი (RU);
ალექსეი ვლადიმეროვიჩ სოლდატოვი (RU);
ნიკოლაი ვალერიევიჩ ლობანოვი (RU);
ალექსანდრ ალექსეევიჩ პროკოპიევი (RU);
ნიკოლაი მიხაილოვიჩ კუზნეცოვი (RU);
ოლეგ ნიკოლაევიჩ კოსტინი (RU);
იგორ ვენიამინოვიჩ ესინი (RU)

(74) შალვა გვარამაძე

(85) 2015 02 19

(86) PCT/RU2013/000671, 2013 08 05

(54) **ხმრხი და დანადგარი კარბამიდის მისაღებად და კარბამიდის მისაღები დანადგარის მოდერნიზაციის ხმრხი**

(57) გამოგონება განეკუთვნება ამიაკიდან და ნახშირბადის დიოქსიდიდან კარბამიდის მისაღებ ხერხებსა და დანადგარებს და მისი გამოყენება შეიძლება ქიმიურ მრეწველობაში სასუქების საწარმოებლად. ამიაკიდან და ნახშირბადის დიოქსიდიდან მაღალი ტემპერატურის და წნევის პირობებში სინთეზის გზით, კარბამიდის მიღების პროცესში სინთეზის პროდუქტის ორსაფეხურიანი დისტილაციით (1,5-2,5 და 0,2,-0,5 МПа) და რეაგირების გარეშე დარჩენილი ამიაკის და ნახშირბადის დიოქსიდის რეციკულაციით ნახშირბადამონუმის მარილების (YAC) ხსნარის სახით, დამატებით შეჰყავთ სინთეზის პროდუქტების ადიბატური სეპარაციის სტადია 8-12 МПа წნევისას ნახშირბადის დიოქსიდის ნაკადში ამავე წნევაზე შემდგომი დისტილაციით, რომელიც გამოიყენება პროცესში შეყვანილი მისი საერთო რაოდენობიდან 40-60%-ის რაოდენობით, ხოლო შესაბამის დანადგარში შეჰყავთ ამ სტადიის განხორციელებისათვის აუცილებელი აღჭურვილობა. დისტილაციის ამ ეტაპზე ახდენენ გამოყოფილი აირების ადიბატურ

სეპარაციას აირების ნაწილთან ერთად იმავე 8-12 МПа წნევაზე კონდენსაცია-აბსორბციას და ნახშირბადამონუმის მარილების (YAC) ხსნარის სახით აბრუნებენ სინთეზისათვის. ტექნიკური შედეგი, რომელიც მიიღწევა შემოთავაზებული ხერხის და დანადგარის, ასევე, ხერხის განხორციელებელი მოდერნიზებული დანადგარის გამოყენებით, მდგომარეობს სინთეზის ზონაში გამოყენებული საწყისი რეაგენტების გარდაქმნის ხარისხის ამაღლებაში.

მუხლები: 3 დამოუკიდებელი
ფიგურა: 3

(10) AP 2017 14051 A (51) Int. Cl. (2006)
C 07 D 417/14
A 61 K 31/5377
A 61 K 31/4025
A 61 K 31/403
A 61 P 35/00

(21) AP 2014 014051 (22) 2014 07 11
(31) 13/56870
(32) 2013 07 12
(33) FR

(71) ლე ლაბორატუარ სერვიე (FR)
35, რიუ დე ვერდიუ, 92284 სურანს სედექსი (FR)

(72) ალექსანდრ ლე ფლოიკი (FR);
ჟერორ გუილოტი (FR);
ფილიპ ლეტელიერი (FR)

(74) თამაზ შილაკაძე
(85) 2016 02 05

(86) PCT/FR2014/051783, 2014 07 11

(54) **3-[(3-[[4-(4-მორფოლინილიმეთილ)-1H-პიროლ-2-ილ]მეთილენ]-2-ოქსო-2,3-დიჰიდრო-1H-ინდოლ-5-ილ)მეთილ]-1,3-თიაზოლიდინ-2,4-დიონის ახალი მარილი, მისი მიღების ხმრხი და მისი შემცველი ფორმულაციები**

(57) გამოგონება ეხება 3-[(3-[[4-(4-მორფოლინილიმეთილ)-1H-პიროლ-2-ილ]მეთილენ]-2-ოქსო-2,3-დიჰიდრო-1H-ინდოლ-5-ილ)მეთილ]-1,3-თიაზოლიდინ-2,4-დიონის მეთანსულფონატის ახალ ნაერთს, ფორმულით (II)

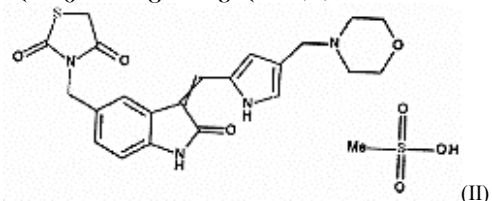

მის შემცველ ფარმაცევტულ კომპოზიციას და მათ გამოყენებას კიბოს სამკურნალოდ.
მუხლები: 8 დამოუკიდებელი
6 დამოკიდებული
ფიგურა: 2

**(10) AP 2017 13849 A (51) Int. Cl. (2006)
C 07 D 487/04**

- (21) AP 2013 013849 (22) 2013 12 04
(31) 61/737,157
(32) 2012 12 14
(33) US
(71) პვაიზერ ლიმიტიდ (GB)
რამსგეიტ როუდ, სენდვიჩ, კენტ
CT13 9NJ (GB)
(72) კიიოიუკი ომოტო (JP);
რობერტ, მაკენზი ოუენი (US);
დევიდ კემერონ პრაიდი (GB);
კრისტინ, ენ, ლუის უოტსონი (GB);
მიფუნე ტაკეუჩი (JP)
(74) შალვა გვარამაძე
(85) 2015 06 08
(86) PCT/IB2013/060631, 2013 12 04
(54) **იმიდაზოპირიდაზინის წარმოებუ-
ლები, ტიპობრივი GABA რეცეპტორის
მიღწევატორები**
(57) ნაერთი ფორმულით I

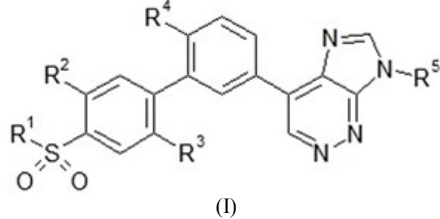

ფარმაცევტული კომპოზიციები მათ საფუძ-
ველზე და მათი გამოყენება ტკივილის სამ-
კურნალოდ.
მუხლები: 8 დამოუკიდებელი
6 დამოკიდებული

**(10) AP 2017 12730 A (51) Int. Cl. (2006)
C 07 F 5/02
C 07 F 5/04
C 07 K 5/06
A 61 K 38/05
A 61 P 35/00
A 61 P 29/00**

- (21) AP 2009 012730 (22) 2009 06 16
(62) 61/132,244 2008 06 17 (US);
61/211,499 2009 03 31 (US)
(31) 61/132,244; 61/211,499
(32) 2008 06 17; 2009 03 31
(33) US; US
(71) მილენიუმ ფარმაცევტიკალს, ინკ. (US)
40 ლენდსლოუნ სტრიტ, კემბრიჯი,
მასაჩუსეტსი 02139 (US)
(72) ერიკ ლ. ელიოტი (US);
აბუ ჯ. ფერდოუსი (US);
მაიკლ ჯ. კაუფმანი (US);
სონია ა. კომარი (CA);

დებრა ლ. მაზაიკი (US);
კვენტინ ჯ. მაკკაბინი (AU);
ფსოუნგ მ. ნგუენი (US);
ვაითსიანათხან პაღანიანი (US);
რეიმონდ ლ. სკვერჩინსკი (US);
ნობელ ტ. ტრუნგი (US);
ქსანად მ. ვარგა (US);
პიტერ ნ. ზავანევი (US)

- (74) შალვა გვარამაძე
(85) 2012 05 31
(86) PCT/US2009/003602, 2009 06 16
(54) **ბორონატის რთული ქიმიკატი და
მათი შემცველი ფარმაცევტული
კომპოზიციები**

(57) ნაერთი ფორმულით (II), ფარმაცევტული
კომპოზიციები მათ საფუძველზე და მათი
გამოყენება კიბოს სამკურნალოდ.
მუხლები: 4 დამოუკიდებელი
12 დამოკიდებული
ფიგურა: 8
ცხრილი: 31

**(10) AP 2017 13528 A (51) Int. Cl. (2006)
C 07 F 9/09
A 61 K 31/4353
A 61 K 31/436
A 61 K 31/407
A 61 P 35/00
A 61 P 37/00**

- (21) AP 2014 013528 (22) 2014 07 21
(31) 13.57259
(32) 2013 07 23
(33) FR
(71) ლე ლაბორატუარ სერვიე (FR)
35, რიუ დე ვერდიუ, 92284 სურანს
სედექსი (FR);
ვერნალის (ერ & დი) ლტდ (GB)
100 ბერკშირ ფლეის ვარფდეილ
როუდი, ვინერშ ბერკშირი, RG41 5RD (GB)
(72) არნო ლე ტირანი (FR);
ტიერი ლე დიგარერი (FR);
ჟერომ-ბენუა სტარკი (FR);
ჟან-მიშელ ენლინი (FR);
ან - ფრანსუა გილოზიკი (FR);
გიომ დე ნანტილი (FR);
ოლივიე ჟენესტი (FR);
ჯეიმს ედვარდ პოლ დევიდსონი (GB);
ჯეიმს ბრუკ მურაი (GB);
ი - იენ ჩენი (GB)
(74) თამაზ შილაკაძე
(54) **ფოსფატის ახალი ნაერთები, მათი
მიღების ხერხი და მათი შემცველი
ფარმაცევტული კომპოზიციები**
(57) ნაერთი ფორმულით (I),

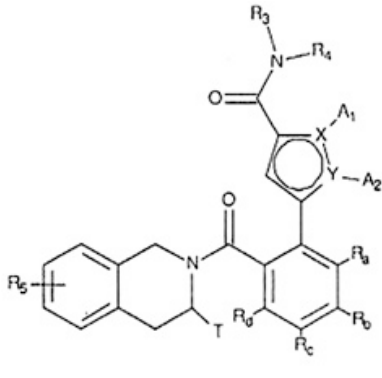

(I)
 მიღების ხერხი, ფარმაცევტული კომპოზიციები მათ საფუძველზე და მათი გამოყენება კიბოს, იმუნური სისტემის დაავადებების და აუტოიმუნური დაავადებების სამკურნალო მედიკამენტის დასამზადებლად.
 მუხლები: 11 დამოუკიდებელი
 11 დამოკიდებული
 ცხრილი: 11

(10) AP 2017 13761 A (51) Int. Cl. (2006)
 C 07 J 71/00
 A 61 K 31/58
 A 61 P 11/00

(21) AP 2013 013761 (22) 2013 08 23
 (31) 12184286.8
 (32) 2012 09 13
 (33) EP
 (71) ჩიესი ფარმასეუტიჩი ს.პ.ა. (IT)
 ვია პალერმო, 26/A, I - 43100 პარმა (IT)
 (72) ელენორა გიდინი (IT)
 (74) შალვა გვარამაძე
 (85) 2015 03 12
 (86) PCT/EP2013/067509, 2013 08 23
 (54) იზოქსაზოლიდინის წარმოებულები
 (57) გამოგონება ეხება გლუკოკორტიკოსტეროიდებს, რომლებიც წარმოადგენენ იზოქსაზოლიდინის წარმოებულებს.
 მუხლები: 7 დამოუკიდებელი
 3 დამოკიდებული
 ცხრილი: 1

C 12

(10) AP 2017 14234 A (51) Int. Cl. (2006)
 C 12 H 1/22

(21) AP 2016 014234 (22) 2016 08 04
 (71) ჯიმშერ ჩხაიძე (GE)
 ფალიაშვილის ქ. 92/10, 0162, თბილისი (GE)
 (72) ჯიმშერ ჩხაიძე (GE)
 (74) დავით ძაშუკაშვილი
 (54) შისპის მიჯების ხერხი
 (57) ხერხი ითვალისწინებს ღვინონამყოფი ან ბრენდნამყოფი კასრების გამოყენებას, სადაც

სავისკე სპირტის დავარგების პროცესს ატარებენ ორ ეტაპად, პირველი ეტაპის დროს პროცესი მიმდინარეობს დასავარგებლად მომზადებულ მუხის ახალ კასრში 2 თვის მანძილზე, პირველი თვის განმავლობაში უზრუნველყოფენ 13-27°C-მდე ტემპერატურას, ხოლო მეორე თვეს 13°C-დან 20°C-მდე ტემპერატურას, მეორე ეტაპზე დასავარგებელი სპირტი გადააქვთ ღვინონამყოფ ან ბრენდნამყოფ კასრში და ავარგებენ პირველი ეტაპის ტემპერატურული ზღვრების პირობებში, ოღონდ ამ პირობებში მონაცვლეობით ამყოფებენ ორ-ორ თვეს, რასაც წინ უძღვის ინტენსიური სამთვიანი ექსტრაპირების პროცესი 30-45°C პირობებში, რომელიც მიმდინარეობს ღვინონამყოფ ან ბრენდნამყოფ კასრებში, ამასთან, მეორე ეტაპის დასრულება ხორციელდება არაუმეტეს 10°C პირობებში ერთი თვის განმავლობაში, გარდა ამისა, დასავარგებელი მასალა წარმოადგენს შოტლანდიური ან ირლანდიური წარმოების სავისკე სპირტისა და ადგილობრივი ნედლეულისაგან, მაგალითად, სიმინდისა და ხორბლეულისაგან მიღებული სპირტის თანაბარპროპორციულ კუპაჟს, ხოლო, ღვინონამყოფ კასრებზე გამოიყენება საფერავის ღვინის კასრები, სადაც, დავარგების პროცესს ღვინონამყოფ კასრებში ატარებენ არანაკლებ 2 წლის განმავლობაში, ხოლო ბრენდნამყოფ კასრებში არანაკლებ 1 წლისა.
 მუხლები: 1 დამოუკიდებელი
 3 დამოკიდებული

განყოფილება E

E 02

(10) AP 2017 14105 A (51) Int. Cl. (2006)
 E 02 D 11/00

(21) AP 2016 014105 (22) 2016 03 30
 (71) ვლადიმერ ლოლაძე (GE)
 ბახტრიონის ქ., კორპ. I, ბ. 13, 0194, თბილისი (GE);
 ვახტანგ ლოლაძე (GE)
 ბახტრიონის ქ., კორპ. I, ბ. 13, 0194, თბილისი (GE);
 შალვა დოლიძე (GE)
 ვაჟა-ფშაველას II კვარტ., კორპ. 13, ბ. 30, 0186, თბილისი (GE);
 ირმა ღარიბაშვილი (GE)
 საბურთალოს ქ. 3 (გ. ჭაბუკიანის ქ. 3), 0160, თბილისი (GE);
 გიორგი ლოლაძე (GE)
 ფალიაშვილის ქ. 37/2, 0179, თბილისი (GE)
 (72) ვლადიმერ ლოლაძე (GE);

- ვახტანგ ლოლაძე (GE);
- შალვა დოლიძე (GE);
- ირმა ღარიბაშვილი (GE);
- გიორგი ლოლაძე (GE)

(54) ლამიან, მცურავ და წყალნაჯერ ქვიშოვან ბრუნბუნი მონოლითური კედლის დაბეტონების ხერხი მეთოდით „კედელი ბრუნბუნი“

(57) მონოლითური ბეტონის კედლების ამოყვანა ხორციელდება მეთოდით „კედელი ბრუნბუნი“, რისთვისაც გამოყენებულია მთლიანი ან ასაწყობ-დასაშლელი დამცავი გარსაცმის 2 შიგნით დამაგრებული სახსნელი ფორმა 1. ფორმა და დამცავი გარსაცმი ერთად წარმოქმნის დასაბეტონებელ ერთიან საყალიბო ბლოკს. საყალიბო ბლოკი ჩამოეცმება მიმართულ ხიმიწილზე 17 და მიმართულ ხიმიწილთან მიდგმულ დასატოვებელ ბუნიკზე 4, რომელიც დაყენებულია დაბეტონების საწყის წერტილში. კედლების დაბეტონება ხორციელდება სექციებად, ქვემოდან ზედა ნიშნულამდე, ბეტონის ნარევი მიეწოდება შლანგით 10, რომელიც ფორმაში მიყვანილია მილყელების 9 გავლით, რომლებიც გადის დამცავ გარსაცმში გამჭოლად. საყალიბო ბლოკის ჩაშვება საპროექტო ნიშნულამდე და მისი აწევა დაბეტონების პროცესში ხორციელდება სამშენებლო ამწეზე დამაგრებული გვარლებით ან მიმართული შტანგით.

- მუხლები: 1 დამოუკიდებელი
- 3 დამოკიდებული
- ფიგურა: 23

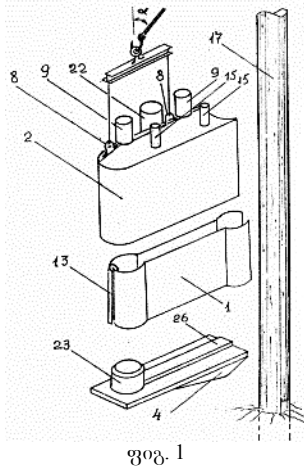

ფიგ. 1

ბაზოზონებში H

H 02

(10) AP 2017 14120 A (51) Int. Cl. (2006) H 02 G 1/12

- (21) AP 2016 014120 (22) 2016 05 04
- (71) შპს „ინტელკომ ჯგუფი“ (GE)
გაგარინის ქ. 4ა, 0160, თბილისი (GE)
- (72) ზაზა ძაძაძია (GE)
- (74) ზაზა ძაძაძია
- (54) **ოპტიკური კაბელის დამცავი ბარის მოსაცილებელი ინსტრუმენტი**

(57) ინსტრუმენტს გააჩნია ოთხი ნაწილისაგან შედგენილი კორპუსი, სადაც თითოეული ნაწილი შესრულებულია ცალკეული დეტალის სახით და შეიცავს კორპუსის განაპირა ნაწილებს 1 და 4, და კორპუსის შიგა ნაწილებს 2 და 3. კორპუსის ხსენებული ნაწილები გადაადგილების შესაძლებლობით არის განთავსებული ორ მიმართულზე 5 და 7. ინსტრუმენტს გააჩნია კაბელის განსათავსებელი ზონა, რომელიც ფორმირებულია კორპუსის შიგა ნაწილებზე ურთიერთმოპირდაპირედ შესრულებული ნახევრადცილინდრული ამონადებებით. ინსტრუმენტი, ასევე, აღჭურვილია კაბელის განსათავსებელი ზონის ზომის მარეგულირებელი კვანძით და კორპუსის გარე ნაწილების ურთიერთგადამადგილებელი მექანიზმით. კორპუსის თითოეულ განაპირა ნაწილში შესრულებულია ბუდე, შესაბამისად 10 და 20, რომელშიც ჩასმულია დანები, შესაბამისად 13 და 14. თითოეული დანის მჭრელი წვეროს მოპირდაპირე ბოლო აღჭურვილია თავაკებით, შესაბამისად 9 და 17, რომლებზეც მოჭრილი გარე კუთხვილი შეუღლებულია ბუდის შესაბამის ნაწილში მოჭრილ შიგა კუთხვილთან. ხსენებული თავაკების ბრუნვით უზრუნველყოფილია შესაბამისი დანის მიწოდების რეგულირება ანუ თითოეული დანის მჭრელი წვეროს შესაბამისი ნახევრადცილინდრული ამონადებიდან გამოწევის სიდიდე.

- მუხლები: 1 დამოუკიდებელი
- 4 დამოკიდებული
- ფიგურა: 2

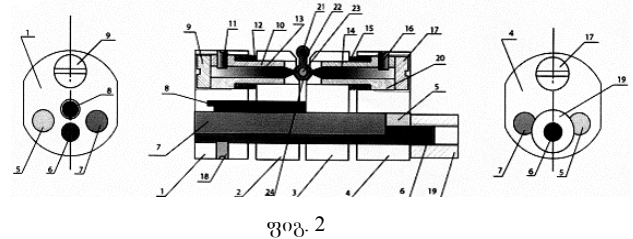

ფიგ. 2

გამომგონების კატეგორიები

განყოფილება A

A 61

- (11) P 2017 6651 B (51) Int. Cl. (2006)
A 61 K 31/439
- (10) AP 2016 13520 A (44) 24(460)/2016
(21) AP 2012 013520
(22) 2012 12 13
(24) 2012 12 13
(31) 13/324,407
(32) 2011 12 13
(33) US
(86) PCT/US2012/069544, 2012 12 13
(73) ევერონ ბიოსაიენსიზ, ინკ. (US)
640 ელიკოტ სტრიტ, სუიტ 444, ბუფალო,
NY 14203 (US)
(72) გრიგორი პეტრუჩინსკი (CA);
ვალერი ალახოვი (CA);
კიშორ პატელი (CA)
(74) თამაზ შილაკაძე
(54) რაბადიონის კომპოზიციები

განყოფილება B

B 21

- (11) P 2017 6654 B (51) Int. Cl. (2006)
B 21 J 7/14
- (10) AP 2016 14011 A (44) 24(460)/2016
(21) AP 2015 014011
(22) 2015 12 07
(24) 2015 12 07
(73) სსიპ, რაფიელ დვალის მანქანათა
მექანიკის ინსტიტუტი (GE)
მინდელის ქ. 10, 0186, თბილისი (GE)
(72) სლავა მებონია (GE);
თამაზ ნატრიაშვილი (GE);
მამუკა ბააკაშვილი-ანთელავა (GE)
(54) რადიალურ - მოჭიმავი მანქანის
დერძიმიმტოვლი ნამზადების
მისაღებად

განყოფილება E

E 04

- (11) P 2017 6652 B (51) Int. Cl. (2006)
E 04 H 3/10
E 04 C 3/10
- (10) AP 2016 13727 A (44) 23(459)/2016
(21) AP 2015 013727
(22) 2015 02 06
(24) 2015 02 06
(73) ბიჭიკო სურგულაძე (GE)
გლდანის მას., I მკრ., კორპ. 19, ბ. 34, 0167,
თბილისი (GE);
ნუგზარ სვიანაძე (GE)
სანზონა, კორპ. 18ვ, ბ. 21, 0141,
თბილისი (GE);
ლევან ფირყულაშვილი (GE)
აღ. ყაზბეგის გამზ. 35ბ, ბ. 11, 0177,
თბილისი (GE)
(72) ბიჭიკო სურგულაძე (GE);
ნუგზარ სვიანაძე (GE);
ლევან ფირყულაშვილი (GE)
(54) წინასწარდაქმული ჩარჩოვანი
კონსტრუქციები

E 21

- (11) P 2017 6653 B (51) Int. Cl. (2006)
E 21 D 11/18
- (10) AP 2016 13745 A (44) 24(460)/2016
(21) AP 2014 013745
(22) 2014 05 08
(24) 2014 05 08
(31) 10-2013-0052629
(32) 2013 05 09
(33) KR
(86) PCT/KR2014/004063, 2014 05 08
(73) ჰიუნდ-კონსტრუქციების
კო., ლტდ (KR)
925 პო, 358-39 პოსუ-რო, ილსადონგ-გუ
გოიიიგუ-სითი გიონგი-დო 410-360 (KR)
(72) დონგ-ჰიუნ სეო (KR)
(74) ალექსანდრე გეგეჭკორი
(54) ერთმანეთის მიმდებარე
პარალელურ ზვირბებს შორის
საქრდენი ნაწილის ბაქლიმბების ხმრხი

სასარგებლო მოდელები
სასარგებლო მოდელის კატეგორია

განყოფილება B

B 26

(11) U 2017 1933 Y (51) Int. Cl. (2006)
B 26 B 21/00

(10) AU 2016 13851 U (44) 24(460)/2016

(21) AU 2015 013851

(22) 2015 06 09

(24) 2015 06 09

(73) თამაზ კუჭავა (GE)

სააკადის ქ. 28, ორხევის დას., 0109,
თბილისი (GE)

(72) თამაზ კუჭავა (GE)

(54) **თმის საკრეპო ინსტრუმენტი**

ლიზანიები

ბანასხაღები, რომელზეც გამოტანილია გადაწყვეტილება რეგისტრაციის შესახებ

გადაწყვეტილების გასაჩივრება შესაძლებელია საქპატენტის სააპელაციო პალატაში გამოქვეყნებიდან 3 თვის ვადაში ან მცხეთის რაიონული სასამართლოს ადმინისტრაციულ საქმეთა კოლეგიაში 1 თვის ვადაში (მის.: ქ. მცხეთა, სამხედროს ქ. №17).

- (10) AD 2017 932 S (51) 01-99
(21) AD 2016 000932 (22) 2016 11 25
(28) 5
(71) დავით რამაზაშვილი (GE)
ნუშის ქ. 7, 0178, თბილისი (GE)
(72) დავით რამაზაშვილი (GE)
(54) 1. - 5. თათარას ფორმები
(55)

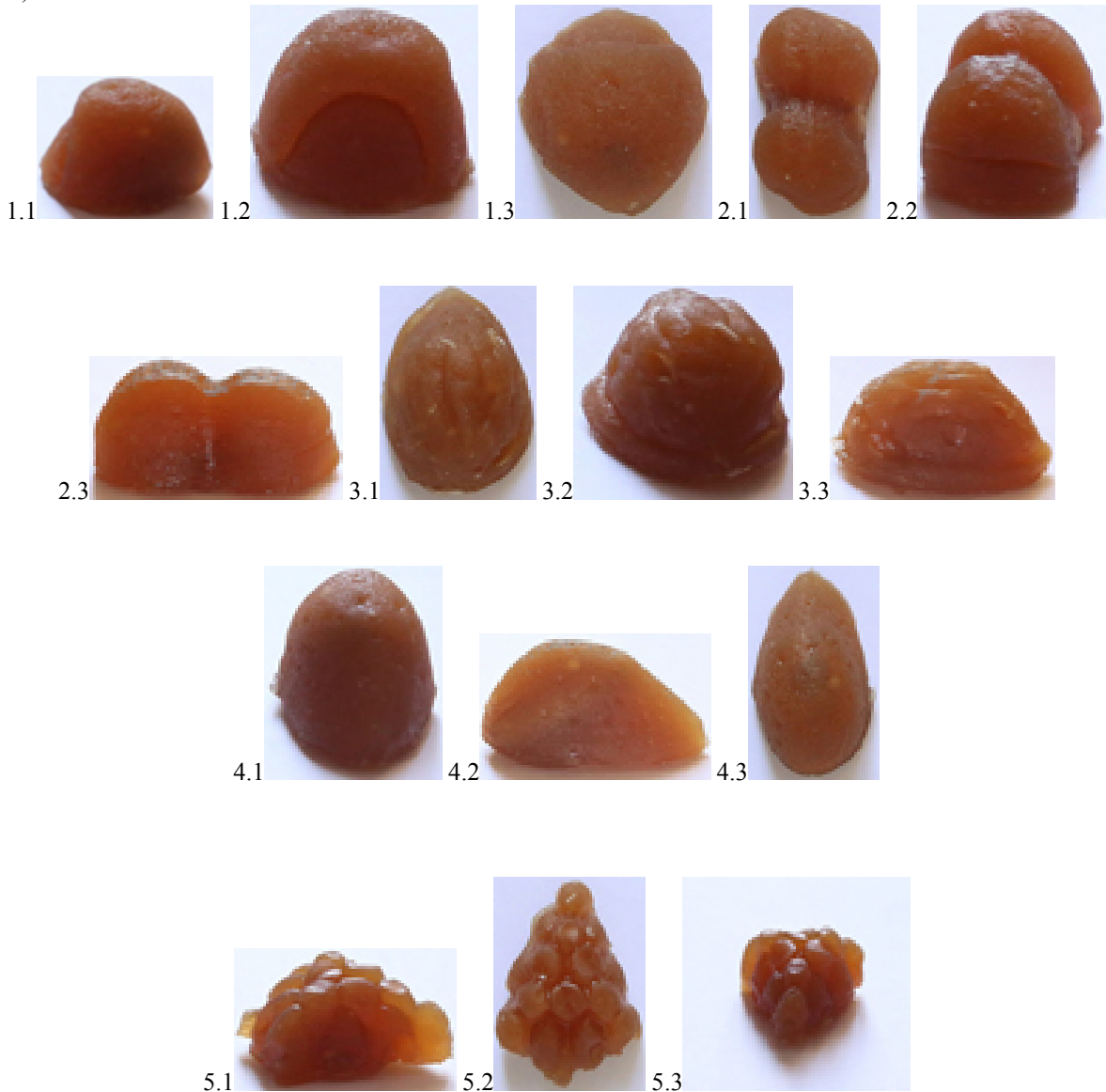

(10) AD 2017 935 S

(51) 07-01

(21) AD 2016 000935

(22) 2016 12 23

(28) 3

(71) რევაზ ზაზაშვილი (GE)

აღ. ყაზბეგის გამზ. 24ბ, ბინა 41, 0160, თბილისი (GE)

(72) რევაზ ზაზაშვილი (GE)

(54) 1. - 3. კერამიკის ჭურჭელი ალკოჰოლური სასმელებისათვის

(55)



1.1



1.2



1.3



1.4



1.5



1.6



2.1



2.2



2.3



2.4



2.5



3.1



3.2



3.3

ლიზანიები, რომლებიც რეგისტრირებულია სავრთავორისო ბიუროში საქართველოს ტერიტორიაზე უფლებათა გავრცელების მოთხოვნით

გადაწყვეტილების გასაჩივრება შესაძლებელია საქპატენტის სააპელაციო პალატაში გამოქვეყნებიდან 3 თვის ვადაში ან მცხეთის რაიონული სასამართლოს ადმინისტრაციულ საქმეთა კოლეგიაში 1 თვის ვადაში (მის.: ქ. მცხეთა, სამხედროს ქ. №17).

(11) DM/092062

(51) 24-02

(15) 2016 08 06

(45) 2017/05 (2017 02 10)

(22) 2016 08 06

(28) 1

(30) No. 1: 16.02.2016; 2016-003272; JP

(73) HIDETOSHI NISHIO

3-3, Honcho 3-chome, Chuo-ku, Chiba-shi, Chiba 2600012 (JP)

(85) JP

(86) JP

(87) JP

(88) JP

(89) JP

(81) III. AL, AM, AZ, BA, BN, BW, CH, EG, EM, GE, GH, IS, KG, KR, LI, MC, MD, ME, MK, MN, NA, NO, OA, OM, RS, RW, SG, ST, SY, TJ, TM, TN, TR, US

(72) Hidetoshi NISHIO

3-3, Honcho 3-chome, Chuo-ku, Chiba-shi, Japan, 2600012 Chiba, Japan

(54) 1. Dental forceps

(55)

1.1

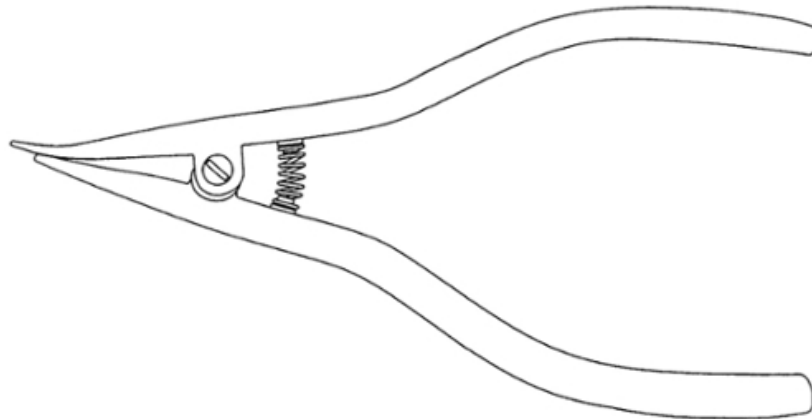

1.2

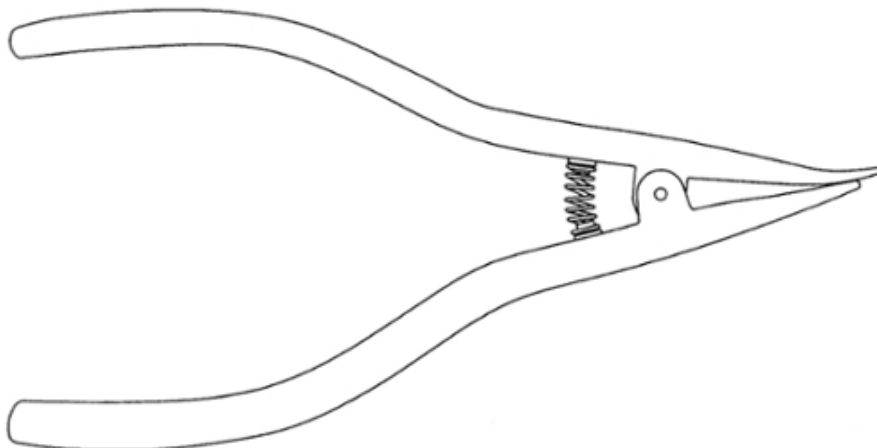

1.3

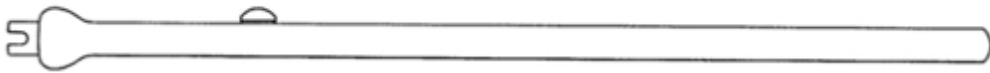

1.4

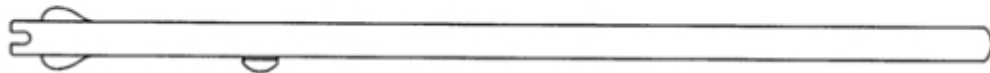

1.5 1.6

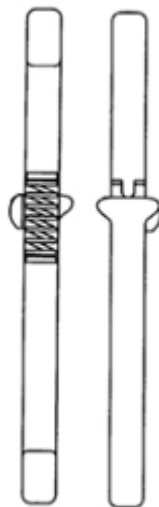

(11) DM/093727

(51) 02-01

(15) 2016 08 08

(45) 2017/05 (2017 02 10)

(22) 2016 08 08

(28) 1

(73) SEXY BACK BRA LLC

100 Whitefish Hills Dr, Whitefish MT 59937 (US)

(86) US

(89) US

(81) III. AL, AM, AZ, BA, BN, BW, CH, EG, EM, GE, GH, IS, JP, KG, KR, LI, MC, MD, ME, MK, MN, NA, NO, OA, OM, RS, RW, SG, ST, SY, TJ, TM, TN, TR, UA

(72) Gordana GEHLHAUSEN

8137 Manitoba Street, Apartment N2, 90293 Playa del Rey, California, United States of America

(54) 1. Brassiere

(55)

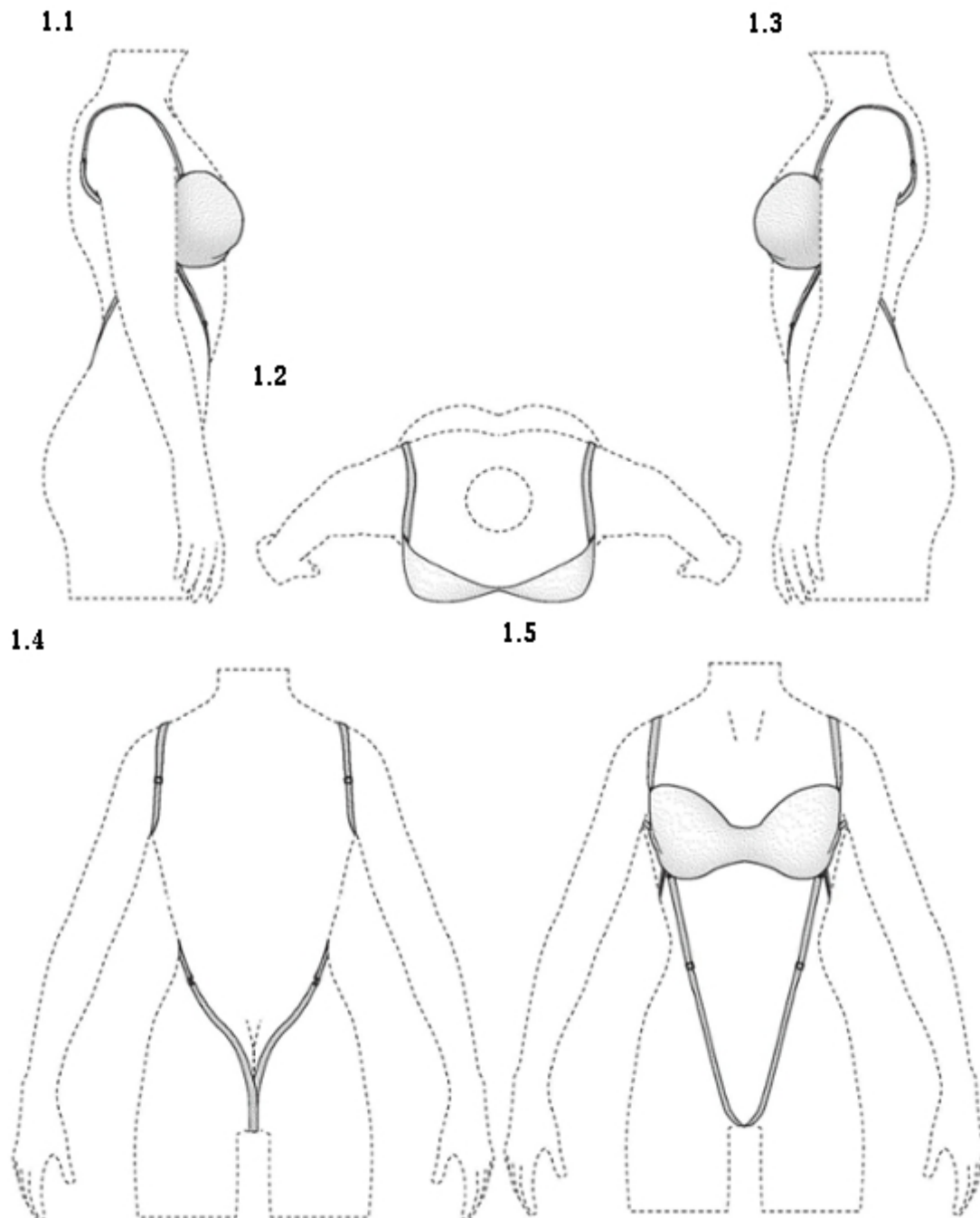

1.6

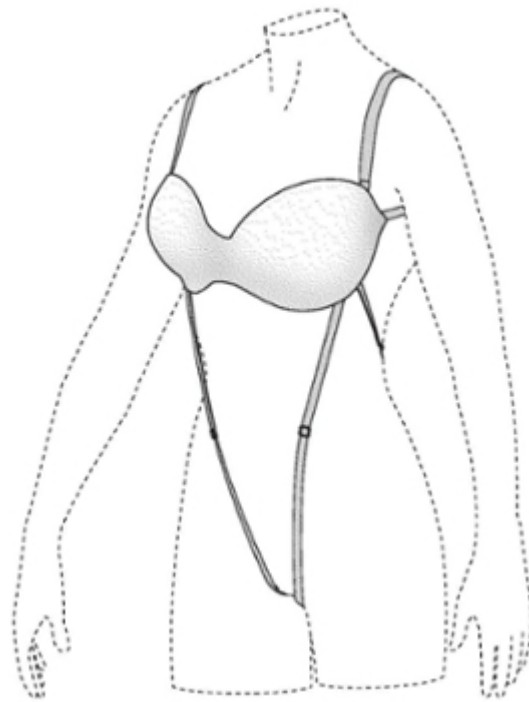

1.7

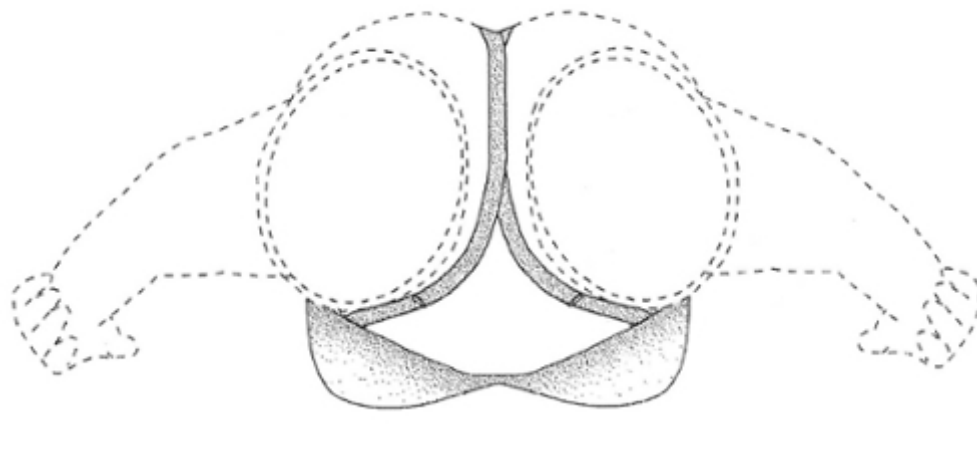

- (11) DM/089627** **(51) 09-01, 03**
 (15) 2016 02 15 (45) 2017/06 (2017 02 17)
 (22) 2016 02 15
 (28) 15
 (73) SOREMARTEC S.A.
 Findel Business Center, Complexe B, Rue de Trèves, L-2632 Findel (LU)
 (86) BX, EM
 (87) BX, EM
 (88) BX, EM
 (89) EM
 (81) II. MA III. AL, CH, EM, GE, HR, ME, MK, RS, TR
 (72) 1-4, 6-9: Marco GIRAUDI
 Via S.Maria 49, 12035 Racconigi (Cuneo), Italy;
 5: Roberta RIVA DOGLIAT
 Via Nusiglie 9, 10080 Locana (Torino), Italy;
 10: Fabrizio MARCONATO
 Via Grandi 1, 10023 Chieri (Torino), Italy;
 11: Massimiliano RISSO
 Via San Pio V 7, 12051 Alba (Cuneo), Italy;
 12: Alberico CILLARIO
 Via Ghigliano 20, 12063 Dogliani (Cuneo), Italy;
 13: Luca UZIARD
 Via Galvagno 11 int.2, 12048 Sommariva del Bosco (Cuneo), Italy;
 14-15: Giuseppe TERRASI
 Frazione Manera 36, 12050 Benevello (Cuneo), Italy
 (54) 1.-11. Packagings; 12. Shaped wrapping [packaging]; 13. Bottle; 14.-15. Packagings
 (55)

1.1

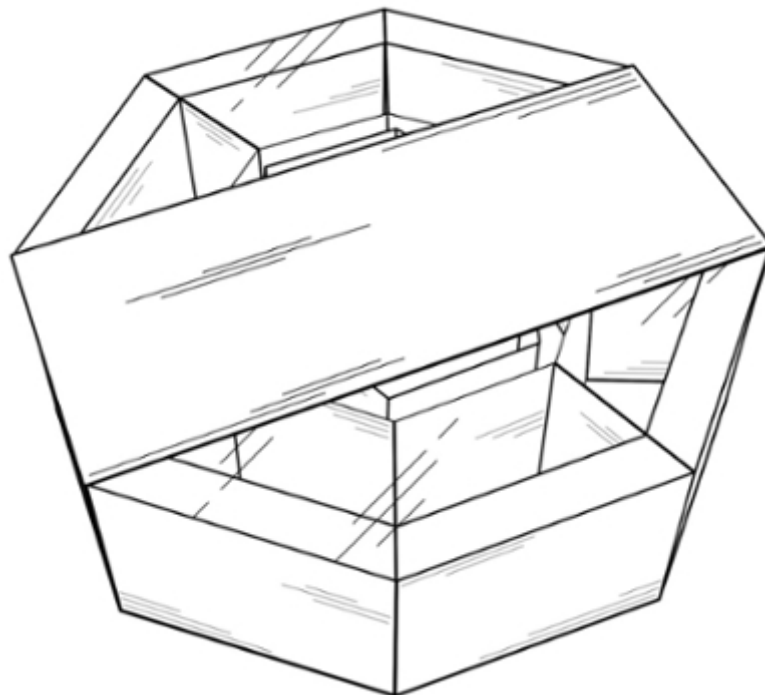

1.2

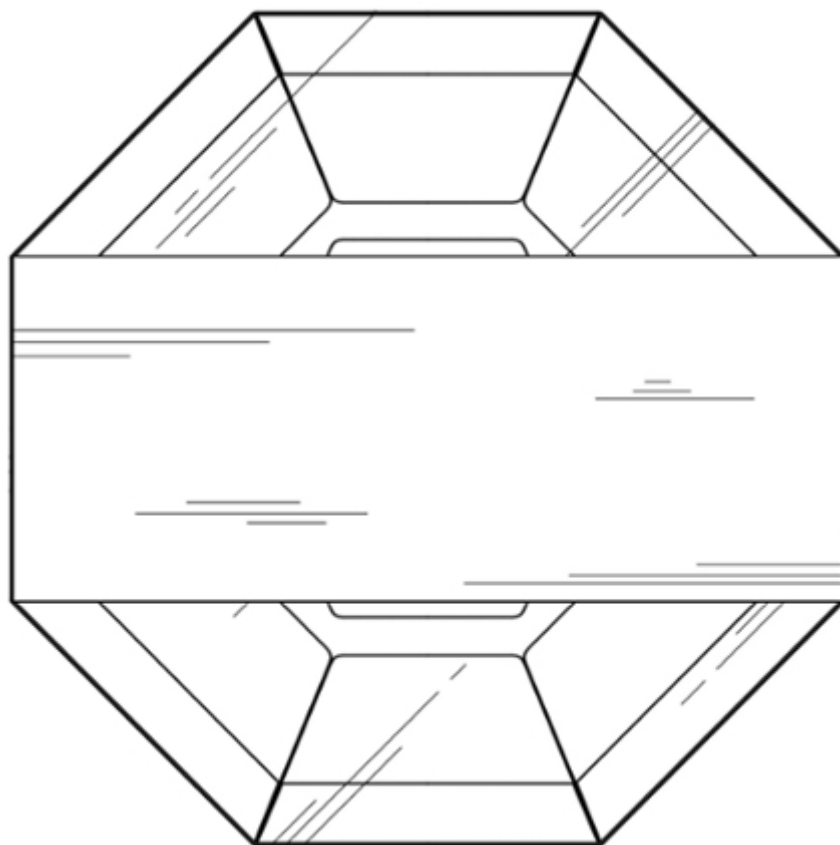

1.3

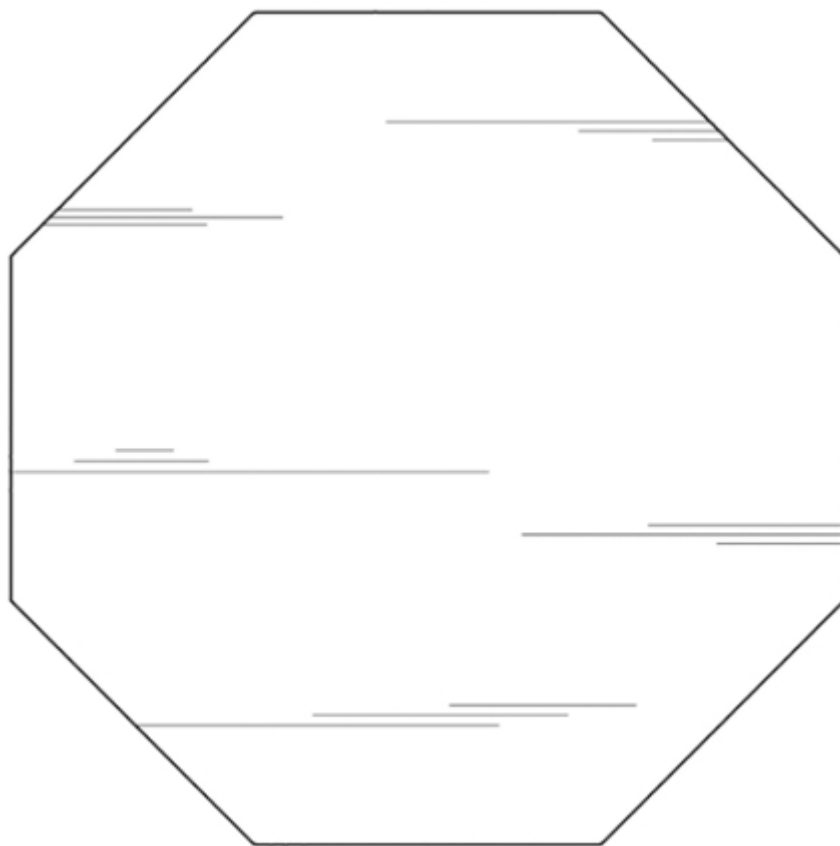

1.4



2.1

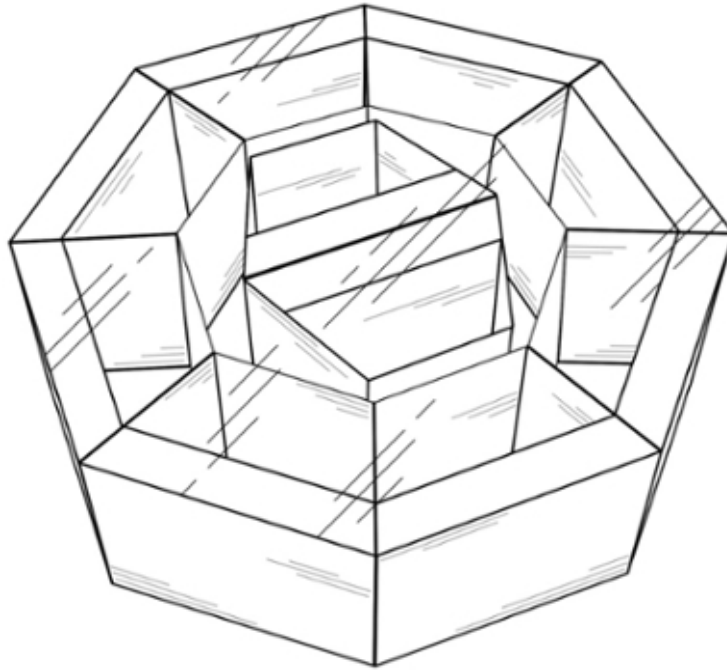

2.2

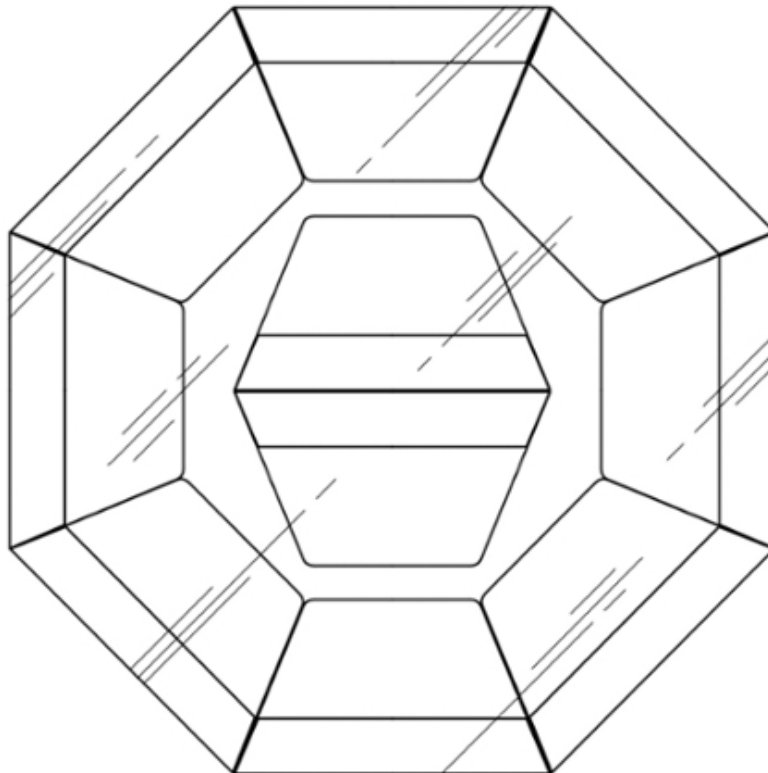

2.3

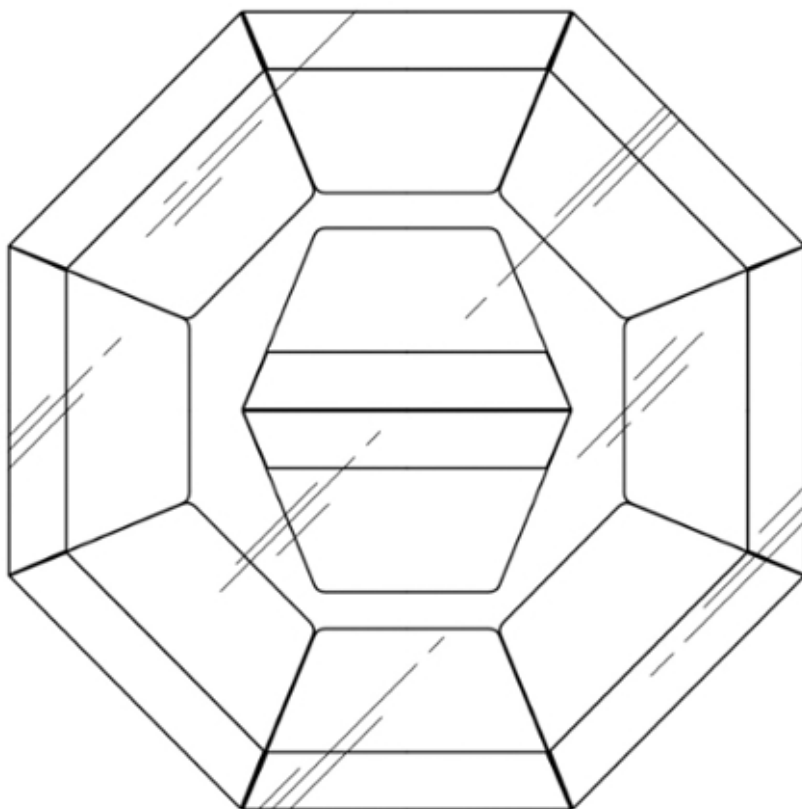

2.4



3

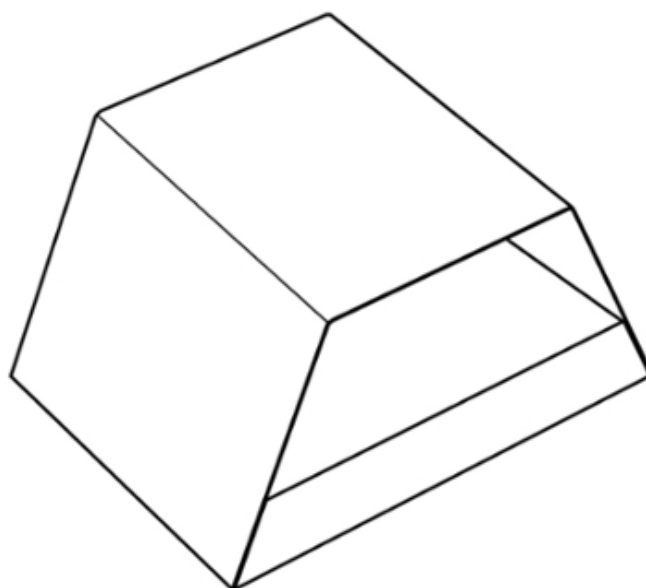

5.1

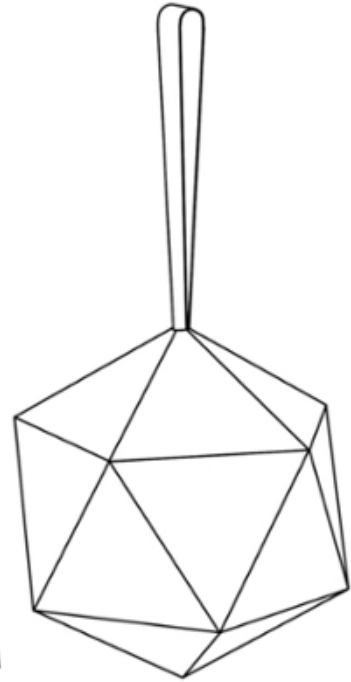

4

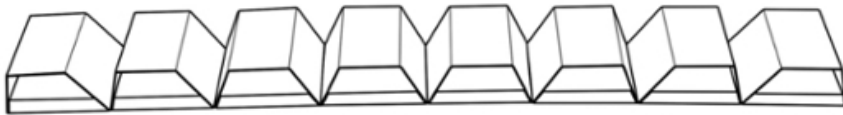

5.2

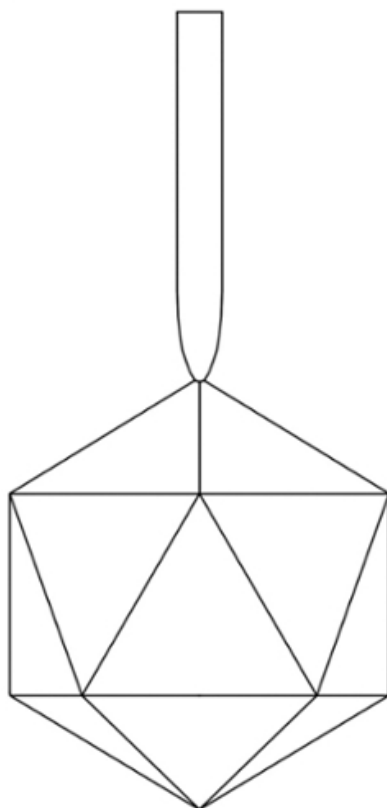

5.3

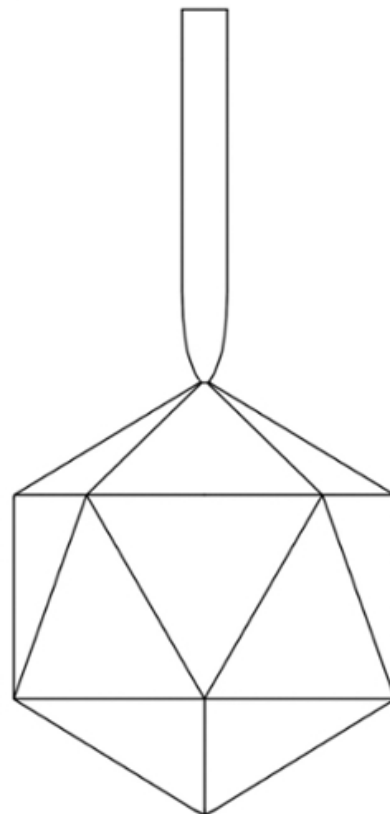

5.4

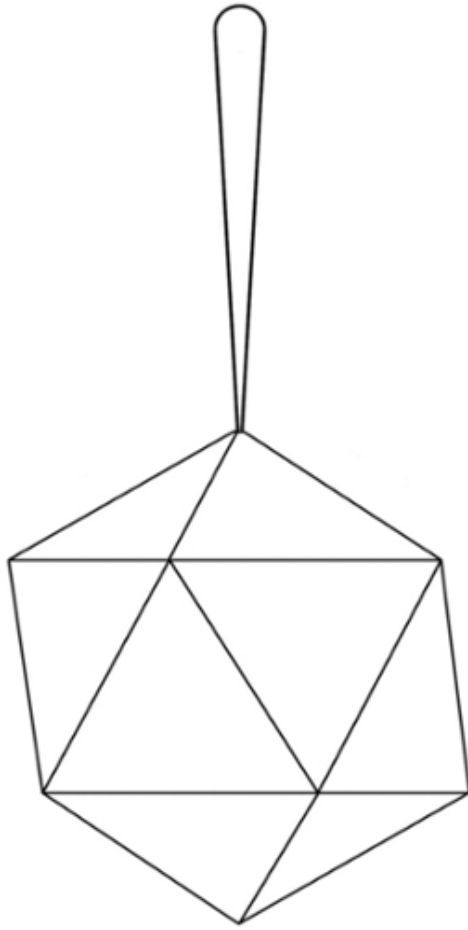

5.5

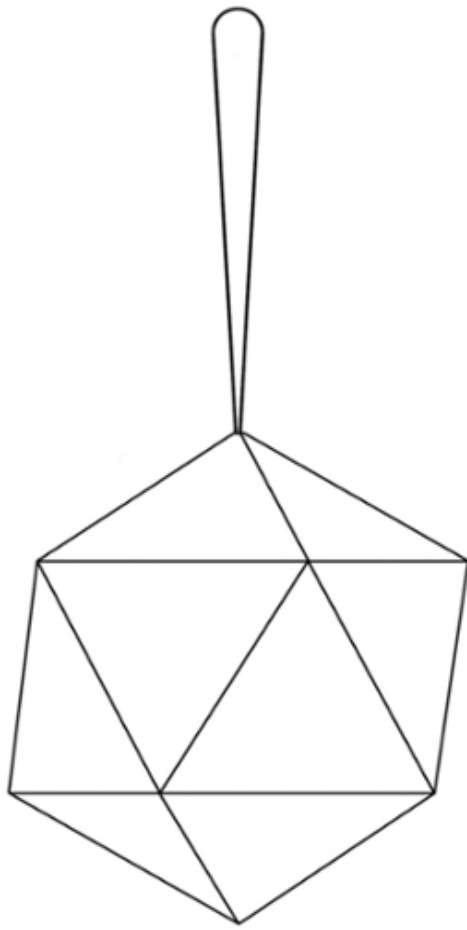

5.6

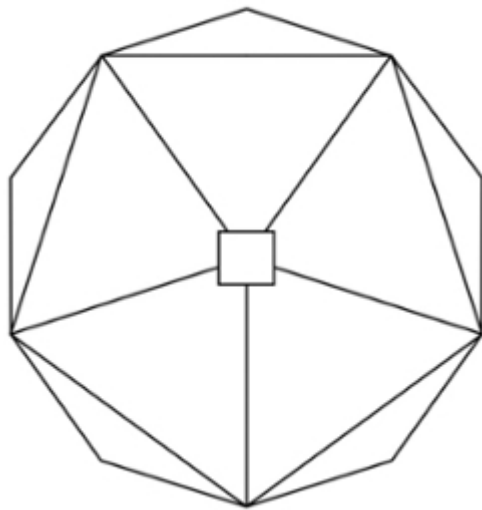

5.7

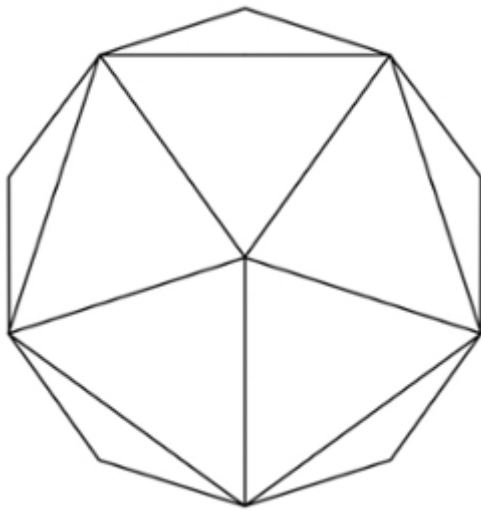

5.8

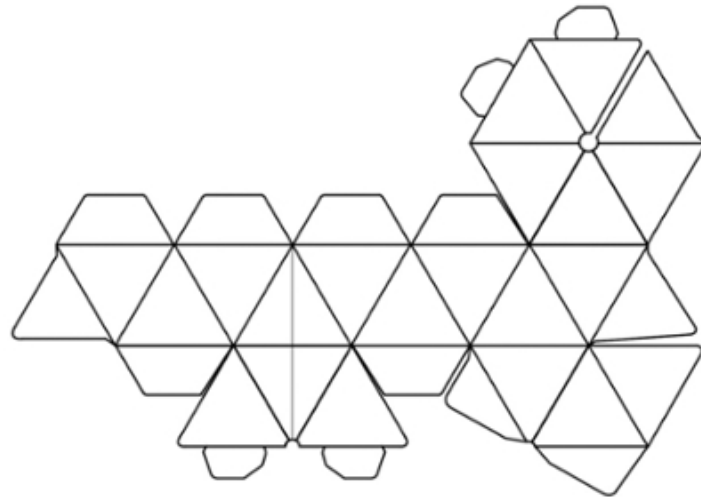

6.1

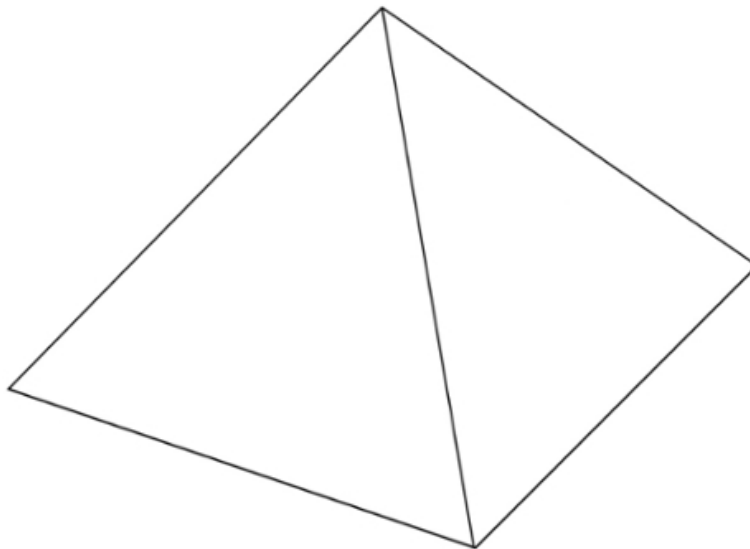

6.2

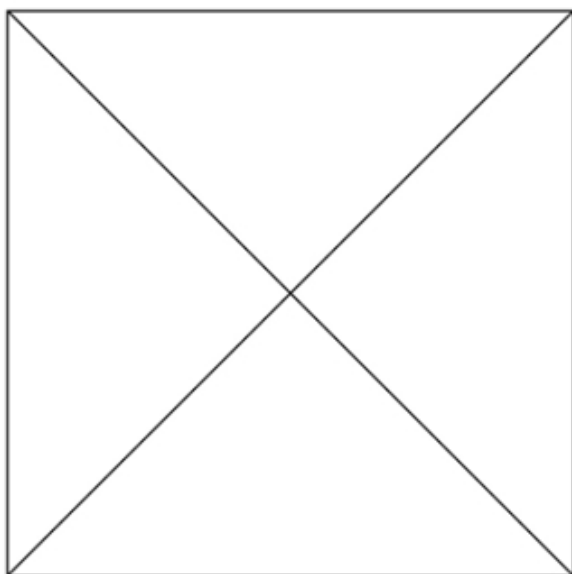

6.3

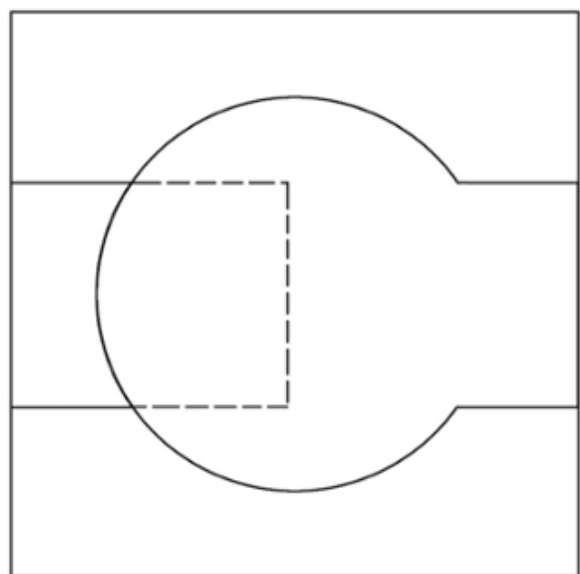

6.4

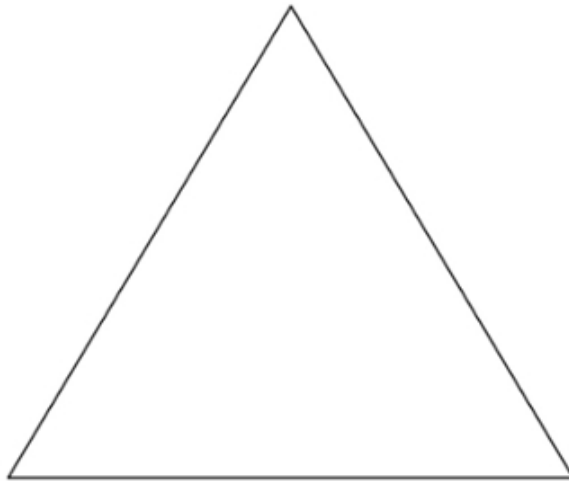

7.1

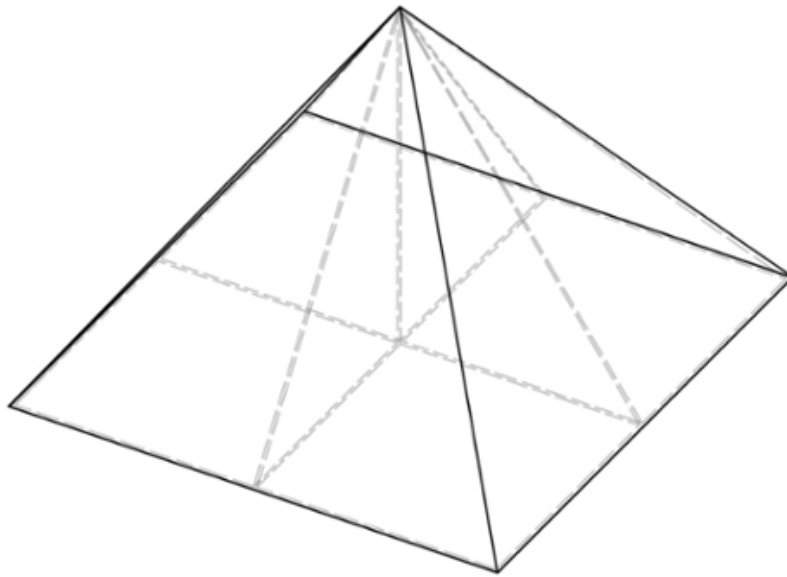

7.2

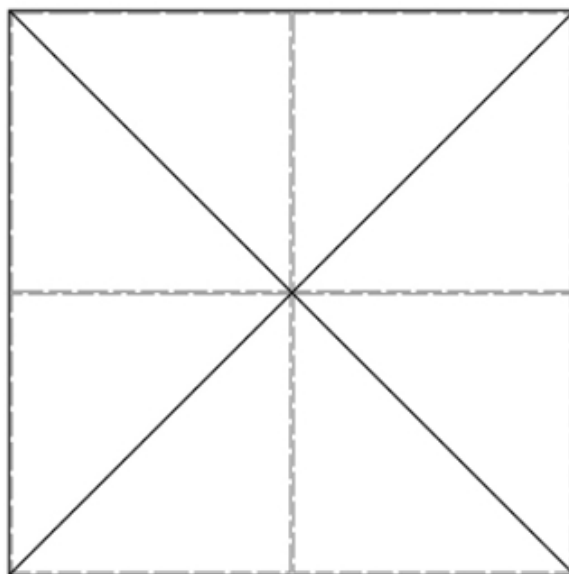

7.3

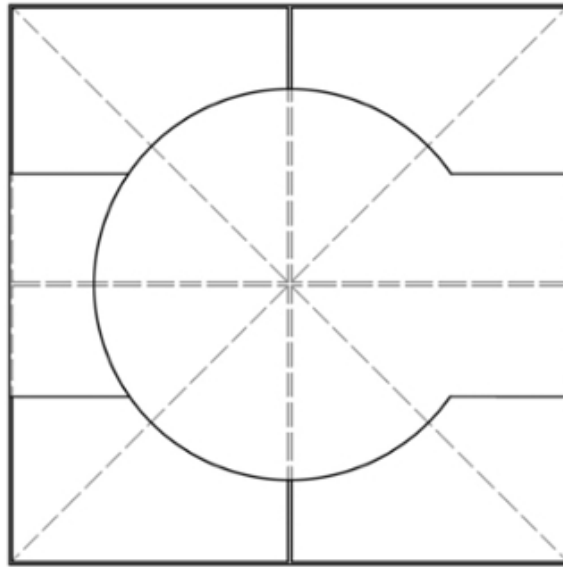

7.4

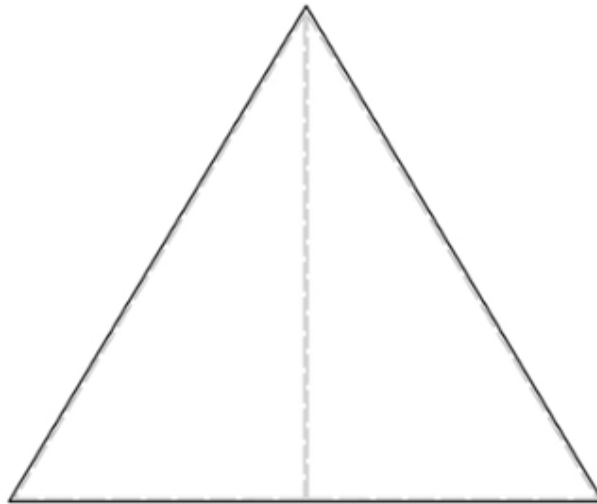

8.1

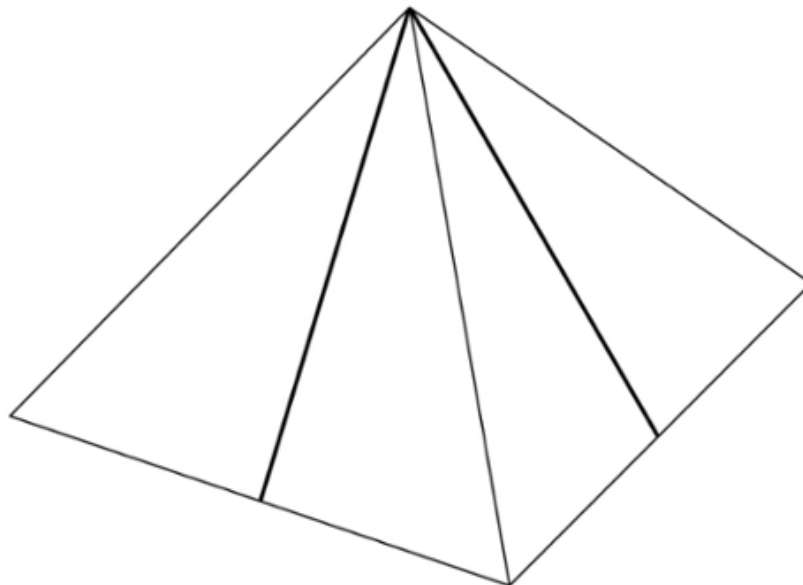

8.2

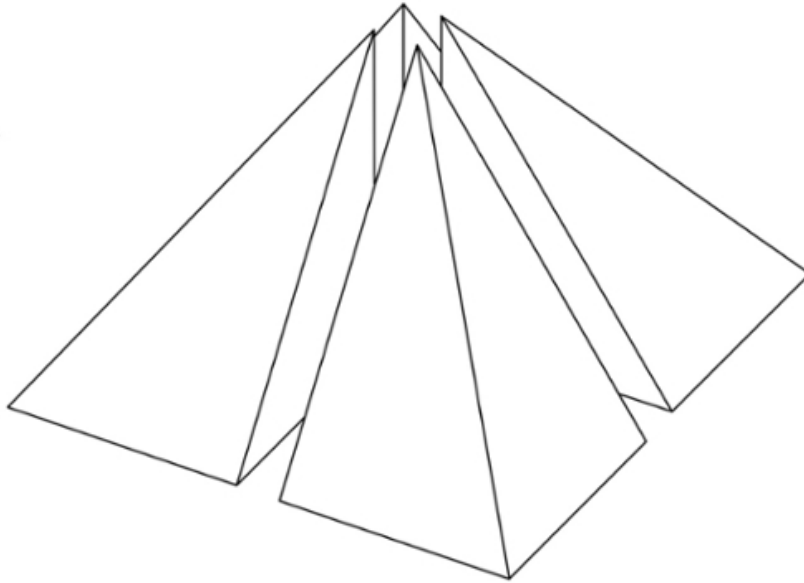

8.3

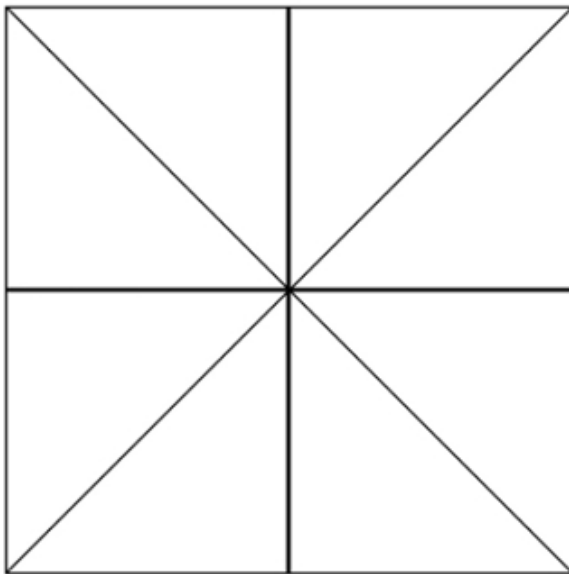

8.4

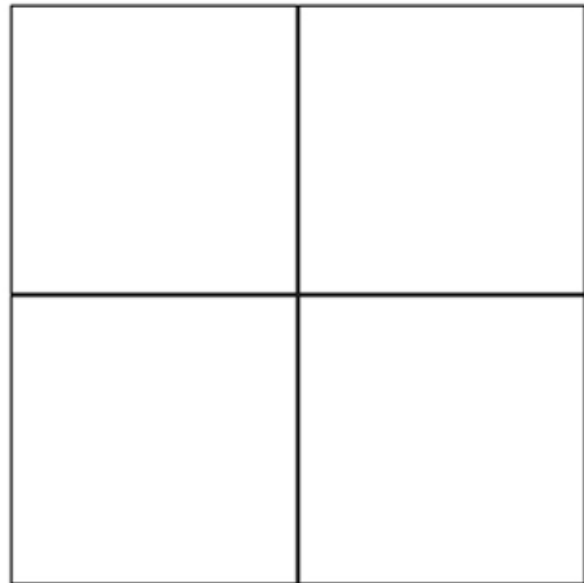

8.5

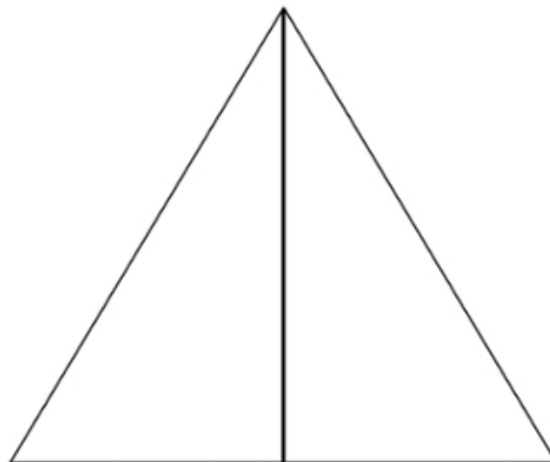

9.1

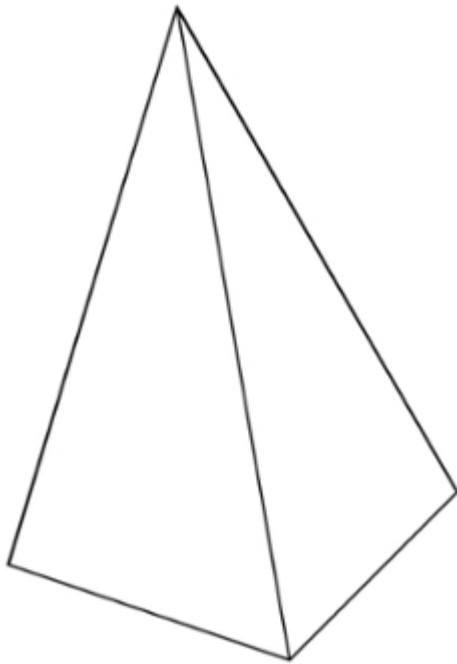

9.2

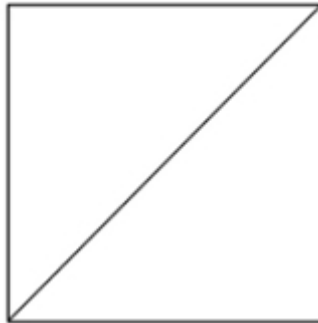

9.3



10.1

9.4

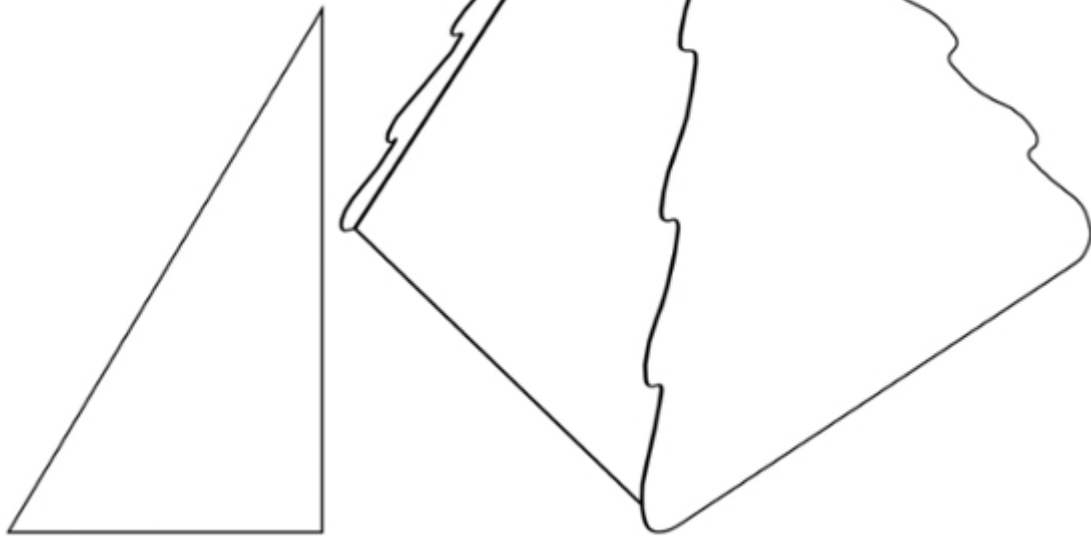

10.2

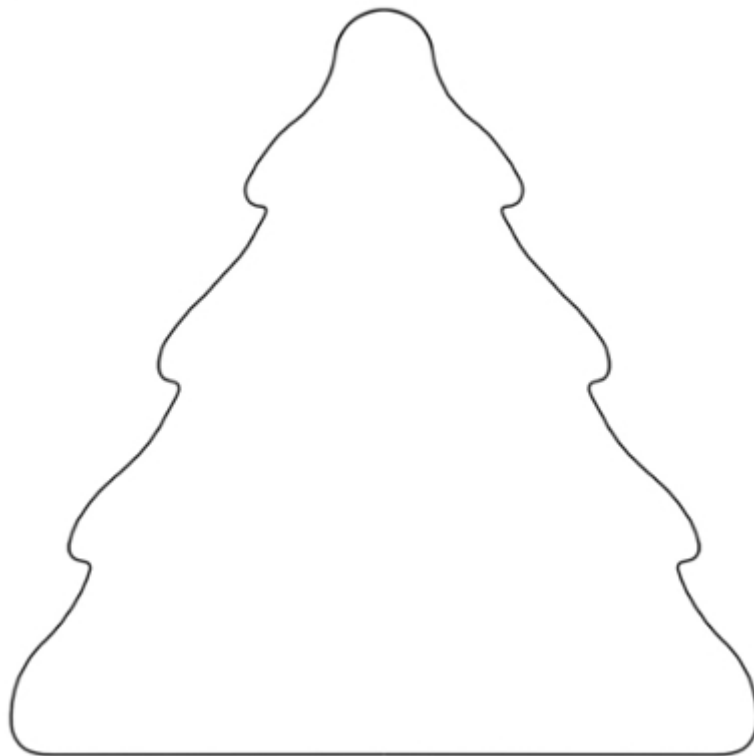

10.3

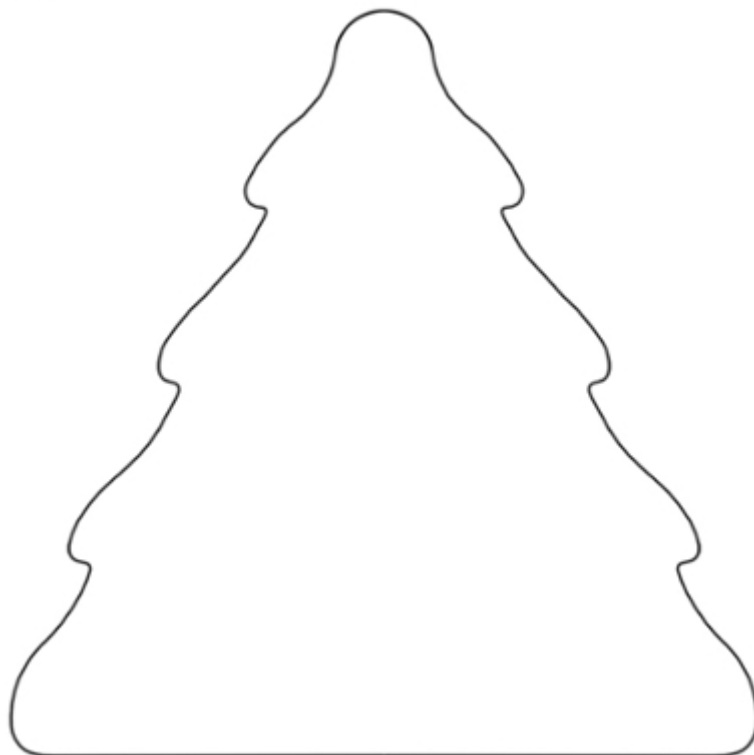

10.4

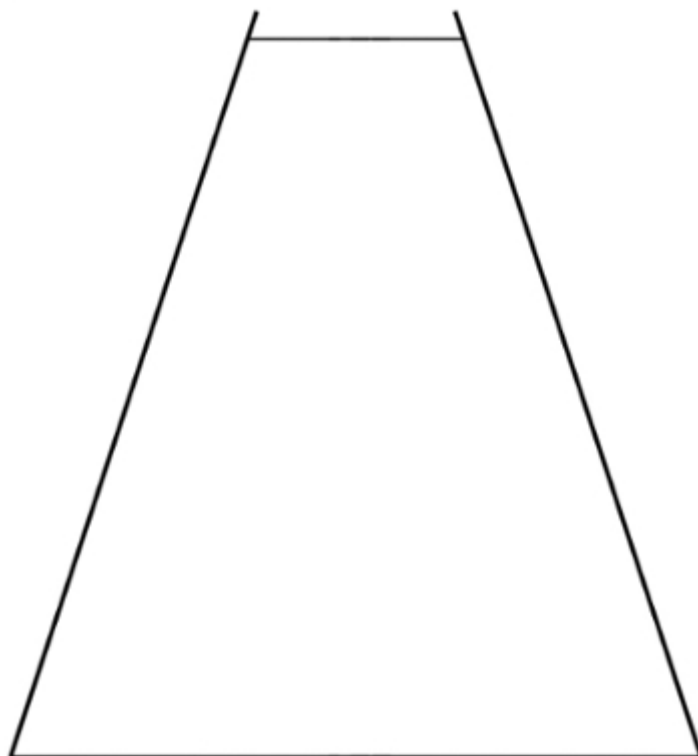

10.5

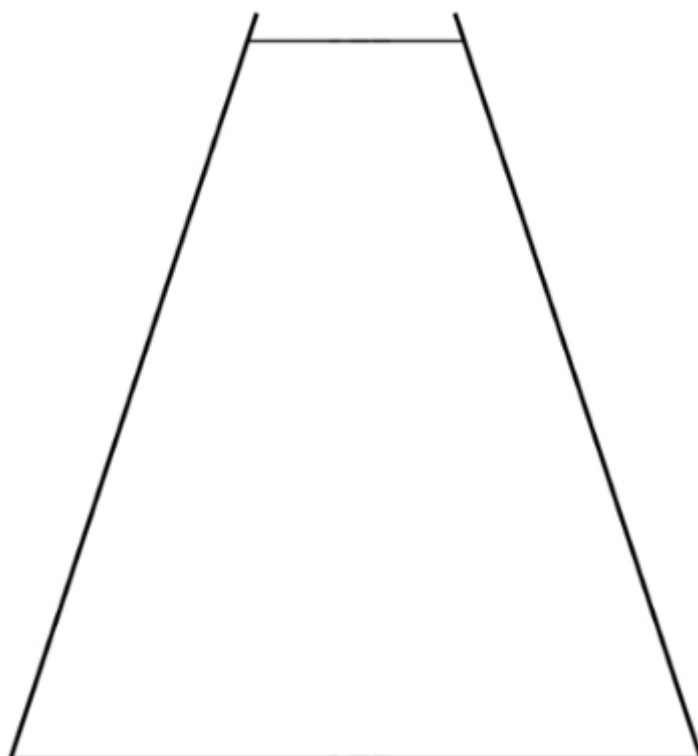

10.6

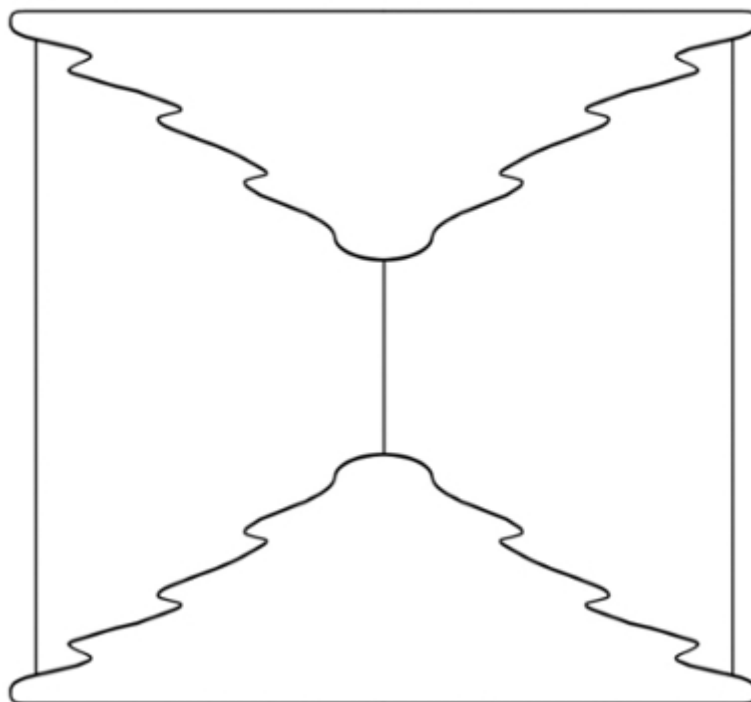

10.7

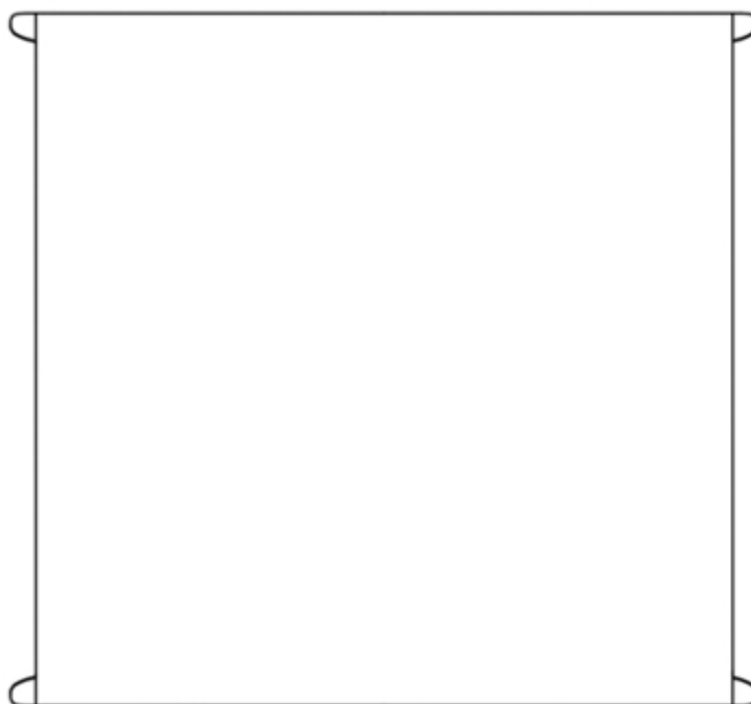

11.1

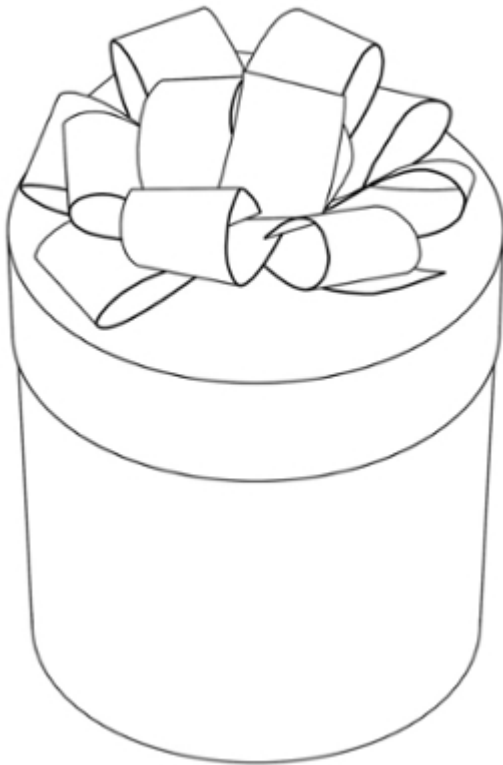

11.2

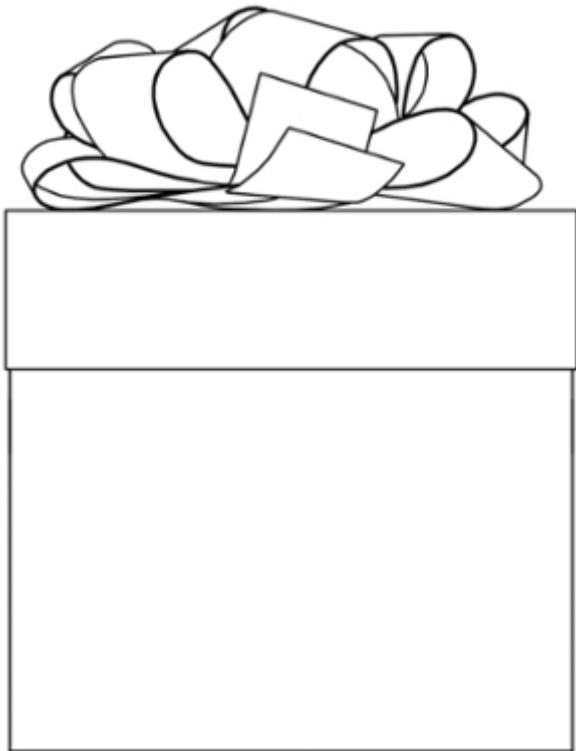

11.3

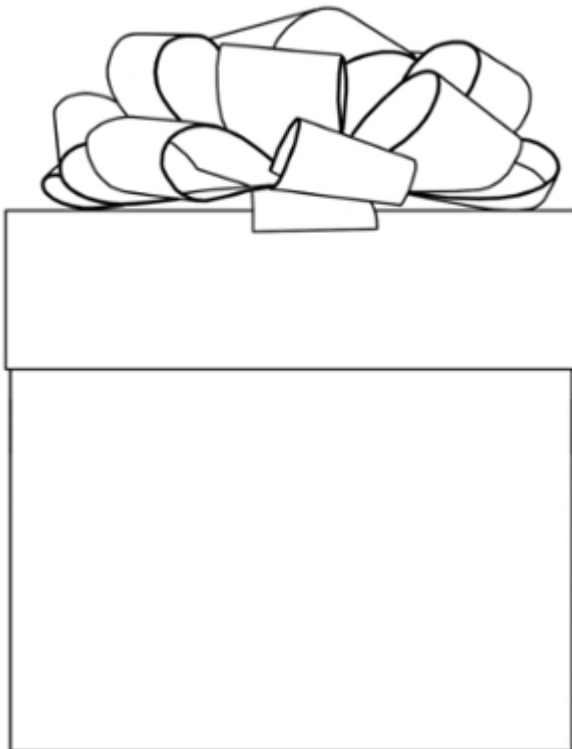

11.4

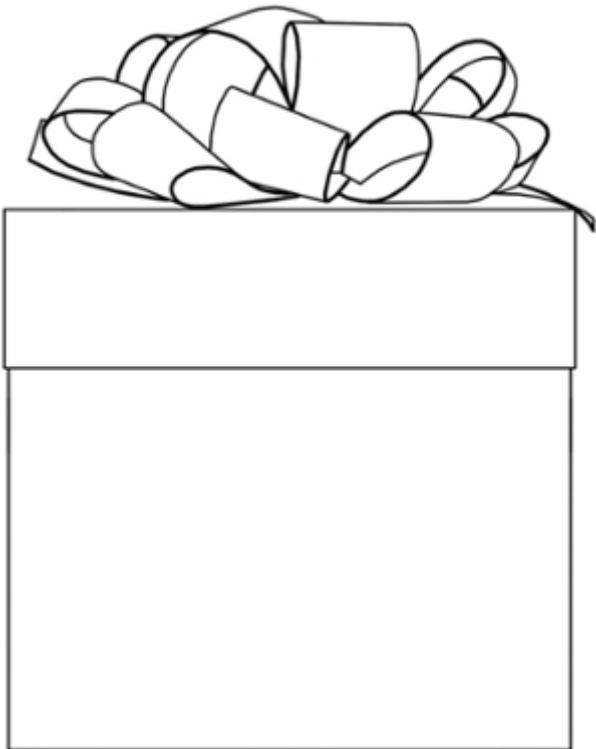

11.5



11.6

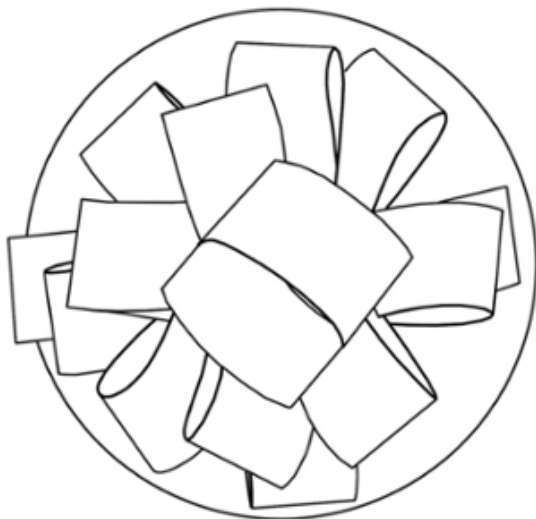

11.7

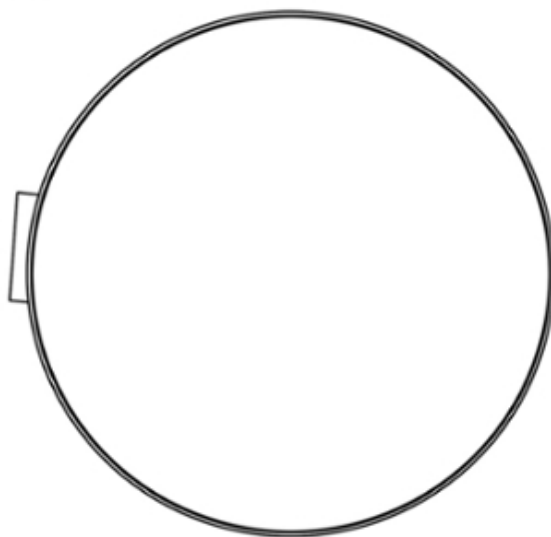

12.1



12.2



12.3



12.4



12.5



12.6



12.7

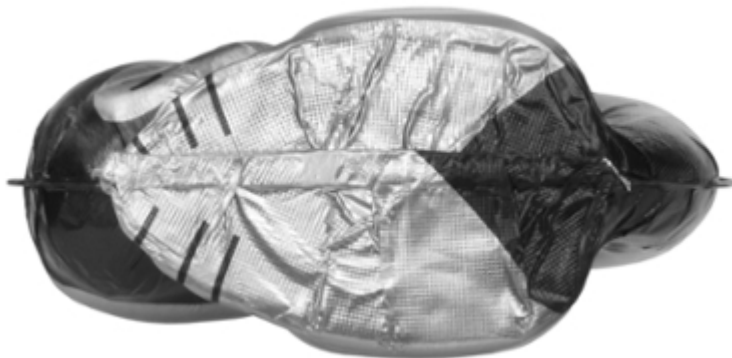

13.1

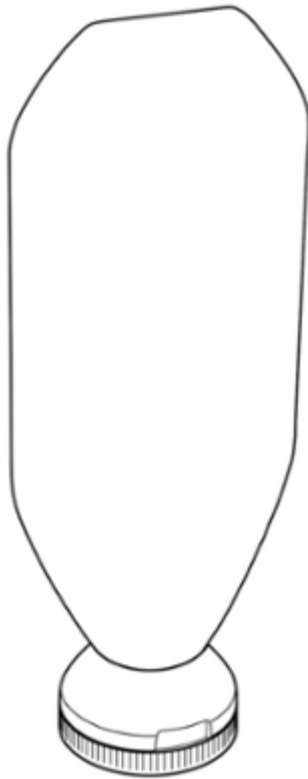

13.2



13.3



13.4



13.5



13.6

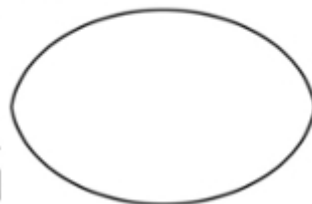

13.7

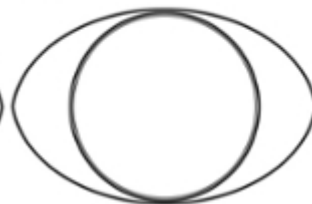

14.1



14.2



14.3



14.4



14.5



14.6



15.1

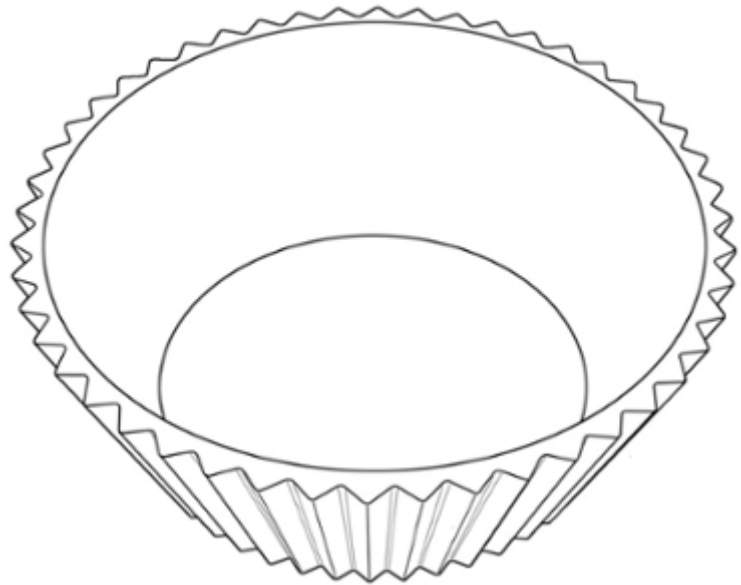

14.7



15.2

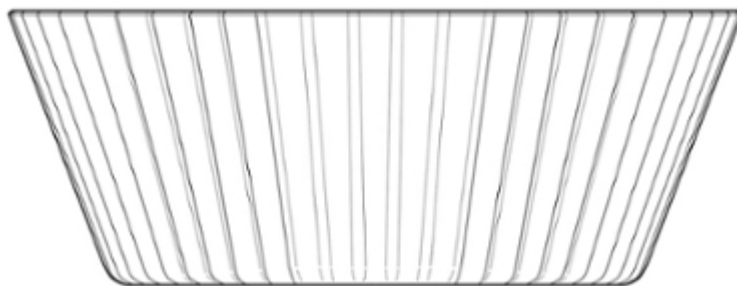

15.3

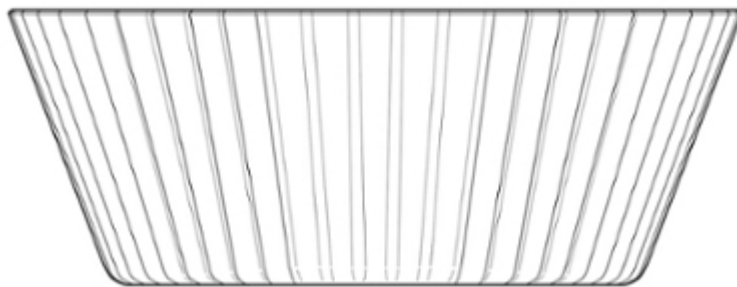

15.4

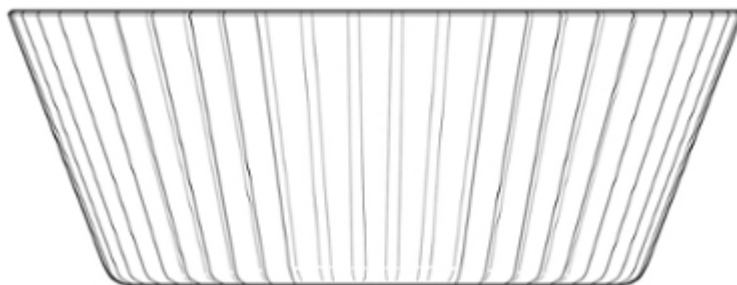

15.5

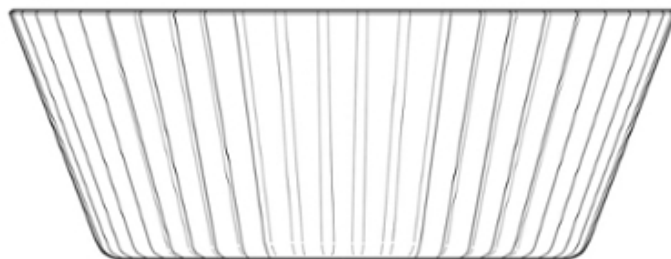

15.6

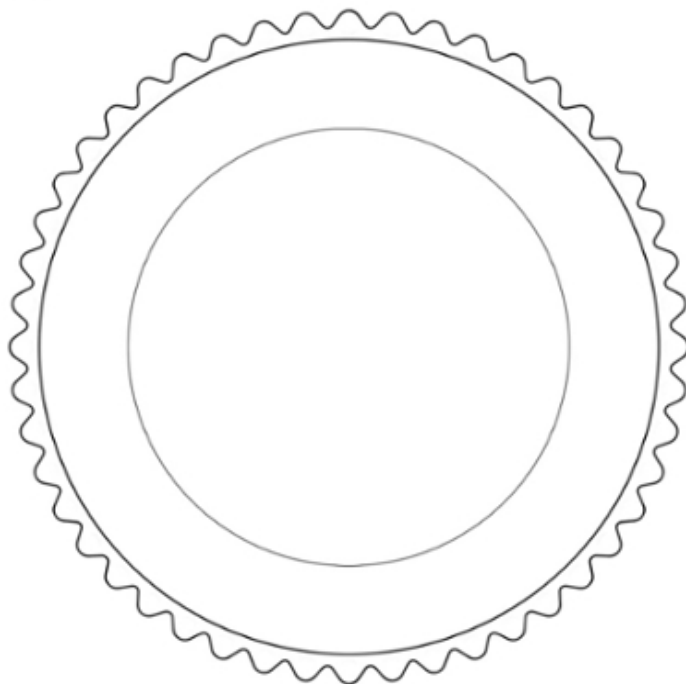

15.7

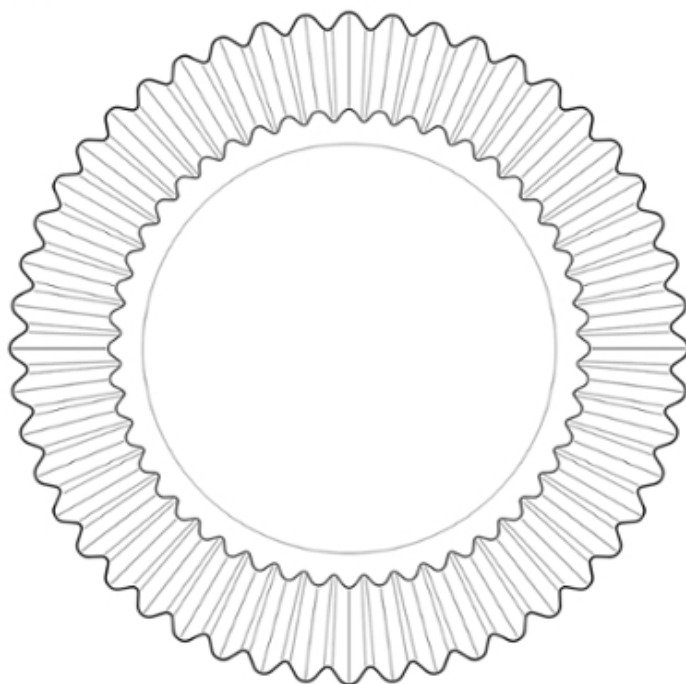

(11) DM/094581

(51) 09-05

(15) 2016 12 06

(45) 2017/06 (2017 02 17)

(22) 2016 12 06

(28) 2

(30) No. 1: 08.06.2016; 003180454-0001; EM; No. 2: 08.06.2016; 003180454-0002; EM

(73) KONINKLIJKE DOUWE EGBERTS B.V.

Oosterdoksstraat 80, NL-1011 DK Amsterdam (NL)

(86) BX, EM

(87) BX, EM

(88) BX, EM

(89) EM

(81) II. MA III. AZ, BA, CH, EG, GE, JP, KG, KR, NO, SG, TN, TR, UA, US

(72) Nicholas Hansen

Ruscote Avenue, OX16 2QU Banbury, United Kingdom; Ricard Barri Valentines, Oosterdoksstraat 80, 1011 DK Amsterdam, Netherlands

(54) 1.-2. Coffee capsules

(55)

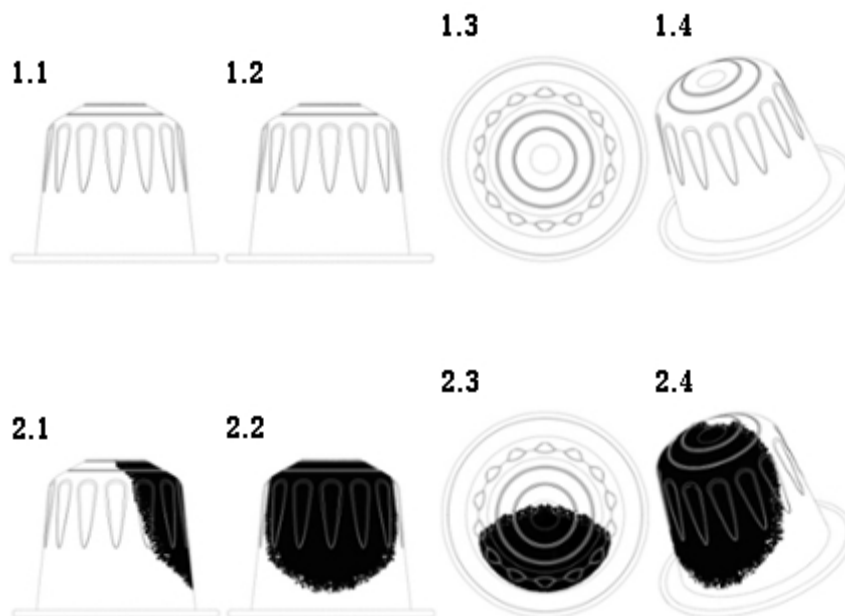

(11) DM/094608

(51) 02-02

(15) 2016 03 16

(45) 2017/06 (2017 02 17)

(22) 2016 03 16

(28) 4

(73) YILDIZ HOLDİNG ANONİM ŞİRKETİ

Kısıklı Mahallesi Çeşme Çıkmaı Sokak No:6/1, Üsküdar (TR)

(85) TR

(86) TR

(87) TR

(88) TR

(89) TR

(81) III. AL, AZ, BA, BG, CH, EG, EM, GE, MK, RO, TN, TR

(72) Ali Ülker

Kısıklı Mahallesi, Çeşme Çıkmaı Sokak, No: 6/1, Üsküdar İstanbul, TURKEY

(54) 1.-4. Ornamentation for t-shirts

(55)



(11) DM/094609

(51) 32-00

(15) 2016 03 16

(45) 2017/06 (2017 02 17)

(22) 2016 03 16

(28) 4

(73) YILDIZ HOLDİNG ANONİM ŞİRKETİ

Kısıklı Mahallesi Çeşme Çıkmaı Sokak No:6/1, Üsküdar (TR)

(85) TR

(86) TR

(87) TR

(88) TR

(89) TR

(81) III. AL, AZ, BA, BG, CH, EG, EM, GE, MK, RO, TN, TR

(72) Ali Ülker

Kısıklı Mahallesi, Çeşme Çıkmaı Sokak, No: 6/1, Üsküdar İstanbul, TURKEY

(54) 1.-4. Surface patterns

(55)



(11) DM/094610

(51) 06-13

(15) 2016 03 16

(45) 2017/06 (2017 02 17)

(22) 2016 03 16

(28) 4

(73) YILDIZ HOLDİNG ANONİM ŞİRKETİ

Kısıklı Mahallesi Çeşme Çıkmaızı Sokak No:6/1, Üsküdar (TR)

(85) TR

(86) TR

(87) TR

(88) TR

(89) TR

(81) III. AL, AZ, BA, BG, CH, EG, EM, GE, MK, RO, TN, TR

(72) Ali Ülker

Kisikli Mahallesi, Çesme Çıkmaızı Sokak, No: 6/1, Üsküdar İstanbul, TURKEY

(54) 1.-4. Ornamentation for household linens

(55)



(11) DM/094643

(51) 09-03

(15) 2017 01 03

(45) 2017/06 (2017 02 17)

(22) 2017 01 03

(28) 4

(73) TORUŃSKIE ZAKŁADY MATERIAŁÓW OPATRUNKOWYCH SPÓLKA AKCYJNA

ul. Żółkiewskiego 20/26, PL-87-100 Toruń (PL)

(86) PL, EM

(89) PL

(81) III. AM, AZ, EE, GE, KG, MD, MN, TJ, TM, UA

(72) Elzbieta Hoffmann

Zielna 12, Torun, Poland

(54) 1.-4. Ornamentations for packaging of incontinence articles

(55)



2



3



4



- (11) **DM/094816** (51) **28-03**
 (15) 2017 01 12 (45) 2017/08 (2017 03 03)
 (22) 2017 01 12
 (28) 1
 (30) No. 1: 01.08.2016; 003327568; EM
 (73) TITANIA FABRIK GMBH
 Fortunastrasse 10-14, 42489 Wülfrath (DE)
 (88) DE, EM
 (89) EM
 (81) III. AL, AM, AZ, BA, CH, GE, IS, LI, MC, MD, ME, MK, NO, RS, TR, UA
 (72) Ferenc Laufer
 Vörösmarty u. 31., 2623 Kismaros, Hungary
 (54) 1. Callus remover
 (55)

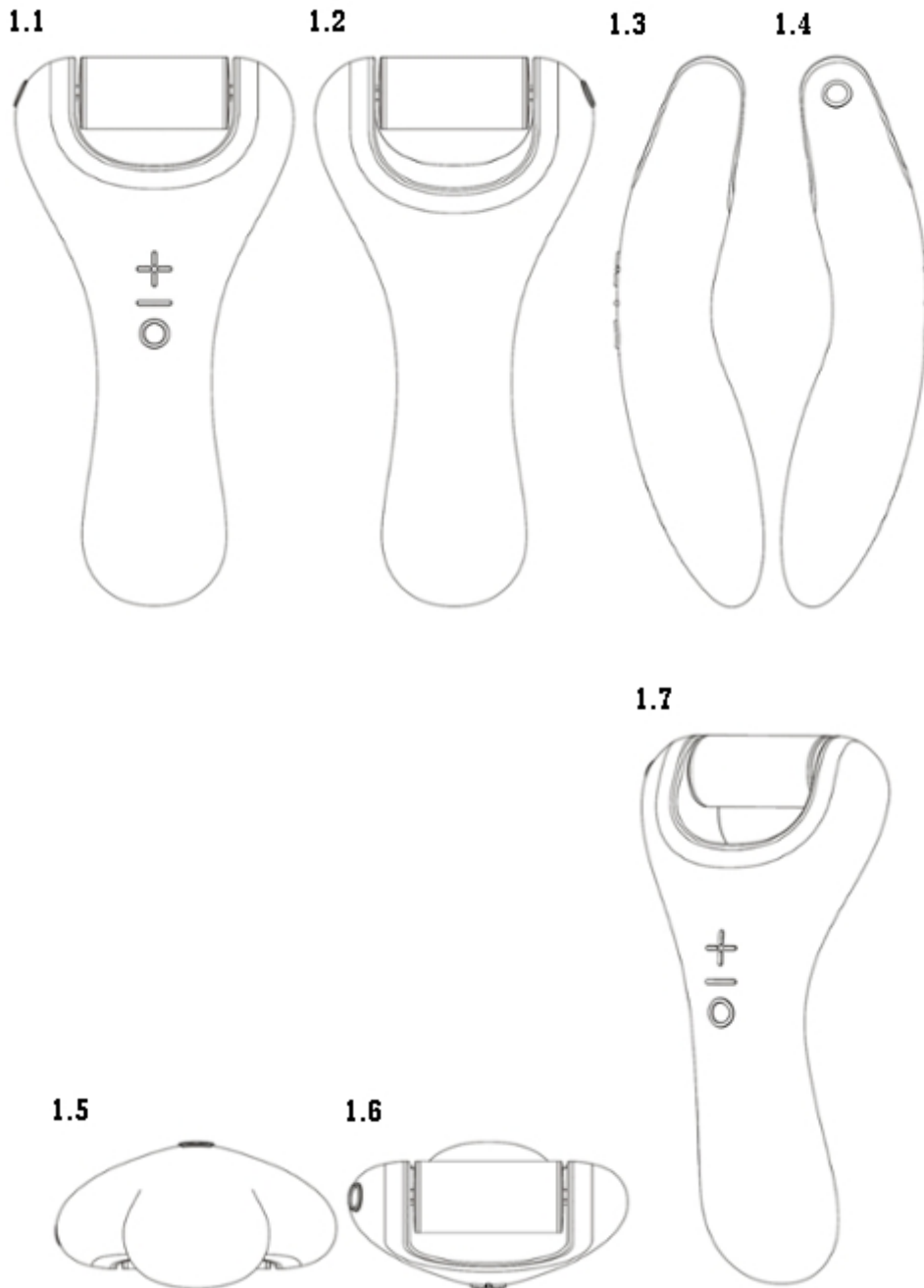

(11) DM/094817

(15) 2017 02 07

(22) 2017 02 07

(28) 2

(73) BALEV EOOD

Blvd. Vladislav Varnenchik No.256, BG-9009 Varna (BG);

BALEV CORPORATION EOOD

Blvd. Vladislav Varnenchik No.260, BG-9009 Varna (BG);

DIMITAR HRISTOV BALEV

Blvd. Vitosha No.137, apt. 17, BG-1408 Sofia (BG)

(85) BG, EM

(86) BG, EM

(87) BG, EM

(88) BG, EM

(89) BG

(81) II. MA III. AL, AM, AZ, BA, CH, EM, GE, KG, MD, ME, MK, MN, RS, SG, TJ, TM, TN, TR, UA

(72) Dimitar Hristov Balev

Blvd. Vitosha No.137, apt. 17, 1408 Sofia, Bulgaria

(54) 1.-2. Labels

(55)

(51) 19-08

(45) 2017/08 (2017 03 03)

1



2



(11) DM/094818

(51) 28-99

(15) 2017 02 07

(45) 2017/08 (2017 03 03)

(22) 2017 02 07

(28) 1

(73) BALEV EOOD

Bvd. Vladislav Varnenchik No.256, BG-9009 Varna (BG);

BALEV CORPORATION EOOD

Blvd. Vladislav Varnenchik No.260, BG-9009 Varna (BG);

DIMITAR HRISTOV BALEV

Blvd. Vitosha No.137, apt. 17, BG-1408 Sofia (BG)

(85) BG, EM

(86) BG, EM

(87) BG, EM

(88) BG, EM

(89) BG

(81) II. MA III. AL, AM, AZ, BA, CH, EG, EM, GE, KG, MD, ME, MK, NO, RS, SG, TJ, TM, TN, TR, UA

(72) Dimitar Hristov Balev

Blvd. Vitosha No.137, apt. 17, 1408 Sofia, Bulgaria

(54) 1. Air freshener [other than apparatus]

(55)

1.1

1.2



(11) DM/094823

(51) 25-02, 03

(15) 2016 04 01

(45) 2017/08 (2017 03 03)

(22) 2016 04 01

(28) 1

(73) PATROIS GUILLAUME

55 avenue Marceau, F-75016 Paris (FR)

(85) FR

(86) FR

(87) FR

(88) FR

(89) FR

(81) II. BX, BZ, GR, KP, MA, SR III. AL, AM, AZ, BA, BN, BW, CH, EG, EM, GE, GH, IS, JP, KG, LI, LV, MC, MD, ME, MK, MN, NA, NO, OA, OM, RS, RW, SG, ST, SY, TJ, TN, TR, UA, US

(72) Guillaume Patrois

55 Avenue Marceau, Paris, France

(54) 1. Modular structure

(55)

1.1

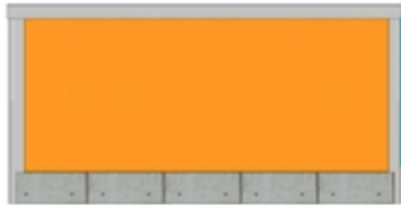

1.2

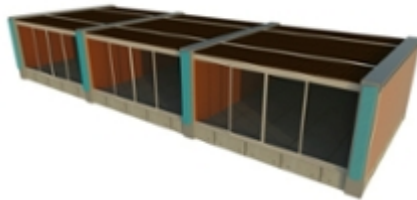

1.3



1.4

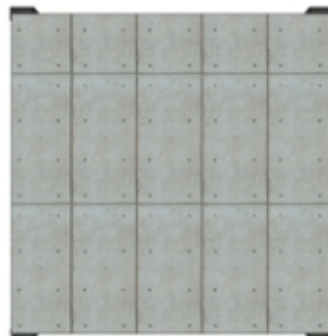

1.5

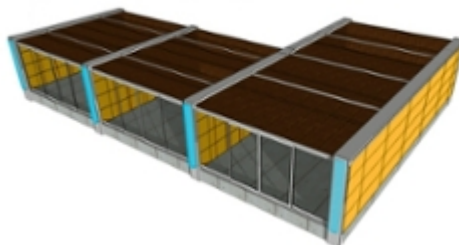

1.6

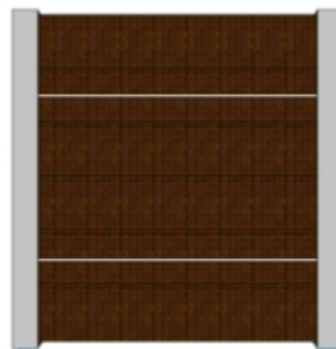

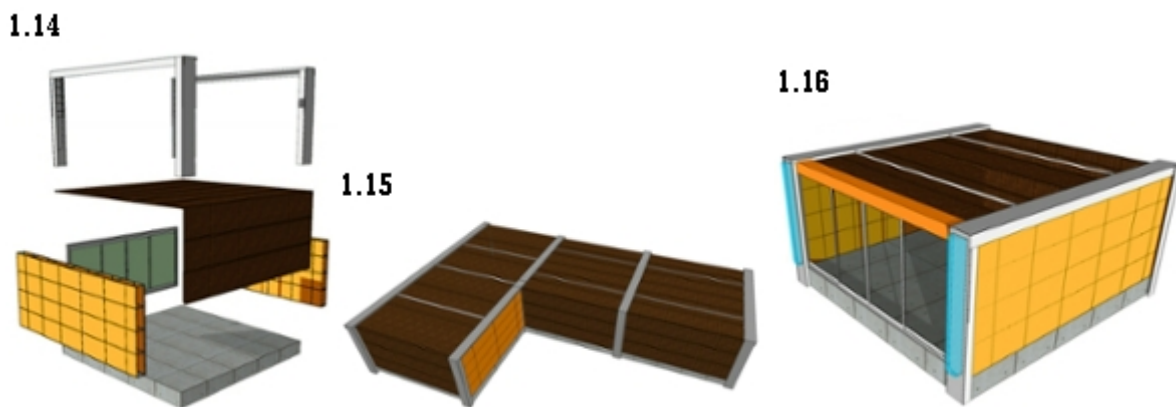
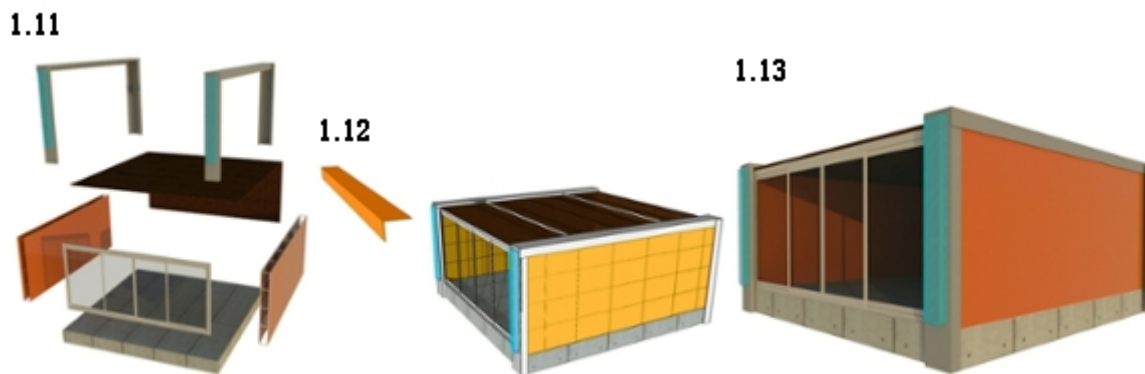
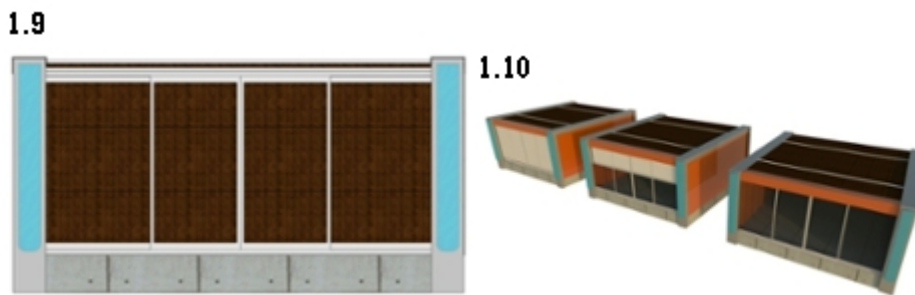
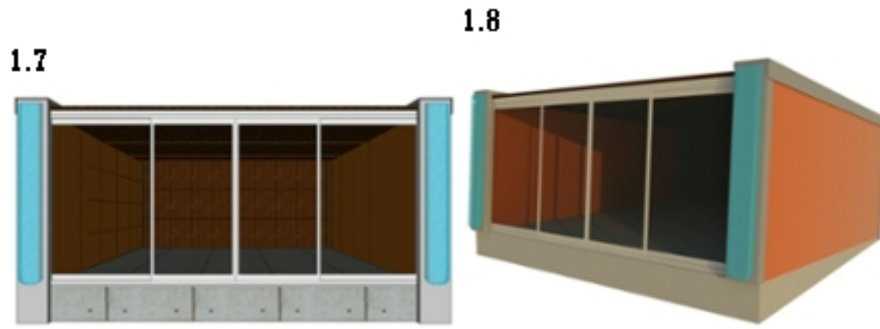

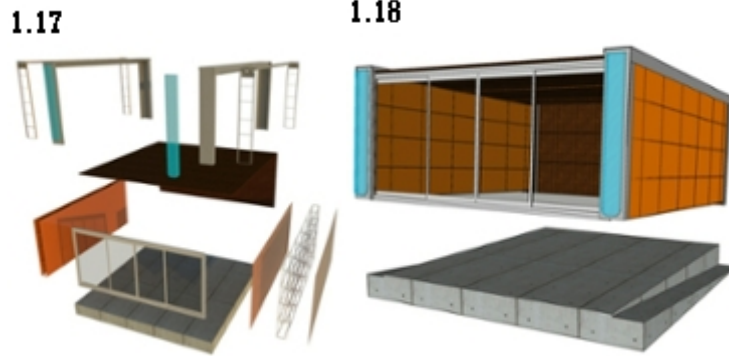

(11) DM/094842

(15) 2017 02 17

(22) 2017 02 17

(28) 1

(73) AXANOVA AG

Ottenhofenstrasse 110, CH-8738 Uetliburg (CH)

(86) CH

(89) CH

(81) III. AL, AZ, BA, CH, EM, GE, IS, LI, MC, ME, MK, NO, RS, TR, UA

(72) Martin Singer

Ottenhofenstrasse 112, 8738 Uetliburg, Switzerland; Axanova AG, Ottenhofenstrasse 110, 8738 Uetliburg, Switzerland

(54) 1. Warmer pads [medical]

(55)

(51) 24-04

(45) 2017/08 (2017 03 03)

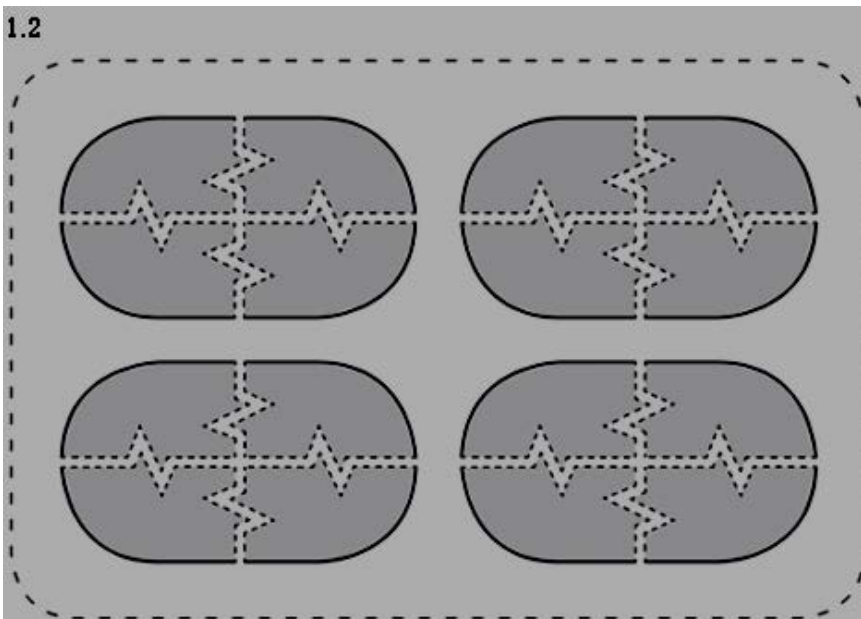
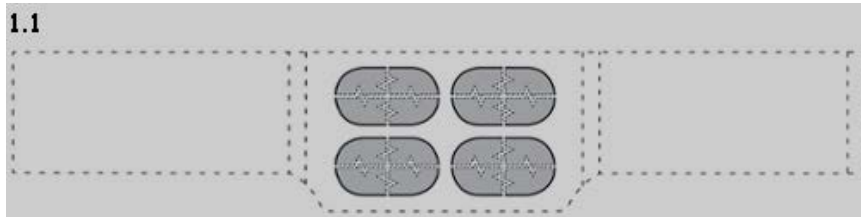

სასაქონლო ნიშნები

ეროვნული პროცედურით შემოტანილი განაცხადები, რომლებზეც გამოტანილია გადაწყვეტილება რეზისტრაციის შესახებ

გადაწყვეტილების გასაჩივრება შესაძლებელია საქპატენტის სააპელაციო პალატაში გამოქვეყნებიდან 3 თვის ვადაში ან მცხეთის რაიონული სასამართლოს ადმინისტრაციულ საქმეთა კოლეგიაში 1 თვის ვადაში (მის.: ქ. მცხეთა, სამხედროს ქ. №17).

(260) AM 2017 84178 A

(210) AM 84178

(220) 2015 10 12

(310) 86/596,916

(320) 2015 04 14

(330) US

(731) ჰიულეტ პაკარდ ენტერპრაის ლიველი-
პმენტ ლპ.

11445 კომპაქტ სენტერ დრაივ უესტი,
ჰიუსტონი, ტეხასი 77070, აშშ

(740) თამარ კოჭლამაზაშვილი

(540)

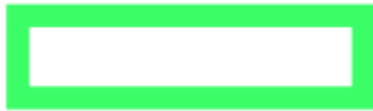

(591) მწვანე

(531) 26.04.02, 29.01.03

(511)

9 – სამეცნიერო, ფოტოგრაფიული, კინემატოგრაფიული, ოპტიკური და სასწავლო ხელსაწყოები და ინსტრუმენტები; ელექტრობის გადაცემის, განაწილების, გარდაქმნის, დაგროვების, დარეგულირების ან მართვის ხელსაწყოები და ინსტრუმენტები; ხმის და გამოსახულების ჩამწერი, გადამცემი, ან აღმწარმოებელი აპარატურა; ინფორმაციის მაგნიტური მატარებლები, ხმის ჩამწერი დისკები; კალკულატორები, საანგარიშო მანქანები, მოწყობილობა ინფორმაციის დამუშავებისთვის, კომპიუტერები; კომპიუტერის პროგრამული უზრუნველყოფა; კომპიუტერის აპარატული საშუალებები და პროგრამული უზრუნველყოფა; აპარატურა მონაცემების დამუშავებისთვის; კომპიუტერები; კომპიუტერის აპარატული საშუალებები; კომპიუტერის სერვერები; ქსელური სერვერები; ინტერნეტ-სერვერები; კომპიუტერის ქსელური მოწყობილობა და საკომუნიკაციო მოწყობილობა; კომპიუტერის ქსელური კონცენტრატორები (ჰაბები), მარშრუტიზატორები, კონტროლერები, კომუტატორები და უსადენო წვდომის წერტილები; კომპიუტერის აპარატული საშუალებები მონაცემთა შენახვისთვის; მონაცემთა შენახვის კომპიუტერული სერვერები; SAN-სერვერები

(კომპიუტერული სერვერები მონაცემთა შენახვის სისტემებისთვის); კომპიუტერის აპარატული საშუალებები მონაცემთა ქსელური საცავებისთვის; კომპიუტერის აპარატული საშუალებები და საკომუნიკაციო მოწყობილობა მონაცემთა შენახვის სისტემებისთვის; მოწყობილობა დისკების სარეზერვუო ასლების გადაღებისთვის; დისკომაბრუნები, მაგროვებლები დისკებზე; დისკომაბრუნების, დისკებზე მაგროვებლების და დისკომაბრუნებისთვის კორპუსის მასივები (მატრიცები); კონტროლერები დამოუკიდებელი დისკების მასივებისთვის (მატრიცებისთვის) სიჭარბით (RAID- კონტროლერები); მთავარი კომპიუტერის ხალების ადაპტერები; კომპიუტერის აპარატული საშუალებების, კომპიუტერის პერიფერიული მოწყობილობის და პროგრამული ოპერაციული სისტემების შემცველი მონაცემთა შენახვის სისტემები; გაერთიანებული კომპიუტერის, აპარატული საშუალებების და პროგრამული უზრუნველყოფის შემცველი ინტეგრირებული IT-სისტემები მონაცემთა შენახვისთვის და ქსელური აპარატული საშუალებები და პროგრამული უზრუნველყოფა; მოდულური IT-სისტემები; კომპიუტერის პერიფერიული მოწყობილობა; ციფრული ტაბლოების სისტემები, ელექტრონული საინფორმაციო ტაბლოები, ციფრული მედიასისტემები; დამსხმებელი მოწყობილობები მაგნიტურ ლენტზე, მაგნიტური ლენტის ბლოკები კომპიუტერებისთვის, ჩაუწერელი ლენტები კომპიუტერული მონაცემების შენახვისთვის; მენსიერების მიკროსქემები; ნახევრად გამტარები, საბეჭდი პლატები, ინტეგრალური სქემები და ელექტრონული სქემის კომპონენტები, ელექტრონული კომპონენტები; კომპიუტერის პროგრამული უზრუნველყოფა; კომპიუტერის ოპერაციული სისტემები; კომპიუტერის პროგრამული უზრუნველყოფა და პროგრამულ-აპარატული საშუალებები, ჩაშენებული პროგრამები კომპიუტერის აპარატული საშუალებების და პერიფერიული მოწყობილობის მუშაობისთვის; სერვისული პროგრამული უზრუნველყოფა; ქსელური პროგრამული უზრუნველყოფა; დრუბლოვანი პროგრამული უზრუნველყოფა; პრო-

გრამული უზრუნველყოფა მონაცემთა ბაზებისთვის, მონაცემთა დამუშავების და შენახვის ცენტრისთვის და მონაცემთა საცავებისთვის; პროგრამული უზრუნველყოფა მონაცემთა შენახვისთვის; პროგრამული უზრუნველყოფა ვირტუალიზაციისთვის; კომპიუტერის პროგრამული უზრუნველყოფა კომპიუტერების, კომპიუტერული სერვერების და მონაცემთა შენახვის მოწყობილობების კონფიგურაციისთვის, ინიციალიზაციისთვის, მუშაობის მომზადებისთვის, გამოყენებისთვის, გაფართოებისთვის, მოქმედებაში მოყვანისთვის, კონტროლისთვის, მართვისთვის და ვირტუალიზაციისთვის; კომპიუტერის პროგრამული უზრუნველყოფა კომპიუტერული ქსელების ექსპლუატაციისთვის, მართვისთვის, ავტომატიზაციისა და ვირტუალიზაციისთვის; კომპიუტერის პროგრამული უზრუნველყოფა პროგრამულად კონფიგურირებადი ქსელებისთვის; ოპერაციული პროგრამული უზრუნველყოფა, სისტემური პროგრამული უზრუნველყოფა ლოკალური ქსელებისთვის; ოპერაციული პროგრამული უზრუნველყოფა, სისტემური პროგრამული უზრუნველყოფა გლობალური ქსელებისთვის; კომპიუტერის პროგრამული უზრუნველყოფა სხვადასხვა კომპიუტერული სისტემების, სერვერების და დამსხმებელი მოწყობილობების შეერთებისთვის; პროგრამული უზრუნველყოფა ღრუბლოვანი ინფრასტრუქტურის მართვისა და ავტომატიზაციისთვის; კომპიუტერის პროგრამული უზრუნველყოფა ღრუბლოვანი დანართების მუშაობისათვის; ღრუბლოვანი კომპიუტერული პროგრამული უზრუნველყოფა კორპორატიულ პროგრამულ დანართებში, მონაცემთა ბაზების მართვაში მონაცემთა ელექტრონულ შენახვაში გამოყენებისთვის; კომპიუტერის პროგრამული უზრუნველყოფა, ღრუბლოვანი სერვისის, ქსელის და დანართების მწარმოებელურობის და ეფექტურობის მონიტორინგისთვის; კომპიუტერის პროგრამული უზრუნველყოფა IT-მენეჯმენტისთვის, IT-ინფრასტრუქტურის მენეჯმენტისთვის, IT-ინფრასტრუქტურის დაშორებული მენეჯმენტისთვის, IT-აქტივების და ინვენტარიზაციის მართვისათვის, ქსელური რესურსების ავტომატიზაციისთვის, IT-პროცესების ავტომატიზაციისთვის, IT-მოწყობილობების სიცოცხლის ციკლის მართვისათვის, IT-უსაფრთხოებისთვის, IT-ანგარიშგებისთვის და IT-პროგნოზირებისთვის, IT-ინფრასტრუქტურის უწყისიერობების, მწარმოებელურობის, ფუნქციონირების დიაგნოსტიკისთვის/მონიტორინგისთვის და, აგრეთვე, პროგრამული უზრუნველყოფა IT-ტექნიკური მხარდაჭერის სამსახურებისთვის და საცნობარო IT-სამსახურებისთვის; კომპიუტერის პროგრამული უზრუნ-

ველყოფა მონაცემთა დაცვისა და უსაფრთხოებისთვის; კომპიუტერის პროგრამული უზრუნველყოფა კომპიუტერებისთვის, ქსელებისთვის და კავშირის ელექტრონული საშუალებებისთვის და დაცვის უზრუნველსაყოფად; დანართების და ქსელების დაცვის პროგრამული უზრუნველყოფა; კომპიუტერის პროგრამული უზრუნველყოფა კომპიუტერული ქსელის წვდომის და ქსელური გრაფიკის ოპერაციების მონიტორინგისთვის; კომპიუტერის პროგრამული უზრუნველყოფა დანართების უსაფრთხოების შეფასებისთვის; პროგრამული უზრუნველყოფა მონაცემების და დოკუმენტების დაშიფრვისა და გაშიფრვისთვის; პროგრამული უზრუნველყოფა კრიპტოგრაფიისთვის; პროგრამული უზრუნველყოფა კომპიუტერის მომხმარებლების აუთენტიფიკაციისთვის; პროგრამული უზრუნველყოფა ინფორმაციის უსაფრთხოებისადმი დადგენილი მოთხოვნების შესრულების მონიტორინგისთვის, ანგარიშგების წარდგენისათვის, პროტოკოლირებისთვის და ანალიტიკისთვის; პროგრამული უზრუნველყოფა ინფორმაციის უსაფრთხოების მართვისათვის და რისკების მართვისათვის; პროგრამული უზრუნველყოფა სარეზერვო ასლების გადაღებისათვის, აღდგენისთვის და მონაცემთა დაარქივებისთვის; კომპიუტერის პროგრამული უზრუნველყოფა მონაცემთა დედუბლიკაციისთვის; პროგრამული უზრუნველყოფა მონაცემთა ბაზების მართვისათვის; კომპიუტერის პროგრამული უზრუნველყოფა გლობალურ კომპიუტერულ ქსელებში, მონაცემთა ბაზებში და/ან ქსელებში განთავსებული კონტენტის წაკითხვისა და შეფასებისთვის; კომპიუტერის პროგრამული უზრუნველყოფა დანართების და მონაცემთა ბაზების ინტეგრაციისთვის; ინფორმაციის ძიების პროგრამული უზრუნველყოფა; პროგრამული უზრუნველყოფა კომპიუტერული საძიებო მექანიზმებისთვის; პროგრამული უზრუნველყოფა მონაცემთა ბაზებში ძიებისთვის; კომპიუტერის პროგრამული უზრუნველყოფა მონაცემთა ბაზების შექმნისათვის ინფორმაციის და მონაცემების ძიების შესაძლებლობით; პროგრამული უზრუნველყოფა მონაცემთა კომპიუტერული საცავების ექსპლუატაციისთვის და ავტომატიზაციისთვის; პროგრამული უზრუნველყოფა მონაცემთა დამუშავების და შენახვის ცენტრის ექსპლუატაციისთვის და ავტომატიზაციისთვის; კომპიუტერის პროგრამული უზრუნველყოფა მონაცემთა გადაცემისთვის, შენახვისთვის, დამუშავებისა და აღწარმოებისთვის; კომპიუტერის პროგრამული უზრუნველყოფა მონაცემთა ბაზებში და მონაცემთა საცავებში შენახული ინფორმაციის წვდომისათვის, მოთხოვნისა და ანალიზისათვის; პროგრამული უზ-

რუნველყოფა ინფორმაციის და ცოდნის მართვისათვის; პროგრამული უზრუნველყოფა ბიზნეს-ანალიტიკისთვის, საქმიანი მონაცემების ანალიზის სისტემებისთვის; კომპიუტერის პროგრამული უზრუნველყოფა, რომელიც რეალური დროის რეჟიმში უზრუნველყოფს ბიზნესის მართვის მონაცემების ინტეგრირებულ ინტელექტუალურ ანალიზს სხვადასხვა მონაცემთა ბაზებიდან ინფორმაციის გაერთიანების გზით; პროგრამული უზრუნველყოფა საქმიანი და დიდი მოცულობის მონაცემების ანალიტიკისთვის; კომპიუტერის პროგრამული უზრუნველყოფა, რომლის დახმარებითაც ხდება კომპიუტერულ ქსელებში და ინტერნეტში შენახული არასტრუქტურირებული, სუსტად სტრუქტურირებული და სტრუქტურირებული ინფორმაციის და მონაცემების დამუშავების ავტომატიზაცია; პროგრამული უზრუნველყოფა ბიზნეს-პროცესების ანალიტიკური შეფასებისთვის; პროგრამული უზრუნველყოფა კლიენტებთან ურთიერთობის მართვისათვის; პროგრამული უზრუნველყოფა კორპორატიული რესურსების და რისკების მართვისათვის; პროგრამული უზრუნველყოფა პროექტების მართვისათვის; პროგრამული უზრუნველყოფა დოკუმენტების ბრუნვის მართვისათვის საქმისწარმოების განხორციელების მიზნით; პროგრამული უზრუნველყოფა ელექტრონული კომერციისთვის; პროგრამული უზრუნველყოფის დამუშავების და გაფართოების საშუალებები; მობილური ინტერნეტისათვის და კლიენტების ინტერფეისებისთვის დანართების შექმნისათვის პროგრამული უზრუნველყოფის დამუშავების საშუალებები; პროგრამული უზრუნველყოფა დანართების ტესტირებისა და მიწოდებისთვის; პროგრამული უზრუნველყოფა დანართების და მოწყობილობების სიცოცხლის ციკლის მართვისათვის; პროგრამული უზრუნველყოფა პროგრამულად განსაზღვრადი ინფრასტრუქტურისთვის; კომპიუტერის პროგრამული უზრუნველყოფა, რომელიც უზრუნველყოფს ინტერნეტის მეშვეობით წვდომას დანართებთან და მომსახურებასთან ვებ-სისტემის ან პორტალის ინტერფეისის მეშვეობით; პროგრამული უზრუნველყოფა კომუნალური მომსახურების, ოპერაციების და ანგარიშების ავტომატიზაციისა და მართვისათვის; პროგრამული უზრუნველყოფა პროგრამულ უზრუნველყოფაზე დივენიზების მართვისათვის.

16 – ნაბეჭდი პროდუქცია, სასწავლო მასალა და თვალსაჩინოება (აპარატურის გარდა); ნაბეჭდი პროდუქცია კომპიუტერების და საინფორმაციო ტექნოლოგიების სფეროში; ბროშურები, ბუკლეტები და პროსპექტები, რომლებიც განეკუთვნება ტექნოლოგიურ განვითარებას და სამეცნიერო-ტექნიკურ პროგრესს,

ნაბეჭდი სახელმძღვანელოები გამოყენების თაობაზე, საცნობარო სახელმძღვანელოები, ტექნიკური ბიულეტენები, სპეციფიკაციები, ნაწარმის პროსპექტები და პროდუქციის ნაბეჭდი კატალოგები კომპიუტერების და საინფორმაციო ტექნოლოგიების სფეროში; კომპიუტერებისთვის და კომპიუტერის პერიფერიული მოწყობილობისთვის განკუთვნილი პროდუქციის ექსპლუატაციის და მომსახურების სახელმძღვანელო.

35 – რეკლამა; მართვა საქმიან სფეროში; ადმინისტრირება საქმიან სფეროში; საოფისე სამსახური; ბიზნესის მართვასთან დაკავშირებული კონსულტაციები; საქმიანი კონსულტაციები საინფორმაციო ტექნოლოგიების სფეროში; საქმიანი კონსულტაციები ბიზნეს-პროცესების სრულყოფის და აუტოსორსინგის სფეროში, საქმიანი კონსულტაციები კორპორაციული არქიტექტურის სფეროში; IT-აუტოსორსინგი და საინფორმაციო ტექნოლოგიების სფეროში პროექტებისთვის საინფორმაციო პერსონალის შერჩევის სამსახურები; ბიზნეს-პროცესების აუტოსორსინგი; სტრატეგიული IT-დაგეგმვა; IT-აქტივების მართვა; კომპიუტერის მონაცემთა ბაზებში ინფორმაციის შეგროვება და სისტემატიზაცია; მონაცემთა ბაზების მართვა; კომპიუტერის აპარატული საშუალებების, პროგრამული უზრუნველყოფის და პერიფერიული მოწყობილობის ონლაინური საცალო ვაჭრობის მაღაზიების და შეკვეთების მომსახურება; მომსახურება საქმიან სფეროში, კერძოდ, მესამე პირების მხარდაჭერა მოლაპარაკებებში და საქმიანი თანამშრომლობის განვითარებაში და საქმიან კავშირებში; მარკეტინგი და ხელშეწყობის, სტიმულირების პროგრამები საინფორმაციო და კომპიუტერული ტექნოლოგიების სფეროში; კლიენტებთან ურთიერთობის მართვა; მომსახურება ელექტრონული კომერციის სფეროში; მომსახურება ტაქსონომიის სფეროში, კერძოდ, მონაცემების კლასიფიკაცია და ორგანიზაცია, მიღება ჩანაწერების აღრიცხვის მიზნით მენეჯმენტის სფეროში; ადგილი ონლაინური საბაზრო გაყიდვებისთვის, რომელიც შემოთავაზებულია ვებ-საიტის მეშვეობით კომპიუტერების და IT-საქონლის და მომსახურების გამყიდველებისა და მყიდველებისთვის; საქმიანი ცოდნის მართვა; საქმიანი მონაცემების, კომერციული ინფორმაციის ანალიზი.

36 – დაზღვევა; ფინანსებთან დაკავშირებული საქმიანობა; ფულად-საკრედიტო ოპერაციები; შესყიდვების დაფინანსება და ლიზინგური ფინანსირება; მუშაკების სამედიცინო დაზღვევის და სოციალური გაცემების, დახმარებების პროგრამების დამუშავება, მართვა და

ადმინისტრირება; საკრედიტო ბარათებით ტრანზაქციების დამუშავებასთან დაკავშირებით მესამე პირებისთვის მომსახურების შეთავაზება; დაზღვევასთან დაკავშირებული მოთხოვნების დამუშავებისთვის მესამე პირებისთვის მომსახურების შეთავაზება; ფინანსური ანალიზი და კონსულტაციები საბანკო და ფინანსური ოპერაციების ორგანიზებისა და ადმინისტრირებისათვის; ფინანსური აქტივების მართვა; ბილინგის მომსახურება.

37 – მშენებლობა; რემონტი; დანადგარების დაყენება; კომპიუტერების და კომპიუტერული, ქსელური და ტელესაკომუნიკაციო დანადგარების დაყენება, ტექნიკური მომსახურება და რემონტი.

38 – ტელეკომუნიკაციები; ტელეკომუნიკაციები, კერძოდ, ხმის, მონაცემების, გრაფიკის, გამოსახულებების, აუდიო და ვიდეო მონაცემების გადაცემა ტელესაკომუნიკაციო ქსელების, კავშირის უსადენო ქსელების და ინტერნეტის მეშვეობით; ინფორმაციის გადაცემა კავშირის ელექტრონული ქსელების მეშვეობით; რეალურ დროში დაცული ელექტრონული კავშირის შეთავაზება კომპიუტერული ქსელის მეშვეობით; ვირტუალური კერძო ქსელების მომსახურების შეთავაზება, კერძოდ, კერძო და დაცული ელექტრონული კავშირის კერძო ან საყოველთაოდ მისაწვდომი კომპიუტერული ქსელის მეშვეობით; კონსულტაციები კავშირის და ტელეკომუნიკაციების სფეროში; ონლაინურ სადისკუსიო ჯგუფებთან, განცხადებების დაფებთან და ფორუმებთან წვდომის უზრუნველყოფა მომხმარებლებს შორის კომპიუტერების, პროგრამული უზრუნველყოფის და საინფორმაციო ტექნოლოგიების სფეროში შეტყობინებების და საერთო ინტერესის მქონე შეტყობინებების გადაცემისთვის; აუდიო- და ვიდეომასალის ნაკადური გადაცემა ინტერნეტში; IP-პროტოკოლით ხმის გადაცემასთან დაკავშირებული მომსახურება (VOIP-მომსახურება); ფაილების გაყოფასთან დაკავშირებული მომსახურება, კერძოდ, მონაცემების ელექტრონული გადაცემა გლობალური კომპიუტერული ქსელების მეშვეობით.

41 – მომსახურება აღზრდის სფეროში; სასწავლო პროცესის უზრუნველყოფა; მომსახურება განათლების და სწავლების, პროფესიული მომზადების სფეროში, კერძოდ, მეცადინეობების, მასტერ-კლასების, სემინარების და კონფერენციების ჩატარება კომპიუტერების, პროგრამული უზრუნველყოფის, ელექტრონული კომერციის და საინფორმაციო ტექნოლოგიების სფეროში; ონლაინური ჟურნალები, კერძოდ, ბლოგები, რომლებიც ეძღვნება ინფორმაციას კომპიუტერების, პროგრამული უზრუნველყოფის, ელექტრონული კომერ-

ციის და საინფორმაციო ტექნოლოგიების სფეროში.

42 – სამეცნიერო და ტექნოლოგიური მომსახურება და მათთან დაკავშირებული სამეცნიერო კვლევები და დამუშავებები; სამრეწველო ანალიზთან და სამეცნიერო კვლევებთან დაკავშირებული მომსახურება; კომპიუტერების ტექნიკური და პროგრამული უზრუნველყოფის დამუშავება და სრულყოფა; კომპიუტერული მომსახურება, პროგრამული მომსახურება, დრუბლოვანი სერვისი და მომსახურება საინფორმაციო ტექნოლოგიების სფეროში; კომპიუტერული მომსახურება; კომპიუტერული სისტემების ანალიზი, დაგეგმვა, ინტეგრაცია და დაპროექტება; კომპიუტერული სისტემების და პროგრამული უზრუნველყოფის ინტეგრაცია; კომპიუტერული სისტემების და ქსელების ინტეგრაცია; კომპიუტერული სისტემების ადმინისტრირება მესამე პირებისთვის; კომპიუტერის აპარატული საშუალებების და კომპიუტერის პერიფერიული მოწყობილობის გაქირავება და ლიზინგი; კონსულტაციები კომპიუტერების სფეროში; კომპიუტერის აპარატული საშუალებების და სისტემების დაპროექტებასთან, შერჩევასთან და ექსპლუატაციასთან დაკავშირებული რეკომენდაციები; კონსულტაციები კომპიუტერის პროგრამული უზრუნველყოფის სფეროში; კონსულტაციები მესამე პირებისთვის კომპიუტერის პროგრამული უზრუნველყოფის შერჩევასთან, რეალიზაციასთან და ექსპლუატაციასთან დაკავშირებით; კონსულტაციები პროგრამული უზრუნველყოფის, როგორც (SAAS) მომსახურების, სფეროში; კონსულტაციები ინტერნეტის სფეროში; კონსულტაციები საინფორმაციო ტექნოლოგიების სფეროში; კონსულტაციები საინფორმაციო ტექნოლოგიების და დანართების ტრანსფორმაციის, ინტეგრაციის, მოდერნიზაციის, გადატანის/გადაცემის, დაპროექტების, დამუშავების, რეალიზაციის, ტესტირების, ოპტიმიზაციის, მუშაობის და მართვის სფეროში; კონსულტაციები დრუბლოვანი გამოთვლების და დიდი მოცულობის მონაცემების სფეროში; კონსულტაციები დრუბლოვანი ინფრასტრუქტურის სფეროში; კონსულტაციები მონაცემთა, საყოველთაოდ მისაწვდომი და კერძო გადაწყვეტების დამუშავების ცენტრის არქიტექტურის, და, აგრეთვე, ინტერნეტ ტექნოლოგიების და მომსახურების შეფასების და რეალიზაციის სფეროში; კონსულტაციები ინფორმაციის უსაფრთხოების, მართვის და შესაბამისობის სფეროში; კონსულტაციები კომპიუტერის და ინფორმაციის უსაფრთხოების და IT-რისკების მართვის სფეროში; კონსულტაციები IT-მობილურობის და კოლექტიური მუშაობისთვის გარემოს შექმნის სფეროში; კონსულტაციები

უნიფიცირებული საკომუნიკაციო დანადგარის და პროგრამული უზრუნველყოფის სფეროში; კონსულტაციები ბიზნეს-პროცესების IT-ასპექტებთან დაკავშირებით; კონსულტაციები IT-დაგაწვევების სფეროში კლიენტებთან ურთიერთობის, ფინანსების და ადმინისტრირების, საკადრო რესურსების, ხელფასების გამოთვლის და დოკუმენტების დამუშავების მენეჯმენტისთვის; კონსულტაციები დანართების მიწოდების მართვის სფეროში; კონსულტაციები მარკეტინგის ოპტიმიზაციის სფეროში; კონსულტაციები გაერთიანებული და ჰიპერგაერთიანებული IT-ინფრასტრუქტურების სფეროში; კონსულტაციები კომუნალური მომსახურების, ოპერაციების და ანგარიშების სფეროში; კონსულტაციები გარემოს დაბინძურების და ენერჯის მოხმარების შემცირების ეფექტურობის სფეროში; სამეცნიერო და ტექნოლოგიური მომსახურება, კერძოდ, კვლევები და დამუშავებები კომპიუტერული ქსელური მოწყობილობის და მონაცემთა დამუშავების კომპიუტერული ცენტრის არქიტექტურის სფეროში; ტექნიკური კონსულტაციები მონაცემთა დამუშავების ცენტრის არქიტექტურის სფეროში; ონლაინური არაჩატვირთვადი დამაკავშირებელი პროგრამული უზრუნველყოფის დროებით სარგებლობაში შეთავაზება ინტერფეისის უზრუნველსაყოფად პროგრამულ დანართებსა და ოპერაციულ სისტემებს შორის; ონლაინური არაჩატვირთვადი დრუბლოვანი პროგრამული უზრუნველყოფის დროებით სარგებლობაში შეთავაზება მონაცემთა ბაზების მართვაში და მონაცემთა ელექტრონულ შენახვაში გამოყენებისთვის; კომპიუტერის აპარატული საშუალებების და პროგრამული უზრუნველყოფის დაპროექტება და დამუშავება; კომპიუტერული პროგრამების შედგენა; დრაივერების და პროგრამული ოპერაციული სისტემების დამუშავება; პროგრამული დანართების დამუშავება, მოდერნიზაცია და დრუბლოვანი ინტეგრაცია; პროგრამული უზრუნველყოფის დაყენება, ტექნიკური მომსახურება და განახლება; კომპიუტერების, ქსელების და პროგრამული უზრუნველყოფის მუშაობის და ფუნქციონირების ტესტირება; ბიზნეს-ტექნოლოგიებისთვის პროგრამული უზრუნველყოფის დამუშავება და თანმხლები კონსულტაციები; კომპიუტერული პროგრამების შედგენა მესამე პირებისთვის პროგრამული უზრუნველყოფის კონფიგურაციების მართვის სფეროში; მობილური დანართების სფეროში კომპიუტერის პროგრამული უზრუნველყოფის დამუშავება; დრუბლოვანი კომპიუტერული პროგრამული უზრუნველყოფის განახლება და ტექნიკური მომსახურება ონლაინური გა-

ნახლების, გაუმჯობესების და კორექტირების მეშვეობით; ტექნიკური მხარდაჭერის სამსახურები, სერვისული სამსახურება, საცნობარო სამსახურები და დიაგნოსტიკა და უწყისივრობების აღმოფხვრა IT-ინფრასტრუქტურისთვის, კომპიუტერის აპარატული საშუალებებისთვის, კომპიუტერის პროგრამული უზრუნველყოფისთვის, კომპიუტერის პერიფერიული მოწყობილობისთვის და კომპიუტერული ქსელებისთვის; ტექნიკური მხარდაჭერის სამსახურები, კერძოდ, დიაგნოსტიკა და პრობლემების აღმოფხვრა კომპიუტერის პროგრამულ უზრუნველყოფაში; ტექნიკური მხარდაჭერის სამსახურები, კერძოდ, უწყისივრობების გამოვლენა და აღმოფხვრა კომპიუტერის აპარატული საშუალებების და კომპიუტერის პროგრამულ უზრუნველყოფაში პრობლემების დიაგნოსტიკის სახით; ტექნიკური მხარდაჭერის სამსახურები, კერძოდ, მონაცემთა დამუშავების ცენტრის, სერვერის და მონაცემთა ბაზის დანართების გადატანა/გადაცემა; ტექნიკური მხარდაჭერის სამსახურები, კერძოდ, კომპიუტერების, ქსელური სისტემების, სერვერების და ვებ-დანართების და მონაცემთა ბაზების დანართების მონიტორინგი, და, აგრეთვე, შეტყობინება დაკავშირებულ მოვლენებზე და გაფრთხილებებზე; ტექნიკური მხარდაჭერის სამსახურები, კერძოდ, კომპიუტერების და ქსელების დაშორებული მონიტორინგი რეალური დროის რეჟიმში; ტექნიკური მხარდაჭერის სამსახურები, კერძოდ, ინფრასტრუქტურის დაშორებული და ლოკალური მართვა საყოველთაოდ მისაწვდომი და კერძო დრუბლოვანი IT- და გამოყენებითი სისტემების მონიტორინგის, ადმინისტრირების და, აგრეთვე, მართვის მიზნით; მომსახურება საინფორმაციო ტექნოლოგიების სფეროში; ვებ-ჰოსტინგის მომსახურების შეთავაზება, ვებ-საიტების და შეკვეთილი ონლაინური ვებ-გვერდების დამუშავება და დაპროექტება მესამე პირებისთვის; მომსახურება დრუბლოვანი გამოთვლების სფეროში; დრუბლოვანი ჰოსტინგის მომწოდებლის მომსახურება; პროგრამული დანართების ჰოსტინგი მესამე პირებისთვის; ელექტრონული მონაცემთა ბაზების დრუბლოვანი ჰოსტინგი; ვებ-დრუბლოვანი და კომპიუტერული ინფრასტრუქტურის ჰოსტინგი; ცვლადი მოცულობის სერვერების შეთავაზება მესამე პირებისთვის; გამომთვლელი საშუალებების და ცვლადი მოცულობის მონაცემთა მესხიერების ბლოკების/სისტემების გაქირავება მესამე პირებისთვის; ინფრასტრუქტურა, როგორც მომსახურება (SAAS), კერძოდ, კომპიუტერის აპარატული საშუალებების, კომპიუტერის პროგრამული უზრუნველყოფის, კომპიუტერის პერიფერიული მოწყობილობის შეთავაზება მესამე პირებისთვის

გამოწერით ან გამოყენების მიხედვით გადახდის საფუძველზე; კლიენტების ვირტუალიზაცია; კერძო და საყოველთაოდ მისაწვდომი დრუბლოვანი არეების ინტეგრაცია; IT-სისტემების და პროგრამული დანართების დაშორებული და ლოკალური მართვა მესამე პირებისთვის; დრუბლოვანი გამოთვლები, რომლებიც თავაზობენ პროგრამულ უზრუნველყოფას მონაცემთა ბაზების მართვაში გამოყენებისთვის; კომპიუტერული მოსახურება, კერძოდ, მონაცემთა ბაზების ჰოსტინგი, მართვა, მომზადება, კონფიგურაცია, მასშტაბირება, აღმინისტრირება, ტექნიკური მომსახურება, მონიტორინგი, უსაფრთხოების უზრუნველყოფა, დაშიფრვა, გაშიფრვა, დუბლირება და სარეზერვო ასლების გადაღება მესამე პირებისთვის; მონაცემთა დამუშავების ცენტრების, IT-უსაფრთხოების, დრუბლოვანი გამოთვლების, სამუშაო სივრცის ტექნოლოგიების, სამუშაო ადგილების, კომპიუტერული ქსელების, გაერთიანებული კომუნიკაციების და კორპორატიული IT-მომსახურების მართვა მესამე პირებისთვის; მონაცემთა ბაზების მომსახურება; მონაცემთა დამუშავების ცენტრის და მონაცემთა საცავის მომსახურება; მონაცემთა ბაზების დამუშავება; მონაცემთა ინტელექტუალური ანალიზი; მონაცემთა სარეზერვო ასლების გადაღება და აღდგენა; მონაცემთა გადატანა; მონაცემთა დაშიფრვა და გაშიფრვა; დრუბლოვანი გამოთვლები, რომლებიც თავაზობენ პროგრამულ უზრუნველყოფას მონაცემთა ბაზების მართვაში და მონაცემთა საცავების ორგანიზებაში გამოყენებისთვის; მონაცემთა ელექტრონული შენახვა; ციფრული კონტენტის, კერძოდ, გამოსახულებების, ტექსტების, აუდიო- და ვიდეომონაცემების ელექტრონული შენახვა; პროგრამული უზრუნველყოფა, როგორც მომსახურება (SAAS); დანართების იჯარით აღების მომსახურების (ASP) მომწოდებლის მომსახურება; პლატფორმა, როგორც მომსახურება (SAAS); ინფრასტრუქტურა როგორც მომსახურება (SAAS); არაჩატვირთვადი პროგრამული უზრუნველყოფის დროებით სარგებლობაში შეთავაზება; კომპიუტერების და ქსელების მუშაობისთვის, ავტომატიზაციისთვის, ვირტუალიზაციისთვის, კონფიგურაციისთვის, მომზადებისთვის, ინიციალიზაციისთვის, დანერგვისა და კონტროლისთვის არაჩატვირთვადი პროგრამული უზრუნველყოფის დროებით სარგებლობაში შეთავაზება; პროგრამული უზრუნველყოფა IT-მენეჯმენტისთვის, IT-ინფრასტრუქტურის მენეჯმენტისთვის, IT-ინფრასტრუქტურის დაშორებული მენეჯმენტისთვის, IT-აქტივების და ინვენტარიზაციის მართვისთვის, IT-პროცესების ავტომატიზაციისთვის, IT-მოწოდებლობის სასიცოცხლო ციკლის მართვისათვის, IT-

უსაფრთხოებისთვის, IT-ანგარიშგებისთვის, IT-პროვოზირებისთვის, IT-ინფრასტრუქტურის უწყისვრობების და მწარმოებლურობის დიაგნოსტიკისთვის/მონიტორინგისთვის, IT-ინფრასტრუქტურის ფუნქციონირებისათვის და, აგრეთვე, ტექნიკური მხარდაჭერის IT-სამსახურებისთვის და საცნობარი IT-სამსახურებისთვის; მონაცემთა დაცვისათვის, მონაცემთა უსაფრთხოებისთვის, კომპიუტერული დანართების და ქსელების უსაფრთხოებისთვის არაჩატვირთვადი პროგრამული უზრუნველყოფის დროებით სარგებლობაში შეთავაზება; საინფორმაციო უსაფრთხოების დადგენილი მოთხოვნების დაცვისათვის არაჩატვირთვადი პროგრამული უზრუნველყოფის დროებით სარგებლობაში შეთავაზება; კომპიუტერული ქსელების წვდომის და ქსელური გრაფიკის ოპერაციების მონიტორინგისთვის არაჩატვირთვადი პროგრამული უზრუნველყოფის დროებით სარგებლობაში შეთავაზება; მონაცემების დაშიფრვისა და გაშიფრვისთვის, კრიპტოგრაფიისთვის, კომპიუტერის მომხმარებლების აუთენტიფიკაციისთვის, და, აგრეთვე, საინფორმაციო უსაფრთხოების დადგენილი მოთხოვნების დაცვის მონიტორინგისთვის, ანგარიშგების წარდგენისთვის, პროტოკოლირებისათვის და ანალიზისათვის არაჩატვირთვადი პროგრამული უზრუნველყოფის დროებით სარგებლობაში შეთავაზება; მონაცემების სარეზერვო ასლების გადაღებისთვის, აღდგენისთვის, დაარქივებისთვის და დელუპლიკაციისთვის არაჩატვირთვადი პროგრამული უზრუნველყოფის დროებით სარგებლობაში შეთავაზება; დრუბლოვანი ინფრასტრუქტურის მართვის ავტომატიზაციისთვის არაჩატვირთვადი პროგრამული უზრუნველყოფის დროებით სარგებლობაში შეთავაზება; დრუბლოვანი სერვისის, ქსელის და დანართების მწარმოებლურობის, ეფექტურობის მონიტორინგისთვის არაჩატვირთვადი პროგრამული უზრუნველყოფის დროებით სარგებლობაში შეთავაზება; მონაცემთა ბაზებისთვის და მონაცემთა ბაზების მართვისათვის, მონაცემთა კომპიუტერული საცავების ექსპლუატაციისთვის და ავტომატიზაციისთვის, მონაცემთა დამუშავების და შენახვის ცენტრის ექსპლუატაციისთვის და ავტომატიზაციისთვის, დანართების და მონაცემთა ბაზების ინტეგრაციისთვის, მონაცემთა გადაცემის, შენახვის, დამუშავებისა და აღწარმოებისთვის და, აგრეთვე, მონაცემთა ბაზებში და მონაცემთა საცავებში შენახული ინფორმაციის წვდომის, მოთხოვნისა და ანალიზისათვის არაჩატვირთვადი პროგრამული უზრუნველყოფის დროებით სარგებლობაში შეთავაზება; ბიზნეს-ანალიტიკისთვის, საქმიანი მონაცემების ანალიზის სისტემებისთვის, ბიზნეს-პრო-

ცესების ანალიტიკური შეფასებისთვის, მონაცემთა ანალიზისთვის, ინფორმაციის მართვისათვის, ცოდნის მართვისათვის, კლიენტებთან ურთიერთობის მართვისათვის, და, აგრეთვე, კორპორატიული რესურსების და რისკების მართვისათვის არაჩატვირთვადი პროგრამული უზრუნველყოფის დროებით სარგებლობაში შეთავაზება; საქმიანი მონაცემების შენახვისთვის, მართვისათვის, თვალის მიდევნებისა და ანალიზისათვის არაჩატვირთვადი პროგრამული უზრუნველყოფის დროებით სარგებლობაში შეთავაზება; საქმის წარმოების განხორციელების მიზნით პროექტების და დოკუმენტების ბრუნვის მართვისათვის არაჩატვირთვადი პროგრამული უზრუნველყოფის დროებით სარგებლობაში შეთავაზება; პროგრამული უზრუნველყოფის დამუშავებისთვის, დანერგვისთვის, გაფართოებისთვის, ტესტირებისთვის, მიწოდებისთვის და დანართების სასიცოცხლო ციკლის მართვისათვის არაჩატვირთვადი პროგრამული უზრუნველყოფის დროებით სარგებლობაში შეთავაზება; გაერთიანებული IT-სისტემებისთვის არაჩატვირთვადი პროგრამული უზრუნველყოფის დროებით სარგებლობაში შეთავაზება; პროგრამულად განსაზღვრადი ინფრასტრუქტურისთვის არაჩატვირთვადი პროგრამული უზრუნველყოფის დროებით სარგებლობაში შეთავაზება; გაერთიანებული და ჰიპერგაერთიანებული IT-ინფრასტრუქტურების სფეროში არაჩატვირთვადი პროგრამული უზრუნველყოფის დროებით სარგებლობაში შეთავაზება; პროგრამული უზრუნველყოფა, როგორც მომსახურება (SAAS), კერძოდ, ღრუბლოვანი ინფრასტრუქტურის და მონაცემთა პროგრამული უზრუნველყოფის პოსტინგი, რომელსაც იყენებენ მესამე პირები მონაცემთა ბაზების მართვისათვის და დანართების დამუშავებისთვის; კომუნალური მომსახურების, ოპერაციების და ანგარიშების ავტომატიზაციისთვის და მართვისთვის არაჩატვირთვადი პროგრამული უზრუნველყოფის დროებით სარგებლობაში შეთავაზება; პროგრამულ უზრუნველყოფაზე ლიცენზიების მართვისთვის არაჩატვირთვადი პროგრამული უზრუნველყოფის დროებით სარგებლობაში შეთავაზება.

(260) AM 2017 86336 A
(210) AM 86336
(220) 2016 02 25

(731) ვლადიმერ დარჩიაშვილი
ჭავჭავაძის გამზ. 78, კორპ. 5, ბ. 5, 0179, თბილისი, საქართველო;
შალვა ქურდაძე
ჭავჭავაძის გამზ. 80, კორპ. 5, ბ. 11, 0179, თბილისი, საქართველო

(740) ვლადიმერ დარჩიაშვილი
(540)

ანაგელი
Anageli
Анагели

(511)

31 – მარცვლეული და სოფლის მეურნეობის, ბაღნა-ბაღისა და ტყის პროდუქტები, რომელიც არ მიეკუთვნება სხვა კლასებს; ცოცხალი ცხოველები; ახალი ხილი და ბოსტნეული; თესლეული, ცოცხალი მცენარეები და ყვავილები; ცხოველთა საკვები; ალაო.

32 – ლუდი; მინერალური და გაზიანი წყალი და სხვა უალკოჰოლო სასმელები; ხილის სასმელები და ხილის წვენები; ვაჟინები და სასმელების დასამზადებელი სხვა შედგენილობები.

33 – ალკოჰოლიანი სასმელები (ლუდის გარდა).

(260) AM 2017 86757 A

(210) AM 86757

(220) 2016 03 25

(310) 2015 129384

(320) 2015 12 28

(330) JP

(731) ჯევისი კენვუდ კორპორეიშენ

3-12, მორიიანო, კანაგავა-კუ, იოკოჰამა-ში, კანაგავა, იაპონია

(740) შალვა გვარამაძე

(540)

JVCKENWOOD

(591) შავ-თეთრი

(531) 27.05.17

(511)

9 – ყურთსაცობები ცურვისთვის; ყურთსაცობები მყვინთავებისთვის; ოზონატორები; ელექტროლიზის აბაზანები [ელექტროლიტური უჯრედები]; ოვოსკოპები; შუქპირგადასადები აპარატურა; საღაროს აპარატები; მონეტის დამთვლელი ან დამხარისხებელი მანქანები; ელექტრო აბრები, რომელიც აჩვენებს გეგმიურ (საკონტროლო) ციფრებს, მიმდინარე პროდუქციას და სხვა მსგავსს; ფოტო ასლების გადამღები მანქანები; სახატავი ან ნახატების ამგები ინსტრუმენტები და აპარატურა; დროის და თარიღის შტამპის მანქანები; სატაბელო დროის აღმრიცხველი საათები; პერფორირებული მომუშავე აღჭურვილობა ოფისისათვის; ხმის დამთვლელი მანქანები; საფოსტო მარკების შესამოწმებელი აპარატურა; მანქანების

სადგომის შლაგბაუმები წინასწარი გადახდით; სამაშველო მოწყობილობა და აღჭურვილობა; ცეცხლქრობები; სახანძრო ჰიდრანტები; სახანძრო შლანგები; ბრანდსპოიტები; გამშხევი სახანძრო სისტემები; ხანძრის სიგნალიზატორები; გაზოსიგნალიზატორები; გაქურდვის საწინააღმდეგო სასიგნალო მოწყობილობები (დამცავი სიგნალიზაცია); დამცავი ჩაფხუტები, მუხარადები; რკინიგზის ნიშნების აპარატები, მნათი ან მექანიკური; გამაფრთხილებელი სამკუთხედები გაუმართავი სატრანსპორტო საშუალებებისთვის; მნათი ან მექანიკური საგზაო ნიშნები; საყვინთი აპარატურა (არასასპორტო); თამაშების პროგრამები არკადული ვიდეო თამაშების მანქანებისთვის; იმიტატორები სატრანსპორტო საშუალებების მართვისა და შემოწმებისათვის; სპორტული ტრენაჟორები; ლაბორატორიული აპარატურა და ინსტრუმენტები; ფოტოგრაფიული მანქანები და აპარატურა; კინემატოგრაფიული მანქანები და აპარატურა; ოპტიკური მანქანები და აპარატურა; მანქანები და ინსტრუმენტები გაზომვისა ან ტესტირებისთვის; ენერჯის გამანაწილებელი ან მაკონტროლებელი მანქანები და აპარატურა ამაღლებელი ტრანსფორმატორების (ბატარეების დამმუხტველების) ჩათვლით; როტაციული კონვერტერები; ფაზის კომპენსატორები; მზის ბატარეები; ბატარეები და ელემენტები; ელექტრო ან მაგნიტური მეტრები და ტესტერები; ელექტრო სადენები და კაბელები; სატელეკომუნიკაციო მანქანები და აპარატურა; ელექტრონული მანქანები; ელექტრონული მილაკები; ნახევარგამტარი ელემენტები; ელექტრონული სქემები [კომპიუტერული პროგრამებით ჩაწერილის გარდა]; კომპიუტერული პროგრამები; გეიგერის მრიცხველები; მღაღი სისშირის შემდუღებლები; ციკლოტრონები (არასამედიცინო მიზნებისთვის); სამრეწველო დანიშნულების რენტგენის მანქანები და აპარატურა (არასამედიცინო მიზნებისთვის); სამრეწველო დანიშნულების ბეტატრონები (არასამედიცინო მიზნებისთვის); მაგნიტური სადაზვერვო მანქანები; ობიექტების მაგნიტური დეტექტორები; სეისმური დაზვერვის მანქანები და აპარატურა; ჰიდროფონური მანქანები და აპარატურა; ექოლოტები; ულტრაბგერითი დეფექტოსკოპები; ულტრაბგერითი სენსორები; კარის ჩამკეტი ელექტრონული სისტემები; ელექტრონული მიკროსკოპები; მაგნიტური სადენები; წინაღობის სადენები; ელექტროდები; სახანძრო გემები; თანამგზავრები სამეცნიერო მიზნებისთვის; სახანძრო მანქანები; მტკრისგან დამცავი ნიღბები; აირწინაღი; შემდუღებლის სახის დამცავი ნიღბები; ცეცხლგამძლე ტანსაცმელი; ავარიისგან დამცავი ჩაჩები; ავარიისგან დამცავი ხელთათმა-

ნები; სათვალეები [პენსნეები და დამცავი სათვალეები]; სათამაშო პროგრამები საოჯახო ვიდეო თამაშების მანქანებისთვის; ელექტრონული სქემები და CD-ROM-ები, რომლებზეც ჩაწერილია პროგრამები ხელის (მიკრო) თამაშებისთვის თხევად კრისტალურ დისფლექტანთან გამოყენებისთვის; სპორტული დამცავი ჩაფხუტები; სატვირთო ქაბრები აკვალანგისათვის; საჰაერო ბალონები (აკვალანგებისათვის); რეგულატორები; მეტრონომები; ელექტრონული სქემები და CD-ROM-ები, რომლებზეც ჩაწერილია პროგრამები ავტომობილური ფუნქციონირების რეჟიმში ელექტრონული მუსიკალური ინსტრუმენტებისთვის; ევექტერები ელექტრო ან ელექტრონული მუსიკალური ინსტრუმენტებისთვის; ფონოგრამული ჩანაწერები; ჩატვირთვადი მუსიკალური ფაილები; ჩატვირთვადი გამოსახულების ფაილები; ჩაწერილი ვიდეო დისკები და ვიდეო ლენტები; ექსპონირებული კინოფირები; ექსპონირებული სლაიდ ფილმები; დიაფილმების სამონტაჟოები ელექტრონული პუბლიკაციები; კამერები ავტომობილებისთვის; ვიდეო კამერები ავტომობილებისთვის; ეკრანის მონიტორები ავტომობილებისთვის; საკონტროლო რადიომიმღებები ავტომობილებისთვის; უკანა ხედის მონიტორები და კამერები ავტომობილებისთვის; ხელსაწყოთა პანელები საქარე მინებზე ავტომობილებისთვის; სარკის მონიტორები ავტომობილებისთვის; უკანა ხედის სარკეების მონიტორები ავტომობილებისთვის; ვიდეო გამოსახულების დამმუხტველები მოწყობილობა; ავტომანქანების ანტენები; ავტომანქანების სენსორები; ლაზერული რადარები ავტომობილებისთვის; მილიმეტრული დიაპაზონის ტალღური რადარები ავტომობილებისთვის; რადარის აპარატები ავტომობილებისთვის რადარის აპარატების ჩათვლით; ელექტრონული მართვის მოწყობილობები ავტომობილებისთვის; კომპიუტერული პროგრამები გამოსახულების, ხმის და ვიდეო გამოსახულების რედაქტირებისათვის; გამოსახულების, ხმის და ვიდეო გამოსახულების რედაქტირებისათვის კომპიუტერული პროგრამები; დიდი მასშტაბის ინტეგრალური სქემები გამოსახულების ამოცნობისთვის; საზომი აპარატები სატრანსპორტო საშუალებებს შორის მანძილის დეტექტირებისთვის; მოძრაობის გადამწოდი სენსორები ავტომობილებისთვის; ადამიანის სხეულის, ობიექტების ფორმის და პოზიციების აღმოჩენი აპარატურა ავტომობილებისთვის; ავტომობილის გამოსახულების სენსორები სამუხტავი შეწყვილების მოწყობილობის საშუალებით მიღებული; კომპლემენტარული მეტალო-ჟანგვის ნახევარგამტარებით მიღებული ავტომობილის გამოსახულების სენსორები, სინქარის სენსორები ავტომობილებისთვის;

ვის; კომპაქტური დისკ-ფლეიერები ავტომობილებისთვის; აუდიო კასეტის ფლეიერები ავტომობილებისთვის; მედია ფლეიერები ავტომობილებისთვის; რადიო მიმღებები ავტომობილებისთვის; ნავიგაციის სისტემები ავტომობილებისთვის; ნავიგაციის სატელიტური აპარატურა ავტომობილებისთვის, სახელდობრ, ადგილმდებარეობის განმსაზღვრელი გლობალური სისტემები (GPS); ნავიგაციის აპარატურა სატრანსპორტო საშუალებებისთვის (ბორტის კომპიუტერები); ხმამაღლააპარატები ავტომობილებისთვის; მანქანის ვიდეო რეგისტრატორი, სახელდობრ, ხმის, გამოსახულების და ვიდეო ჩაწერები ავტომობილში გამოყენებისთვის; ტვიტერები; ვუფერები (დაბალი სიხშირის ხმამაღლააპარატები); საბუფერები (დაბალი სიხშირის დინამიკები); პროექტორის ჭერზე დასამაგრებელი ნაკრებები; მანქანის ხმამაღლააპარატის სამაგრი კრონშტეინები; ინდიკაციის სისტემები საქარე მინაზე; ელექტრო კონექტორები; ციფრული აუდიო რეკორდერები; ციფრული აუდიო ფლეიერები; ვიდეო კამერები; კამკორდერები; აუდიო მოწყობილობები; ხმამაღლააპარატები; ხმის გამაძლიერებლები; ტუნერები; პროექტორები; თავზე დასამაგრებელი ყურთსასმენები; ყურთსასმენები; თავზე დასამაგრებელი კომპლექტები; თავზე დასამაგრებელი ყურთსასმენების პორტატიული გამაძლიერებლები; აუდიო/ვიდეო სელექტორები; ზონრები აუდიო/ვიდეო მოწყობილობებისთვის; კაბელები აუდიო/ვიდეო მოწყობილობებისთვის; ხმის მიმღებები; ციფრული ხმის ჩაწერები; დისტანციურად სამართავები; მიკროფონები; უსაფრთხოების უზრუნველყოფის კამერები; მეთვალყურეობის გამწვევი კამერები; ციფრული ვიდეო დისკ ჩაწერები; მყარდისკიანი ჩაწერები; ბარათების პრინტერები; აუდიო მიქსერები (ბგერის მიქსერები); ციფრული აუდიო პროცესორები; უსადენო შიდაკაემიის სისტემები (სელექტორები); თხევად კრისტალური მონიტორები (LCD); LCD [თხევად კრისტალური დისპლეები]; თაროები აუდიო-ვიდეო მოწყობილობებისთვის; რადიოტელეგრაფული კომპლექტები (ნაკრებები); პორტატული მიმღებ-გადამცემები; გადამცემები საავტომობილო გადამცემების ჩათვლით; სენსორები; ანტენები (საჰაერო ანტენები); კომპიუტერული პროგრამული უზრუნველყოფა; კომპიუტერული გამოყენებითი პროგრამული უზრუნველყოფა პლანშეტური მობილური მოწყობილობებისათვის; კომპიუტერული გამოყენებითი პროგრამული უზრუნველყოფა პლანშეტებისთვის; წინასწარ ჩაწერილი ვიდეო დისკები; წინასწარ ჩაწერილი აუდიო დისკები; სუფთა ვიდეო დისკები; სუფთა აუდიო დისკები; მათანაბრებლები

ბი (ექვალაიზერები); კოდირების და/ან დეკოდირების მოწყობილობები აუდიო და ვიდეო მოწყობილობებისათვის.

35 – რეკლამა და სარეკლამო მომსახურება; საქონლისა და მომსახურების სტიმულაცია მესამე პირთათვის სავაჭრო მარკების გამოცემის გზით; ბიზნესის მართვის ანალიზი ან კონსულტაციები ბიზნესის სფეროში; ბაზრის კვლევა ან ანალიზი; ინფორმაციით უზრუნველყოფა კომერციული ვაჭრობის საკითხებში; სასტუმროების საქმიანობის მართვა; დაქირავების ბიუროები; აუქციონები; იმპორტ-ექსპორტის სააგენტოები; გაზეთებზე ხელმოწერების ორგანიზება; სტენოგრაფისტთა სამსახური; შეტყობინებათა ჩაწერა; დოკუმენტების რეპროდუქცია; საოფისე სამსახური, სახელდობრ, კარტოტეკის შექმნა, კერძოდ, დოკუმენტებისა ან მაგნიტური ლენტების; კომპიუტერული მონაცემთა ბაზიდან ინფორმაციის შეგროვება; მესამე პირთათვის ინფორმაციით უზრუნველყოფა მონაცემთა დამუშავების აპარატების ოპერირებაში, სახელდობრ, კომპიუტერების, საბეჭდო მანქანების, ტელექს-მანქანების და სხვა მსგავსი საოფისე მანქანების სფეროში; შენობებში სტუმრების მიღების მომსახურება; სარეკლამო მასალის გაქირავება; საბეჭდო მანქანების, ასლების გადამღები მანქანების და ტექსტის დამუშავებელი მოწყობილობების გაქირავება; საკადრო ინფორმაციით უზრუნველყოფა; საგაზეთო სტატიებზე ინფორმაციით უზრუნველყოფა; სავაჭრო ავტომატების გაქირავება; სხვადასხვა ტიპის საქონლის ტანსაცმლის, საკვების და სასმელის თითოეულ სფეროში საბითუმო ან საცალო ვაჭრობაში მომსახურება და ასევე ჭურჭლის საბითუმო ან საცალო ვაჭრობაში მომსახურება და ამ საქონლის თავმოყრა; საფეიქრო ქსოვილების და ქვეშავების საბითუმო ან საცალო ვაჭრობაში მომსახურება; ტანსაცმლის საბითუმო ან საცალო ვაჭრობაში მომსახურება; პირსახოცი/ხელსახოცის, სახვევების საბითუმო ან საცალო ვაჭრობაში მომსახურება; ფეხსაცმლის [გარდა სპეციალური სპორტული ფეხსაცმელებისა] საბითუმო ან საცალო ვაჭრობაში მომსახურება; ჩანთების და ტომრების საბითუმო ან საცალო ვაჭრობაში მომსახურება; პირადი მოხმარების საგნების საბითუმო ან საცალო ვაჭრობაში მომსახურება; საკვების და სასმელების საბითუმო ან საცალო ვაჭრობაში მომსახურება; სპირტიანი სასმელების საბითუმო ან საცალო ვაჭრობაში მომსახურება; ხორცის საბითუმო ან საცალო ვაჭრობაში მომსახურება; ზღვის პროდუქტების საბითუმო ან საცალო ვაჭრობაში მომსახურება; ბოსტნეულის და ხილის საბითუმო ან საცალო ვაჭრობაში მომსახურება; საკონდიტრო ნაწარმის, პურის და ფუნ-

თუშების საბითუმო ან საცალო ვაჭრობაში მომსახურება; ბრინჯის და მარცვლეულის საბითუმო ან საცალო ვაჭრობაში მომსახურება; რძის საბითუმო ან საცალო ვაჭრობაში მომსახურება; გაზირებული სასმელების [გამახალისებელი სასმელების] და უაღკოჰოლო ხილის წვენი სასმელების საბითუმო ან საცალო ვაჭრობაში მომსახურება; ყავის, ჩაის და კაკაოს საბითუმო ან საცალო ვაჭრობაში მომსახურება; დამუშავებული საჭმლის საბითუმო ან საცალო ვაჭრობაში მომსახურება; ავტომობილების საბითუმო ან საცალო ვაჭრობაში მომსახურება; ორბორბლიანი ძრავიანი სატრანსპორტო საშუალებების საბითუმო ან საცალო ვაჭრობაში მომსახურება; ველოსიპედების საბითუმო ან საცალო ვაჭრობაში მომსახურება; ავეჯის საბითუმო ან საცალო ვაჭრობაში მომსახურება; სამოგზაურო ფიტინგების საბითუმო ან საცალო ვაჭრობაში მომსახურება; ტატამის ლეიბების საბითუმო ან საცალო ვაჭრობაში მომსახურება; სარიტუალო მოწყობილობების საბითუმო ან საცალო ვაჭრობაში მომსახურება; ელექტრომანქანების და აპარატების საბითუმო ან საცალო ვაჭრობაში მომსახურება; მჭრელი ან წვეტიანი ხელის იარაღების, ხელის იარაღების და კავეულის საბითუმო ან საცალო ვაჭრობაში მომსახურება; სამზარეულოს მოწყობილობის, გამწმენდი იარაღების და სარეცხი ჭურჭლეულის საბითუმო ან საცალო ვაჭრობაში მომსახურება; ფარმაცევტული, ვეტერინარული და ჰიგიენური პრეპარატების და მედიკამენტების სამედიცინო დანიშნულების საკუთვნილების საბითუმო ან საცალო ვაჭრობაში მომსახურება; კოსმეტიკური საშუალებების, ტუალეტის საკუთვნილების, კბილის პასტების, კბილის ფხვნილების, საპნების და სარეცხი საშუალებების საბითუმო ან საცალო ვაჭრობაში მომსახურება; სასოფლო-სამეურნეო დანიშნულების მანქანების, იარაღების და საკუთვნილების საბითუმო ან საცალო ვაჭრობაში მომსახურება; ყვავილების [ბუნებრივი] და ხეების საბითუმო ან საცალო ვაჭრობაში მომსახურება; საწვავის საბითუმო ან საცალო ვაჭრობაში მომსახურება; ნაბეჭდი პროდუქციის საბითუმო ან საცალო ვაჭრობაში მომსახურება; ქაღალდის და საკანცელარიო საგნების საბითუმო ან საცალო ვაჭრობაში მომსახურება; სპორტული სქონლის საბითუმო ან საცალო ვაჭრობაში მომსახურება; სათამაშოების, თოჯინების, სათამაშო მანქანების და აპარატურის საბითუმო ან საცალო ვაჭრობაში მომსახურება; მუსიკალური ინსტრუმენტების და ჩანაწერების საბითუმო ან საცალო ვაჭრობაში მომსახურება; ფოტოგრაფიული მანქანების და აპარატების და ფოტოგრაფიული საკუთვნილების საბითუმო ან

საცალო ვაჭრობაში მომსახურება; საათების, მაჯის საათების და სათვალეების (პენსნეების და დამცავი სათვალეების) საბითუმო ან საცალო ვაჭრობაში მომსახურება; თამბაქოს და მწვევლთა საკუთვნილების საბითუმო ან საცალო ვაჭრობაში მომსახურება; სამშენებლო მასალის საბითუმო ან საცალო ვაჭრობაში მომსახურება; ნახევრად დამუშავებული ძვირფასი ქვების და მათი იმიტაციის საბითუმო ან საცალო ვაჭრობაში მომსახურება; შინაური ცხოველების საბითუმო ან საცალო ვაჭრობაში მომსახურება; ჩაწერილი ვიდეო დისკების და ვიდეო ლენტების საბითუმო ან საცალო ვაჭრობაში მომსახურება.

37 – მშენებლობა; კონსულტაციები მშენებლობის საკითხებში; სამშენებლო მოწყობილობა - აღჭურვილობის ექსპლოატაცია, შემოწმება ან ტექნიკური მომსახურება; გემთმშენებლობა; გემების, ხომალდების რემონტი ან ტექნიკური მომსახურება; თვითმფრინავების რემონტი ან ტექნიკური მომსახურება; ველოსიპედების რემონტი; ავტომობილების რემონტი ან ტექნიკური მომსახურება; სარკინიგზო მოძრავე შემადგენლობების რემონტი ან ტექნიკური მომსახურება; ორბორბლიანი ძრავიანი სატრანსპორტო საშუალებების რემონტი ან ტექნიკური მომსახურება; კინემატოგრაფიული მანქანების და აპარატურის რემონტი ან ტექნიკური მომსახურება; ოპტიკური მანქანების და ინსტრუმენტების რემონტი ან ტექნიკური მომსახურება; ფოტოგრაფიული მანქანების და აპარატურის რემონტი ან ტექნიკური მომსახურება; ჩამტვირთველ-გადმომტვირთავი მანქანების და აპარატურის რემონტი ან ტექნიკური მომსახურება; სახანძრო სიგნალიზაციის რემონტი ან ტექნიკური მომსახურება; საოფისე მანქანების და მოწყობილობების რემონტი ან ტექნიკური მომსახურება; ჰაერის კონდიციონერების აპარატების [სამრეწველო დანიშნულების] რემონტი ან ტექნიკური მომსახურება; სანთურების (გამოსაწვავი ღუმელების) რემონტი ან ტექნიკური მომსახურება; ბოილერების რემონტი ან ტექნიკური მომსახურება; ტუმბოების რემონტი ან ტექნიკური მომსახურება; საყინულე მანქანების ან აპარატურის რემონტი ან ტექნიკური მომსახურება; ელექტრონული მანქანების და აპარატურის რემონტი ან ტექნიკური მომსახურება; ტელეფონის აპარატების რემონტი ან ტექნიკური მომსახურება; რადიო მიმღებების და ტელემიმღებების რემონტი; სატელეკომუნიკაციო მანქანების და აპარატურის [ვარდა სატელეფონო აპარატების, რადიო მიმღებებისა და ტელემიმღებების] რემონტი ან ტექნიკური მომსახურება; სამშენებლო მანქანების და აპარატურის რემონტი ან ტექნიკური მომსახურება; ფართო მოხმარების ელექტრო მოწყობი-

დასაწინები მანქანების რემონტი ან ტექნიკური მომსახურება; მყვინთავთა აპარატურის რემონტი ან ტექნიკური მომსახურება; ქიმიური ქარხნების რემონტი ან ტექნიკური მომსახურება; ატომური ელექტროსადგურების რემონტი ან ტექნიკური მომსახურება; 3D პრინტერების რემონტი ან ტექნიკური მომსახურება; ავეჯის რესტავრაცია; ქოლგების შეკეთება; მუსიკალური ინსტრუმენტების რემონტი ან ტექნიკური მომსახურება; სეიფების რემონტი ან ტექნიკური მომსახურება; ფეხსაცმელების რემონტი; საათების და მაჯის საათების რემონტი ან ტექნიკური მომსახურება; მაკრატლების და სამზარეულოს დანების გაღვსვა; საკეტების დაყენება ან რემონტი; გაზის წყლის გამაცხელებლების რემონტი ან ტექნიკური მომსახურება; არაელექტრო სამზარეულოს ქურების რემონტი ან ტექნიკური მომსახურება; სახარში ქვაბების და ტაფების რემონტი ან ტექნიკური მომსახურება; აბრების რემონტი ან ტექნიკური მომსახურება; ჩანთების ან ქისების რემონტი; პირადი მორთულობების რემონტი; სათამაშოების ან თოჯინების რემონტი; სპორტული აღჭურვილობის რემონტი; ბილიარდის აღჭურვილობის რემონტი; სათამაშო მანქანების და აპარატურის რემონტი; აბაზანის ფიტინგების რემონტი ან ტექნიკური მომსახურება; სარეცხი წყლის ნაკადებიანი ტუალეტის დასაჯდომების რემონტი; თევზაობის საკუთნოს შეკეთება; სათვალეების რემონტი; ბეწვის მოვლა და რემონტი; თეთრეულის რეცხვა; ტანსაცმლის დაუთოვება; ტანსაცმლის რემონტი [ტანსაცმლის შეკეთება]; ბამბის (შუასადების) გაფაფუკება ბამბის ლეიბისთვის; ტატამის ლეიბების (მატრასების) შეკეთება; საკვამურების გაწმენდა; შენობის ექსტერიების ზედაპირის გაწმენდა; ფანჯრების გაწმენდა; ხალიჩებისა და ნოხების გაწმენდა; იატაკის გაპრიალება; სეპტიკური რეზერვუარის გაწმენდა; აბაზანის და აბაზანის ბოილერების გაწმენდა; ქუჩის გაწმენდა; რეზერვუარების გაწმენდა; ტელეფონის ყურმილის დეზინფექცია; მავნე ცხოველების განადგურება [გარდა სასოფლო-სამეურნეო, საბაღე ან სატყევე]; სამედიცინო დანიშნულების მანქანებისა და აპარატურის სტერილიზაცია; სამშენებლო მანქანებისა და აპარატურის გაქირავება; იატაკის საწმენდი მანქანების გაქირავება; შვებრების გაქირავება; მანქანის სარეცხი აპარატურის გაქირავება; სარეცხი საშუალებების გაქირავება; ტანსაცმლისათვის ცენტრიფუგის გაქირავება; ელექტრო სარეცხი მანქანების გაქირავება; სამთო მანქანების და აპარატურის გაქირავება; სადრენაჟე ტუმბოების გაქირავება.

- (260) AM 2017 86864 A
- (210) AM 86864
- (220) 2016 04 04
- (731) შპს „მაქს დიზაინი“
მაქსიმ გორკის ქ. 12, 0102, თბილისი,
საქართველო

(540)

მაქს დიზაინი

(511)

20 – ავეჯი.

42 – სამრეწველო დიზაინერული საქმიანობა.

(260) AM 2017 86876 A

(210) AM 86876

(220) 2016 04 04

(731) შპს „დუგლადების ღვინის კომპანია“
ახვლედიანის ჩიხი 8, ორხევი, 0109,
თბილისი, საქართველო

(740) დიმიტრი ძამუკაშვილი

(540)

შატო ორხევი Шато Орхеви Chateau Orkhevi

(526) ნიშანი დაცულია მთლიანობაში. დამოუკიდებელ სამართლებრივ დაცვას არ ექვემდებარება: „ორხევი, Орхеви, Orkhevi“.

(511)

33 – ალკოჰოლიანი სასმელები (ღუღის გარდა).

(260) AM 2017 87068 A

(210) AM 87068

(220) 2016 04 19

(731) კურარეი კო., ლტდ.
1621, საკაზუ, კურაშიკი სიტი, ოკაიამას
პრეფექტურა, იაპონია

(740) შალვა გვარამაძე

(540)

kuraray

(591) შავ-თეთრი

(531) 27.05.01, 27.05.17

(511)

5 – ფარმაცევტული, სამედიცინო და ვეტერინარული პრეპარატები; სამედიცინო დანიშნულების ჰიგიენური პრეპარატები; სამედიცინო ან ვეტერინარული დანიშნულების დიეტური საკვები და ნივთიერებები, ბავშვთა კვება; დიეტური დანამატები ადამიანებისა და ცხოველებისათვის; საღებუნები, სახვევი მასალა;

კბილის დასაბუენი და კბილის ტვიფრის დასამზადებელი მასალა; მადეზინფიცირებელი საშუალებები; მავნე ცხოველების გასანადგურებელი პრეპარატები; ფუნგიციდები, ჰერბიციდები; სტომატოლოგიური აბრაზიული მასალები, სტომატოლოგიური ადჰესიური დაგრუნტვა, სტომატოლოგიური წებოვანი მასალები, სტომატოლოგიური ამაღლებები, სტომატოლოგიური ბონდინგები, სტომატოლოგიური ცემენტი, სტომატოლოგიური ტვიფრის დასამზადებელი მასალები, სტომატოლოგიური ლაკები, სტომატოლოგიური მასტიკა, სტომატოლოგიური ჰერმეტიზატორები ბზარებისა და ღრმულებისთვის, სტომატოლოგიური სახვევი ბანდები.

(260) AM 2017 87082 A

(210) AM 87082

(220) 2016 04 20

(330) GE

(731) შპს „ასკანელი ძმები“

კახეთის გზატ. 110ა, 0198, თბილისი, საქართველო

(740) ხატია ხატიაშვილი

(540)

შატო ასკანა ШАТО АСКАНА Chateau Askana

(526) სასაქონლო ნიშანი დაცულია მთლიანობაში, ხოლო მასში გამოყენებული სიტყვიერი აღნიშვნა „ასკანა“, „АСКАНА“ და „Askana“ არ წარმოადგენს დამოუკიდებელ სამართლებრივ დაცვის ობიექტს.

(511)

32 – ლუდი, მინერალური და გაზიანი წყალი და სხვა უალკოჰოლო სასმელები; ხილის სასმელები და ხილის წვენები; ვაჟინები და სასმელების დასამზადებელი სხვა შედგენილობები.

33 – ალკოჰოლიანი სასმელი (ლუდის გარდა).

43 – საკვები პროდუქტებითა და სასმელებით უზრუნველყოფა; დროებითი საცხოვრებელი უზრუნველყოფა.

(260) AM 2017 87239 A

(210) AM 87239

(220) 2016 05 16

(731) ინტერსან ჰოლდინგ ფზკო.

პ.ო. ბოქს 61051, ჯებელ ალი ფრი ზონ, დუბაი, არაბთა გაერთიანებული

საამიროები

(740) თამარ კოჭლამაზაშვილი

(540)

Sultan

(511)

35 – მართვა საქმიან სფეროში; ადმინისტრირება საქმიან სფეროში.

(260) AM 2017 87368 A

(210) AM 87368

(220) 2016 05 24

(731) შპს „ფარკონი“

თამარ მეფის ქ. 51, 4600, ქუთაისი, საქართველო

(540)



(591) თეთრი, ნაცრისფერი

(531) 03.04.11, 03.04.24, 26.04.24, 27.05.24, 29.01.12

(511)

5 – ფარმაცევტული და ვეტერინარული პრეპარატები; სამედიცინო დანიშნულების ჰიგიენური პრეპარატები; სამედიცინო და ვეტერინარული დანიშნულების დიეტური საკვები და ნივთიერებები, ბავშვთა კვება; დიეტური დანამატები ადამიანებისა და ცხოველებისათვის; საღებუნები, სახვევი მასალა; კბილის დასაბუენი და კბილის ტვიფრის დასამზადებელი მასალა; მადეზინფიცირებელი საშუალებები; მავნე ცხოველების გასანადგურებელი პრეპარატები; ფუნგიციდები, ჰერბიციდები. სამკურნალო მცენარეები.

30 – ყავა, ჩაი, კაკაო და ყავის შემცველები, ბრინჯი, ტაპიოკა (მანიოკა) და საგო; ფქვილი და მარცვლოვანი პროდუქტი, პურ-ფუნთუშეული, საკონდიტრო ნაწარმი, ნაყინი; შაქარი, თაფლი, ბადაგის ვაჟინი; საფუარი, საცხობი ფხვნილები; მარილი, მდოგვი; ძმარი, საკაზმები; სანელებლები; საკვები ყინული.

(260) AM 2017 87628 A

(210) AM 87628

(220) 2016 06 20

(731) ოთარ ნაჭყებია

მიცკევიჩის ქ. 28, თბილისი, საქართველო

(740) ოთარ ნაჭყებია

(540)

7 სტიკ 7 Stick

(511)

30 – ყავა, ჩაი, კაკაო და ყავის შემცველები; ფქვილი და მარცვლოვანი პროდუქტები; პურ-ფუნთუშეული და საკონდიტო ნაწარმი; საკვები ყინული; შაქარი, თაფლი; ბადაგის ვაჟინი; საფუარი, საცხობი ფხვნილები; საკაზმები; სანელებლები; ყინული; ტკბილეული; პიტნიანი საკონდიტო ნაწარმი, შაქარიყინული (მონპასიე) და პასტილა (კანფეტი).

(260) AM 2017 87777 A

(210) AM 87777

(220) 2016 06 29

(731) სოსიეტე დე პროდუი ნესტლე ს.ა.

1800 ვევე, შვეიცარია

(740) თამაზ შილაკაძე

(540)

AZERA

(511)

29 – რძე, ნაღები, კარაქი, ყველი და რძეზე დამზადებული სხვა საკვები პრეპარატები; რძის შემცველები; რძეზე დამზადებული სასმელები; რძეზე და ნაღებზე დამზადებული დესერტები; იოგურტი; სოიას რძე (რძის შემცველი); საკვებისთვის განკუთვნილი დაკონსერვებული სოიას მარცვლები; საკვები ზეთები და ცხიმები; ნაღების შემცველები (ურძეი, უცხიმო ფხვნილები).

30 – ყავა, ყავის ექსტრაქტები, ყავის პრეპარატები და სასმელები; ცივი ყავა; ყავის შემცველები, ყავის შემცველების ექსტრაქტები, ყავის შემცველებზე დამზადებული პრეპარატები და სასმელები; ვარდკაჭკაჭა (ყავის შემცველები); ჩაი, ჩაის ექსტრაქტები, ჩაის პრეპარატები და სასმელები; ცივი ჩაი; ადამიანებისთვის განკუთვნილი ალას პრეპარატები; კაკაო და კაკაოს პრეპარატები და სასმელები; შოკოლადი, შოკოლადის ნაწარმი, შოკოლადის პრეპარატები და სასმელები; ტკბილეული, კანფეტები, შაქრიანი საკონდიტო ნაწარმი; შაქარი; საღებავი რეზინა; ბუნებრივი დამატებლები; პურ-ფუნთუშეული, პური, საფუარი, ტკბილი ერბოზელილი ცომი საკონდიტო ნაწარმისათვის; გალეტები, ბისკვიტები, ორცხობილები, ნამცხვრები, ტორტები, ვაფლი, ირისი, პუდინგები; ნაყინი, ყინულ-წყალი, შარბათები (ხილის ნაყინი), გაყინული საკონდიტო ნაწარმი, გაყინული ნამცხვრები, რბილი ყინული, გაყინული იოგურტი; შემკვრელი ნივთიერებები ნაყინის და/ან ყინულ-

წყლის და/ან შარბათების (ხილის ნაყინის) და/ან გაყინული საკონდიტო ნაწარმის და/ან გაყინული ნამცხვრების და/ან რბილი ყინულის და/ან გაყინული იოგურტის დასამზადებლად; მარცვლეულის საუზმეული, მიუსლი, სიმინდის ფანტელები, მარცვლეულის ფილეები, მზა მარცვლეული, მარცვლეულის პრეპარატები.

32 – დამღვარი (ხამი) წყალი, ნახშირორჟანგის ან გაზიანი წყალი, დამუშავებული წყალი, წყაროს წყალი, მინერალური წყალი, სურნელოვანი წყალი; ხილის არომატიანი და ხილის სასმელები; ხილის და ბოსტნეულის წვენები; ნექტარი, ლიმონათი, სოდიანი და სხვა უაღკოპოლო სასმელები; ვაჟინები, ექსტრაქტები და ესენციები და სხვა პრეპარატები უაღკოპოლო სასმელების დასამზადებლად (ეთერ-ზეთების გარდა); შრატზე დამზადებული სასმელები; სოიაზე დამზადებული სასმელები; უაღკოპოლო, ალას სასმელები; იზოტონური სასმელები.

(260) AM 2017 87905 A

(210) AM 87905

(220) 2016 07 11

(731) „ბიზნესმედია საქართველო“

ა. ლაისტის ქ., კორ. 3, ბ. 23ბ,

ისანი-სამგორის რაიონი, თბილისი, საქართველო

(740) დავით ქართველიშვილი

(540)

ბიზნესკონტრაქტი

(511)

38 – ტელემაუწვებლობა; საკაბელო ტელემაუწვებლობა; ტელემაუწვებლობა ინტერნეტის საშუალებით; ტელეპროგრამების ტრანსლაცია ვიდეო-მოთხოვნისა და წინასწარი გადახდის საშუალებით; ტელეპროგრამების ტრანსლაცია; ფასიანი ტელეპროგრამების ტრანსლაცია; სატელიტური ტელემაუწვებლობა; ნაკადური სატელევიზიო მომსახურება; კინო- და ტელევიზიების ტრანსლაცია მობილური კავშირის ქსელებისა და სხვა მედია საშუალებების მეშვეობით; რადიომაუწვებლობა; ერთდროული ტელემაუწვებლობა კავშირის გლობალური, საკაბელო და უსადენო ქსელების მეშვეობით; ტელე- და რადიოპროგრამების გადაცემა საკაბელო და უსადენო ქსელების მეშვეობით; ახალი ამბების სააგენტოები; კავშირგაბმულობის გლობალურ საინფორმაციო ქსელთან კავშირის უზრუნველყოფა; კავშირგაბმულობის არხებით ტელემადაზიების მომსახურების უზრუნველყოფა; თანამგზავრული კავშირი; კავშირგაბმულობის მოწყობილობების გაქირავება; ტე-

ლექსონფერენციების მომსახურება; ელექტრონული ფოსტა.

41 – ტელესტუდიები; ტელეფილმების წარმოება; ტელეფილმების გაქირავება; ტელე და რადიოპროგრამების მონტაჟი; ტელე და რადიოპროგრამების წარმოება; ვიდეოფილმების წარმოება; ვიდეოფილმების გადაღება; ვიდეოჩანაწერების მონტაჟი; შოუ-პროგრამები; სატელევიზიო სასწავლო ან გასართობი კონკურსების ორგანიზება; კონცერტების ორგანიზება; სპორტული შეჯიბრების ორგანიზება; ინფორმაცია აღზრდისა და განათლების საკითხებში; გართობა; გართობასთან დაკავშირებული ინფორმაცია; ლატარეის ორგანიზება; ვიდეოფილმების გაქირავება; რადიო და ტელეკომუნიკაციების გაქირავება; ტელეადჭურვილობის გაქირავება; აუდიომოწობილობების გაქირავება; ვიდეო- და აუდიოჩანაწერების გაქირავება.

(260) AM 2017 87917 A

(210) AM 87917

(220) 2016 07 12

(731) თამაზ შილაკაძე
ბახტრიონის ქ. 6, ბ. 24, 0160, თბილისი, საქართველო

(740) თამაზ შილაკაძე

(540)

პალიტრა
Palitra
Палитра

(511)

6 – ჩვეულებრივი ლითონები და მათი შენადნობები; ლითონის სამშენებლო მასალა; ლითონის მოძრავი კონსტრუქციები და ნაგებობები; ლითონის მასალა ლიანდაგებისათვის; ჩვეულებრივი ლითონის გვარდები და მავთული (არაელექტრული); რკინა-კაგეული და საკეტი ნაწარმი; ლითონის მილები და მილსადენები; სეიფები; ჩვეულებრივი ლითონის ნაკეთობა, რომელიც არ მიეკუთვნება სხვა კლასებს; მადანი.

7 – მანქანები და ჩარხები; მოტორები და ძრავები (მიწისზედა სატრანსპორტო საშუალებებისათვის განკუთვნილის გარდა); შეერთებები და გადაცემის ელემენტები (მიწისზედა სატრანსპორტო საშუალებებისათვის განკუთვნილის გარდა); სასოფლო-სამეურნეო იარაღები, განსხვავებული ხელის იარაღებისაგან; ინკუბატორები. სავაჭრო აპარატები.

8 – ხელის იარაღები და ინსტრუმენტები (ხელით სამართავი); მჭრელი ნაკეთობა; ცივი იარაღი; სამართებლები.

9 – სამეცნიერო, საზღვაო, გეოდეზიური, ფოტოგრაფიული, კინემატოგრაფიული, ოპტიკური, ამწონი, გამზომი, სასიგნალო, საკონტროლო (შემოწმების), სამაშველო და სასწავლო ხელსაწყოები და ინსტრუმენტები; ელექტრობის გადაცემის, განაწილების, გარდაქმნის, დაგროვების, რეგულირების ან მართვის ხელსაწყოები და ინსტრუმენტები; ხმის ან გამოსახულების ჩამწერი, გადამცემი და აღმწერმოებელი აპარატურა; ინფორმაციის მაგნიტური მატარებლები, ხმის ჩამწერი დისკები; კომპაქტდისკები, დივიდი და სხვა ციფრული ჩამწერი საშუალებები; მექანიზმები აპარატებისათვის წინასწარი გადახდით; სალაროს აპარატები, საანგარიშო მანქანები, ინფორმაციის დასამუშავებელი აღჭურვილობა, კომპიუტერები; კომპიუტერული პროგრამები; ცეცხლმქრობები.

12 – სატრანსპორტო საშუალებები; ხმელეთზე, წყალსა და ჰაერში გადასადგილებელი აპარატები.

19 – არალითონური სამშენებლო მასალა; სამშენებლო დანიშნულების არალითონური ხისტი მილები; ასფალტი, ფისები და ბიტუმი; არალითონური მოძრავი კონსტრუქციები და ნაგებობები; არალითონური ძეგლები.

37 – მშენებლობა; რემონტი; დანადგარების დაყენება.

40 – მასალების დამუშავება.

42 – სამეცნიერო და ტექნოლოგიური მომსახურება და მასთან დაკავშირებული სამეცნიერო კვლევა და დამუშავება; სამრეწველო ანალიზისა და სამეცნიერო კვლევასთან დაკავშირებული მომსახურება; კომპიუტერების ტექნიკური და პროგრამული უზრუნველყოფის დამუშავება და სრულყოფა.

(260) AM 2017 87989 A

(210) AM 87989

(220) 2016 07 20

(731) კოლომბინი ს.პ.ა.
სტრადა ქა ვალენტინო, 124, 47891
ფალქიანო, სან-მარინო, იტალია

(740) შალვა გვარამაძე

(540)



(591) შავი, თეთრი, ნაცრისფერი

(531) 26.02.01, 26.11.07, 26.11.12, 26.11.14,
27.05.05

(511)

20 – ავეჯი და მისი აქსესუარები საყოფაცხოვრებო დანიშნულებისათვის, ჭურჭლის კა-

რადების, საყვავილე მაგიდების, ყავის მაგიდების, კომოდებისა და საწოლის ტუმბოების, წიგნის კარადების, სკამების (დასაჯდომი), სავარძლების, დივნების ჩათვლით, ჩაშენებული თაროები და ავეჯი და მისი აქსესუარები საყოფაცხოვრებო დანიშნულებისათვის, ჭურჭლის კარადების, საყვავილე მაგიდების, ყავის მაგიდების, კომოდებისა და საწოლის ტუმბოების, წიგნის კარადების, სკამების (საჯდომი) სავარძლების, დივნების, სარკეების (სარკის შუშების) ჩათვლით, საწერი მაგიდები და ავეჯის გარნიტურები.

35 – გამოფენების ორგანიზება კომერციული ან სარეკლამო მიზნით; ავეჯისა და ავეჯის აქსესუარების პრეზენტაცია საკომუნიკაციო მედიასაშუალებებით საცალო ვაჭრობისათვის.

(260) AM 2017 87996 A

(210) AM 87996

(220) 2016 07 21

(731) ირაკლი შიოშვილი

აღ. ჭავჭავაძის 2 შესახ., სახლი 4, დაბა წყნეთი, 0181, თბილისი, საქართველო

(740) ირაკლი შიოშვილი

(540)

კერია КЕРИЯ KERIA

(511)

33 – ალკოჰოლური სასმელები (ღუდის გარდა).

(260) AM 2017 88093 A

(210) AM 88093

(220) 2016 07 28

(731) შპს „ალპური ყველის პროდუქცია ადიგენი“

გუდიაშვილის მოედანი 4, თბილისი, საქართველო

(740) გიორგი ბათლიძე

(540)

Alpuri Qqro

Alp Cheese Production • Adigeni LLC

(591) თეთრი, შავი, ოქროსფერი

(531) 01.03.15, 27.05.10, 29.01.13



(511)

29 – ხორცი, თევზი, ფრინველი და ნანადირევი; ხორცის ექსტრაქტები; დაკონსერვებული, გამხმარი და თბურად დამუშავებული ბოსტნეული და ხილი; ქვლე, მურაბა, კომპოტი; კვერცხი, რძე და რძის ნაწარმი; ზეთები და საკვები ცხიმები. ყველი, ლურჯი ყველი, ხაჭო, გამდნარი ყველი, თხის რძის ყველი, ცხვრის რძის ყველი, შებოლილი ყველი.

31 – სოფლის მეურნეობის, ბაღჩა-ბაღისა და ტყის პროდუქტები და მარცვლეული, რომელიც არ მიეკუთვნება სხვა კლასებს; ცოცხალი ცხოველები; ცოცხალი ხილი და ბოსტნეული; თესლეული, ცოცხალი მცენარეები და ყვავილები; ცხოველთა საკვები; ალაო.

36 – დაზღვევა; ფინანსებთან დაკავშირებული საქმიანობა; ფულად-საკრედიტო ოპერაციები; უძრავ ქონებასთან დაკავშირებული ოპერაციები. უძრავი ქონების იჯარა, უძრავი ქონების გაქირავება, უძრავი ქონების მართვა, უძრავი ქონების შეფასება.

37 – მშენებლობა; რემონტი; დანადგარების დაყენება. უძრავი ქონების ყიდვა, უძრავი ქონების გაყიდვა.

(260) AM 2017 88163 A

(210) AM 88163

(220) 2016 08 03

(731) შპს „ჯორჯიან ჰოსპიტალიტი ინვესტმენტს“

პეკინის გამზ., კვარტ. 1, კორპ. 6ა, ბ. 25, 0171, თბილისი, საქართველო

(740) აურიკა კროიტორი

(540)

მოსმიერი

Mosmieri

33 – ალკოჰოლიანი სასმელები (ღუდის გარდა).

35 – რეკლამა; მართვა საქმიან სფეროში; ადმინისტრირება საქმიან სფეროში; საოფისე სამსახური.

43 – საკვები პროდუქტებითა და სასმელებით უზრუნველყოფა; დროებითი საცხოვრებელი უზრუნველყოფა.

(260) AM 2017 88181 A

(210) AM 88181

(220) 2016 08 08

(731) მამუკა ჯიბუტი

აღ. ყაზბეგის გამზ. 24ბ, ბ. 28, 0160, თბილისი, საქართველო

(740) მამუკა ჯიბუტი
(540)

თერმოკომი Termocom

(511)
11 – განათების, გათბობის, ორთქლწარმოქმნის, საკვები პროდუქტის თბური დამუშავების, გასაცივებელი, საშრობი, ვენტილაციის, წყალგამანაწილებელი და სანიტარულ-ტექნიკური მოწყობილობები.

35 – რეკლამა; მართვა საქმიან სფეროში; ადმინისტრირება საქმიან სფეროში; საოფისე სამსახური.

37 – მშენებლობა; რემონტი; დანადგარების დაყენება.

(260) AM 2017 88187 A
(210) AM 88187
(220) 2016 08 08
(310) 015427909
(320) 2016 05 11
(330) (EUIPO)

(731) მორისონ ბაუმორ დისტილერს ლიმიტიდ სპრინგბარნ ბონდი, ქარლისლ სტრიტ, გლაზგო G21 1EQ, გაერთიანებული სამეფო

(740) შალვა გვარამაძე
(540)

UNLOCK HIDDEN DEPTHS

(511)
33 – ალკოჰოლიანი სასმელები (ღუდის გარდა); ვისკი .

(260) AM 2017 88215 A
(210) AM 88215
(220) 2016 08 09
(731) შპს „გლობალ დისტრიბუშენ ჯორჯია“ დემეტრე თავდადებულის ქ. 18, ბ. 22, 0131, თბილისი, საქართველო
(740) პაატა სვანიძე
(540)



OZONE

(591) მუქი წითელი, ღია წითელი, შავი, თეთრი
(531) 01.03.15, 01.15.23, 26.01.05, 27.05.01, 29.01.13

(511)
32 – ლუდი, მინერალური და გაზიანი წყალი და სხვა უალკოჰოლო სასმელები; ხილის სასმელები და ხილის წვენები; ვაჟინები და სასმელების დასამზადებელი სხვა შედგენილობები.

35 – რეკლამა; მართვა საქმიან სფეროში; ადმინისტრირება საქმიან სფეროში; საოფისე სამსახური.

(260) AM 2017 88227 A
(210) AM 88227
(220) 2016 08 11
(731) კოტ ბევერიჯის ინკ. 5519 ვესტ აიდლუაილდ ავენიუ, ტამპა, ფლორიდა 33634-8016, აშშ
(540)

RC

(511)
32 – უალკოჰოლო სასმელები და ვაჟინები, მათი დასამზადებელი კონცენტრატები და ექსტრაქტები.

(260) AM 2017 88237 A
(210) AM 88237
(220) 2016 08 11
(731) შპს „ჰიო დეველოპმენტ“ ამადლევის ქ. 12, ბ. 69, 0115, თბილისი, საქართველო
(540)



(591) შავი, ოქროსფერი
(531) 26.01.18, 26.04.22, 26.04.24, 27.05.22, 27.05.24, 29.01.12

(511)
43 – საკვები პროდუქტებითა და სასმელებით უზრუნველყოფა; დროებითი საცხოვრებელი უზრუნველყოფა.

(260) AM 2017 88244 A
(210) AM 88244
(220) 2016 08 11

(731) შპს „ფარმაცევტული სახლი“
ლელოს ქ. 92, თბილისი, საქართველო
(740) გიორგი თაქთაქიშვილი
(540)

მარლეოქსი
Marleox
Марлеокс

(511)
5 – სამკურნალო საშუალებები, მედიკამენტები.

(260) AM 2017 88245 A
(210) AM 88245
(220) 2016 08 11
(731) შპს „ფარმაცევტული სახლი“
ლელოს ქ. 92, თბილისი, საქართველო
(740) გიორგი თაქთაქიშვილი
(540)

ტიზარექსიდინი
Tizarexidín
Тизарексидин

(511)
5 – სამკურნალო საშუალებები, მედიკამენტები.

(260) AM 2017 88255 A
(210) AM 88255
(220) 2016 08 12
(310) 87/116, 555
(320) 2016 07 26
(330) US
(731) ბიოგენ ჰემოფილია ინკ.
დელავერის შტატის კორპორაცია
250 ბინი სტრიტი, კემბრიჯი,
მასაჩუსეტსის შტატი 02142, აშშ
(740) თამაზ შილაკაძე
(540)

BIOVERATIV

(511)
42 – ფარმაცევტული სამკურნალო პრეპარატების შემუშავება.

(260) AM 2017 88256 A
(210) AM 88256
(220) 2016 08 12
(731) დოტერრა ჰოლდინგს, ლღს.
389 საუს 1300 ვესტ, პლეზანტ გროუვი,
იუტა 84062, აშშ
(740) მერაბ კვიციანი

(540)



(591) შავ-თეთრი
(531) 26.01.18, 26.01.24, 27.05.23, 27.05.24
(511)

3 – ეთერზეთები; მასაჟის ზეთები (კოსმეტიკური მიზნებისთვის); კოსმეტიკური ზეთები; არომატული ნივთიერებები სასმელებისათვის [ეთერზეთები]; ჰაერის არომატიზატორები; სურნელოვანი ზეთები (კოსმეტიკური მიზნებისთვის); არომატული ნივთიერებები [ეთერზეთები]; ტუალეტის ზეთები; ყვავილებისა და ბალახის არომატული ნარევი; ტანის ზეთები (კოსმეტიკური მიზნებისთვის); ზეთები სუნამოსა და არომატული საშუალებებისთვის; ოთახის არომატიზატორები; სურნელოვანი პრეპარატები (კოსმეტიკური მიზნებისთვის); კოსმეტიკური მოვლის საშუალებები; კანის მოვლის კოსმეტიკური საშუალებები; კოსმეტიკური საშუალებები; საპნები; ტუალეტის რძე; სარეცხი პრეპარატები, მათეთრებელი პრეპარატები; სარეცხის ჩასაღობი პრეპარატები; დეზოდორანტები ადამიანებისთვის; კბილის პასტები.

5 – საკვები დანამატები; ნორმალური დიეტის შესავსებად ან ჯანმრთელობის სარგებლისთვის განკუთვნილი დიეტური დანამატები ადამიანებისთვის.

9 – ინფორმაციის ციფრული მატარებლები, კერძოდ, CD დისკები, DVD დისკები, რომლებიც შეიცავენ საგანმანათლებლო მასალას ეთერზეთების გაყიდვების ხელშეწყობის სფეროში, ეთერზეთების გამოყენების სწავლასთან დაკავშირებულ ინფორმაციას, ასევე, პირდაპირი გაყიდვების მეთოდებთან დაკავშირებულ ინფორმაციას; ჩატვირთვადი აუდიო და ვიდეო ფაილები, რომლებიც შეიცავენ საგანმანათლებლო მასალას ეთერზეთების გაყიდვების ხელშეწყობის სფეროში, ეთერზეთების გამოყენების სწავლასთან დაკავშირებულ ინფორმაციას, ასევე, პირდაპირი გაყიდვების მეთოდებთან დაკავშირებულ ინფორმაციას; ჩატვირთვადი ელექტრონული პუბლიკაციები.

16 – ნაბეჭდი პროდუქცია; საკანცელარიო საქონელი; ბროშურები; ფლაერები; კატალოგები; ჟურნალები [პერიოდული გამოცემები]; თვითწებვადი ეტიკეტები [საკანცელარიო საქონელი].

(260) AM 2017 88324 A
 (210) AM 88324
 (220) 2016 08 17
 (731) სიჯეი კორპორეიშნ
 12, სოვოდ-რო 2-გილ, ჯუნგ-გუ, სეული,
 კორეის რესპუბლიკა
 (740) მერაბ კვიციანი
 (540)



(591) შავი, ლურჯი, წითელი, ნარინჯისფერი
 (531) 26.03.04, 26.03.06, 26.03.07, 27.05.23,
 29.01.14

(511)
 31 – ფურაჟი; საკვები დანამატები ცხოველებს
 საკვებისთვის (არასამედიცინო დანიშნუ-
 ლებისა); საკვები დანამატები (არასამედიცი-
 ნო დანიშნულებისა); ცილები ცხოველთა გა-
 მოსაკვებად; არომატიზატორები ცხოველების
 საკვებისთვის; ცხოველების მოსალონოებე-
 ლი საკვები; ცხოველების საკვები; ცხოვე-
 ლების გასასუქებელი პრეპარატები; ქატო; სა-
 გებელი ცხოველებისთვის; სანაშენე საქონე-
 ლი; თესლეული; პურეულის თესლი, დაუმუ-
 შავებელი; სვია; ცოცხალი ბოსტნეული; საკ-
 ვები წყალმცენარეები ადამიანებისთვის; საკ-
 ვები შინაური ფრინველებისთვის; საკვები ღო-
 რებისთვის; საკვები თევზისთვის.

(260) AM 2017 88327 A
 (210) AM 88327
 (220) 2016 08 17
 (731) გონა აქუბარდია
 ნუცუბიძის I პლატო, კორპ. 7, ბ. 26, 0183,
 თბილისი, საქართველო
 (740) გონა აქუბარდია
 (540)



(591) შავ-თეთრი
 (531) 26.01.21, 28.19
 (526) ნიშანი დაცულია მთლიანობაში. დამოუ-
 კიდებელ სამართლებრივ დაცვას არ ექვემდებ-
 არება სიტყვიერი აღნიშვნა: „ელარჯი“.
 (511)
 43 – რესტორანი.

(260) AM 2017 88337 A
 (210) AM 88337
 (220) 2016 08 18
 (731) ზე მილიონ როუზის კვტ
 ჰერტელენდი უჩა 1/ბ, 1126 ბუდაპეშტი,
 უნგრეთი
 (740) კონსტანტინე მეიფარიანი
 (540)



(591) შავ-თეთრი
 (531) 24.15.03, 24.17.02, 27.05.11
 (511)

16 – ქაღალდი; მუყაო; შესაფუთი ქაღალდი;
 ტუალეტის ქაღალდი; პაპიე-მაშე; პლასტმასე-
 ბი ძერწვისათვის; მასალები ძერწვისათვის;
 პასტები ძერწვისათვის; პლასტმასის აფსკები
 შეფუთვისათვის; აღდგენილი ცელულოზის
 ფურცლები შეფუთვისათვის; მუყაოს ან ქა-
 ლადლის შესაფუთი ბოთლებისათვის; ქაღალ-
 დის ან მუყაოს ტაბლოები განცხადებებისათ-
 ვის; გახამებული შესაფუთი მასალები; გასა-
 ნთლული ქაღალდი; პოლიმერული თიხა მო-
 დელირებისათვის; მცირე ზომის ქაღალდის
 პაკეტები; ყდები (საკანცელარიო საქონელი);
 კონვერტები (საკანცელარიო საქონელი); სამ-
 ზარეულოს ქაღალდის თეთრეული; ქაღალ-
 დის ცხვირსახოცები; მაგიდის ქაღალდის გა-
 დასაფარებლები; ქაღალდის კაშპოები; ქა-
 ლადლის სუფრის ხელსახოცები; სუფრის ქა-
 ლადლის მრგვალი ხელსახოცები; ხელსახო-
 ცები სუფრის ჭურჭლის ქვეშ ამოსადებად; ქა-
 ლადლის ხელსახოცები; ქაღალდის კოსმეტი-
 კური ხელსახოცები; ქაღალდის ბაფთები; სა-
 წერ-ქაღალდის საქონელი; პაპიე-მაშეს ფიგუ-
 რები (სტატუეტები); არქიტექტურული მაკეტე-
 ბი; ნაბეჭდი პროდუქცია; ქაღალდის ფილტ-
 რები; ქაღალდის ან პლასტიკური მასალის
 შესაფუთი ტომრები (კონვერტები, პაკეტები);
 ქაღალდის და მუყაოს შესაფუთი მასალა; ჩე-
 კის წიგნაკის დამჭერები; ფულის დამჭერები;
 გუმფისი (წებოები) საკანცელარიო და საყო-
 ფაცხოვრებო მიზნებისათვის.

31 – დაუმუშავებელი ციტრუსის ნაყოფი; საკ-
 ვები წყალმცენარეები ადამიანებისა და ცხო-

ველებსათვის; კაკალი (ნაყოფი); ხეები; საახალწლო ნაძვისხეები; ხის ტანები; ბუჩქნარი; შვრიის; დაუმუშავებელი კენკროვნები; დაუმუშავებელი ჭარხალი; ქაბო; დაუმუშავებელი მერქანი; ხის ბურბუშეა ხის მასის დასამზადებლად; ქერქაუცლელი მერქანი; დაუმუშავებელი კაკოს მარცვლები; შაქრის ლერწამი; კერატის ცერცვი; ცრუკაციის ნაყოფი; დაუმუშავებელი ხორბლის თესლი; დაუმუშავებელი სოკო; დაუმუშავებელი წაბლი; დაუმუშავებელი ვარდკაჭაჭა; ვარდკაჭაჭას ფესურები; დაუმუშავებელი ლიმონი; ქოქოსის კაკლის ნაჭუჭი; ქოქოსის კაკალი; ცოცხალი კიტრი; სვიის გირჩები; ბოსტნეული დაუმუშავებელი; კვახი (გოგრა); ცოცხალი ყვავილების გვირგვინები; პარკოსნების მარცვალი; ცოცხალი ყვავილები; გამხმარი ყვავილები დეკორატიული მიზნებისათვის; თივა; ხორბალი; ახალი ხილი; ღვიის კენკრა; გაღივებული თესლი ბოტანიკური მიზნებისათვის; მარცვლოვნები (პურეული); თესლეული (დასათესი); დაუმუშავებელი მცენარეები (სანელებლები); მცენარეები; ჩითილები; სვია; ხეკოლას კაკალი; სალათა; ოსპი; კორპის მუხის ქერქი; სიმინდი; სიმინდის კოპტონი საქონლის გამოსაკვებად; თხილი; ყვავილის ბოლქვები; ხახვი; ზეთისხილი; ფორთოხალი; ქერი; ჯინჯარი; ჩაღა, ნამჯა (ფურაუი); პალმა (პალმის ხის ფოთლები); პალმის ხეები; ვაზი; ფიჭვის გირჩები; წიწკა (მცენარე); გამხმარი მცენარეები დეკორატიული მიზნებისათვის; პრასა დაუმუშავებელი; ბარდა დაუმუშავებელი; საჭმელად ვარგისი ძირხენეულები (ძირნაყოფები); ყურძენი; რევანდი დაუმუშავებელი; ვარდის ბუჩქები; ჭვავი; ნუში; არაქისი; ქერქი დაუმუშავებელი; ბრინჯი; ხისებრი ალოეს მცენარეები; ისპანახი; სელის თესლი ცხოველებისათვის; ნორი; ყაბაყი; სელის თესლი (ადამიანისათვის); კომპოზიციები დაუმუშავებელი ხილისაგან.

35 – ინფორმაცია და რჩევები კომერციული მომხმარებლებისათვის (სამომხმარებლო სასაქონლო ინფორმაცია); რეკლამა; მარკეტინგი; გაყიდვების წაწვეა მესამე პირთათვის; კვლევები ბიზნესის სფეროში, მათ შორის, ბიზნეს-ანალიზი; დახმარება ბიზნესის მართვაში.

- (260) AM 2017 88347 A
- (210) AM 88347
- (220) 2016 08 19
- (731) შპს „ჯეო ფარმა“
აღ. ყაზბეგის გამზ. 24ბ., მე-3 სართ.,
ოფისი 5, 0160, თბილისი, საქართველო
- (740) ნანა რატიანიძე

(540)



- (591) მკვეთრი მწვანე და ყვითელი
- (531) 05.03.15, 27.05.10, 29.01.12
- (511)

16 – ქაღალდი, მუყაო და მათი ნაწარმი, რომელიც არ მიეკუთვნება სხვა კლასებს; ნაბეჭდი პროდუქცია; მასალა საამქინძაო სამუშაოებისათვის; ფოტოსურათები; საწერ-ქაღალდის საქონელი; საკანცელარიო და საყოფაცხოვრებო დანიშნულების მწვანე ნივთიერებები; მხატვართა საკუთნო; ფუნჯები; საბეჭდი მანქანები და ოფისის საკუთნო (ავეჯის გარდა); სასწავლო მასალა და თვალსაჩინოება (აპარატურის გარდა); პლასტმასის შესაფუთი მასალა (რომელიც არ მიეკუთვნება სხვა კლასებს); შრიფტი; ტიპოგრაფიული კლიშე.

25 – ტანსაცმელი, ფეხსაცმელი, თავსაბურავი.

28 – თამაშობები, სათამაშოები; ტანვარჯიშისა და სპორტისათვის განკუთვნილი საქონელი, რომელიც არ მიეკუთვნება სხვა კლასებს; ნაძვისხის მორთულობა.

31 – საკვები დანამატები (არასამედიცინო დანიშნულებისათვის).

35 – რეკლამა; მართვა საქმიან სფეროში; ადმინისტრირება საქმიან სფეროში; საოფისე სა-მსახური.

38 – კავშირგაბმულობა.

41 – აღზრდა; სასწავლო პროცესის უზრუნველყოფა; გართობა; სპორტული და კულტურულ-საგანმანათლებლო ღონისძიებების ორგანიზება.

43 – საკვები პროდუქტებითა და სასმელებით უზრუნველყოფა; დროებითი საცხოვრებელი უზრუნველყოფა.

44 – სამედიცინო მომსახურება; მომსახურება ადამიანების ჰიგიენისა და კოსმეტიკის სფეროში.

- (260) AM 2017 88408 A
- (210) AM 88408
- (220) 2016 08 25
- (731) შპს „ქართული სადისტრიბუციო-მარკეტინგული კომპანია“

ისანი-სამგორის რაიონი, მოსკოვის
გამზ. 31ბ, 0120, თბილისი, საქართველო
(740) ვახტანგ ტოროტაძე
(540)



(591) შავი, ყოლოსფერი, თეთრი
(531) 26.11.12, 27.05.03, 27.05.19, 29.01.13
(511)

29 – ხორცი, თევზი, ფრინველი და ნანადირე-
ვი; ხორცის ექსტრაქტები; დაკონსერვებული,
გამხმარი და თბურად დამუშავებული ბოსტ-
ნეული და ხილი; ქვეტე, მურაბა, კომპოტი;
კვერცხი, რძე და რძის ნაწარმი; ზეთები და
საკვები ცხიმები.

30 – ყავა, ჩაი, კაკაო, შაქარი, ბრინჯი, ტაპიოკა
(მანიოკა), საგო, ყავის შემცველები; ფქვილი
და მარცვლოვანი პროდუქტი, პურ-ფუნთუშეუ-
ლი, საკონდიტრო ნაწარმი, ნაყინი; თაფლი,
ბადავის ვაჭინი; საფუარი, საცხობი ფხვნილე-
ბი; მარილი, მდოგვი; ძმარი, საკაზმები; სანე-
ლებლები; საკვები ყინული.

35 – რეკლამა; მართვა საქმიან სფეროში; ად-
მინისტრირება საქმიან სფეროში; საოფისე სა-
მსახური.

(260) AM 2017 88409 A

(210) AM 88409

(220) 2016 08 25

(731) მიცუბიში ჯიდოშა კოგოი კაბუშიკი
კაიშა
33-8, შიბა 5-ჩომე, მინატო-კუ, ტოკიო,
იაპონია

(740) პაველე მეიფარიანი

(540)

ECLIPSE

(511)

12 – ავტომობილები, მათი ნაწილები და ფიტი-
ნგები.

(260) AM 2017 88414 A

(210) AM 88414

(220) 2016 08 29

(310) 30542

(320) 2016 03 09

(330) AD

(731) როტმანს ლფ პელ მელ ლიმიტედ
ცელერვუგ 4, ცუგო, CH-6300, შვეიცარია

(740) თამარ კოჭლამაზაშვილი

(540)



(591) ლურჯი, მუქი ლურჯი, მწვანე, თეთრი,
რუხი

(531) 01.15.09, 24.01.15, 25.01.01, 25.03.07,
27.05.24, 29.01.14, 26.11.12

(511)

34 – სიგარეტი, პაპიროსი; თამბაქო, დამუშავე-
ბული და დაუმუშავებელი თამბაქო; თამბაქოს
ნაწარმი; თამბაქოს შემცველები (არასამე-
დიცინო მიზნებისათვის); სიგარები, სიგარი-
ლები; სანთებლები; ასანთი; მწვევლთა საკუ-
თნო; სიგარეტის და პაპიროსის ქაღალდი, სი-
გარეტის ჰილზები; სიგარეტის ფილტრები;
ჯიბის მოწყობილობა სიგარეტის დახვევისათ-
ვის; ქაღალდის ჰილზებში თამბაქოს დამტენი
ხელის მანქანები; ელექტრონული სიგარეტი;
სითხეები ელექტრონული სიგარეტებისათვის;
გახურებისთვის განკუთვნილი თამბაქოს ნა-
წარმი; სიგარეტის და თამბაქოს გახურები-
სათვის განკუთვნილი ელექტრონული მოწყო-
ბილობები და მათი ნაწილები.

(260) AM 2017 88471 A

(210) AM 88471

(220) 2016 08 31

(731) ბიმ სანტორი უკ ლიმიტიდ
2 ლონგუოკ როუდი, სტოკლი პარკი,
აქსბრიჯი, მიდლსექსი, ინგლისი UB11
1BA, გაერთიანებული სამეფო

(740) შალვა გვარამაძე

(540)

LAPHROAIG

(511)

33 – ალკოჰოლიანი სასმელები (ლუდის გარ-
და); ვისკი.

(260) AM 2017 88473 A

(210) AM 88473

(220) 2016 09 01

(731) საჯარო სააქციო საზოგადოება
„ობოლონ“

ბოჰატირსკას ქ. 3, 04212 კიევი, უკრაინა

(740) გიორგი მეიფარიანი

(540)



(591) წითელი, ლურჯი, მუქი ყვითელი, მღოგვისფერი, თეთრი, შავი
(531) 02.01.01, 24.01.09, 25.01.19, 25.03.07, 27.05.24, 29.01.15
(511)
32 – ლუდი.

(260) AM 2017 88483 A
(210) AM 88483
(220) 2016 09 02
(731) ინტერკონტინენტალ გრეიტ ბრენდ ლლკ
100 დიფორისტ ავენიუ, ისტ პანოვერი, ნიუ-ჯერსი 07936, აშშ
(740) გიორგი თაქთაქიშვილი
(540)

ACTIZOL

(511)
30 – საღებავი რეზინი (არასამედიცინო).

(260) AM 2017 88504 A
(210) AM 88504
(220) 2016 09 07
(731) შპს „PARK GIDA“
მე-5 უბანი, ქ. 46ა, სოფ. ხუცუბანი, 6200, ქობულეთი, საქართველო
(740) დათო ჯაიანი
(540)

Ginterest

(511)
33 – ალკოჰოლიანი სასმელები (ლუდის გარდა).

(260) AM 2017 88505 A
(210) AM 88505
(220) 2016 09 07
(731) შპს „PARK GIDA“
მე-5 უბანი, ქ. 46ა, სოფ. ხუცუბანი, 6200, ქობულეთი, საქართველო

(740) დათო ჯაიანი
(540)

Bathys

(511)
33 – ალკოჰოლიანი სასმელები (ლუდის გარდა).

(260) AM 2017 88506 A
(210) AM 88506
(220) 2016 09 07
(731) შპს „PARK GIDA“
მე-5 უბანი, ქ. 46ა, სოფ. ხუცუბანი, 6200, ქობულეთი, საქართველო
(740) დათო ჯაიანი
(540)



(591) თეთრი, ლურჯი, წითელი, მწვანე, ოქროსფერი
(531) 02.07.01, 24.07.01, 24.13.01, 25.01.05, 25.01.19, 28.19, 29.01.15
(526) ნიშანი დაცულია მთლიანობაში. დამოუკიდებელ სამართლებრივ დაცვას არ ექვემდებარება სიტყვა „ბათუმი“ და საქართველოს დროშის ელემენტები.
(511)
33 – არაყი.

(260) AM 2017 88533 A
(210) AM 88533
(220) 2016 09 13
(310) 55011/2016
(320) 2016 04 22
(330) CH
(731) ფილიპ მორის ბრენდ სარლ
კე უანრენო 3, 2000 ნევშატელი, შვეიცარია
(740) შალვა გვარამაძე
(540)



(591) შავ-თეთრი
(531) 27.05.10

(511)

34 – დამუშავებული ან დაუმუშავებელი თამბაქო; თამბაქოს პროდუქტები; სიგარები, სიგარეტები, სიგარილოები, საკუთარ სიგარეტში გასახვევი თამბაქო, ჩიბუხის თამბაქო, სადეჭი თამბაქო, საბურნუთე თამბაქო, კრეტეკი; თამბაქო „სნუსი“; თამბაქოს შემცველები (არასამედიცინო დანიშნულების); ელექტრონული სიგარეტები; თამბაქოს პროდუქტები, მისი შემდგომი გათბობის მიზნით; ელექტრონული მოწყობილობები და მათი ნაწილები სიგარეტების ან თამბაქოს გასათბობად ინჰალაციისათვის ნიკოტინის შემცველი აეროზოლის გამოყოფის მიზნით; თხევადი ნიკოტინის ხსნარები ელექტრონულ სიგარეტებში გამოყენებისთვის; მწვევლთა საკუთონები, სიგარეტის ქაღალდი, სიგარეტის მილაკები (მუნდშტუკები), სიგარეტის ფილტრები, თამბაქოს ქილები, სიგარეტის კოლოფები, საფერფლები, ჩიბუხები, სიგარეტის გადასახვევი ჯიბის მოწყობილობები, სანთებლები, ასანთი.

(260) AM 2017 88808 A

(210) AM 88808

(220) 2016 09 30

(731) ამსოილ ინკ.

925 თაუერ ავე სიუპერიორი,

ვისკონსინის შტატი 54880, აშშ

(740) თამაზ შილაკაძე

(540)

AMSOIL

(511)

1 – სამრეწველო და სამეცნიერო დანიშნულების ქიმიური ნაწარმი; საავტომობილო მრეწველობაში გამოსაყენებელი ქიმიური ნაწარმი; დაუმუშავებელი პლასტმასები; ქიმიური დანამატები საპოხებისა და საწვავისთვის; ანტიფრიზები; ტრანსმისიის მოჭიდების სითხე, ბატარეების სითხე, საჭეამძრავში გამოსაყენებელი სითხე, ამორტიზატორის სითხე და სამუხრუჭე სითხე; საკალიბრებელი სითხე; ქიმიური სითხეები გაჟონვის აღმომჩენი ინდიკატორებისთვის; მფილტრავი მასალები; გასაცივებელი შედგენილობები; საცივებელი სითხეები სატრანსპორტო საშუალებების რადიატორებისთვის; 1 კლასში შეტანილი გამსხნელები; ჰიდრაულიკური სითხე; საცივებელი სისტემების დასამუშავებელი ქიმიური ნაწარმი.

4 – ტექნიკური ზეთები და საპოხები (კონსისტენტური); საზეთი მასალა; მტვრის მშთანთქმელი, დამსველებელი და შემკვრელი შედგენილობები; საწვავი (მათ შორის, ძრავას ბენზინი); გასანათებელი ნივთიერებები; გასანათებელი პატრუქები და სანთლები; საავტომობილო ზეთები; ძრავას ზეთები; სუფთა ზეთები

ძრავებისათვის; ტექნიკური ზეთები და ცხიმები; საპოხები, ზეთები და ცხიმები; საპოხი ზეთები ძრავიანი სატრანსპორტო საშუალებების ძრავებისათვის; საავტომობილო საპოხი ნაერთები; მტვრის მშთანთქმელი, დამსველებელი და შემკვრელი შედგენილობები; დიზელის საწვავი; ზეთები საზღვაო ძრავებისთვის; ჯაჭვების საპოხები; შასის საპოხები; საპოხები სამუხრუჭე დისკებისა და სამუხრუჭე ხუნდებისათვის; გასანათებელი ნივთიერებები; არაქიმიური დანამატები საწვავის, საპოხებისა და ცხიმებისათვის; მტვრის მშთანთქმელი, დამსველებელი და შემკვრელი შედგენილობები ზეთების სახით; ამძრავი ზეთები; ტრანსმისიის ზეთები; საბურღი და საცივებელი სითხეები დაზგაზე და/ან ლითონის დამუშავების ოპერაციებისთვის; ზეთები დაზგაზე და/ან ლითონის დამუშავების ოპერაციებისთვის; საჭრელი და სამსხვრევი სითხეები და ზეთები; საუღნთი ზეთები კარის საკეტებისთვის; ზეთები საჭაერო ფილტრებისათვის; ზეთები ჰიდრაულიკური სქემებისთვის, ბალიშების, ქვესადებების და საკიდრებისთვის.

რეგისტრირებული სასაქონლო ნიშნები

(111) M 2017 28318 R
 (151) 2017 03 27
 (181) 2027 03 27
 (260) AM 2016 84215 A
 (220) 2015 10 15
 (732) საქართველოს ხელნაკეთი ღვინის
 ასოციაცია
 დავითაშვილის ქ. 17, 2200, თელავი,
 საქართველო
 (511) 33

(111) M 2017 28319 R
 (151) 2017 03 27
 (181) 2027 03 27
 (260) AM 2016 85063 A
 (220) 2015 12 08
 (732) ნესტლე სკინ ჰელთ ს.ა.
 ავენიუ გრატა- პეი 2, CH-1018 ლოზანა,
 შვეიცარია

(111) M 2017 28320 R
 (151) 2017 03 27
 (181) 2027 03 27
 (260) AM 2016 85807 A
 (220) 2016 01 21
 (732) ატ & ტ ინტელექტუალ პროპერტი II, ლ.პ.
 645 ისტ პლამბ ლეინი, რენო, ნევადა
 89502, აშშ

(111) M 2017 28321 R
 (151) 2017 03 27
 (181) 2027 03 27
 (260) AM 2016 85810 A
 (220) 2016 01 21
 (732) ატ & ტ ინტელექტუალ პროპერტი II, ლ.პ.
 645 ისტ პლამბ ლეინი, რენო, ნევადა
 89502, აშშ

(111) M 2017 28322 R
 (151) 2017 03 27
 (181) 2027 03 27
 (260) AM 2016 85987 A
 (220) 2016 02 03
 (732) რ. რ. დონელი & სანზ კომპანი
 35 უესტ უეკერ დრაივ, ჩიკაგო,
 ილინოისი 60601, აშშ

(111) M 2017 28323 R
 (151) 2017 03 27
 (181) 2027 03 27

(260) AM 2016 86015 A
 (220) 2016 02 08
 (732) ნისან ჯიდოშა კაბუშიკი კაიშა
 (აგრეთვე ვაჭრობს, როგორც ნისან
 მოტორ კო., ლტდ.)
 #2, ტაკარა-ჩო, კანაგავა-კუ, იოკოჰამა-ში,
 კანაგავა-კენ, იაპონია

(111) M 2017 28324 R
 (151) 2017 03 27
 (181) 2027 03 27
 (260) AM 2016 86020 A
 (220) 2016 02 08
 (732) ნისან ჯიდოშა კაბუშიკი კაიშა
 (აგრეთვე ვაჭრობს, როგორც ნისან
 მოტორ კო., ლტდ.)
 #2, ტაკარა-ჩო, კანაგავა-კუ, იოკოჰამა-ში,
 კანაგავა-კენ, იაპონია

(111) M 2017 28325 R
 (151) 2017 03 27
 (181) 2027 03 27
 (260) AM 2016 86193 A
 (220) 2016 02 16
 (732) შპს „ლუქსი 2004“
 თევედორე მღვდლის ქ. 53 0154, თბილისი,
 საქართველო

(111) M 2017 28326 R
 (151) 2017 03 27
 (181) 2027 03 27
 (260) AM 2016 86210 A
 (220) 2016 02 17
 (732) ტოიოტა ჯიდოშა კაბუშიკი კაიშა
 (მოვაჭრე, როგორც ტოიოტა მოტორ
 კორპორეიშენ)
 1, ტოიოტა-ჩო, ტოიოტა-ში, აიჩი-კენ,
 იაპონია

(111) M 2017 28327 R
 (151) 2017 03 27
 (181) 2027 03 27
 (260) AM 2016 86212 A
 (220) 2016 02 18
 (732) ჰარინგტონ დეველოპმენტ ინკ
 ელვირა მენდესი სტრიტი, ვალარინო
 ბლდგ, მე-3 სართ., პანამის რესპუბლიკა,
 პანამა

(111) M 2017 28328 R
 (151) 2017 03 27
 (181) 2027 03 27
 (260) AM 2016 86255 A
 (220) 2016 02 22

(732) შპს „G & A GROUP“
 დ. თავდადებულის ქ. 29, 0109, თბილისი,
 საქართველო

(111) M 2017 28329 R
 (151) 2017 03 27
 (181) 2027 03 27
 (260) AM 2016 86256 A
 (220) 2016 02 22

(732) შპს „G & A GROUP“
 დ. თავდადებულის ქ. 29, 0109, თბილისი,
 საქართველო

(111) M 2017 28330 R
 (151) 2017 03 27
 (181) 2027 03 27
 (260) AM 2016 86463 A
 (220) 2016 03 07

(732) ვიზა ინტერნეშენელ სერვის ასოციაციის
 900 მეტრო სენტერ ბულვარი, ფოსტერ-
 სიტი, კალიფორნია 94404, აშშ

(111) M 2017 28331 R
 (151) 2017 03 27
 (181) 2027 03 27
 (260) AM 2016 86542 A
 (220) 2016 03 11

(732) ტოიოტა ჯიდოშა კაბუშიკი კაიშა
 (მოვაჭრე, როგორც ტოიოტა მოტორ
 კორპორეიშენ)
 I, ტოიოტა-ჩო, ტოიოტა-ში, აიჩი-კენი,
 იაპონია

(111) M 2017 28332 R
 (151) 2017 03 28
 (181) 2027 03 28
 (260) AM 2016 86600 A
 (220) 2016 03 15

(732) ევროდრაგ ლაბორატორის ბ.გ.
 ლაან კოპეს ვან კატენბურხი 74, 2585
 GD ჰააგა, ნიდერლანდი

(111) M 2017 28333 R
 (151) 2017 03 28
 (181) 2027 03 28
 (260) AM 2016 86606 A
 (220) 2016 03 16

(732) ფილიპ მორის ბრენდზ სარლ
 კე უანრენო 3, 2000 ნევშატელი,
 შვეიცარია

(111) M 2017 28334 R
 (151) 2017 03 28
 (181) 2027 03 28
 (260) AM 2016 86607 A
 (220) 2016 03 16

(732) ფილიპ მორის ბრენდზ სარლ
 კე უანრენო 3, 2000 ნევშატელი,
 შვეიცარია

(111) M 2017 28335 R
 (151) 2017 03 28
 (181) 2027 03 28
 (260) AM 2016 86614 A
 (220) 2016 03 16

(732) ნისან ჯიდოშა კაბუშიკი კაიშა
 (აგრეთვე ვაჭრობს, როგორც ნისან
 მოტორ კო., ლტდ.)
 #2, ტაკარა-ჩო, კანაგავა-კუ, იოკოჰამა-ში,
 კანაგავა-კენ, იაპონია

(111) M 2017 28336 R
 (151) 2017 03 28
 (181) 2027 03 28
 (260) AM 2016 86655 A
 (220) 2016 03 17

(732) ობჩესტვო ს ოგრანიჩენნი
 ოტვეტსტვენოსტიუ „მარვინ ბრენდს“
 M-39, კ/ს ერკინ ბუტ-14 კმ,
 ზანგიატინსკი რაიონი, ტაშკენტსკაია
 ობლასტი, 111811, უზბეკეთი

(111) M 2017 28340 R
 (151) 2017 03 28
 (181) 2027 03 28
 (260) AM 2016 86683 A
 (220) 2016 03 21

(732) ვ.ფ. კორპორეიშენ, პენსილვანიის
 კორპორაცია
 105 კორპორეიტ სენტერ ბილდინგი,
 გრინსბორო, ჩრდილოეთ კაროლინა
 27408, აშშ

(111) M 2017 28341 R
 (151) 2017 03 28
 (181) 2027 03 28
 (260) AM 2016 86684 A
 (220) 2016 03 21

(732) ვ.ფ. კორპორეიშენ

<p>პენსილვანიის კორპორაცია 105 კორპორეიტ სენტრ ბილდინგი, გრინსბორო, ჩრდილოეთ კაროლინა 27408, აშშ</p>	<p>(220) 2016 03 28 (732) საიკ მორტორ კორპორეიშენ ლიმიტიდ რუმ 509, ბილდინგ 1, 563 სონგტაო როუდ, უანგჯიანგ შაი-ტექ პარკ, შანხაი, 201203, ჩინეთი</p>
<p>(111) M 2017 28342 R (151) 2017 03 28 (181) 2027 03 28 (260) AM 2016 86685 A (220) 2016 03 21 (732) ე.ფ. კორპორეიშენ პენსილვანიის კორპორაცია 105 კორპორეიტ სენტრ ბილდინგი, გრინსბორო, ჩრდილოეთ კაროლინა 27408, აშშ</p>	<p>(111) M 2017 28347 R (151) 2017 03 28 (181) 2027 03 28 (260) AM 2016 86852 A (220) 2016 03 31 (732) შპს „აიპლუსი“ ჭავჭავაძის გამზ. 19, 0179, თბილისი, საქართველო</p>
<p>(111) M 2017 28343 R (151) 2017 03 28 (181) 2027 03 28 (260) AM 2016 86687 A (220) 2016 03 22 (732) ლაბორატორიოს სუაინექს, ს.ა. ს/დელ მარკო, პარსელა რ-88, ბუსონ 20093 პოლიგონო ინდუსტრიულ ლას ატალაიას E-03114 ალიკანტე, ესპანეთი</p>	<p>(111) M 2017 28348 R (151) 2017 03 28 (181) 2027 03 28 (260) AM 2016 86912 A (220) 2016 04 07 (732) სევა სანტე ენიმალ 10 ავენიუ დე ლა ბალასტიერი, 33500 ლიბურნი, საფრანგეთი</p>
<p>(111) M 2017 28344 R (151) 2017 03 28 (181) 2027 03 28 (260) AM 2016 86701 A (220) 2016 03 23 (732) ბენტლი მორტორზ ლიმიტიდ პიმზ ლეინ, კრუ CW1 3PL, გაერთიანებული სამეფო</p>	<p>(111) M 2017 28349 R (151) 2017 03 28 (181) 2027 03 28 (260) AM 2016 86914 A (220) 2016 04 07 (732) შპს „ტისუპეიპერ“ ქიზიყის ქ. 12, (ნაკვეთი N2/21), 0182, თბილისი, საქართველო</p>
<p>(111) M 2017 28345 R (151) 2017 03 28 (181) 2027 03 28 (260) AM 2016 86758 A (220) 2016 03 25 (732) ტოიოტა ჯიდოშა კაბუშიკი კაიშა (მოვაჭრე, როგორც ტოიოტა მორტორ კორპორეიშენ) I, ტოიოტა-ჩო, ტოიოტა-ში, აიჩი-კენი, იაპონია</p>	<p>(111) M 2017 28350 R (151) 2017 03 28 (181) 2027 03 28 (260) AM 2016 86915 A (220) 2016 04 07 (732) შპს „ტისუპეიპერ“ ქიზიყის ქ. 12, (ნაკვეთი N2/21), 0182, თბილისი, საქართველო</p>
<p>(111) M 2017 28346 R (151) 2017 03 28 (181) 2027 03 28 (260) AM 2016 86772 A</p>	<p>(111) M 2017 28351 R (151) 2017 03 28 (181) 2027 03 28 (260) AM 2016 86937 A (220) 2016 04 11 (732) შპს „ფიერნა“ ლ. გოთუას ქ. 12, 0160, თბილისი, საქართველო</p>

- (111) M 2017 28352 R
(151) 2017 03 28
(181) 2027 03 28
(260) AM 2016 86938 A
(220) 2016 04 11
(732) შპს „ვოლი“-
სოფ. წინუბანი, დიდი დიღო, ისანი-
სამგორის რ-ნი, თბილისი, საქართველო
-
- (111) M 2017 28353 R
(151) 2017 03 28
(181) 2027 03 28
(260) AM 2016 86944 A
(220) 2016 04 11
(732) შპს „ფიერნა“
ლ. გოთუას ქ. 12, 0160, თბილისი,
საქართველო
-
- (111) M 2017 28354 R
(151) 2017 03 28
(181) 2027 03 28
(260) AM 2016 87094 A
(220) 2016 04 22
(732) შპს „მანიშოპ“
აბო თბილელის ქ. 12, 0105, თბილისი,
საქართველო
-
- (111) M 2017 28355 R
(151) 2017 03 28
(181) 2027 03 28
(260) AM 2016 87096 A
(220) 2016 04 22
(732) კეპიტეკ ბანკ ლიმიტედ.
კეპიტეკ ბილდინგ 1 კუანტუმ
სტრიტ ტექნოპარკ სტეფენბოს 7600,
სამხრეთ აფრიკა
-
- (111) M 2017 28356 R
(151) 2017 03 28
(181) 2027 03 28
(260) AM 2016 87116 A
(220) 2016 04 26
(732) სი ჯეი ჩეილჯედანგ კორპორეიშნ
სი ჯეი ჩეილჯედანგ ცენტერ, 330,
დონგხო-რო, ჯანგ-გუ, სეუელი, კორეის
რესპუბლიკა
-
- (111) M 2017 28357 R
(151) 2017 03 28
(181) 2027 03 28
(260) AM 2016 87126 A
(220) 2016 04 27
- (732) შპს „ფრეგო“
9 ძმის II შესახ., ბ.10, 0101, თბილისი,
საქართველო
-
- (111) M 2017 28358 R
(151) 2017 03 28
(181) 2027 03 28
(260) AM 2016 87127 A
(220) 2016 04 27
(732) შპს „ფრეგო“
9 ძმის II შესახ., ბ.10, 0101, თბილისი,
საქართველო
-
- (111) M 2017 28359 R
(151) 2017 03 28
(181) 2027 03 28
(260) AM 2016 87129 A
(220) 2016 04 27
(732) შპს „ჯი-ემ-პი“
სოფ. ფონიჭაღა 65, 0165, თბილისი,
საქართველო
-
- (111) M 2017 28360 R
(151) 2017 03 28
(181) 2027 03 28
(260) AM 2016 87130 A
(220) 2016 04 27
(732) შპს „ჯი-ემ-პი“
სოფ. ფონიჭაღა 65, 0165, თბილისი,
საქართველო
-
- (111) M 2017 28361 R
(151) 2017 03 28
(181) 2027 03 28
(260) AM 2016 87131 A
(220) 2016 04 27
(732) შპს „ჯი-ემ-პი“
სოფ. ფონიჭაღა 65, 0165, თბილისი,
საქართველო
-
- (111) M 2017 28363 R
(151) 2017 03 31
(181) 2027 03 31
(260) AM 2016 85697 A
(220) 2016 01 12
(732) შპს „ბიო-მარგი“
სოფ. დიმი, ბადღათის რაიონი,
საქართველო

დაჩქარებული პროცედურით რეგისტრირებული სასაქონლო ნიშნები

რეგისტრაციის გაუქმების მოთხოვნით საჩივრის შეტანა შესაძლებელია საქპატენტის სააპელაციო პალატაში გამოქვეყნებიდან 3 თვის ვადაში.

- (111) M 2017 28317 R
- (151) 2017 03 24
- (181) 2027 03 24
- (210) AM 2017 91067
- (220) 2017 02 28
- (732) არვენ ილაჯ სანაი ვე თიჯარეთ ანონიმ შირქეთი
ისტინე მაჰალესი, ბალაბანდერე
ჯადდესი №14 TR-34460 სარიერ/სტამბოლი, თურქეთი
- (740) მერაბ კვიციანი
- (540)

grevel

- (591) შავ-თეთრი
- (531) 27.05.01
- (511)

5 – ფარმაცევტული, სამედიცინო და ვეტერინარული პრეპარატები; ჰიგიენური პრეპარატები სამედიცინო მიზნებისათვის; სამედიცინო ან ვეტერინარული მიზნებისათვის დაშვებული დიეტური საკვები და ნივთიერებები, ბავშვთა კვება; დიეტური დანამატები ადამიანისა და ცხოველების; საფენები, სახვევი მასალები; კბილის დასაბუნე მასალა, კბილის ტვიფრის ასაღები; საღებავები, საღებავები; პარაზიტების გასანადგურებელი პრეპარატები; ფუნგიციდები, ჰერბიციდები; სტომატოლოგიური აბრეშული მასალა; აკონიტინი; კბილის პროთეზის წებო; ჰაერის გამწმენდი პრეპარატები; ცილოვანი საკვები პროდუქტები სამედიცინო მიზნებისათვის; ცილოვანი პრეპარატები სამედიცინო მიზნებისათვის; სამედიცინო სპირტი; ალკოჰოლი ფარმაცევტული მიზნებისათვის; ძვირფასი ლითონების შენადნობები სტომატოლოგიური მიზნებისათვის; სტომატოლოგიური ამაღლებები; სახამებელი დიეტური ან ფარმაცევტული მიზნებისათვის; ანესთეზიის საშუალებები; კამის ზეთი სამედიცინო მიზნებისათვის; ლეიკოპლასტიკი; ანგოსტურას ქერქი სამედიცინო მიზნებისათვის; მაგნე ცხოველების გასანადგურებელი პრეპარატები; ასთმის საწინააღმდეგო ჩაი; მოყინვის საწინააღმდეგო მაღამობები ფარმაცევტული მიზნებისათვის; ჰემოროის სამკურნალო პრეპარატები; სახლის სოკოს

გასანადგურებელი საშუალებები; ჩრჩილისაგან დამცავი პრეპარატები; პარაზიტების საწინააღმდეგო პრეპარატები; ანტისეპტიკური საშუალებები; ბამბა, ანტისეპტიკური; დიურეზის საწინააღმდეგო პრეპარატები; მეტეკების სამკურნალო ფანქრები; ბამბა, ასეპტიკური; ბუზსაჭერი წებოვანი ქაღალდი; ბაქტერიული კულტურების მკვებადი არე; ბაქტერიოლოგიური პრეპარატები სამედიცინო და ვეტერინარული მიზნებისათვის; ბაქტერიული შხამები; ბაქტერიული პრეპარატები სამედიცინო და ვეტერინარული მიზნებისათვის; ფეხის კოჟის საწინააღმდეგო რგოლები; აბაზანების პრეპარატები სამედიცინო მიზნებისათვის; მინერალური წყლის აბაზანების მარილები; ჟანგბადის აბაზანები; ზღვის წყალი სამკურნალო აბაზანებისათვის; აბაზანების თერაპიული პრეპარატები; ბალზამური პრეპარატები სამედიცინო მიზნებისათვის; სახვევი ბანდები; ბალზამი სამედიცინო მიზნებისათვის; მსხვილფეხა რქოსანი პირუტყვის დასაბანი საშუალებები [ინსექტიციდები]; ბიოციდები; ბისმუტის პრეპარატები ფარმაცევტული მიზნებისათვის; ტყეის საფენები; ინსექტიციდები; ხის ნახშირი ფარმაცევტული მიზნებისათვის; კანფეტები, სამკურნალო; სამკურნალო ტალახი; ტალახი აბაზანებისათვის; დამწვრობის დასამუშავებელი პრეპარატები; კაშუ [აკაციის, პალმის წვენი] ფარმაცევტული მიზნებისათვის; ძვლის კოჟრების სამკურნალო პრეპარატები; კალომელი [ფუნგიციდები]; ესპანურას ფხვნილი; რეზინი სტომატოლოგიური მიზნებისათვის; სიროფები, ვაჟინები ფარმაცევტული მიზნებისათვის; კაფსულები მედიკამენტებისათვის; ფარმაცევტული პრეპარატები; სახვევები ცხელი საფენებისათვის; ქამრები ქალის ჰიგიენური საფენებისათვის; ბამბა, სამედიცინო; ნაძენძი სამედიცინო მიზნებისათვის; კირზე დაფუძნებული ფარმაცევტული პრეპარატები; ძაღლების დასაბანი საშუალებები, [ინსექტიციდები]; ძაღლების რეპელენტები; ქიმიურ-ფარმაცევტული პრეპარატები; ქლორალჰიდრატი ფარმაცევტული მიზნებისათვის; ქლოროფორმი; სიგარეტები თამბაქოს გარეშე სამედიცინო მიზნებისათვის; სტომატოლოგიური ცემენტი; ცხოველთა ჩლიქების ცემენტი; საყალიბე ცვილი სტომატოლოგიური მიზნებისათვის; საკმევი სანთლები/ საკმევი სანთლები; კოკაინი; პარაზიტების საწინააღმდეგო

საყელურები ცხოველებისათვის; თვალის საფენები; კომპრესები; ვიტამინის პრეპარატები; ელექტროკარდიოგრაფის ელექტროდების ქიმიური გამტარები; კონდურანგოს ქერქი სამედიცინო მიზნებისათვის; შეკრულობის საწინააღმდეგო წამლები; კონტაქტური ლინზების ხსნარები; კონტაქტურ ლინზებთან გამოსაყენებელი ხსნარები; ჩასახვის საწინააღმდეგო ქიმიური საშუალებები [კონტრაცეპტივები]; კონტრასტული რადიოლოგიური ნივთიერებები სამედიცინო მიზნებისათვის; კოჟრის მოსაცილებელი პრეპარატები; ბამბა, სამედიცინო; მზით დამწვრობის საწინააღმდეგო ფარმაცევტული პრეპარატები; კაუსტიკური ფანქრები; მოყინვის სამკურნალო პრეპარატები; ჰემოსტატიკური ფანქრები; კროტონის ქერქი; კურარე; ვაქცინები; სარეცხი საშუალებები სამედიცინო მიზნებისათვის; სამკურნალო მცენარეების ნახარშები ფარმაცევტული მიზნებისათვის; კბილის დასაბუენი მასალები; კბილის ტვიფრის დასამზადებელი მასალები; კბილის ლაკები; კბილის მასტიკა; სახვევი მასალა, სამედიცინო; ფაიფური კბილის პროთეზებისათვის; კბილის ამოჭრის გასაადვილებელი პრეპარატები; სისხლის გასაწმენდი საშუალებები; საღებუნი ფეხციო საშუალებები ჰიგიენური მიზნებისათვის; დეზოდორანტები, გარდა ადამიანისა და ცხოველებისათვის განკუთვნილისა; თაგვების გასანადგურებელი პრეპარატები; დიაბეტური პური სამედიცინო მიზნებისათვის; საჭმლის მონელების ხელშემწყობი საშუალებები ფარმაცევტული მიზნებისათვის; დიგიტალინი; ტკივილგამაყუჩებელი საშუალებები; მედიკამენტები; მედიკამენტებიანი ყუთები, პორტატიული; მაგნეზია ფარმაცევტული მიზნებისათვის; მელისას წყალი ფარმაცევტული მიზნებისათვის; მინერალური წყლები სამედიცინო მიზნებისათვის; მინერალური წყლის მარილები; თერმული წყლები; ხის ქერქი ფარმაცევტული მიზნებისათვის; ელექსირები [ფარმაცევტული პრეპარატები]; ლეიკოპლასტირის მოსაცილებელი გამსხნელები; სპოროვანების საწინააღმდეგო პრეპარატები; ჭრილობების შეხორცებისას გამოსაყენებელი ტამპონები; მარილები სამედიცინო მიზნებისათვის; რთული ეთერები ფარმაცევტული მიზნებისათვის; მარტივი ეთერები ფარმაცევტული მიზნებისათვის; ქირურგიული სახვევი მასალა; ევკალიპტის ნაყენი ფარმაცევტული მიზნებისათვის; ევკალიპტი ფარმაცევტული მიზნებისათვის; საფადართო საშუალებები; ფქვილი ფარმაცევტული მიზნებისათვის; რძის ფხვნილი ბავშვთა კვებისათვის; სიცხის დამწვევი საშუალებები; კამა სამედიცინო მიზნებისათვის; სამკურნალო ნაყენები; სამკურნალო ჩაი; თევზის ქონი; ფუნგიციდები; ნერვული სისტემის გასამაგრებელი სა-

შუალებები; გვიაკოლი ფარმაცევტული მიზნებისათვის; ჭიის წამლები; სახვევი დობანდი; საფადართო საშუალებები; უელატინი სამედიცინო მიზნებისათვის; ნადველა ფარმაცევტული მიზნებისათვის; ბაქტერიციდები; გლიცეროფოსფატები; რეზინი სამედიცინო მიზნებისათვის; სელის თესლი ფარმაცევტული მიზნებისათვის; საცხები სამედიცინო მიზნებისათვის; საცხები ვეტერინარული მიზნებისათვის; წველის დროს გამოსაყენებელი საცხები; ორსულობის დიაგნოსტიკის ქიმიური პრეპარატები; სამკურნალო ზეთები; ჰემატოგენი; ჰემოგლობინი; სამკურნალო ბალახები; ჰორმონები სამედიცინო მიზნებისათვის; მლოგვის ზეთი სამედიცინო მიზნებისათვის; ჰიდრასტინი; ჰიდრასტინინი; ბამბა, ჰიგროსკოპიული; ხელოვნური განაყოფიერების სპერმა; რეპელენტები; იოდის ნაყენი; პეპტონები ფარმაცევტული მიზნებისათვის; იოდოფორმი; ირლანდიური ხავსი სამედიცინო მიზნებისათვის; იალაპა; უნაბი, სამკურნალო; ძირტებილა ფარმაცევტული მიზნებისათვის; თამბაქოს ექსტრაქტები [ინსექტიციდები]; რძის ფერმენტები ფარმაცევტული მიზნებისათვის; ალას რძის სასმელები სამედიცინო მიზნებისათვის; ცხოველების დასაბანი საშუალებები [ინსექტიციდები]; სელის ფქვილი ფარმაცევტული მიზნებისათვის; ლოსიონები ფარმაცევტული მიზნებისათვის; ლაქტოზა ფარმაცევტული მიზნებისათვის/ რძის შაქარი ფარმაცევტული მიზნებისათვის; ჭუპრების გასანადგურებელი პრეპარატები; საფუარი ფარმაცევტული მიზნებისათვის; ლოკოკინების გასანადგურებელი პრეპარატები; მალამოები; ლუპულინი ფარმაცევტული მიზნებისათვის; საღებუნი რეზინი სამედიცინო მიზნებისათვის; მანგრის ხის ქერქი ფარმაცევტული მიზნებისათვის; ქალის ჰიგიენური ქვედა საცვალი; პიტნა ფარმაცევტული მიზნებისათვის; ჭრაქის საწინააღმდეგო ქიმიური პრეპარატები; ალაო ფარმაცევტული მიზნებისათვის; ჰერბიციდები/ სარეველების გასანადგურებელი საშუალებები/ მავნე მცენარეების გასანადგურებელი საშუალებები; გოვირდის ჩხირები [მაღებუნიციდები]; პომადები სამედიცინო მიზნებისათვის; ნაყენები სამედიცინო მიზნებისათვის; შრატები; მენტოლი; ვერცხლის-წყლის მალამოები; მიკროორგანიზმების საკვები ნივთიერებები; მიკროორგანიზმების კულტურები სამედიცინო და ვეტერინარული მიზნებისათვის; კარამელი ფარმაცევტული მიზნებისათვის; ვირთავების საწამლავი; წებოვანი ბუზსაჭერები; ბუზების გასანადგურებელი პრეპარატები; მლოგი ფარმაცევტული მიზნებისათვის; ლოსიონები ვეტერინარული მიზნებისათვის; ალუჩის ხის ქერქი ფარმაცევტული მიზნებისათვის; ხორბლის გულაფშუ-

ტათი დაავადებული მარცვლოვნების დასამუშავებელი ქიმიური პრეპარატები; ნარკოტიკები; საყნოსავი მარილები; მაღამოები ფარმაცევტული მიზნებისათვის; ოპიუმის პრეპარატები; ოპიუმი; ოპოდედლოკი; ორგანოთერაპიის პრეპარატები; ოქროს სტომატოლოგიური ამალგამები; პექტინები ფარმაცევტული მიზნებისათვის; ჰიგიენური ტამპონები/მენსტრუალური ტამპონები ქალებისათვის; ქალის ჰიგიენური საფენები/მენსტრუალური საფენები ქალებისათვის; ჰიგიენური პირსახოცები/ჰიგიენური ხელსახოცები; ფენოლი ფარმაცევტული მიზნებისათვის; ქაღალდი მდოგვის საფენებისათვის; პარაზიტების გასანადგურებელი საშუალებები; კანის მოსაველე ფარმაცევტული პრეპარატები; ბალახის ჩაიმედიცინო მიზნებისათვის; ქერტლის საწინააღმდეგო ფარმაცევტული პრეპარატები; პეპსინები ფარმაცევტული მიზნებისათვის; კაფსულები ფარმაცევტული მიზნებისათვის; პირველი სამედიცინო დახმარების ნაკრებები, პორტატიული; ფოსფატები ფარმაცევტული მიზნებისათვის; ფილოქსერას საწინააღმდეგოდ დასამუშავებელი ქიმიური პრეპარატები; ფეხის გაოფლიანების საწინააღმდეგო საშუალებები; სისხლის პლაზმა; შხამები; კალიუმის მარილები სამედიცინო მიზნებისათვის; პირეტრუმის ფხვნილი; კვებრახო სამედიცინო მიზნებისათვის; სინამაქი სამედიცინო მიზნებისათვის; ქინაქინას ხის ქერქი სამედიცინო მიზნებისათვის; ქინაქინა სამედიცინო მიზნებისათვის; ქინოლინი სამედიცინო მიზნებისათვის; რადიოაქტიური ნივთიერებები სამედიცინო მიზნებისათვის; რადიუმი სამედიცინო მიზნებისათვის; სამკურნალო ფესვები, ძირხვევები; რევანდის ფესვები ფარმაცევტული მიზნებისათვის; მატონიზებელი საშუალებები [სამკურნალო პრეპარატები]; აზოტ-მჟავა ბისმუტის ფუძემდარილი ფარმაცევტული მიზნებისათვის; სარსაპარილა სამედიცინო მიზნებისათვის; სისხლი სამედიცინო მიზნებისათვის; წურბელები სამედიცინო მიზნებისათვის; მხრის ქირურგიული სახვევები; ტრანკვილიზატორები; ჭვავის რქა ფარმაცევტული მიზნებისათვის; სეროთერაპიის მედიკამენტები; მდოგვის საფენები; ნიადაგის სტერილიზაციის პრეპარატები; საძილე საშუალებები; ნატრიუმის მარილები სამედიცინო მიზნებისათვის; სტერილიზაციის პრეპარატები; სტრიქინი; შემკვრელი საშუალებები; შაქარი სამედიცინო მიზნებისათვის; სულფანილამიდები [მედიკამენტები]; სამედიცინო სანთლები; ღვინის ქვა ფარმაცევტული მიზნებისათვის; სკიპიდარი ფარმაცევტული მიზნებისათვის; სკიპიდრის ზეთი ფარმაცევტული მიზნებისათვის; ტიმოლი ფარმაცევტული მიზნებისათვის; ოფლდენის საწინააღმდეგო საშუა-

ლებები; ჩრჩილისაგან დამცავი საშუალებებით გაუღენთილი ქაღალდი; ვეტერინარული პრეპარატები; ვაზის დაავადების სამკურნალო ქიმიური პრეპარატები; პარაზიტების გასანადგურებელი პრეპარატები; ჩირქგროვის პრეპარატები; აცეტატი ფარმაცევტული მიზნებისათვის; მჟავები ფარმაცევტული მიზნებისათვის; მწებავი სამედიცინო ლენტები; ალკალიდები სამედიცინო მიზნებისათვის; დიეტური საკვები პროდუქტი სამედიცინო მიზნებისათვის; ბავშვთა კვება; ალუმინის აცეტატი ფარმაცევტული მიზნებისათვის; ნუშის რძე ფარმაცევტული მიზნებისათვის; მზით დამწვრობის საწინააღმდეგო მაღამოები; აბაზანების მარილები სამედიცინო მიზნებისათვის; ძირტკბილას ჩხირები ფარმაცევტული მიზნებისათვის; სასმელი სოდა ფარმაცევტული მიზნებისათვის; ბიოლოგიური პრეპარატები სამედიცინო მიზნებისათვის; ბრომი ფარმაცევტული მიზნებისათვის; დიეტური სასმელები სამედიცინო მიზნებისათვის; ქაფურის ზეთი სამედიცინო მიზნებისათვის; ქაფური სამედიცინო მიზნებისათვის; შაქარი სამედიცინო მიზნებისათვის; კარბოლინი [პარაზიტების საწინააღმდეგო საშუალება]; ალგიციდები; ლეციტინი სამედიცინო მიზნებისათვის; აირები სამედიცინო მიზნებისათვის; ჰიგიენური საფენები ტრუსებისათვის; ფუტკრის დედის რძე სამედიცინო მიზნებისათვის; გასახლომად განკუთვნილი სამედიცინო პრეპარატები; ცელულოზის რთული ეთერები ფარმაცევტული მიზნებისათვის; კაუსტიკები ფარმაცევტული მიზნებისათვის; ცელულოზის მარტივი ეთერები ფარმაცევტული მიზნებისათვის; მარცვლოვნების დამუშავების მიღებული დიეტური თანაპროდუქტები სამედიცინო მიზნებისათვის; ქიმიური პრეპარატები ფარმაცევტული მიზნებისათვის; კოლოდიუმი ფარმაცევტული მიზნებისათვის; ღვინის მჟავას მჟავა ქვა ფარმაცევტული მიზნებისათვის; კრეოზოტი ფარმაცევტული მიზნებისათვის; მედიკამენტები სტომატოლოგიური მიზნებისათვის; მედიკამენტები ადამიანებისათვის; მედიკამენტები ვეტერინარული მიზნებისათვის; დიაგნოსტიკური პრეპარატები სამედიცინო მიზნებისათვის; გლიცერინი სამედიცინო მიზნებისათვის; მიქსტურები; ფერმენტები ფარმაცევტული მიზნებისათვის; გოვირდის ფერი ფარმაცევტული მიზნებისათვის; ფორმალდეჰიდი ფარმაცევტული მიზნებისათვის; მოსაწვევი ბალახები სამედიცინო მიზნებისათვის; ფუმიგაციის პრეპარატები სამედიცინო მიზნებისათვის; გალმჟავა ფარმაცევტული მიზნებისათვის; ვაზელინი სამედიცინო მიზნებისათვის; გლუკოზა სამედიცინო მიზნებისათვის; გუმიგუტი სამედიცინო მიზნებისათვის; გურიუნბალხამი სამედიცინო მიზნები-

სათვის; სვიას ექსტრაქტები ფარმაცევტული მიზნებისათვის; აბუსალათინის ზეთი სამედიცინო მიზნებისათვის; წყალბადის ზეჟანგი სამედიცინო მიზნებისათვის; იოდი ფარმაცევტული მიზნებისათვის; იოდიდები ფარმაცევტული მიზნებისათვის; ტუტე ლითონების იოდიდები ფარმაცევტული მიზნებისათვის; იზოტოპები სამედიცინო მიზნებისათვის; დიეტური ნივთიერებები სამედიცინო მიზნებისათვის; შეუკავებლობით დაავადებულთა ჰიგიენური საფენები/შეუკავებლობით დაავადებულთა სახვევები; ბიოლოგიური პრეპარატები ვეტერინარული მიზნებისათვის; ქიმიური პრეპარატები სამედიცინო მიზნებისათვის; ქიმიური პრეპარატები ვეტერინარული მიზნებისათვის; ქიმიური რეაქტივები სამედიცინო ან ვეტერინარული მიზნებისათვის; კონტაქტური ლინზების გამწმენდი პრეპარატები; დიასტაზა სამედიცინო მიზნებისათვის; ბოჭკოვანი საკვები; ფერმენტები სამედიცინო მიზნებისათვის; ფერმენტები ვეტერინარული მიზნებისათვის; ფერმენტული პრეპარატები სამედიცინო მიზნებისათვის; ფერმენტული პრეპარატები ვეტერინარული მიზნებისათვის; შეუკავებლობით დაავადებულთა ქვედა საცვალი, შემწოვი; სიკატივები [გამომშრობი ნივთიერებები] სამედიცინო მიზნებისათვის; სამკურნალო ლოსიონებით გაჟღენთილი ხელსახოცები; ადამიანებისა და ცხოველებისათვის განკუთვნილი საკვლევი ელემენტების პრეპარატები; ამინოჟანგები სამედიცინო მიზნებისათვის; ამინოჟანგები ვეტერინარული მიზნებისათვის; ძუძუთი კვებისას გამოსაყენებელი ბალიშები; კედრის ქერქი [რეპელენტი]; საღეზინფექციო საშუალებები ქიმიური ტუალეტებისათვის; თევზის ფქვილი ფარმაცევტული მიზნებისათვის; მინერალური საკვები დანამატები; პირის დრუს მოვლის სამედიცინო საშუალებები; საკვები დანამატები; ძვლის ცემენტი ქირურგიული და ორთოპედიული მიზნებისათვის; მწერების გასადევნი შესახროლებლები; აკარიციდები; ანტიბიოტიკები; მადის დასათრგუნ საშუალებები სამედიცინო მიზნებისათვის; ბრონქების გასაფართოებელი პრეპარატები; კოჟრის ბალიშები; მოლესკინი სამედიცინო მიზნებისათვის; ვაგინალური ხსნარები სამედიცინო მიზნებისათვის; თმის ზრდის ხელშემწყობი სამედიცინო პრეპარატები; სტეროიდები; დამხმარე საშუალებები სამედიცინო მიზნებისათვის; ქირურგიული იმპლანტები [ცოცხალი ქსოვილები]; თვალის სახვევები სამედიცინო მიზნებისათვის; ჟანგბადი სამედიცინო მიზნებისათვის; ტანსაცმლისა და ქსოვილის დეზოდორანტები; ჰაერის დეზოდორირებადი პრეპარატები; საშხაპე პრეპარატები სამედიცინო მიზნებისათვის; მკვლური (წინამორბედი) უჯრედები სამედიცინო მიზნებისათვის; მკვლური

(წინამორბედი) უჯრედები ვეტერინარული მიზნებისათვის; ბიოლოგიური ქსოვილების კულტურები სამედიცინო მიზნებისათვის; ბიოლოგიური ქსოვილების კულტურები ვეტერინარული მიზნებისათვის; გაგრილების სპრეები სამედიცინო მიზნებისათვის; პერსონალური სექსუალური წასასმელი ნივთიერება; ალოე ვერას პრეპარატები ფარმაცევტული მიზნებისათვის; მარგალიტის ფხვნილი სამედიცინო მიზნებისათვის; პრეპარატი სექსუალური აქტივობის შესამცირებლად; ბავშვის სახვევები [პამპერსები]/ბავშვის პამპერსები [სახვევები]; ბავშვის პამპერსი-ნიფხავები [სახვევი-ნიფხავები]/ბავშვის სახვევი-ნიფხავები [პამპერსი-ნიფხავები]; სამკურნალო თვალის საფენები; მადის დასათრგუნი აბები; გასახლო აბები; სათრიმლავი აბები; ანტიოქსიდანტური აბები; დიეტური დანამატები ცხოველებისათვის; ცილოვანი დიეტური დანამატები; სელის თესლის დიეტური დანამატები; სელის ზეთის დიეტური დანამატები; ხორბლის ჩანასახების დიეტური დანამატები; საფუარის დიეტური დანამატები; ფუტკრის დედის რძის დიეტური დანამატები; პროპოლისი ფარმაცევტული მიზნებისათვის; პროპოლისის დიეტური დანამატები; მტვრის დიეტური დანამატები; ფერმენტული დიეტური დანამატები; გლუკოზის დიეტური დანამატები; ლეციტინის დიეტური დანამატები; ალგინატის დიეტური დანამატები; ალგინატი ფარმაცევტული მიზნებისათვის; კაზეინის დიეტური დანამატები; პროტეინის დიეტური დანამატები; პროტეინის დანამატები ცხოველებისათვის; რეაგენტის ქაღალდი სამედიცინო მიზნებისათვის; პესტიციდები; ცხოველებების საფენები; მადეზინფიცირებელი საშუალებები; ქირურგიული წებოები; დიაგნოსტიკური ბიომარკერების რეაგენტები სამედიცინო მიზნებისათვის; აკნე დასამუშავებელი პრეპარატები; სამკურნალო ცხოველთა კვება; დიაგნოსტიკური პრეპარატები ვეტერინარული მიზნებისათვის; ბამბის ჩხირები სამედიცინო მიზნებისათვის/ბამბის ტამპონები სამედიცინო მიზნებისათვის; ახალშობილთა სამკურნალო საშუალების შემადგენლობა; ფხვნილის რძე ბავშვებისათვის; ტრანსპლანტანტები [ცოცხალი ქსოვილები]; კოლაგენი სამედიცინო მიზნებისათვის; მცენარეების ექსტრაქტები ფარმაცევტული მიზნებისათვის; ფარმაცევტული პრეპარატები; მიკროორგანიზმების პრეპარატები მედიცინაში და ვეტერინარიაში გამოსაყენებლად; ფიტოთერაპიული პრეპარატები სამედიცინო მიზნებისათვის; სექსუალური ამეზნები გელი; მცენარეული ექსტრაქტები სამედიცინო მიზნებისათვის; იმუნოსტიმულატორები; ჯანმრთელობისათვის სასარგებლო დანამატების შემცველი საკ-

ვები პროდუქტები თერაპიული და სამედიცინო მიზნებისათვის; სამედიცინო მიზნებისათვის დაშვებული გაყინვით გამოშრობილი საკვები; ლიოფილიზებული საკვები სამედიცინო მიზნებისათვის/პრომოგენეზებული საკვები სამედიცინო მიზნებისათვის; წინასწარ შევსებული შპრიცები სამედიცინო მიზნებისათვის; ლიოფილიზირებული ხორცი დაშვებული სამედიცინო მიზნებისათვის; რეაგენტის ქაღალდი ვეტერინარული მიზნებისათვის; შემკვრელი საშუალება სამედიცინო მიზნებისათვის; სამკურნალო კბილების სახეხი საშუალებები; ტილებისაგან სამკურნალო პრეპარატები [პრედიკულიციდები]; ტილების გამანადგურებელი შამპუნები; ინსექტიციდური ცხოველთა შამპუნი; ინსექტიციდური ვეტერინარული ხსნარები; ანტიბაქტერიული საპონი; ანტიბაქტერიული ხელების დასამუშავებელი საშუალებები; სამკურნალო გაპარსვის შემდეგ გამოსაყენებელი ღოსიონი; სამკურნალო შამპუნები; სამკურნალო ჰიგიენური პრეპარატები; სამკურნალო თმის ღოსიონები; სამკურნალო მშრალი შამპუნები; სამკურნალო შამპუნები ცხოველებისთვის; სადეზინფექციო საპონი; სამკურნალო საპონი.

- (111) M 2017 28337 R
- (151) 2017 03 28
- (181) 2027 03 28
- (210) AM 2017 91094
- (220) 2017 03 01
- (732) შპს „უნიმედ გრუპ კორპ“
სააკადის დაღმართი 6, სართ. 3, საოფისე ფართი 11, თბილისი, საქართველო
- (740) დევი დევიძე
- (540)

მექსილეიდი
Mexileyd
Мексилейд

(511)
5 – ფარმაცევტული და ვეტერინარული პრეპარატები; სანიტარული პრეპარატები სამედიცინო მიზნებისათვის; დიეტური ნივთიერებები სამედიცინო მიზნებისათვის, ბავშვთა კვება; საღებუნები, გადასახვევი საშუალებები; კბილის დასაბუნნი საშუალებები, კბილის ტვიფრის დასამზადებელი საშუალებები; დეზინფექტანტები; მანეც ცხოველების გასანადგურებელი საშუალებები; ფუნგიციდები, ჰერბიციდები.

- (111) M 2017 28338 R
- (151) 2017 03 28
- (181) 2027 03 28

- (210) AM 2017 91196
- (220) 2017 03 10
- (732) შპს „ბარამბო“
სოფ. ნატახტარი, 3308, მცხეთა, საქართველო
- (740) იაგო ჩოჩელი
- (540)



- (591) შავ-თეთრი
- (531) 03.07.16, 26.11.12, 28.19
- (526) სიტყვიერი ელემენტი "ჩიტის რძე" დამოუკიდებელ დაცვას არ ექვემდებარება.
- (511)
- 30 – საკონდიტრო ნაწარმი, ნაყინი; საკვები ყინული.

- (111) M 2017 28339 R
- (151) 2017 03 28
- (181) 2027 03 28
- (210) AM 2017 91260
- (220) 2017 03 14
- (732) შპს „ხარიზმა“
ზ. ბენდელიანის ქ. 4, 0171, თბილისი, საქართველო
- (740) გიორგი კვიციანი
- (540)

Kharizma
ხარიზმა

(511)
37 – დასუფთავება/დალაგება, დეზინფექცია, დეზინსექცია, დერატიზაცია.

- (111) M 2017 28362 R
- (151) 2017 03 28
- (181) 2027 03 28
- (210) AM 2017 91228
- (220) 2017 03 13
- (732) ეს ელ ენ კოფი პეტ ლტდ
პ.პ. N47/ინდუსტრიული არეა „კიადბ“
კუდლურ, კუშალნაგარ - 571234,
კუდაგუ, კარნატაკა, ინდოეთი
- (740) სიმონ გამრეკლიძე
- (540)



(591) ყავისფერი, თეთრი, ღია ყავისფერი,
ოქროსფერი და მუქი ყავისფერი
(531) 05.07.01, 11.03.04, 25.01.18, 27.05.24, 28.05,
29.01.14
(511)
30 – ხსნადი ყავა.

შემავალი 34-ე კლასში; სიგარეტის და პაპი-
როსის ქაღალდები, სიგარეტის და პაპიროსის
მილაკები და ასანთები.

(111) M 2017 28364 R
(151) 2017 03 31
(181) 2027 03 31
(210) AM 2017 91289
(220) 2017 03 17
(732) შპს „აღფა“
თევდორე მღვდლის ქ. 53, 0154, თბილისი,
საქართველო
(740) ნუგზარ ქსოვრელი
(540)



(591) ლურჯი, ცისფერი, მწვანე, ყვითელი,
თეთრი
(531) 05.05.04, 06.19.01, 25.01.01, 26.01.02,
26.01.20, 27.05.24, 29.01.15
(511)
29 – ხორცი, თევზი, ფრინველი და ნანადირე-
ვი; ხორცის ექსტრაქტები; დაკონსერვებული,
გამხმარი და თბურად დამუშავებული ბოსტ-
ნეული და ხილი; ჟელე, მურაბა, კომპოტი;
კვერცხი, რძე და რძის ნაწარმი; ზეთები და
საკვები ცხიმები.

(111) M 2017 28365 R
(151) 2017 03 31
(181) 2027 03 31
(210) AM 2017 91290
(220) 2017 03 20
(732) გალაკერ ლიმიტიდ
მემბერს პილი, ბრუკლენდზ როუდი,
უეიბრიჯი, სარი KT13 0QU,
გაერთიანებული სამეფო
(740) შალვა გვარამაძე
(540)

AUTOGRAPH

(511)
34 – დამუშავებული ან დაუმუშავებელი თამ-
ბაქო; მოსაწევი თამბაქო, ჩიბუხის თამბაქო,
ხელით გასახვევი თამბაქო, საღებო თამბაქო,
თამბაქო „სნუსი“; სიგარეტები, პაპიროსები,
ელექტრონული სიგარეტები, სიგარები, სიგა-
რილოები; ბურნუთი; მწველთა საკუთვნოები

საერთაშორისო სასაქონლო ნიშნები, რომლებზეც ბამოტანილია გადაწყვეტილება ღაცვის მინიჭების შესახებ

გადაწყვეტილების გასაჩივრება შესაძლებელია საქატენტის სააპელაციო პალატაში გამო-
ქვეყნებიდან 3 თვის ვადაში ან მცხეთის რაიონული სასამართლოს ადმინისტრაციულ საქმეთა
კოლეგიაში 1 თვის ვადაში (მის.: ქალაქი მცხეთა, სამხედროს ქ. №17).

(260) AM 2017 85800 A

(800) 1250990

(891) 2015 12 23

(731) ALMA LASERS LTD.

14 Halamish St., POB 3021, Caesarea

Industrial Park, 3088900 Caesarea, Israel

(540)

ALMA

(511)

44 – Medical, surgical and aesthetic cli–nic services; cellulite treatment, body shaping, body contouring, autologous fat grafting, bodyfat reduction, and liposuction services; plastic surgery services; minimally invasive surgical services; non-invasive cosmetic medical procedures; andrology, dermatology, gastroenterology, gynecology, ophthalmology, orthopedics, otolaryngology, phlebology, pulmonology/thoracics and urology services; skin tightening, skin rejuvenation and skin resurfacing services; performing cosmetic surgical procedures for vaginal rejuvenation; treatment of hyperhidrosis and osmidrosis; treatment of veins and vascular lesions; permanent hair removal and reduction services; laser hair removal services; physical therapy; all included in this class.

(260) AM 2017 85991 A*

(800) 1284721

(891) 2015 09 01

(731) SUEZ

Tour CB21 -, 16 place de l'Iris, F-92040

PARIS LA DEFENSE Cedex, France

(540)

SUEZ

(591) black and white

(511)

1 – Chemicals for the treatment of water and liquid and/or solid waste, namely flocculants, coagulants, polyelectrolytes, reagents; chemical products and additives for water conditioning, namely biocides, organic detergents, anti-corrosive products, softeners, chemical agents for conditioning boiler water, metal tanks, heating installations and equipment, equipment and installations for cooling and refrigerating, water supply equipment, thermal condensers and other installations with piping and duct systems;

organic amendments, from the processing and purification of water and liquid waste, for fertilizing soils; compost and growing media obtained from treatments carried out in treatment stations for liquid and solid waste and/or in purification plants for urban or industrial waste water; oxidizing products for purifying, disinfecting and sterilizing liquids, especially for water treatment and for preserving foodstuffs; chemical products used in industry or for use in industrial manufacturing processes.

6 – Common metals and their alloys; building materials of metal; transportable buildings of metal; materials of metal for railway tracks; cables, wires and non-electric locksmithing articles; small hardware of metal; pipes of metal; safes; ores; buildings of metal; scaffolding; boxes of common metal; chests of metal; metal packaging containers; containers of metal for transport; tanks of metal.

7 – Machines for water treatment, pumps, valves and other machines for storage and distribution of water for household purposes such as drinking water, waste water, rainwater, garden water; machines for spraying, bottling; machines and installations for physical-chemical or biological processing, centrifuging, pressing and spreading of liquid, semi-liquid and solid waste, especially from sludge from water treatment; machines for drying waste and purification sludge; machines for automatic sorting of waste, especially of household packaging waste; packing and unpacking machines for waste; waste vacuum cleaners.

9 – Apparatus for dosing chemicals, chemical-physical and biological reagents; programmable automats for measuring, tracking and monitoring water quality parameters, software for the analysis and monitoring of water and waste quality parameters; measuring and monitoring apparatus and instruments applied to the distribution and treatment of water; measuring and monitoring apparatus and instruments applied to the consumption of energy and fluids; mechanical, electronic, magnetic and/or optical data carriers for recording and measuring fluids such as water, gas and electricity with a view to ensuring their supply and monitoring consumption; programmable computer apparatus and installations for remote surveillance, remote management, remote control, using the self-switched network, specialized lines or microwave radio links for monitoring installations involved in the treatment, supply and

collection of drinking, industrial and waste water; apparatus and installations for telemetry, remote management, remote control, using the self-switched network of specialized lines or microwave radio links for measuring and monitoring fluids such as water, gas and electricity with a view to ensuring their supply and monitoring consumption; monitoring software for networks for the supply and collection of waste and drinking water; software for management and analysis of energy and fluid consumption (recorded programs); computer hardware for simulating the operation of stations for drinkable water treatment or purification of industrial and municipal water; computer equipment, software, databases and computers for controlling, regulating, modeling and management of purification and rendering drinkable stations; scientific apparatus and instruments (not for medical purposes) for programs optimizing of carbon dioxide in connection with the operation of water treatment plant, water management, collection and processing of waste, and air treatment; components for the aforementioned apparatus; electric apparatus for monitoring and quality control for sea water; apparatus and instruments for chemical and bacteriological analysis (for non-medical use); software for generating water pricing; measuring and checking apparatus enabling connections and tanks for water storage.

11 – Installations for producing steam, for producing electricity and for incinerating waste; apparatus and installations for treating and supplying water or liquid; apparatus and equipment for clarification, physical, physical-chemical filtration, softening, deionization and demineralization on ion exchangers for water or liquids; accessories and equipment for treating water or liquids on membranes (ultra filtration, nano-filtration and hyper-filtration or reverse osmosis); cartridge filters of metal or textile, filters for sand, active carbon or any other granular material; installations for iron removal, demanganisation and biological elimination of nitrates from water; apparatus and installations for disinfecting and sterilizing liquid and gaseous fluids by ultraviolet rays and other radiation; installations for the treatment of plant and/or animal organic matter, of urban or industrial origin (in particular waste from green spaces, sludge from treatment plants for sewage and solid and liquid waste and/or household or industrial waste water treatment plants); hot water heating installations, installations for sea water desalination, apparatus and installations for the treatment of water and effluent from the chemical and food processing industry, apparatus and installations for the treatment and reusing of waste; apparatus for steam generation, crystallisation, distillation, drying, heat exchangers, air heaters, air dryers, hot air apparatus; apparatus and installations for the treatment and reclamation of industrial, household, hospital and special waste; apparatus for treating water or liquids, name

ly, decanters, sterilizers, carbonators, coalescer apparatus, mixers; apparatus for treating air, namely, deodorising, purifying; fixed or mobile equipment and installations for the treatment of water and the treatment of waste; water filtering machines, particularly by membranes, bioreactors, ion exchangers, mixers; machines for injecting physical or chemical reagents for the treatment of waste or water; machines, apparatus and devices for water supply; machines for irrigation, mobile or fixed machines for water treatment and for processing of waste; electric apparatus and instruments for generating ozone from gases such as air or oxygen.

12 – Vehicles; apparatus for locomotion by land, air or water; industrial truck, dump trucks, automobile lorries, trailer vehicles.

19 – Non-metal water pipes, industrial concrete for civil engineering works, water supply ducts and sanitation networks; insulating glass (construction), non-metallic buildings, namely pipelines, gas pipelines, non-metallic poles for electric power lines; non-metallic building materials, non-metallic buildings and particularly transportable buildings not of metal, non-metallic rigid pipes for building, asphalt, pitch, bitumen, cement, lime, slate, clay, reinforcing materials not of metal for building, ballast, building timber, bricks, marble, coatings, stairs not of metal, windows not of metal, doors not of metal, roof coverings not of metal, shutters not of metal, non-luminous and non-mechanical road signs (not of metal), gutters, materials for making and coating roads, lighting slabs, binding material for road repair, tar, tarred strips (construction), road safety barriers not of metal, glass granules for road marking, sheets and strips of synthetic material for marking roads, granules, gravel.

35 – Assistance provided to industrial or commercial companies pertaining to business operations; business information services, business management and consultancy services, business planning services, business research and business study services; market study services; direct mail advertising (leaflets, prospectuses, printed matter, samples); organization of exhibitions for commercial or advertising purposes; promotional sponsorship of sports and artistic competitions; organization and conducting of trade fairs, public relations, book-keeping, invoicing, efficiency experts, employment agencies, auditing, arranging newspaper subscriptions for others, press review services, business relocation, writing of publicity texts, marketing research, economic forecasting, compilation of statistics, computerized file management, personnel recruitment, cost price analysis, document reproduction, compilation of information into computer databases, commercial information and advice for consumers; administrative management of Internet sites and intranet in the field of the management and monitoring of the consumption of

energy and fluids for real estate assets; logistics organization services for the collection, transport, storage, processing and distribution of all types of municipal or industrial waste, namely, computer file management, computer data input and compilation of this data in computer files; advertising and commercial information services for users; creation and management of user files for the collection, transportation, storage, distribution and recycling services for all types of industrial and/or household waste; promotion for others of the sale of registered packaging materials or collection equipment for healthcare activity waste; administrative processing of purchase orders; organization of group purchasing, namely procurement services for others; arranging contracts for buying and selling on behalf of others; computerized file management.

36 – Insurance underwriting; financial affairs; monetary affairs; real estate affairs; real estate estimates; real property management; financing services; financial analysis; raising or investing capital; financial consultancy; financial evaluation (insurance, banking, real estate); fund investment.

37 – Repair and maintenance of apparatus for treating liquids and fluids; upkeep and maintenance of sewerage networks, restoration of aqueducts or water distribution pipes, construction of sanitation works, wastewater collectors, rainwater decontamination works, flood prevention works, pumping station renovation services, work to existing structures to improve the security and the quality of the water supply, construction of water treatment plants (for drinking water, urban and industrial wastewater, rainwater); services for installing water pipes and building water treatment plants, drilling of wells, construction, installation and repair of irrigation devices; maintenance and renovation of buildings, rehabilitation of sites, buildings, warehouses, land development services; restoration and rehabilitation of degraded sites (cleaning and reconstruction); upkeep or cleaning of buildings, premises, floors (facade cleaning); disinfection, rat extermination, insect eradication; cleaning of structures, urban structures, works of art, underground works, road equipment, sites, industrial premises (exterior surfaces and cleaning), cleaning of water pipes, of industrial installations, high-pressure cleaning of underground works, road network cleaning services; upkeep and maintenance of buildings, roads, urban equipment; repair and maintenance of installations, apparatus, centers and units for storing waste and refuse, and of centers, installations, apparatus and units for recycling, processing, recovering and destroying waste and refuse; construction of installations, centers and units for storing waste and refuse, and of centers, installations and units for recycling, processing, recovering and destroying waste and refuse; maintenance and renovation of industrial and urban sewerage systems; rehabilitation of industrial and urban sanitation systems.

38 – Telecommunications; information on telecommunication; communications by computer terminals or by fiber-optic networks; communications by radio or telephone; electronic bulletin board services (telecommunication services); connection by telecommunications to a global computer network; rental of telecommunication apparatus; teleconferencing services; electronic messaging services; rental of access time to global computer networks; radio communications between flow meters and a central receiver that transmits information to a database; transmission of consumption, monitoring, tracking and pricing information via radio from meters to a central database; communication by computer terminals; provision of access to databases in the field of care services waste management; distribution (transmission) of information and alerts in the field of public safety.

39 – Water supplying, water distribution, collection of urban or industrial wastewater, of sludge; collection, transport, sorting, disposal and storage of useful materials or of urban waste, industrial and radioactive waste, solid or liquid waste, industrial fats and office papers; collection, transport, grouping, sorting, identification, processing and reconditioning (storage) of all kinds of waste, and in particular urban, household, industrial, ordinary and special industrial, hospital, agricultural, horticultural, forestry, hazardous, solid and liquid waste; disposal and storage of useful materials, waste, perishable or hazardous products; storage of waste in landfills; transport, packing and storage of fertilizers, organic amendments, compost and growing media; information services relating to the management of the collection, transport of healthcare activity waste.

40 – Processing and transformation of waste generated by households, public or private communities and enterprises, ordinary, special, solid, liquid, hazardous waste and related information; waste purification and regeneration services; waste and refuse recycling services, waste and refuse composting services; recycling (processing of materials) of industrial, household, hospital, special, ordinary waste, from local authorities, companies (public or private), biological and energy recovery services for waste and refuse (processing of materials); ground cleanup services; degraded soil and site rehabilitation services (decontamination); destruction of waste and refuse, incineration of waste and refuse, disposal of industrial toxic waste, of industrial, household, hospital, ordinary, special and non-toxic waste; water treatment services, water treatment services by introducing reagents, in particular in waters for human or animal consumption and in waters for industrial use, services for the sanitation and treatment of industrial wastewaters, water production services; treatment of

materials, namely residue and waste from water treatment; processing of agricultural goods from plants or animals to develop fertilizers, compost and growing media; waste and trash cleaning services, information services related to the treatment of waste management of care services.

41 – Education; training; entertainment; sporting and cultural activities; information relating to entertainment or education; publication of books; videotape film production; organization of competitions (education or entertainment); organization and conducting of colloquiums, conferences or congresses; organization of exhibitions for cultural or educational purposes; electronic publication of books and periodicals on-line; electronic desktop publishing.

42 – Monitoring of water quality, scientific and industrial research relating to environmental protection, laboratory research services in the fields of water, treatment and purification of water, chemical analysis, chemical research, professional consultancy, technical project studies, engineering and engineering works (not for building) in the fields of water and water treatment, expert appraisals in the field of water and effluent treatment, laboratory research services in the field of treatment of industrial waste, household, hospital and special waste, sludge, ash waste, recovery of industrial, household, hospital and special waste, bacteriology research services, expert appraisals in the field of industrial, household, hospital and special waste, and of sludge and ash from both urban and industrial plants, computer programming, computer services, namely the design, development and updating of software and software packages, technical consulting and advice in the field of research and development in the field of new products in computing, computer rental, the design of computer and telecommunication systems, scientific and industrial research services for developing and evaluating the performance of processes and products for physicochemical water treatment; scientific and technical studies for developing and evaluating the operational performance of installations for treating drinking or industrial water, for processing wastewater, household or industrial wastewater, as well as for treating physicochemical or biological fluids and sludges; technical auditing (engineering services) relating to these processes and equipment and to all other treatments of fluids, including in the field of industrial processes; technical research center services in the fields of collection, transport, treatment, cleaning, storage, sanitation, recovery and disposal of waste and refuse; engineering services in the field of waste and refuse; scientific and industrial research relating to environmental protection for the collection, transport, treatment, cleaning, storage and recovery of waste and refuse; engineering services, technical project studies, engineering work in the fields of design and construction of industrial and

urban centers and units for the collection, sorting, storage, treatment, recovery and disposal of waste and refuse; prevention of air, water and sound pollution; consultation on environmental protection, urban planning, industrialization and natural resource development, information on research in the field of environmental protection, studies (engineering work) on the economic, social and environmental implications of urban planning operations, industrialization and use or development of natural resources, in particular water; soil tests, agricultural, horticultural, wine growing, arboricultural and silvicultural engineering; quality control of water, air and soil; engineering services in the field of industrial information systems (automatic control, control, centralized technical management and control, decision-making systems, management systems for operating data); technical project studies, analyses, evaluations, estimates, research, technical consultation in the technology, maritime, offshore, port, energy fields as well as sustainable development, the environment, climate, weather, the management of household and industrial waste, water, flood control, hydrogeology, wet area management, public transport, telecommunications, civil engineering and urban engineering; certification and compliance of these services for quality assurance, namely quality control services.

45 – Security services for the protection of material assets and persons.

-
- (260) AM 2017 86377 A
 - (800) 1289629
 - (891) 2015 05 21
 - (731) The State Oil Company of the Azerbaijan Republic (SOCAR)
Neftchiler avenue 73, AZ-1000 Baku,
Azerbaijan
 - (540)



- (591) Blue, red, green and black
- (511)
- 1 – Chemicals used in industry, science and photography, as well as in agriculture, horticulture and forestry; unprocessed artificial resins, unprocessed plastics; manures; fire extinguishing compositions; tempering and soldering preparations; chemical sub-

stances for preserving foodstuffs; tanning substances; adhesives used in industry.

2 – Paints, varnishes, lacquers; preservatives against rust and against deterioration of wood; colorants; mordants; raw natural resins; metals in foil and powder form for painters, decorators, printers and artists.

3 – Bleaching preparations and other substances for laundry use; cleaning, polishing, scouring and abrasive preparations; soaps; perfumery, essential oils, cosmetics, hair lotions; dentifrices.

5 – Pharmaceutical and veterinary preparations; sanitary preparations for medical purposes; dietetic food and substances adapted for medical or veterinary use, food for babies; dietary supplements for humans and animals; plasters, materials for dressings; material for stopping teeth, dental wax; disinfectants; preparations for destroying vermin; fungicides, herbicides.

6 – Common metals and their alloys; metal building materials; transportable buildings of metal; materials of metal for railway tracks; non-electric cables and wires of common metal; ironmongery, small items of metal hardware; pipes and tubes of metal; safes; goods of common metal not included in other classes; ores.

7 – Machines and machine tools; motors and engines (except for land vehicles); machine coupling and transmission components (except for land vehicles); agricultural implements other than hand-operated; incubators for eggs; automatic vending machines.

8 – Hand tools and implements (hand-operated); cutlery; side arms; razors.

9 – Scientific, nautical, surveying, photographic, cinematographic, optical, weighing, measuring, signalling, checking (supervision), life-saving and teaching apparatus and instruments; apparatus and instruments for conducting, switching, transforming, accumulating, regulating or controlling electricity; apparatus for recording, transmission or reproduction of sound or images; magnetic data carriers, recording discs; compact discs, DVDs and other digital recording media; mechanisms for coin-operated apparatus; cash registers, calculating machines, data processing equipment, computers; computer software; fire-extinguishing apparatus.

10 – Surgical, medical, dental and veterinary apparatus and instruments, artificial limbs, eyes and teeth; orthopedic articles; suture materials.

11 – Apparatus for lighting, heating, steam generating, cooking, refrigerating, drying, ventilating, water supply and sanitary purposes.

12 – Vehicles; apparatus for locomotion by land, air or water.

13 – Firearms; ammunition and projectiles; explosi-

ves; fireworks.

14 – Precious metals and their alloys and goods in precious metals or coated therewith, not included in other classes; jewellery, precious stones; horological and chronometric instruments.

15 – Musical instruments.

16 – Paper, cardboard and goods made from these materials, not included in other classes; printed matter; bookbinding material; photographs; stationery; adhesives for stationery or household purposes; artists' materials; paint brushes; typewriters and office requisites (except furniture); instructional and teaching material (except apparatus); plastic materials for packaging (not included in other classes); printers' type; printing blocks.

17 – Rubber, gutta-percha, gum, asbestos, mica and goods made from these materials and not included in other classes; plastics in extruded form for use in manufacture; packing, stopping and insulating materials; flexible pipes, not of metal.

18 – Leather and imitations of leather, and goods made of these materials and not included in other classes; animal skins, hides; trunks and travelling bags; umbrellas and parasols; walking sticks; whips, harness and saddlery.

19 – Building materials (non-metallic); non-metallic rigid pipes for building; asphalt, pitch and bitumen; non-metallic transportable buildings; monuments, not of metal.

20 – Furniture, mirrors, picture frames; goods (not included in other classes) of wood, cork, reed, cane, wicker, horn, bone, ivory, whalebone, shell, amber, mother-of-pearl, meerschaum and substitutes for all these materials, or of plastics.

21 – Household or kitchen utensils and containers; combs and sponges; brushes (except paintbrushes); brush-making materials; articles for cleaning purposes; steelwool; unworked or semi-worked glass (except glass used in building); glassware, porcelain and earthenware not included in other classes.

22 – Ropes, string, nets, tents, awnings, tarpaulins, sails, sacks and bags (not included in other classes); padding and stuffing materials (except of rubber or plastics); raw fibrous textile materials.

23 – Yarns and threads, for textile use.

24 – Textiles and textile goods, not included in other classes; bed covers; table covers.

25 – Clothing, footwear, headgear.

26 – Lace and embroidery, ribbons and braid; buttons, hooks and eyes, pins and needles; artificial flowers.

27 – Carpets, rugs, mats and matting, linoleum and

other materials for covering existing floors; wall hangings (non-textile).

28 – Games and playthings; gymnastic and sporting articles not included in other classes; decorations for Christmas trees.

29 – Meat, fish, poultry and game; meat extracts; preserved, frozen, dried and cooked fruits and vegetables; jellies, jams, compotes; eggs; milk and milk products; edible oils and fats.

30 – Coffee, tea, cocoa and artificial coffee; rice; tapioca and sago; flour and preparations made from cereals; bread, pastry and confectionery; edible ices; sugar, honey, treacle; yeast, baking-powder; salt; mustard; vinegar, sauces (condiments); spices; ice.

31 – Grains and agricultural, horticultural and forestry products not included in other classes; live animals; fresh fruits and vegetables; seeds; natural plants and flowers; foodstuffs for animals; malt.

32 – Beers; mineral and aerated waters and other non-alcoholic beverages; fruit beverages and fruit juices; syrups and other preparations for making beverages.

33 – Alcoholic beverages (except beers).

34 – Tobacco; smokers' articles; matches.

36 – Insurance; financial affairs; monetary affairs; real estate affairs.

38 – Telecommunications.

41 – Education; providing of training; entertainment; sporting and cultural activities.

42 – Scientific and technological services and research and design relating thereto; industrial analysis and research services; design and development of computer hardware and software.

44 – Medical services; veterinary services; hygienic and beauty care for human beings or animals; agriculture, horticulture and forestry services.

45 – Legal services; security services for the protection of property and individuals; personal and social services rendered by others to meet the needs of individuals.

(260) AM 2017 86413 A

(800) 316129

(891) 2016 01 29

(731) F. TRENKA CHEMISCH-PHARMAZE-
UTISCHE FABRIK GES.M.B.H.

Goldegasse 5, A-1040 Wien, Austria

(540)

EUCARBON

(511)

3 – Cosmetic preparations.

(260) AM 2017 86414 A

(800) 782113

(891) 2016 02 09

(731) LITTLE DOCTOR INTERNATIONAL (S)

Pte Ltd

35 Selegie Road, #09-02 Parklane Shopping

Mall, Singapore 188307, Singapore

(540)



(591) Black, white

(511)

5 – Antiseptic cotton; first-aid boxes (filled); dressings (medical); bracelets for medical purposes; anti-rheumatism bracelets; vaccines; cotton for medical purposes; absorbent cotton; pants, absorbent, for incontinents; diagnostic preparations for medical purposes; dietetic foods adapted for medical purposes; adhesive plaster; solvents for removing adhesive plasters; medicines for human purposes; adhesive bands for medical purposes; gauze for dressings; nutritional additives for medical purposes; corn remedies; air purifying preparations; plasters for medical purposes; cigarettes (tobacco-free-) for medical purposes; diagnosis of pregnancy (chemical preparations for the-).

10 – Antiseptic cotton; first-aid boxes (filled); dressings (medical); bracelets for medical purposes; anti-rheumatism bracelets; vaccines; cotton for medical purposes; absorbent cotton; pants, absorbent, for incontinents; diagnostic preparations for medical purposes; dietetic foods adapted for medical purposes; adhesive plaster; solvents for removing adhesive plasters; medicines for human purposes; adhesive bands for medical purposes; gauze for dressings; nutritional additives for medical purposes; corn remedies; air purifying preparations; plasters for medical purposes; cigarettes (tobacco-free-) for medical purposes; diagnosis of pregnancy (chemical preparations for the-).

35 – Antiseptic cotton; first-aid boxes (filled); dressings (medical); bracelets for medical purposes; anti-rheumatism bracelets; vaccines; cotton for medical purposes; absorbent cotton; pants, absorbent, for incontinents; diagnostic preparations for medical purposes; dietetic foods adapted for medical purposes; adhesive plaster; solvents for removing adhesive plasters; medicines for human purposes; adhesive bands for medical purposes; gauze for dressings; nutritional additives for medical purposes; corn remedies; air purifying preparations; plasters for medical purposes; cigarettes (tobacco-free-) for medical purposes; diagnosis of pregnancy (chemical preparations for the-).

(260) AM 2017 86484 A
 (800) 1290125
 (891) 2016 02 01
 (731) FERRING B.V.
 Polarisavenue 144, NL-2132 JX Hoofddorp,
 Netherlands
 (540)

TESTAVAN

(511)
 5 – Pharmaceutical preparations and substances, excluding pharmaceutical preparations for the treatment of cardiovascular diseases.

(260) AM 2017 86636 A
 (800) 1291791
 (891) 2015 08 27
 (731) DRILLING TECHNOLOGIES LIMITED
 34 Ely Place, LONDON EC1N 6TD,
 United Kingdom
 (540)



(591) Black, white
 (511)
 42 – Scientific and technological research; laboratory, analytical and consulting services in the field of geological and petro-physical surveying and exploration; oil field exploration; oil well testing; oil prospecting; laboratory testing, scientific research, technical research, geological research, prospecting, surveying and inspection; preparation of technical documentation and reports; laboratory analysis and diagnosis of rocks and fluids; analysis, diagnosis and evaluation of rocks and fluids during oil and gas well drilling operations; analysis of oil and gas well drilling data; exploration and searching of oil and gas fields; consultancy, advisory and information services relating to the aforesaid services.

(260) AM 2017 87101 A
 (800) 1295765
 (891) 2015 12 17
 (731) FAİK SÖNMEZ TEKSTİL SANAYİ VE
 TİCARET ANONİM ŞİRKETİ
 Merkez Mahallesi, Silahşör Caddesi, No.38
 K.2, Şişli, TR-34381 Istanbul, Turkey
 (540)



(591) black and white
 (511)
 25 – Clothing, namely, trousers, jackets, overcoats, coats, skirts, suits, jerseys, waistcoats, shirts, ready-made leather linings (parts of clothing), T-shirts, sweatshirts, dresses, bermuda shorts, shorts, pajamas, pullovers, jeans, tracksuits, rainwear, beachwear, bathing suits, swimming suits; clothing for sports (for exclusive use for sports), clothing for babies, namely, shirts, pants, coats, dresses; underclothing, namely, boxer shorts, brassieres, briefs, pants; socks; footwear, namely shoes excluding orthopedic shoes, sandals, waterproof boots, walking boots, booties, sporting shoes, slippers; shoe parts namely heelpieces, insoles for footwear, footwear uppers; headgear, namely caps, skull caps, sports caps, hats, berets; gloves (clothing), stockings, belts (clothing), camisoles, sarongs, scarves, neck scarves, shawls, collars, neckties, ties, suspender belts.

(260) AM 2017 87456 A
 (800) 1297955
 (891) 2016 01 20
 (731) PLZEŇSKÝ PRAZDROJ, A.S.
 U Prazdroje 7, CZ-304 97 Plzeň, Czech
 Republic
 (540)



(591) Brown, white, black and orange
 (511)
 32 – Beers.
 35 – Advertising.

(260) AM 2017 87457 A
 (800) 1297962
 (891) 2016 01 19
 (731) SAPPORO HOLDINGS LIMITED
 20-1, Ebisu 4 chome, Shibuya-ku, Tokyo
 150-8522, Japan

(540)



(591) Yellow and black

(511)

32 – Beer; low malt beer; carbonated drinks (refreshing beverages); non-alcoholic fruit juice beverages; extracts of hops for making beer; whey beverages; vegetable juices (beverages).

33 – Japanese liquors [in general]; western liquors [in general]; alcoholic fruit beverages; beer-flavored alcoholic beverages containing neither malt nor oats; Chinese liquors [in general]; flavored liquors.

(260) AM 2017 87462 A

(800) 1298016

(891) 2016 01 19

(731) BURGER KING CORPORATION

5505 Blue Lagoon Drive, Miami FL 33126,
USA

(540)

KING JR

(511)

29 – Chicken pieces; potato fries; French fried potatoes; hash brown potatoes; garden salads; milk; milk products excluding ice cream, ice milk, and frozen yogurt; milk shakes; beverages having a milk base; onion rings; processed apples; whipped topping; jellies; jams; eggs; bacon; cheese; pickles; processed onions; prepared meals consisting primarily of meat, fish and poultry; constituents for meals, namely, beef, chicken and fish burger patties; all of the foregoing sold in restaurants for consumption on or off the premises.

30 – Hamburger sandwiches; fish sandwiches; chicken sandwiches; veggie burger sandwiches; breakfast sandwiches; hot sandwiches; burritos; sandwiches; wrap sandwiches; burgers contained in bread rolls; French toast; pancakes; condiments, namely, pickle relish and sandwich relish; mustard; ketchup; mayonnaise; salad dressings; oatmeal; cinnamon rolls; doughnuts; pies; desserts consisting primarily of ice cream and also featuring a variety of customer-selected toppings therefor, namely, coffee-flavored topping syrup, cookie crumbs, cake and marshmallow topping; desserts consisting primarily of ice milk and also featuring a variety of customer-selected toppings therefor, namely, coffee-flavored topping syrup, cookie crumbs, cake and marshmal-

low topping; milk products, namely, ice cream, ice milk and frozen yogurt; all of the foregoing sold in restaurants for consumption on or off the premises.

43 – Providing food and drink; providing temporary accommodation; cafe and coffee bar services; preparation of food and beverages; food and drink take-out restaurant services; restaurant services; fast-food restaurant services; quick-service restaurant services; self-service restaurant services; snack bars and restaurant and bar services, including take-out snack bar, restaurant and bar services; providing prepared meals; preparation of food and meals for consumption on or off the premises.

(260) AM 2017 87463 A

(800) 1298057

(891) 2015 11 02

(731) H-OLD S.p.A.

Via Valsesia, 96/98 I-28061 BIANDRATE
(NO), Italy

(540)



(591) Black, red, green, blue and yellow.

(511)

17 – Adhesive tapes for industrial use.

42 – Research laboratories aimed at developing of new solutions in the field of adhesives; services of research on behalf of third parties focused on innovative combinations of adhesives and substrates, including analytical methods, aiming at the development of new solutions in the field of adhesives; chemical research services aiming at the development of new solutions in the field of adhesives and of application of adhesive tapes.

(260) AM 2017 87523 A

(800) 1298900

(891) 2016 03 24

(731) RIGO TRADING S.A.

Route de Trèves 6 EBBC, Building E,
L-2633 Senningerberg, Luxembourg

(540)



(591) Red, blue, green, orange, yellow, white and black

(511)
30 – Confectionery.

(260) AM 2017 87525 A
(800) 904160
(891) 2016 02 22
(731) SANDERS & STASSEN N.V.
Veldstraat 99, B-3500 Hasselt, Belgium
(540)

PROCAB

(511)
9 – Electric and electronic apparatus (not included in other classes); apparatus for recording, transmission or reproduction of sound or images; magnetic data carriers, recording discs; audio and videotapes, compact discs, registered recordings, music and sound recordings registered on sound carriers; sound amplifiers; instruments for conducting, switching, transforming, accumulating, regulating or controlling electricity, namely cables, connectors and adaptors for audio visual, sound and lighting purposes, electrical power supply, stands and dollies (moveable stands) on which audio visual, sound and lighting apparatus can be affixed (so called trusses and stages).

(260) AM 2017 87541 A
(800) 1298520
(891) 2016 02 19
(731) STS HOLDING GRUP OOD
ul. "Stantsionna" No.14, BG-5300 Gabrovo,
Bulgaria
(540)

AMANTE

(511)
3 – Soaps; perfumery, essential oils, cosmetics, hair lotions; dentifrices; oils for cosmetic and toilet purposes; lotions for cosmetic purposes; after-shave lotions; hair dyes; cosmetic dyes; waving preparations for the hair; hair colorants; hair spray; extracts of flowers (perfumes); ethereal essences; potpourris (fragrances); shampoos; bleaching preparations [decolorants] for cosmetic purposes; lipsticks; scented water; deodorants for personal use; eau-de-cologne; cosmetic creams; skin whitening creams; cosmetic pencils; eyelid pencils; eyebrow cosmetics; eyebrow pencils; make-up; make-up preparations; make-up removing preparations; make-up powder; nail varnish; nail polish; decorative transfers for cosmetic purposes; cosmetic preparations for baths; talcum powder for toiletry use; cotton sticks for cosmetic purposes; false eyelashes; cosmetics for false eyelashes; adhesives for affixing false eyelashes; toiletries; toilet water; tissues impregnated with cosmetic lotions; bath salts, not for medical purposes; cosmetic kits; cosmetic preparations for skin care; neutralizers for permanent waving; dental bleaching gels; mouth washes, not for medical purposes; denture po-

lishes; preparations for cleaning dentures; breath freshening sprays; swabs [toiletries].

21 – Household or kitchen utensils and containers; combs and sponges; brushes (except paint brushes); brush-making materials; large-toothed combs for the hair; comb cases; electric combs; toothbrushes; electric toothbrushes; nail brushes; shaving brushes; toilet brushes; eyebrow brushes; electric brushes [except parts of machines]; hairbrushes; non-electric appliances for removing make-up; cosmetic utensils; toilet utensils; toilet cases; fitted vanity cases; soap boxes; boxes of metal, for dispensing paper towels.

(260) AM 2017 87543 A
(800) 1298537
(891) 2015 10 09
(731) ETI GIDA SANAYI VE TICARET ANONIM
SIRKETI
Organize Sanayi Bolgesi 11 Cadde,
ESKISEHIR, Turkey

(540)



(591) Red, white, black, blue and grey
(511)
30 – Biscuits, chocolates, pastries, crackers, wafers, cakes, tarts, prepared desserts pastries, baked goods, confectionery chocolate and desserts, ice creams, edible ices.

(260) AM 2017 87544 A
(800) 1298546
(891) 2015 11 02
(731) GIANNI VERSACE S.P.A.
Via Manzoni, 38, I-20121 MILANO, Italy
(540)



(591) black and white
(511)
3 – Cosmetics, including night and day creams; preparations for cleaning the face and body; bath foam;

shaving foam; after shave; make-up foundations; lip gloss; shoe wax; mascara; cosmetic masks; eyebrow pencils; pencils for cosmetic purposes, nail varnish; deodorants for men and women; hand and body soap, shampoo and tints; hair lotions and lotions for cosmetic purposes; hair lacquers; dentifrices, fragrances; perfumery, eau de Cologne, lavender water, scented water and essential oils for personal use, for men and women; bases for flower perfumes; sun-tanning preparations [cosmetics]; cosmetic preparations for baths; feminine hygiene cleansing towelettes; feminine deodorant sprays; skincare cosmetics; make-up preparations; cleaning agents for household purposes; shaving preparations; toiletries; make-up removing preparations; talcum powder, for toilet use.

9 – Spectacles (optics); sunglasses, optical glasses; goggles for sports; optical frames; monocles; theatre glasses; optical goods; containers for contact lenses; glasses cases; pince-nez cords; magnifying glasses (optics); correcting lenses (optics); optical lenses; lenses for eyeglasses; frames for glasses; electronic schedulers; computers, handheld computers; mouse (data processing equipment); mouse mats; computer keyboards; portable telephones; downloadable ring tones for mobile phones; cell phone straps.

14 – Jewellery, precious stones; horological and chronometric instruments; rings [jewellery, jewelry (Am.)]; cuff links; bracelets [jewellery, jewelry (Am.)]; watch bands; watch cases; clock cases; watch chains; chains [jewellery, jewelry (Am.)]; pendants; necklaces [jewellery, jewelry (Am.)]; chronographs; timepieces; stopwatches; chronoscopes; diamonds; tie pins; figurines (statuettes) of precious metal; gold thread [jewellery, jewelry (Am.)]; wire of precious metal [jewellery, jewelry (Am.)]; silver thread [jewellery, jewelry (Am.)]; jewellery; cloisonné jewellery [jewelry (Am.)]; badges of precious metal; clock hands [clock- and watchmaking]; alloys of precious metal; ingots of precious metals; movements for clocks and watches; medals; lockets [jewellery, jewelry (Am.)]; earrings; jewellery of yellow amber; ivory jewelry; ornaments [jewellery, jewelry (Am.)]; ornaments of jet; shoe ornaments of precious metal; hat ornaments of precious metal; pendulum clocks; atomic clocks; wristwatches; pocket watches; master clocks; electric clocks and watches; jewellery stones; key rings [trinkets or fobs]; dials (clock and watch making); boxes of precious metal; cases for clock- and watchmaking; jewelry cases [caskets or boxes]; cases for watches [presentation]; tie pins; pins [jewellery, jewelry (Am.)]; ornamental pins; brooches [jewellery, jewelry (Am.)]; statuettes of precious metal; paste jewellery [costume jewelry (Am.)]; time instruments; alarm clocks; watch crystals.

18 – Leather and imitations of leather; animal skins, hides; women's handbags; pocket wallets; luggage;

garment carriers; rucksacks; document cases; sports bags; trunks [luggage]; travelling trunks; carry-on bags; sling bags; garment bags for travel; valises; suitcase; attaché cases; purses; travelling handbags; card cases (notecases); key cases; umbrellas; parasols; beach parasols; walking sticks; alpenstocks; walking sticks; whips; harness for horses; saddlery.

25 – Clothing; footwear; headgear; clothing of imitations of leather; clothing of leather; motorists' clothing; cyclists' clothing; clothing for gymnastics; gowns; bath robes; clothing; bandanas (scarves); berets; underclothing; smocks; boas (necklets); teddies (undergarments); garters; footwear; sports shoes; stockings; slippers; socks; jodhpurs; short-sleeve shirts; shirts; stuff jackets [clothing]; headgear; top hats; coats; hoods (clothing); belts for clothing; money belts (clothing); tights; collars [clothing]; detachable collars; headgear (for wear); suits; beachwear; ties; ascots; headbands for clothing; pocket squares; dress handkerchiefs [pocket squares]; jackets [clothing]; garters; skirts; jumper dresses; girdles; gloves [clothing]; arm length gloves; mackintoshes; ready-to-wear clothing; knitwear; jerseys [clothing]; leg warmers; leggings (trousers); liveries; sports jerseys; hosiery; swimsuits; pullovers; muffs [clothing]; maniples; pelerines; mantillas; sleep masks; miniskirts; cowls [clothing]; boxer shorts; bathing drawers; vests, trousers; parkas; pelisses; furs (clothing); shirt yokes; pyjamas; wristbands clothing; ponchos; pullovers; garters; sock suspenders; brassieres; sandals; bath sandals; shoes; bath slippers; gymnastic shoes; beach shoes; sports shoes; shawls; sashes for wear; underpants; wimples; topcoats; outerclothing; petticoats; slips (undergarments); shirt fronts; ankle boots; boots; stoles (fur); T-shirts; combinations [clothing]; uniforms; veils (clothing); visors [headwear]; wooden shoes.

26 – Lace and embroidery, ribbons and braid; buckles [clothing accessories]; shoe fasteners; blouse fasteners; shoe buckles; frills for clothing; lace for edgings; hook and eyes, hooks (haberdashery); hooks for corsets; shoe hooks; tinsels (trimmings for clothing); buttons; stud buttons [fasteners] for duvets; stud buttons [fasteners] for shoes; collar studs; snap fasteners; pins and needles; borders and edgings for clothing; hems for clothing.

35 – Advertising; business management; business administration; office functions; dissemination of advertisements; dissemination of advertising matter; rental of advertising space; commercial and industrial business management assistance and consultancy; professional business consulting; modelling for advertising or sales promotion; franchising, namely, services rendered by a franchisor, that is transfer of business and organisational consultancy assistance in the development and management of a commercial enterprise; provision of information relating to fashion (terms considered too vague by the Inter-

national Bureau – Rule 13(2)(b) of the Common Regulations); services for others for online sales of a variety of goods; presentation of goods on communications media, including online, for sales purposes; the bringing together, for others, of a variety of goods (excluding the transport thereof), enabling customers to conveniently view and purchase those goods; the aforesaid services may be provided via retail outlets, wholesale warehouses, mail order catalogues or by means of electronic media, including via websites; services relating to e-commerce included in this class, including online sales via websites on which users can view, search and buy goods of various kinds; retailing and wholesaling of cosmetics, spectacles, mobile telephones, jewellery, clocks and watches, bags, accessories of leather, clothing, footwear, haberdashery articles.

(260) AM 2017 87545 A
 (800) 1298594
 (891) 2015 12 30
 (731) AVON PRODUCTS, INC.
 World Headquarters, 777 Third Avenue,
 New York NY 10017, USA
 (540)



**SIGNATURE
 DIAMONDESQUE**

(591) black and white
 (511)
 14 – Jewellery, precious stones; necklaces, rings, toe rings, earrings, anklets, bracelets, bangles, chains, pendants, medallions, brooches, jewellery pins, cufflinks, tie clips of precious metal, tie pins of precious metal; key rings [trinkets or fobs]; horological instruments and chronometric instruments; watches; watch cases; coins; jewel cases of precious metal; statues or figurines of precious metal (statuettes); costume jewellery, imitation jewellery; body piercing studs, body piercing rings.

(260) AM 2017 87612 A
 (800) 1299046
 (891) 2015 12 31
 (731) BEREKET PLASTİK SANAYİ VE
 TİCARET ANONİM ŞİRKETİ
 Organize Sanayi Bölgesi 1, Kısım Atatürk
 Bulvarı No:41, Antalya, Turkey



(591) black and white
 (511)
 16 – Plastic bags for household use, plastic bags for packaging, plastic film roll stock for packaging, sheets of plastic for foodstuff packaging.
 17 – Plastic film for agricultural use, plastic film used for greenhouses, plastic hoses.
 22 – Awnings of plastic, all purpose tarpaulins of Plastic, synthetic rope, packing rope, packing string.

(260) AM 2017 87613 A
 (800) 1299134
 (891) 2016 03 29
 (731) HUAWEI TECHNOLOGIES CO., LTD.
 Administration Building Huawei Technologies Co., Ltd., Bantian, Longgang Dist.
 Shenzhen, China
 (540)

Kirin

(591) Black, white
 (511)
 9 – Chips (integrated circuits) used for communication products; electronic chips; integrated circuits; printed circuit boards; printed circuits.

(260) AM 2017 87708 A
 (800) 1299760
 (891) 2016 01 04
 (731) PRODUCTION AND COMMERCIAL
 COMPANY "BIOTON" LIMITED
 LIABILITY COMPANY
 vul. Voitsehovicha, 77, m. Dnipropetrovsk
 49101, Ukraine
 (540)



**КОЛЛЕКЦИЯ
 СТАРИННЫХ РЕЦЕПТОВ**

(591) Black, white

(511)

3 – Bleaching preparations and other substances for laundry use; cleaning, polishing, scouring and abrasive preparations; soaps; perfumery, essential oils, cosmetics, hair lotions; dentifrices; antistatic preparations for household purposes; breath freshening sprays; alum stones [astringents]; shaving stones [astringents]; badian essence; petroleum jelly for cosmetic purposes; colorants for toilet purposes; moustache wax; polishing wax; deodorants for human beings or for animals; floor wax removers [scouring preparations]; cosmetic preparations for baths; cotton sticks for cosmetic purposes; cotton swabs for cosmetic purposes; skin whitening creams; hair dyes; hair waving preparations; false eyelashes; cosmetic preparations for eyelashes; adhesives for affixing false eyelashes; make-up removing preparations; scented water; depilatory preparations; depilatory wax; deodorant soap; ethereal essences; greases for cosmetic purposes; jasmine oil; adhesives for affixing false hair; beauty masks; whitening; cosmetics; cosmetic creams; nail polish; essential oils of lemon; polishing creams; tissues impregnated with cosmetic lotions; after-shave lotions; almond oil; nail care preparations; mascara; cosmetic dyes; scouring solutions; cosmetic preparations for skin care.

(260) AM 2017 87709 A

(800) 1299772

(891) 2016 02 15

(731) ABDUL KAFI MASMOUM

İnönü Cad. Topkar Apt. N.87/15, Kozyatağı
Kadıköy, İstanbul, Turkey

(540)

العمدة
ALOMDA

(591) Black, white

(511)

3 – Bleaching and cleaning preparations, detergents other than for use in manufacturing operations and for medical purposes, laundry bleach, fabric softeners for laundry use, stain removers, dishwasher detergents; perfumery; cosmetics; fragrances; deodorants for personal use and animals; soaps; dental care preparations: dentifrices, denture polishes, tooth whitening preparations, mouth washes, not for medical purposes; abrasive preparations; emery cloth; sandpaper; pumice stone; abrasive pastes; polishing preparations for leather, vinyl, metal and wood, polishes and creams for leather, vinyl, metal and wood, wax for polishing.

(260) AM 2017 87710 A

(800) 1299791

(891) 2015 12 29

(731) Derzhavne pidpriumstvo Ukrainy

"MIZHNARODNYI DYTIACHYI TSENTR
"ARTEK"

14-ta liniia, Pushcha – Vodytsia m. Kyiv
04075, Ukraine

(540)

ARTEK

(591) Black, white

(511)

41 – Providing of training; organization of exhibitions for cultural or educational purposes; organization of sports competitions; teaching; entertainment.

(260) AM 2017 87711 A

(800) 1127035

(891) 2016 02 18

(731) ALBAYRAK BRANDA TENTE SANAYI
VE TICARET LIMITED ŞİRKETİ

Istanbul Manifaturacılar Çarşısı 1.Blok

No:1407, Unkapani-İSTANBUL, Turkey

(540)

SUNTECH

(591) Black, white

(511)

6 – Metal products and tools manufactured for sheltering, storage, warehousing, preserving, covering, coating (including metal ladders).

27 – Ropes, string, nets, tents, awnings, tarpaulins, sails, sacks and bags (not included in other classes); padding and stuffing materials (except of rubber or plastics); raw fibrous textile materials.

(260) AM 2017 87712 A

(800) 1135645

(891) 2016 04 21

(731) TAIHO PHARMACEUTICAL CO., LTD.

1-27 Kandanishiki-cho, Chiyoda-ku, Tokyo,

101-8444, Japan

(540)

Orcantas

(511)

5 – Anti-cancer preparations; anti-cancer agents; chemical reagents for medical purposes in the field of oncology; pharmaceutical preparations.

(260) AM 2017 87713 A

(800) 1300035

(891) 2016 02 22

(731) VISAN INDUSTRIAS ZOOTÉCNICA S.L.

Ctra M 208 Km 0,5, E-28500 Arganda, Spain

(540)

HARPER & BONE

(511)

31 – Animal food, animal fodder.

(260) AM 2017 87740 A

(800) 1300033

(891) 2016 02 03

(731) BILKA STEEL SRL

17 Henri Coanda Street, City of Brasov,
Brasov County, Brasov, Romania

(540)

IBERIC by BILKA

(511)

6 – Metal hardware; building and construction materials and elements of metal; statues and works of art of common metals; structures and transportable buildings of metal; doors, gates, windows and outdoor blinds of metal; packaging, wrapping and bundling foils of metal; cabinet fittings of common metal; packaging containers of metal; tinplate packings; metallic containers; packaging, wrapping and bundling articles, of metal; churns [containers] of metal for milk; hoppers of metal, non-mechanical; bottles of metal for the storage of fuel; cylinders of metal for gas; pressure gas cylinders made of metal; rain barrels of metal; steel drums [sold empty]; drums [containers] of metal other than household containers; barrels of metal; metal storage drums; wine casks of metal; box frames of metal; sewers of metal; petrol cans of metal; fuel cans of metal; metal oil cans [empty]; letter-box covers of metal; locking oil tank caps of metal; screw caps of metal; internal floating lids of aluminium for use with gas or liquefied gas storage tanks; metal lids for cans; sealing caps of metal; metal time capsules; metal cases; plugs of metal; steel cylinders for liquid air; steel cylinders for compressed gas; cylinders of metal for use with compressed gas; cylinders of metal for cryogenic liquid; metal cylinders for compressed gas or liquids [empty]; high pressure metal cylinders [containers]; waste bins [skips] of metal for industrial use; security containers of metal; containers of metal for transport; containers of metal [storage, transport]; refuse skips of metal; rubbish containers [bins] of metal; containers of metal for chemicals, compressed gases and liquids; floating containers of metal; metal troughs; crates of metal; baskets of common metals; baskets of common metal for industrial use; baskets of metal; waste paper bins of metal for industrial use; boxes (packaging -) in made-up form [metal]; boxes (packaging -) in collapsible form [metal]; boxes (packaging -) in flat form [metal]; collecting boxes (metal -); collecting tins (metal -); letter-box flaps of metal; boxes for stacking purposes [metal]; tins of metal; cans of metal for alcoholic beverages; boxes of metal for horticultural purposes;

boxes of common metal; preserving boxes of metal; cable boxes of metal (non-electric -); beverage cans of metal; tin cans [empty]; ammunition boxes of metal; tool boxes of metal, empty; boxes for storage purposes [metal]; metal cans, sold empty; metal tool boxes; cages of metal; floating metal fish farm cages; animals (metal cages for wild -); tanks of metal; troughs of metal for mixing mortar; closures of metal; closures of metal for containers; sealing caps of metal for bottles; dispensers, of metal; fire safe cabinets [safes] of metal; fireproof cabinets of metal [other than furniture]; chests of metal for food; gabions (metal -); fittings of metal for coffins; charging troughs of metal; bottle crates of metal; metal bins; steel for tins; metal pallets; loading pallets of metal; handling pallets of metal; mobile pallets made of metal; loading and unloading pallets of metal; rainwater hoppers of metal; pallet racks of metal; enclosures of metal for tombs; containers made of metal for use in the storage of gases; cap closures of metal; aluminium foil containers; metal containers for the storage and transportation of goods; metal bottles for compressed gas; metal aerosol containers [empty]; industrial packaging containers of metal; containers of metal for storing acids; containers of metal for liquid fuel; tool storage containers of metal [empty]; containers of metal for compressed gas or liquid air; metallic capsules [containers]; composting receptacles of metal; water tanks of metal; water tanks of metal for household purposes; liquid storage tanks [containers] made of metal; settlement tanks of metal; reservoirs (metal -) [structures]; rainwater reservoirs of metal; gas storage tanks of metal; tanks of metal for the transportation of compressed gases; tanks of metal for the transportation of liquefied gases; separation tanks of metal; potable water reservoirs of metal; tanks of metal for the storage of compressed gases; metal fluid storage tanks; tanks of metal for the storage of liquefied gases; taps for casks of metal; tool chests of metal, empty; metal fire resistant safes; steel storage silos; tubing of metal; paper towel dispensers [fixed] of metal; towel dispensers, fixed, of metal; towel dispensers of metal; brass; white metal; bauxite reinforced aluminium alloys; nickel-silver; additive alloys for the production of iron; additive alloys for the production of steel; aluminium and its alloys; ceramic reinforced aluminium alloys; alloyed iron; iron carbon alloys; magnesium and its alloys; alloys of metal containing calcium and aluminium; common metals and their alloys; lead and its alloys; casting alloys; alloys of nickel; steel alloys unwrought or semi-wrought; alloy forgings (rough or semi-finished -) [metal]; alloys of metal; metal alloys for further manufacturing; lead-tin alloys; alloys used for casting; aluminium; metal foil; bauxite reinforced aluminium; ceramic reinforced aluminium; anti-friction metal; silver plated tin alloy; metal tapes; poles of metal; bars made of titanium; tin bars; semi-wrought tin in the

form of coils; metal bars for further manufacture; cold-finished steel bars; hollow steel bars; threaded bars of metal; aluminium strips; thin bands of metal; balls of steel; blooms [metallurgy]; bronze; metal billets; cadmium; cobalt, raw; angle irons; chromium; chrome ores; copper, unwrought or semi-wrought; low copper carbon-steel scraps; iron or steel scraps; alloy steel scraps; aluminium discs; discs (metal -); chrome iron; iron (molybdenum -); silicon iron; ferrotitanium; tungsten iron; iron; iron ores; galvanized iron; sponge iron; pelletized iron; sheets of aluminium; sheets of metal including those from alloy steel and titanium; steel sheet for automobile bodies; galvanized steel sheets; clad steel plates and sheets; cast iron, unwrought or semi-wrought; galena [ore]; germanium; glucinium [beryllium]; hafnium [celtium]; indium; limonite; copper ingots; pure iron ingots; magnesium ingots; ingots of common metal; nickel ingots; lead ingots; tin ingots; zinc ingots; aluminium alloy ingots; lead alloy ingots; tin alloy ingots; titanium alloy ingots; zinc alloy ingots; copper-base alloy ingots; magnesium alloy ingots; nickel alloy ingots; aluminium ingots; magnesium; manganese; raw base metals; metals; anodised metals; wrought common metals; common metals, unwrought and semi-worked, for further manufacture; ferrous metals; common metals and their alloys including stainless steel; heavy metals; laminated metals; non-ferrous metals; non-ferrous metals and their alloys; common metals, unwrought or semi-wrought; pyrophoric metals; sintered hard metals; metals in powder form; cermets; cobalt ores; copper ores; manganese ores; processed metal ores; molybdenum ores; nickel ores; lead ores; tin ores; tungsten ores; zinc ores; ores of metal; molybdenum; nickel; niobium; niches (metal -); steel; steel alloys; steel strip; cast steel; steel sheets; unwrought steel; steel, unwrought or semi-wrought; carbon steels; stainless steel; stainless steel in strip form; stainless steel in sheet form; steel in bar form; steel in the form of coils; steel in the form of sheets; steel in the form of foils; steel in the form of plates; steel in roll form; bright steel; steels in the form of reels; blanks of metal for the manufacture of shell cases; blanks of metal for the manufacture of gun barrels; metal slugs; metal forgings; iron castings [semi-finished]; steel in sheet, rod, bar and billet form; filings of metal; iron pyrites; cold rolled strip steel; lead, unwrought or semi-wrought; lead for pouring of figures; aluminium slabs; slabs of metal including those from alloy steel and titanium; slabs of common metal; galvanized steel plate; metal threaded rods; unwrought or semi-wrought steel; cold rolled sheet metal; tin-foil; tin; tin and its alloys; steel poles; wire alloys; zirconium rods; sheets and plates of metal; zinc-coated steel sheets; metal sheet, strip and coil; nickel-zinc plated sheet metal; tantalum [metal]; tantalum and its alloys; rods of metal; flux coated metal rods; steel rods; titanium; titanium unwrought or semi-

wrought; titanium and its alloys; tombac; tubes of steel, including those rolled, peeled or ground; tungsten; vanadium; zinc; zinc and its alloys; zirconium.

17 – Flexible pipes, tubes, hoses, and fittings therefor, including valves; seals, sealants and fillers; flexible pipes, tubes, hoses, and fittings therefor, including valves, non-metallic; adhesive pads [other than for household, medical or stationery use]; duct tape; paper adhesive tape, other than for household, medical or stationery purposes; masking tape; electrical tape; carpet tape [other than for household use]; double sided adhesive tapes [other than for stationery, household or medical use]; impervious adhesive strips for valley channels; impervious adhesive strips for edging of roofs; impervious adhesive strips for ridge tiling; adhesive bands for sealing cartons for industrial or commercial use; adhesive tapes, for technical purposes; self-adhesive tapes for packings; adhesive bands, other than stationery and not for medical or household purposes; adhesive tapes for use with carpets; adhesive tapes for use with floor coverings; adhesive strips for use in industry; adhesive tapes for use in securing carpets; adhesive tapes for use in securing floor coverings; masking strips [adhesive] other than for stationery, household or medical use; packaging tapes (adhesive -), other than for household or stationery use; adhesive coated strips for use in manufacture; adhesive-coated plastic sheets; adhesive coated foils for use in manufacture; masking papers [adhesive] other than for stationery, household or medical use; adhesive materials in the form of bands [other than for household, medical or stationery use]; adhesive materials in the form of strips [other than for household medical, stationery use]; bonding film for heat-initiated lamination with printed matter; brake lining materials, partly processed; semi-processed brake linings materials; clutch linings; semi-processed vehicle brake lining sheet stock; roll coverings of rubber; covers made of rubber for protecting electrical components; elastomeric sheeting for protecting surfaces in areas used for shot-peening; rubber covers for switches; asbestos coverings; joint covers (non-metallic -); laminated plastic films for use on windows; under flooring sheets of rubber; extruded polythene sheeting for the construction of cloches; extruded polythene sheeting for the construction of greenhouses; elastomeric sheeting for protecting surfaces in areas used for shot-blasting; windows (anti-dazzle films for -) [tinted films]; masking films; plastic sheeting for agricultural purposes; polyethylene sheeting for use in cloches; polyethylene sheets for laying on the ground to suppress weeds; plastic sheeting for use in horticulture; plastic sheeting for use in forestry; polyethylene sheeting for laying over the frames of agricultural structures; polyethylene sheeting for laying over the frames of horticultural structures; laminate foil for application to a substrate; masking

materials for use in printing in blocking radiation; laminated plastic surface protection materials; masking film for use in photography and graphic arts; film for mulching; plastic sheeting for preventing weed growth; extruded polyethylene for covering plants; extruded polyethylene for covering seeds; ground cover extruded polyethylene for insulation purposes; rubber packaging; protective packaging of rubber; packaging [cushioning and stuffing] of rubber; rubber packing [padding]; rubber bumpers for loading docks; rubber shock absorbers for industrial machinery; vibration dampers of rubber; rubber for use in shock absorbing; rubber for use in vibration suppression; synthetic rubber for use in shock absorbing; synthetic rubber for use in vibration attenuation; synthetic rubber for use in vibration suppression; rubber chips or granules for use as a playground ground cover; anti-vibration padding tape (rubber or plastics); rubber lids and caps [for industrial packaging containers]; stuffing of rubber; expanded closed cell rubber for cushioning; expanded closed cell rubber for vibration deadening; shock absorbent padding of rubber; padding materials of rubber or plastics for shipping containers; padding materials of rubber or plastics for impact protection; rubber padding for shipping containers; packing padding of rubber for shipping containers; rubber packing for shipping containers; rubber sheets for stopping; rubber sheets for packing; shock absorbent insulation of rubber; bindings of rubber; sleeves of rubber for protecting articles from damage through impact; sleeves of rubber for protecting parts of machines; padding materials of rubber or plastics; packing, stopping and insulating materials; packing [cushioning, stuffing] materials of rubber or plastics; stuffing materials of plastics; plastic materials in the form of chips for use as cushioning materials in packaging; plastic materials in the form of chips for use as packing; plastic materials in the form of mouldings for use as cushioning materials in packaging; packing products in the nature of bags [envelopes] of rubber; rubber bags for merchandise packaging [envelopes or pouches]; packing containers of rubber; industrial packaging containers of rubber; bags of hard rubber for packaging; shaped sections of rubber for packing purposes; bags [envelopes, pouches] of rubber, for packaging; shock-absorbing buffers of rubber; shock absorbing rubber buffers for industrial machinery; washers of rubber or vulcanized fiber [fibre]; tire restoration and repair rubber materials; semi-finished rubber in the form of mouldings; moulds of rubber for use in the production of path edgings; moulds of rubber for use in the production of paving stones; moulds of rubber for use in the production of decorative paving stones; injection moulding plastics; injection mould for auto motor parts; molds (ebonite -); membranes and semi-processed synthetic filtering materials; articles made of synthetic rubber for jointing purposes;

articles made of rubber for jointing purposes; dry-wall joint tape; thread (screw -) jointing compounds; splice connectors (rubber -) for non-electric cables; spacers (rubber -) for use with optical cables; spacers of rubber for use with sandwich panels; spacers (vulcanised fibre -) for use with optical cables; mountings made of rubber for engines; mountings made of rubber for transmission assemblies; mountings made of rubber for exhausts; grommets made of rubber; grommets made of synthetic rubber; grommets made of vulcanized fibre; spring washers of rubber; spacer brackets (rubber -); washers of rubber for the protection of draw bolts; washers of rubber for the protection of lag screws; washers of rubber for the protection of hooks; washers of rubber for the protection of screws; washers of rubber [other than for water taps]; washers of rubber for forming tight joints [other than for water taps]; washers of vulcanised fibre for the protection of screws; washers of vulcanised fibre for the protection of draw bolts; washers of vulcanised fibre for the protection of lag screws; washers of vulcanised fibre for the protection of hooks; stair fittings of rubber; control line protectors made from natural rubber; control line protectors made from synthetic rubber; flower arrangements (foam supports for -) [semi-finished products]; foamed plastics for use as bases of floral decorations; foamed plastics for use as bases of floral tributes; anti-corrosion padding tape (rubber or plastics); glazing tapes for insulation; strips of rubber for protecting the edges of furniture; glass retaining strips of rubber; stair edgings of rubber; fusing film for the enhancement of images printed on substrates; threads of plastic for soldering; flexible cellular rubber grips; stoppers of plastics; flexible cellular rubber pads; corner protectors of rubber; polyurethane foam in blocks for use in flower arranging; foam supports for floral arrangements; mineral fibers for insulation; cellulose acetate, semi-processed; carbon fibre; microporous synthetic strips for the manufacture of protective clothing; chemical fibres not for textile use; synthetic fibres, other than for textile use; glass fibre and glass wool; yarns of ceramic fibres [other than for use in textiles]; viscose sheets [semi-finished product]; microporous synthetic sheets for use in manufacture; microporous synthetic sheets for the manufacture of protective workwear; microporous synthetic sheets for the manufacture of protective clothing; microporous synthetic sheets for the manufacture of protective rainwear; self lubricating cast nylon for use in manufacture; cast nylon for use in manufacture; viscose sheets, other than for packing; acrylic resins [semi-finished products]; mixtures of resins with fillers for use as intermediates; resin impregnated tapes for fabrication aerospace components; resin impregnated tapes for fabricating parts for aerospace applications; synthetic resin compositions [semi-processed] for industrial purposes; vulcanite [ebonite]; polymer resin fibres [ot-

her than for use in textiles]; acrylic resin sheeting for use in the manufacture of laminated glass; resin impregnated carbon fibre fabrics; resin impregnated fabrics for the fabrication of components; transparent acrylic resin sheets incorporating conductive meshes; glass reinforced resins [semi-worked or semi-finished]; expanded unsaturated polyester resins [semi-processed]; unsaturated synthetic polyester resins [semi-finished]; urea resins [semi-worked]; urea-formaldehyde resins [semi-worked]; polyvinyl chloride resins [semi-processed]; synthetic or artificial resins for use in cable splicing; synthetic or artificial resins for use in controlling the flow properties of fluids; synthetic or artificial resins for use in controlling the viscosity of fluids; semi-finished polyamide resins for use in manufacture; semi-finished polyamide resins in the form of sheets; unsaturated polyester resins [semi-finished]; polyethylene resin [semi-finished]; polyethylene synthetic resin [semi-processed] for foam mouldings; semi-worked polymer resins in the form of bales; semi-worked polymer resins in the form of bands; semi-worked polymer resins in the form of fibres; semi-worked polymer resins in the form of plates; semi-worked polymer resins; semi-processed synthetic polymer resins; resins (artificial -) [semi-finished products]; mouldable synthetic resins [semi-finished]; carbon fibre reinforced synthetic resins for use in manufacture; expanded synthetic resins [semi-processed]; repair resins (synthetic -); synthetic resins in rod form for use in manufacture; synthetic resins in sheet form for use in manufacture; resins in extruded form for general industrial use; resins in liquid form [semi-processed]; thermosetting resins [semi-processed]; extruded polythene sheeting of high light transmission [other than for packaging]; polyvinyl chloride compounds [semi-processed]; fibers (plastic -), not for use in textiles; vulcanized fiber [fibre]; threads of plastic materials, not for textile use; sheets of printable coated polyethylene; sheets of printable polypropylene; heat sealable plastics sheeting for use in manufacture; translucent tri-wall sheets made of polycarbonates; polyurethane film for use in glass laminations; acrylic sheeting for use in manufacture; foils of plastics [semi-finished products]; laminated plastic sheets for use in manufacture; polythene films [other than for wrapping or packaging]; polypropylene films, other than for wrapping or packaging; flexible plastic films, other than for packaging; rigid polyvinyl chloride foamed sheets for use in manufacture; blown films [other than for packaging]; laminated plastics material for use with mechanical engraving material; plastic material in extruded form for use in production; plastic foam materials for use in manufacture; recycled compound plastics; recycled compound plastics for use in manufacture; extruded plastics [semi-finished products]; plastics in extruded form for use in manufacture; plastics materials in the form of strips [semi-finished products]; heat

sealable plastics for the manufacture of lids for containers; heat sealable plastics laminates for use in manufacture; recycled plastics; semi-processed plastics; laminated plastics material for use with computerised engraving material; laminated plastic materials for use in manufacture; plastics materials in the form of tapes [semi-finished products]; plastics materials in the form of blocks [semi-finished products]; plastics materials in the form of sheets [semi-finished products]; plastics materials in the form of plates [semi-finished products]; plastics in the form of sheets, films, blocks, rods and tubes; plastics materials in the form of sections [semi-finished products]; plastics materials in the form of rods [semi-finished products]; polyvinyl chloride film [other than for wrapping or packaging]; film (plastic -), not for wrapping; extruded plastic in the form of bars, blocks, pellets, rods, sheets and tubes for use in manufacturing; translucent twin-wall sheets made of polycarbonates; spunbond melt blown polyethylene for use in manufacture; polystyrene [semi finished]; polyamide foams; polyurethane foam [semi-finished]; polyurethane foam in strips for use in manufacture; polyurethane foam in blocks; polyurethane foam in sections for use in manufacture; plastic rods and bars; spun polyester fibre [other than for textile use]; polyester sheets [other than for wrapping or packaging]; fibres impregnated with synthetic resins for use in manufacture; foils of cellulose for use in manufacture; foils of cellulose [other than for wrapping or packaging]; foil of regenerated cellulose, other than for packing; cellulose material compressed into planar form [semi-finished]; acoustic insulation articles and materials; electrical insulation articles and materials; thermal insulation articles and materials; safety curtains of rubber; glass fiber fireproof textiles; smoke curtains; asbestos fire curtains; asbestos safety curtains; expanding pillows for the prevention of fire penetration; protective acrylic coatings in the form of paints for insulating purposes; industrial coatings for insulating buildings; insulatory coatings of plastic resin; concrete curing blankets made of plastic; insulating adhesives; molded foam insulated container packing for commercial transportation; articles made of rubber for insulation purposes; articles made of synthetic rubber for insulation purposes; rubber tape for insulating; barriers (floating anti-pollution -); laminated vapor barrier; glass fibre strips for insulation purposes; tapes of epoxy impregnated fibreglass for insulating; insulating tape and band; cables (insulators for -); pre-formed insulation components; motor slot liners [insulators]; insulating water proofing tiles; brake diaphragms [partly processed]; plastic oil fences; thermally conductive insulators; crude fibres of rock for insulation purposes; crude fibres of glass for insulation purposes; asbestos fibres for insulation; rock fibres in the form of matting for insulation; fibres impregnated with synthetic resins for insu-

lation; mineral fibres for insulating purposes; fibres for insulating purposes; glass fibers for use in the manufacture of building insulation; vulcanized fiber for use in the manufacture of building insulation; transparent acrylic sheets incorporating shielding for electromagnetic waves; transparent acrylic sheets for shielding against electromagnetic waves; rubber sheets for insulating; metal foil for building insulation; polyurethane film for use as building insulation; polythene sheeting for insulation; polyurethane foam sheeting for use as building insulation; insulating foils; insulation (metal foil for -); metal foils laminated with paper [paper predominating] for insulation; electromagnetic interference shielding gaskets; gels for insulating; paper impregnated with oil for insulating; insulating paper; treated papers for insulating; protective acrylic spray coatings for insulating purposes; insulating buildings against moisture (substances for -); insulators for use in the protection of buildings; fiberglass insulation for buildings; magnet wire (insulation for -); pipe insulation; insulators; insulators made of fibre cement; electrical ceramic insulators; closed cell insulation used in chilled water tanks; foam insulation for use in building and construction; glass fiber insulation for use in construction; expanded polystyrene underfloor insulation; industrial molten metal furnace insulation made of ceramic enamel fiber; flexible plastic pipe insulation; insulation for aircraft; insulation for air conditioners; insulation for building purposes; flexible elastomeric thermal insulation; insulation for underground pipes and tanks; insulating coatings made of fused silica and ceramic fibres; insulation covers for industrial machinery; foam sheeting for use as a building insulation; industrial coatings [insulating]; insulating floor coverings; pipe wrappings for insulation purposes; water based insulating lacquers; insulating varnish; insulating varnishes based on plastics materials; fleeces of crude fibres of carbon [insulation]; fleeces of crude fibres of rock [insulation]; fleeces of crude fibres of glass [insulation]; slag wool for use as a building insulator; mineral wool for insulating purposes; sleeves for insulating engine transmission components; sleeves for insulating engines; insulating mastics; insulation material for use in the aircraft industry; insulation material for use in the ship building industry; translucent flexible material for insulating windows; translucent flexible material for insulating rooflights; insulation material for roofing; fabrics made from cotton for use as insulation; fabrics made from ceramic fibres for use as insulation; fabrics made of mixed synthetic and natural fibres for use as insulation; fabrics made from linen for use as insulation; fabrics made from wool for use as insulation; fabrics made from silk for use as insulation; insulating fillers; fabrics made from acrylic for use as insulation; insulating gloves; fabrics of inorganic fibres for use as insulation; fabrics of chemically produced fibres for

use as insulation; fabrics of carbon fibre for use as insulation; fiberglass fabrics for building insulation; insulating materials made from reprocessed plastics; insulating materials for building; railway tracks (insulators for -); insulating materials produced from plastics; insulating materials for insulation against light; insulating refractory materials; fabrics woven from ceramic fibres for use as insulation; insulating water proofing membranes; insulating matting; composite panels having insulating properties; polystyrene panels for insulating purposes; fire resistant insulated panels; strips of film [metal] for insulating; plastic film for insulating purposes; barrier curtains in the nature of floating baffles or booms for the containment of pollutants; ceramic parts for insulation in high frequency apparatus; ceramic parts for insulation in high-voltage apparatus; fibre board for use as insulation; plates of insulating material for use in manufacture; asbestos fabrics for use as cable insulation; insulating felt; ceilings made of mineral fibres for insulating buildings; fibreglass webs for insulating purposes; boards for insulating purposes; insulation sheets; insulation board made from mineral wool; insulating plates of mica; lightweight mineral wool slabs for fire insulation purposes; insulating tiles; laminates containing polyamide foams for use as fire retardants; acrylic resins (insulating -); resins for use in forming a hardened skin on walls; resins for use in forming a hardened skin on flooring; polyurethane foam for insulating purposes; polyurethane foam in blocks for insulating; foam glass for use as an insulating materials; insulating substances; insulated pipe supports; insulating plaster; rail pads [insulators]; fabrics made from synthetic fibres [for insulation]; fabrics made from natural fibres for use as insulation; fabrics of organic fibres for use as insulation; fibreglass fabrics for insulation; fabrics made from nylon for use as insulation; fabrics made from polyester for use as insulation; transformers (insulating oil for -); flexible tubing for insulation purposes; insulating oils; glass wool for building insulation; fiberglass for insulation; wool (mineral -) [insulator]; photo-luminescent paints [insulating]; insulating paints; insulating paints for facades; insulating paints for roofs; insulating paints for walls; water based insulating paints; water based paints [insulating] for use in the automobile industry; wool (slag -) [insulator]; flame retardant fabrics [asbestos]; insulating fabrics; laminated textile insulating fabrics.

19 – Construction elements, not of metal; structures and transportable buildings, not of metal; doors, gates, windows and window coverings, not of metal; pitch, tar, bitumen and asphalt; timber mouldings; rough sawn timber; shaped timber; wood trim; halved timber; wood; mouldable wood; balsa wood; sawn timber; prepared wood; moulded wood; hobby wood; wood, semi-worked; preserved wood [anti-decay wood]; cork [compressed]; softwood chips for

use on gardens; wood moldings; stones (binding agents for making -); alabaster; andesite; slate powder; clay; clay ash [building materials]; potters' clay; ballast [rubble]; blocks made from natural stone; boulders; cobbles; clay (potters' -) [raw material]; natural stone slabs and tiles; feldspar [felspar]; granite; sandstone; calcareous marl; refractory ceramic building materials; agglomerated stone materials; rubble; stone; artificial stone; silica stone; agricultural limestone; ground rock; worked natural stone; pottery stone; decorative aquarium stones; aquarium gravel; coarse gravel; slate slabs; porphyry [stone]; liparite; alabaster glass; terra cotta; tufa; pumice stone slag; fireclay; schists; cast concrete decorative articles; busts of stone, concrete or marble; stone lanterns [garden ornaments of stone]; figurines of marble; figurines of concrete; figurines of stone; frescos (works of art of stone, concrete or marble); memorials of marble; memorials of stone; works of art of stone, concrete or marble; ornaments made of stone; ornaments made of marble for ponds; ornaments made of stone for aquaria; ornaments made of stone for ponds; tombstones of stone, concrete or marble; gravestones; gravestones (non-metallic -); memorial stones; memorial plaques, not of metal; plaques made of concrete; plaques made of marble; memorial plaques of stone; tomb slabs, not of metal; tombstone plaques, not of metal; concrete sculptures; sculptures made from marble; statuettes of stone, concrete or marble; statues of marble; statues of concrete; stone sculptures; tombstone stelae, not of metal.

(260) AM 2017 87768 A

(800) 1277488

(891) 2015 12 30

(731) Türkmen Grup İthalat İhracat Dış Ticaret Anonim Şirketi
Merkez Silahşör Caddesi No.38, Bomonti,
Istanbul, Turkey

(540)

Fashion State

(511)

24 – Fabrics for textile use; non-woven textile fabrics; household linen, namely, curtains of textile, bed covers, bed linen, pillowcases, bed blankets, quilts, towels of textile; fabric flags; diaper changing cloths for babies.

25 – Clothing, namely, trousers, shorts, skirts, dresses, blouses, shirts, tee-shirts, camisoles, sweaters, overalls, coats, jackets, vests, suits, dressing gowns, swimsuits, underwear; belts (clothing); socks; scarves; shawls; footwear, namely, shoes, slippers, sandals; headwear, namely, hats, caps.

26 – Laces and embroidery; ribbons and braids; buttons for clothing; hooks and eyes; zip fasteners; shoe buckles; belt buckles; needles; sewing needles; sewing machine needles; knitting needles; boxes for

needles; needle cushions; artificial flowers; artificial fruits; hair barrettes; hair bands; hair pins; hair extensions; false hair; hair curlers, other than hand implements.

35 – Advertising services; marketing services; organization of fairs and exhibitions for commercial and advertising purposes; business administration and management; business administration consultancy; on-line retail store services featuring fabrics for textile use, non-woven textile fabrics, household linen, clothing, footwear, headwear, laces and embroidery, ribbons and braids, buttons for clothing, hooks and eyes, zip fasteners, shoe buckles, belt buckles, needles, sewing needles, sewing machine needles, knitting needles, boxes for needles, needle cushions, artificial flowers, artificial fruits, hair barrettes, hair bands, hair pins, hair extensions, false hair, hair curlers other than hand implements; retail store services featuring fabrics for textile use, non-woven textile fabrics, household linen, clothing, footwear, headwear, laces and embroidery, ribbons and braids, buttons for clothing, hooks and eyes, zip fasteners, shoe buckles, belt buckles, needles, sewing needles, sewing machine needles, knitting needles, boxes for needles, needle cushions, artificial flowers, artificial fruits, hair barrettes, hair bands, hair pins, hair extensions, false hair, hair curlers other than hand implements; wholesale store services featuring fabrics for textile use, non-woven textile fabrics, household linen, clothing, footwear, headwear, laces and embroidery, ribbons and braids, buttons for clothing, hooks and eyes, zip fasteners, shoe buckles, belt buckles, needles, sewing needles, sewing machine needles, knitting needles, boxes for needles, needle cushions, artificial flowers, artificial fruits, hair barrettes, hair bands, hair pins, hair extensions, false hair, hair curlers other than hand implements; catalog ordering services featuring fabrics for textile use, non-woven textile fabrics, household linen, clothing, footwear, headwear, laces and embroidery, ribbons and braids, buttons for clothing, hooks and eyes, zip fasteners, shoe buckles, belt buckles, needles, sewing needles, sewing machine needles, knitting needles, boxes for needles, needle cushions, artificial flowers, artificial fruits, hair barrettes, hair bands, hair pins, hair extensions, false hair, hair curlers other than hand implements.

(260) AM 2017 87769 A

(800) 1285035

(891) 2016 05 17

(731) COLOMBINI S.P.A.

Strada Cà Valentino, 124, 47891 FALCIANO,
San Marino

(540)



(591) Red and pink

(511)

20 – Kitchen furniture; furniture, for kitchens; racks [furniture]; sideboards; suspended cabinets; cabinets; cupboards; handles namely handles for cabinets, drawer handles, door handles; home furniture and furnishings namely, cabinets, tables, coffee tables, chests of drawers and bedsides cabinets, bookshelves, chairs, armchairs, divans, racks and panels for furniture, showcases, drawers and chests of drawers, beds and bases for beds, ladders of woods, mirrors, clothes hangers, office furniture including chairs, desks and built-in furniture.

35 – Advertising; business management; business administration; commercial administration of the licensing of the goods and services of others; commercial or industrial management assistance; professional business consultancy; business management consultancy; shop window dressing; dissemination of advertising matter; marketing; organization of exhibitions for commercial or advertising purposes; retailing and wholesaling in shops, via global computer networks, through catalogues, mail order, telephone, radio and television, including via other electronic means of communication, of furniture and furnishing accessories for the home, including cupboards, tables, coffee tables, dressing tables and bedside tables, bookshelves, chairs, armchairs, divans, shelves and panels for furniture, showcases (furniture), drawers and chests of drawers, beds and bed slats, ladders of wood, mirrors, clothes hangers, office furniture including chairs, desks and built-in furniture; presentation of goods by any means of communications for retailing purposes.

(260) AM 2017 87770 A

(800) 1287676

(891) 2016 05 12

(731) RED BULL GMBH

Am Brunnen 1 A-5330 Fuschl am See, Austria

(540)

GIVES YOU WINGS

(511)

32 – Non-alcoholic beverages including refreshing drinks, energy drinks, whey beverages, isotonic, hypertonic and hypotonic drinks (for use and/or as required by athletes); beer, malt beer, wheat beer porter, ale, stout and lager; non alcoholic malt beverages; mineral water and aerated waters; fruit drinks and fruit juices; syrups, essences and other preparations for making beverages as well as effervescent tablets and effervescent powders for drinks and non-alcoholic cocktails.

(260) AM 2017 87818 A

(800) 1152680

(891) 2016 04 20

(731) DR. WILLMAR SCHWABE GMBH & CO.

KG

Willmar-Schwabe-Str.4, 76227 Karlsruhe,

Germany

(540)



(591) Black, white

(511)

3 – Bleaching preparations and other substances for laundry use; cleaning, polishing, degreasing and abrasive preparations; soaps; perfumery, essential oils, cosmetics, hair lotions; dentifrices.

5 – Pharmaceutical and veterinary preparations; Sanitary preparations for medical purposes; Dietetic substances adapted for medical use, food for babies; Plasters, materials for dressings; Material for stopping teeth, dental wax; Disinfectants; Preparations for destroying vermin; Fungicides, herbicides; Food, dietary and nutritional supplements.

(260) AM 2017 87839 A

(800) 1300073

(891) 2016 02 03

(731) BILKA STEEL SRL

17 Henri Coanda Street, City of Brasov,

Brasov County, Brasov, Romania

(540)

CARPATIC by BILKA

(511)

6 – Metal hardware; building and construction materials and elements of metal; statues and works of art of common metals; structures and transportable buildings of metal; doors, gates, windows and outdoor blinds of metal; packaging, wrapping and bundling foils of metal; cabinet fittings of common metal; packaging containers of metal; tinplate packings; metallic containers; packaging, wrapping and bundling articles, of metal; churns [containers] of metal for milk; hoppers of metal, non-mechanical; bottles of metal for the storage of fuel; cylinders of metal for gas; pressure gas cylinders made of metal; rain barrels of metal; steel drums [sold empty]; drums [containers] of metal other than household contain-

ners; barrels of metal; metal storage drums; wine casks of metal; box frames of metal; sewers of metal; petrol cans of metal; fuel cans of metal; metal oil cans [empty]; letter-box covers of metal; locking oil tank caps of metal; screw caps of metal; internal floating lids of aluminium for use with gas or liquefied gas storage tanks; metal lids for cans; sealing caps of metal; metal time capsules; metal cases; plugs of metal; steel cylinders for liquid air; steel cylinders for compressed gas; cylinders of metal for use with compressed gas; cylinders of metal for cryogenic liquid; metal cylinders for compressed gas or liquids [empty]; high pressure metal cylinders [containers]; waste bins [skips] of metal for industrial use; security containers of metal; containers of metal for transport; containers of metal [storage, transport]; refuse skips of metal; rubbish containers [bins] of metal; containers of metal for chemicals, compressed gases and liquids; floating containers of metal; metal troughs; crates of metal; baskets of common metals; baskets of common metal for industrial use; baskets of metal; waste paper bins of metal for industrial use; boxes (packaging -) in made-up form [metal]; boxes (packaging -) in collapsible form [metal]; boxes (packaging -) in flat form [metal]; collecting boxes (metal -); collecting tins (metal -); letter-box flaps of metal; boxes for stacking purposes [metal]; tins of metal; cans of metal for alcoholic beverages; boxes of metal for horticultural purposes; boxes of common metal; preserving boxes of metal; cable boxes of metal (non-electric -); beverage cans of metal; tin cans [empty]; ammunition boxes of metal; tool boxes of metal, empty; boxes for storage purposes [metal]; metal cans, sold empty; metal tool boxes; cages of metal; floating metal fish farm cages; animals (metal cages for wild -); tanks of metal; troughs of metal for mixing mortar; closures of metal; closures of metal for containers; sealing caps of metal for bottles; dispensers, of metal; fire safe cabinets [safes] of metal; fireproof cabinets of metal [other than furniture]; chests of metal for food; gabions (metal -); fittings of metal for coffins; charging troughs of metal; bottle crates of metal; metal bins; steel for tins; metal pallets; loading pallets of metal; handling pallets of metal; mobile pallets made of metal; loading and unloading pallets of metal; rainwater hoppers of metal; pallet racks of metal; enclosures of metal for tombs; containers made of metal for use in the storage of gases; cap closures of metal; aluminium foil containers; metal containers for the storage and transportation of goods; metal bottles for compressed gas; metal aerosol containers [empty]; industrial packaging containers of metal; containers of metal for storing acids; containers of metal for liquid fuel; tool storage containers of metal [empty]; containers of metal for compressed gas or liquid air; metallic capsules [containers]; composting receptacles of metal; water tanks of metal; water tanks of metal for household

purposes; liquid storage tanks [containers] made of metal; settlement tanks of metal; reservoirs (metal -) [structures]; rainwater reservoirs of metal; gas storage tanks of metal; tanks of metal for the transportation of compressed gases; tanks of metal for the transportation of liquefied gases; separation tanks of metal; potable water reservoirs of metal; tanks of metal for the storage of compressed gases; metal fluid storage tanks; tanks of metal for the storage of liquefied gases; taps for casks of metal; tool chests of metal, empty; metal fire resistant safes; steel storage silos; tubbing of metal; paper towel dispensers [fixed] of metal; towel dispensers, fixed, of metal; towel dispensers of metal; brass; white metal; bauxite reinforced aluminium alloys; nickel-silver; additive alloys for the production of iron; additive alloys for the production of steel; aluminium and its alloys; ceramic reinforced aluminium alloys; alloyed iron; iron carbon alloys; magnesium and its alloys; alloys of metal containing calcium and aluminium; common metals and their alloys; lead and its alloys; casting alloys; alloys of nickel; steel alloys unwrought or semi-wrought; alloy forgings (rough or semi-finished -) [metal]; alloys of metal; metal alloys for further manufacturing; lead-tin alloys; alloys used for casting; aluminium; metal foil; bauxite reinforced aluminium; ceramic reinforced aluminium; anti-friction metal; silver plated tin alloy; metal tapes; poles of metal; bars made of titanium; tin bars; semi-wrought tin in the form of coils; metal bars for further manufacture; cold-finished steel bars; hollow steel bars; threaded bars of metal; aluminium strips; thin bands of metal; balls of steel; blooms [metallurgy]; bronze; metal billets; cadmium; cobalt, raw; angle irons; chromium; chrome ores; copper, unwrought or semi-wrought; low copper carbon-steel scraps; iron or steel scraps; alloy steel scraps; aluminium discs; discs (metal -); chrome iron; iron (molybdenum -); silicon iron; ferrotitanium; tungsten iron; iron; iron ores; galvanized iron; sponge iron; pelletized iron; sheets of aluminium; sheets of metal including those from alloy steel and titanium; steel sheet for automobile bodies; galvanized steel sheets; clad steel plates and sheets; cast iron, unwrought or semi-wrought; galena [ore]; germanium; glucinium [beryllium]; hafnium [celtium]; indium; limonite; copper ingots; pure iron ingots; magnesium ingots; ingots of common metal; nickel ingots; lead ingots; tin ingots; zinc ingots; aluminium alloy ingots; lead alloy ingots; tin alloy ingots; titanium alloy ingots; zinc alloy ingots; copper-base alloy ingots; magnesium alloy ingots; nickel alloy ingots; aluminium ingots; magnesium; manganese; raw base metals; metals; anodised metals; wrought common metals; common metals, unwrought and semi-wrought, for further manufacture; ferrous metals; common metals and their alloys including stainless steel; heavy metals; laminated metals; non-ferrous metals; non-ferrous metals and their alloys; common metals,

unwrought or semi-wrought; pyrophoric metals; sintered hard metals; metals in powder form; cermets; cobalt ores; copper ores; manganese ores; processed metal ores; molybdenum ores; nickel ores; lead ores; tin ores; tungsten ores; zinc ores; ores of metal; molybdenum; nickel; niobium; niches (metal -); steel; steel alloys; steel strip; cast steel; steel sheets; unwrought steel; steel, unwrought or semi-wrought; carbon steels; stainless steel; stainless steel in strip form; stainless steel in sheet form; steel in bar form; steel in the form of coils; steel in the form of sheets; steel in the form of foils; steel in the form of plates; steel in roll form; bright steel; steels in the form of reels; blanks of metal for the manufacture of shell cases; blanks of metal for the manufacture of gun barrels; metal slugs; metal forgings; iron castings [semi-finished]; steel in sheet, rod, bar and billet form; filings of metal; iron pyrites; cold rolled strip steel; lead, unwrought or semi-wrought; lead for pouring of figures; aluminium slabs; slabs of metal including those from alloy steel and titanium; slabs of common metal; galvanized steel plate; metal threaded rods; unwrought or semi-wrought steel; cold rolled sheet metal; tinfoil; tin; tin and its alloys; steel poles; wire alloys; zirconium rods; sheets and plates of metal; zinc-coated steel sheets; metal sheet, strip and coil; nickel-zinc plated sheet metal; tantalum [metal]; tantalum and its alloys; rods of metal; flux coated metal rods; steel rods; titanium; titanium unwrought or semi-wrought; titanium and its alloys; tombac; tubes of steel, including those rolled, peeled or ground; tungsten; vanadium; zinc; zinc and its alloys; zirconium.

17 – Flexible pipes, tubes, hoses, and fittings therefor, including valves; seals, sealants and fillers; flexible pipes, tubes, hoses, and fittings therefor, including valves, non-metallic; adhesive pads [other than for household, medical or stationery use]; duct tape; paper adhesive tape, other than for household, medical or stationery purposes; masking tape; electrical tape; carpet tape [other than for household use]; double sided adhesive tapes [other than for stationery, household or medical use]; impervious adhesive strips for valley channels; impervious adhesive strips for edging of roofs; impervious adhesive strips for ridge tiling; adhesive bands for sealing cartons for industrial or commercial use; adhesive tapes, for technical purposes; self-adhesive tapes for packings; adhesive bands, other than stationery and not for medical or household purposes; adhesive tapes for use with carpets; adhesive tapes for use with floor coverings; adhesive strips for use in industry; adhesive tapes for use in securing carpets; adhesive tapes for use in securing floor coverings; masking strips [adhesive] other than for stationery, household or medical use; packaging tapes (adhesive -), other than for household or stationery use; adhesive coated strips for use in manufacture; adhesive-coated plastic sheets; adhesive coated foils for use in manufacture;

masking papers [adhesive] other than for stationery, household or medical use; adhesive materials in the form of bands [other than for household, medical or stationery use]; adhesive materials in the form of strips [other than for household medical, stationery use]; bonding film for heat-initiated lamination with printed matter; brake lining materials, partly processed; semi-processed brake linings materials; clutch linings; semi-processed vehicle brake lining sheet stock; roll coverings of rubber; covers made of rubber for protecting electrical components; elastomeric sheeting for protecting surfaces in areas used for shot-peening; rubber covers for switches; asbestos coverings; joint covers (non-metallic -); laminated plastic films for use on windows; under flooring sheets of rubber; extruded polythene sheeting for the construction of cloches; extruded polythene sheeting for the construction of greenhouses; elastomeric sheeting for protecting surfaces in areas used for shot-blasting; windows (anti-dazzle films for -) [tinted films]; masking films; plastic sheeting for agricultural purposes; polyethylene sheeting for use in cloches; polyethylene sheets for laying on the ground to suppress weeds; plastic sheeting for use in horticulture; plastic sheeting for use in forestry; polyethylene sheeting for laying over the frames of agricultural structures; polyethylene sheeting for laying over the frames of horticultural structures; laminate foil for application to a substrate; masking materials for use in printing in blocking radiation; laminated plastic surface protection materials; masking film for use in photography and graphic arts; film for mulching; plastic sheeting for preventing weed growth; extruded polyethylene for covering plants; extruded polyethylene for covering seeds; ground cover extruded polyethylene for insulation purposes; rubber packaging; protective packaging of rubber; packaging [cushioning and stuffing] of rubber; rubber packing [padding]; rubber bumpers for loading docks; rubber shock absorbers for industrial machinery; vibration dampers of rubber; rubber for use in shock absorbing; rubber for use in vibration suppression; synthetic rubber for use in shock absorbing; synthetic rubber for use in vibration attenuation; synthetic rubber for use in vibration suppression; rubber chips or granules for use as a playground ground cover; anti-vibration padding tape (rubber or plastics); rubber lids and caps [for industrial packaging containers]; stuffing of rubber; expanded closed cell rubber for cushioning; expanded closed cell rubber for vibration deadening; shock absorbent padding of rubber; padding materials of rubber or plastics for shipping containers; padding materials of rubber or plastics for impact protection; rubber padding for shipping containers; packing padding of rubber for shipping containers; rubber packing for shipping containers; rubber sheets for stopping; rubber sheets for packing; shock absorbent insulation of rubber; bindings of rubber; sleeves of rubber for pro-

protecting articles from damage through impact; sleeves of rubber for protecting parts of machines; padding materials of rubber or plastics; packing, stopping and insulating materials; packing [cushioning, stuffing] materials of rubber or plastics; stuffing materials of plastics; plastic materials in the form of chips for use as cushioning materials in packaging; plastic materials in the form of chips for use as packing; plastic materials in the form of mouldings for use as cushioning materials in packaging; packing products in the nature of bags [envelopes] of rubber; rubber bags for merchandise packaging [envelopes or pouches]; packing containers of rubber; industrial packaging containers of rubber; bags of hard rubber for packaging; shaped sections of rubber for packing purposes; bags [envelopes, pouches] of rubber, for packaging; shock-absorbing buffers of rubber; shock absorbing rubber buffers for industrial machinery; washers of rubber or vulcanized fiber [fibre]; tire restoration and repair materials; semi-finished rubber in the form of mouldings; moulds of rubber for use in the production of path edgings; moulds of rubber for use in the production of paving stones; moulds of rubber for use in the production of decorative paving stones; molds (ebonite -); membranes and semi-processed synthetic filtering materials; articles made of synthetic rubber for jointing purposes; articles made of rubber for jointing purposes; drywall joint tape; thread (screw -) jointing compounds; splice connectors (rubber -) for non-electric cables; spacers (rubber -) for use with optical cables; spacers of rubber for use with sandwich panels; spacers (vulcanised fibre -) for use with optical cables; mountings made of rubber for engines; mountings made of rubber for transmission assemblies; mountings made of rubber for exhausts; grommets made of rubber; grommets made of synthetic rubber; grommets made of vulcanized fibre; spring washers of rubber; spacer brackets (rubber -); washers of rubber for the protection of draw bolts; washers of rubber for the protection of lag screws; washers of rubber for the protection of hooks; washers of rubber for the protection of screws; washers of rubber [other than for water taps]; washers of rubber for forming tight joints [other than for water taps]; washers of vulcanised fibre for the protection of screws; washers of vulcanised fibre for the protection of draw bolts; washers of vulcanised fibre for the protection of lag screws; washers of vulcanised fibre for the protection of hooks; stair fittings of rubber; control line protectors made from natural rubber; control line protectors made from synthetic rubber; flower arrangements (foam supports for -) [semi-finished products]; foamed plastics for use as bases of floral decorations; foamed plastics for use as bases of floral tributes; anti-corrosion padding tape (rubber or plastics); glazing tapes for insulation; strips of rubber for protecting the edges of furniture; glass retaining strips of rubber; stair edgings of rubber; fusing film

for the enhancement of images printed on substrates; threads of plastic for soldering; flexible cellular rubber grips; stoppers of plastics; flexible cellular rubber pads; corner protectors of rubber; polyurethane foam in blocks for use in flower arranging; foam supports for floral arrangements; mineral fibers; cellulose acetate; carbon fibre; microporous synthetic strips for the manufacture of protective clothing; chemical fibres not for textile use; synthetic fibres, other than for textile use; glass fibre and glass wool; yarns of ceramic fibres [other than for use in textiles]; viscose sheets [semi-finished product]; microporous synthetic sheets for use in manufacture; microporous synthetic sheets for the manufacture of protective workwear; microporous synthetic sheets for the manufacture of protective clothing; microporous synthetic sheets for the manufacture of protective rainwear; self lubricating cast nylon for use in manufacture; cast nylon for use in manufacture; viscose sheets, other than for packing; acrylic resins [semi-finished products]; mixtures of resins with fillers for use as intermediates; resin impregnated tapes for fabrication aerospace components; resin impregnated tapes for fabricating parts for aerospace applications; synthetic resin compositions [semi-processed] for industrial purposes; vulcanite [ebonite]; polymer resin fibres [other than for use in textiles]; acrylic resin sheeting for use in the manufacture of laminated glass; resin impregnated carbon fibre fabrics; resin impregnated fabrics for the fabrication of components; transparent acrylic resin sheets incorporating conductive meshes; glass reinforced resins [semi-worked or semi-finished]; expanded unsaturated polyester resins [semi-processed]; unsaturated synthetic polyester resins [semi-finished]; urea resins [semi-worked]; urea-formaldehyde resins [semi-worked]; polyvinyl chloride resins [semi-processed]; resins for use in cable splicing; resins for use in controlling the flow properties of fluids; resins for use in controlling the viscosity of fluids; semi-finished polyamide resins for use in manufacture; semi-finished polyamide resins in the form of sheets; unsaturated polyester resins [semi-finished]; polyethylene resin [semi-finished]; polyethylene synthetic resin [semi-processed] for foam mouldings; semi-worked polymer resins in the form of bales; semi-worked polymer resins in the form of bands; semi-worked polymer resins in the form of fibres; semi-worked polymer resins in the form of plates; semi-worked polymer resins; semi-processed synthetic polymer resins; resins (artificial -) [semi-finished products]; mouldable synthetic resins [semi-finished]; carbon fibre reinforced synthetic resins for use in manufacture; expanded synthetic resins [semi-processed]; repair resins (synthetic -); synthetic resins in rod form for use in manufacture; synthetic resins in sheet form for use in manufacture; resins in extruded form for general industrial use; resins in liquid form [semi-processed]; thermosetting resins [semi-processed];

extruded polythene sheeting of high light transmission [other than for packaging]; polyvinyl chloride compounds [semi-processed]; fibers (plastic -), not for use in textiles; vulcanized fiber [fibre]; threads of plastic materials, not for textile use; sheets of printable coated polyethylene; sheets of printable polypropylene; heat sealable plastics sheeting for use in manufacture; translucent tri-wall sheets made of polycarbonates; polyurethane film for use in glass laminations; acrylic sheeting for use in manufacture; foils of plastics [semi-finished products]; laminated plastic sheets for use in manufacture; polythene films [other than for wrapping or packaging]; polypropylene films, other than for wrapping or packaging; flexible plastic films, other than for packaging; rigid polyvinyl chloride foamed sheets for use in manufacture; blown films [other than for packaging]; laminated plastics material for use with mechanical engraving material; plastic material in extruded form for use in production; plastic foam materials for use in manufacture; recycled compound plastics; recycled compound plastics for use in manufacture; extruded plastics [semi-finished products]; plastics in extruded form for use in manufacture; plastics materials in the form of strips [semi-finished products]; heat sealable plastics for the manufacture of lids for containers; heat sealable plastics laminates for use in manufacture; recycled plastics; semi-processed plastics; laminated plastics material for use with computerised engraving material; laminated plastic materials for use in manufacture; plastics materials in the form of tapes [semi-finished products]; plastics materials in the form of blocks [semi-finished products]; plastics materials in the form of sheets [semi-finished products]; plastics materials in the form of plates [semi-finished products]; plastics in the form of sheets, films, blocks, rods and tubes; plastics materials in the form of sections [semi-finished products]; plastics materials in the form of rods [semi-finished products]; polyvinyl chloride film [other than for wrapping or packaging]; film (plastic -), not for wrapping; extruded plastic in the form of bars, blocks, pellets, rods, sheets and tubes for use in manufacturing; translucent twin-wall sheets made of polycarbonates; spunbond melt blown polyethylene for use in manufacture; polystyrene [semi finished]; polyamide foams; polyurethane foam [semi-finished]; polyurethane foam in strips for use in manufacture; polyurethane foam in blocks; polyurethane foam in sections for use in manufacture; plastic rods and bars; spun polyester fibre [other than for textile use]; polyester sheets [other than for wrapping or packaging]; fibres impregnated with synthetic resins for use in manufacture; foils of cellulose for use in manufacture; foils of cellulose [other than for wrapping or packaging]; foil of regenerated cellulose, other than for packing; cellulose material compressed into planar form [semi-finished]; acoustic insulation articles and materials; electrical insulation

articles and materials; thermal insulation articles and materials; safety curtains of rubber; glass fiber fireproof textiles; smoke curtains; asbestos fire curtains; asbestos safety curtains; expanding pillows for the prevention of fire penetration; protective acrylic coatings in the form of paints for insulating purposes; industrial coatings for insulating buildings; insulatory coatings of plastic resin; concrete curing blankets made of plastic; insulating adhesives; molded foam insulated container packing for commercial transportation; articles made of rubber for insulation purposes; articles made of synthetic rubber for insulation purposes; rubber tape for insulating; barriers (floating anti-pollution -); laminated vapor barrier; glass fibre strips for insulation purposes; tapes of epoxy impregnated fibreglass for insulating; insulating tape and band; cables (insulators for -); pre-formed insulation components; motor slot liners [insulators]; insulating water proofing tiles; brake diaphragms [partly processed]; plastic oil fences; thermally conductive insulators; crude fibres of rock for insulation purposes; crude fibres of glass for insulation purposes; asbestos fibres for insulation; rock fibres in the form of matting for insulation; fibres impregnated with synthetic resins for insulation; mineral fibres for insulating purposes; fibres for insulating purposes; glass fibers for use in the manufacture of building insulation; vulcanized fiber for use in the manufacture of building insulation; transparent acrylic sheets incorporating shielding for electromagnetic waves; transparent acrylic sheets for shielding against electromagnetic waves; rubber sheets for insulating; metal foil for building insulation; polyurethane film for use as building insulation; polythene sheeting for insulation; polyurethane foam sheeting for use as building insulation; insulating foils; insulation (metal foil for -); metal foils laminated with paper [paper predominating] for insulation; electromagnetic interference shielding gaskets; gels for insulating; paper impregnated with oil for insulating; insulating paper; treated papers for insulating; protective acrylic spray coatings for insulating purposes; insulating buildings against moisture (substances for -); insulators for use in the protection of buildings; fiberglass insulation for buildings; magnet wire (insulation for -); pipe insulation; insulators; insulators made of fibre cement; electrical ceramic insulators; closed cell insulation used in chilled water tanks; foam insulation for use in building and construction; glass fiber insulation for use in construction; expanded polystyrene underfloor insulation; industrial molten metal furnace insulation made of ceramic enamel fiber; flexible plastic pipe insulation; insulation for aircraft; insulation for air conditioners; insulation for building purposes; flexible elastomeric thermal insulation; insulation for underground pipes and tanks; insulating coatings made of fused silica and ceramic fibres; insulation covers for industrial machinery; foam sheeting for use as a

building insulation; industrial coatings [insulating]; insulating floor coverings; pipe wrappings for insulation purposes; water based insulating lacquers; insulating varnish; insulating varnishes based on plastics materials; fleeces of crude fibres of carbon [insulation]; fleeces of crude fibres of rock [insulation]; fleeces of crude fibres of glass [insulation]; slag wool for use as a building insulator; mineral wool for insulating purposes; sleeves for insulating engine transmission components; sleeves for insulating engines; insulating mastics; insulation material for use in the aircraft industry; insulation material for use in the ship building industry; translucent flexible material for insulating windows; translucent flexible material for insulating rooflights; insulation material for roofing; fabrics made from cotton for use as insulation; fabrics made from ceramic fibres for use as insulation; fabrics made of mixed synthetic and natural fibres for use as insulation; fabrics made from linen for use as insulation; fabrics made from wool for use as insulation; fabrics made from silk for use as insulation; insulating fillers; fabrics made from acrylic for use as insulation; insulating gloves; fabrics of inorganic fibres for use as insulation; fabrics of chemically produced fibres for use as insulation; fabrics of carbon fibre for use as insulation; fibreglass fabrics for building insulation; insulating materials made from reprocessed plastics; insulating materials for building; railway tracks (insulators for -); insulating materials produced from plastics; insulating materials for insulation against light; insulating refractory materials; fabrics woven from ceramic fibres for use as insulation; insulating water proofing membranes; insulating matting; composite panels having insulating properties; polystyrene panels for insulating purposes; fire resistant insulated panels; strips of film [metal] for insulating; plastic film for insulating purposes; barrier curtains in the nature of floating baffles or booms for the containment of pollutants; ceramic parts for insulation in high frequency apparatus; ceramic parts for insulation in high-voltage apparatus; fibre board for use as insulation; plates of insulating material for use in manufacture; asbestos fabrics for use as cable insulation; insulating felt; ceilings made of mineral fibres for insulating buildings; fibreglass webs for insulating purposes; boards for insulating purposes; insulation sheets; insulation board made from mineral wool; insulating plates of mica; lightweight mineral wool slabs for fire insulation purposes; insulating tiles; laminates containing polyamide foams for use as fire retardants; acrylic resins (insulating -); resins for use in forming a hardened skin on walls; resins for use in forming a hardened skin on flooring; polyurethane foam for insulating purposes; polyurethane foam in blocks for insulating; foam glass for use as an insulating materials; insulating substances; insulated pipe supports; insulating plaster; rail pads [insulators]; fabrics made from synthetic

fibres [for insulation]; fabrics made from natural fibres for use as insulation; fabrics of organic fibres for use as insulation; fibreglass fabrics for insulation; fabrics made from nylon for use as insulation; fabrics made from polyester for use as insulation; transformers (insulating oil for -); flexible tubing for insulation purposes; insulating oils; glass wool for building insulation; fibreglass for insulation; wool (mineral -) [insulator]; photo-luminescent paints [insulating]; insulating paints; insulating paints for facades; insulating paints for roofs; insulating paints for walls; water based insulating paints; water based paints [insulating] for use in the automobile industry; wool (slag -) [insulator]; flame retardant fabrics [asbestos]; insulating fabrics; laminated textile insulating fabrics.

19 – Construction elements, not of metal; structures and transportable buildings, not of metal; doors, gates, windows and window coverings, not of metal; pitch, tar, bitumen and asphalt; timber mouldings; rough sawn timber; shaped timber; wood trim; halved timber; wood; mouldable wood; balsa wood; sawn timber; prepared wood; moulded wood; hobby wood; wood, semi-worked; preserved wood [anti-decay wood]; cork [compressed]; softwood chips for use on gardens; wood moldings; stones (binding agents for making -); alabaster; andesite; slate powder; clay; clay ash [building materials]; potters' clay; ballast [rubble]; blocks made from natural stone; boulders; cobbles; clay (potters' -) [raw material]; natural stone slabs and tiles; feldspar [felspar]; granite; sandstone; calcareous marl; refractory ceramic building materials; agglomerated stone materials; rubble; stone; artificial stone; silica stone; agricultural limestone; ground rock; worked natural stone; pottery stone; decorative aquarium stones; aquarium gravel; coarse gravel; slate slabs; porphyry [stone]; liparite; alabaster glass; terra cotta; tufa; pumice stone slag; fireclay; schists; cast concrete decorative articles; busts of stone, concrete or marble; stone lanterns [garden ornaments of stone]; figurines of marble; figurines of concrete; figurines of stone; frescos (works of art of stone, concrete or marble); memorials of marble; memorials of stone; works of art of stone, concrete or marble; ornaments made of stone; ornaments made of marble for ponds; ornaments made of stone for aquaria; ornaments made of stone for ponds; tombstones of stone, concrete or marble; gravestones; gravestones (non-metallic -); memorial stones; memorial plaques, not of metal; plaques made of concrete; plaques made of marble; memorial plaques of stone; tomb slabs, not of metal; tombstone plaques, not of metal; concrete sculptures; sculptures made from marble; statuettes of stone, concrete or marble; statues of marble; statues of concrete; stone sculptures; tombstone stelae, not of metal.

(260) AM 2017 87848 A

(800) 1300231

(891) 2016 02 03

(731) BILKA STEEL SRL

17 Henri Coanda Street, City of Brasov,
Brasov County, Brasov, Romania

(540)

BALCANIC by BILKA

(511)

6 – Metal hardware; building and construction materials and elements of metal; statues and works of art of common metals; structures and transportable buildings of metal; doors, gates, windows and outdoor blinds of metal; packaging, wrapping and bundling foils of metal; cabinet fittings of common metal; packaging containers of metal; tinplate packings; metallic containers; packaging, wrapping and bundling articles, of metal; churns [containers] of metal for milk; hoppers of metal, non-mechanical; bottles of metal for the storage of fuel; cylinders of metal for gas; pressure gas cylinders made of metal; rain barrels of metal; steel drums [sold empty]; drums [containers] of metal other than household containers; barrels of metal; metal storage drums; wine casks of metal; box frames of metal; sewers of metal; petrol cans of metal; fuel cans of metal; metal oil cans [empty]; letter-box covers of metal; locking oil tank caps of metal; screw caps of metal; internal floating lids of aluminium for use with gas or liquefied gas storage tanks; metal lids for cans; sealing caps of metal; metal time capsules; metal cases; plugs of metal; steel cylinders for liquid air; steel cylinders for compressed gas; cylinders of metal for use with compressed gas; cylinders of metal for cryogenic liquid; metal cylinders for compressed gas or liquids [empty]; high pressure metal cylinders [containers]; waste bins [skips] of metal for industrial use; security containers of metal; containers of metal for transport; containers of metal [storage, transport]; refuse skips of metal; rubbish containers [bins] of metal; containers of metal for chemicals, compressed gases and liquids; floating containers of metal; metal troughs; crates of metal; baskets of common metals; baskets of common metal for industrial use; baskets of metal; waste paper bins of metal for industrial use; boxes (packaging -) in made-up form [metal]; boxes (packaging -) in collapsible form [metal]; boxes (packaging -) in flat form [metal]; collecting boxes (metal -); collecting tins (metal -); letter-box flaps of metal; boxes for stacking purposes [metal]; tins of metal; cans of metal for alcoholic beverages; boxes of metal for horticultural purposes; boxes of common metal; preserving boxes of metal; cable boxes of metal (non-electric -); beverage cans of metal; tin cans [empty]; ammunition boxes of metal; tool boxes of metal, empty; boxes for storage purposes [metal]; metal cans, sold empty; metal tool boxes; cages of metal; floating metal fish farm cages; animals (metal cages for

wild -); tanks of metal; troughs of metal for mixing mortar; closures of metal; closures of metal for containers; sealing caps of metal for bottles; dispensers, of metal; fire safe cabinets [safes] of metal; fireproof cabinets of metal [other than furniture]; chests of metal for food; gabions (metal -); fittings of metal for coffins; charging troughs of metal; bottle crates of metal; metal bins; steel for tins; metal pallets; loading pallets of metal; handling pallets of metal; mobile pallets made of metal; loading and unloading pallets of metal; rainwater hoppers of metal; pallet racks of metal; enclosures of metal for tombs; containers made of metal for use in the storage of gases; cap closures of metal; aluminium foil containers; metal containers for the storage and transportation of goods; metal bottles for compressed gas; metal aerosol containers [empty]; industrial packaging containers of metal; containers of metal for storing acids; containers of metal for liquid fuel; tool storage containers of metal [empty]; containers of metal for compressed gas or liquid air; metallic capsules [containers]; composting receptacles of metal; water tanks of metal; water tanks of metal for household purposes; liquid storage tanks [containers] made of metal; settlement tanks of metal; reservoirs (metal -) [structures]; rainwater reservoirs of metal; gas storage tanks of metal; tanks of metal for the transportation of compressed gases; tanks of metal for the transportation of liquefied gases; separation tanks of metal; potable water reservoirs of metal; tanks of metal for the storage of compressed gases; metal fluid storage tanks; tanks of metal for the storage of liquefied gases; taps for casks of metal; tool chests of metal, empty; metal fire resistant safes; steel storage silos; tubbing of metal; paper towel dispensers [fixed] of metal; towel dispensers, fixed, of metal; towel dispensers of metal; brass; white metal; bauxite reinforced aluminium alloys; nickel-silver; additive alloys for the production of iron; additive alloys for the production of steel; aluminium and its alloys; ceramic reinforced aluminium alloys; alloyed iron; iron carbon alloys; magnesium and its alloys; alloys of metal containing calcium and aluminium; common metals and their alloys; lead and its alloys; casting alloys; alloys of nickel; steel alloys unwrought or semi-wrought; alloy forgings (rough or semi-finished -) [metal]; alloys of metal; metal alloys for further manufacturing; lead-tin alloys; alloys used for casting; aluminium; metal foil; bauxite reinforced aluminium; ceramic reinforced aluminium; anti-friction metal; silver plated tin alloy; metal tapes; poles of metal; bars made of titanium; tin bars; semi-wrought tin in the form of coils; metal bars for further manufacture; cold-finished steel bars; hollow steel bars; threaded bars of metal; aluminium strips; thin bands of metal; balls of steel; blooms [metallurgy]; bronze; metal billets; cadmium; cobalt, raw; angle irons; chromium; chrome ores; copper, unwrought or semi-wrought; low cop-

per carbon-steel scraps; iron or steel scraps; alloy steel scraps; aluminium discs; discs (metal -); chrome iron; iron (molybdenum -); silicon iron; ferrotitanium; tungsten iron; iron; iron ores; galvanized iron; sponge iron; pelletized iron; sheets of aluminium; sheets of metal including those from alloy steel and titanium; steel sheet for automobile bodies; galvanized steel sheets; clad steel plates and sheets; cast iron, unwrought or semi-wrought; galena [ore]; germanium; glucinium [beryllium]; hafnium [celtium]; indium; limonite; copper ingots; pure iron ingots; magnesium ingots; ingots of common metal; nickel ingots; lead ingots; tin ingots; zinc ingots; aluminium alloy ingots; lead alloy ingots; tin alloy ingots; titanium alloy ingots; zinc alloy ingots; copper-base alloy ingots; magnesium alloy ingots; nickel alloy ingots; aluminium ingots; magnesium; manganese; raw base metals; metals; anodised metals; wrought common metals; common metals, unwrought and semi-worked, for further manufacture; ferrous metals; common metals and their alloys including stainless steel; heavy metals; laminated metals; non-ferrous metals; non-ferrous metals and their alloys; common metals, unwrought or semi-wrought; pyrophoric metals; sintered hard metals; metals in powder form; cermets; cobalt ores; copper ores; manganese ores; processed metal ores; molybdenum ores; nickel ores; lead ores; tin ores; tungsten ores; zinc ores; ores of metal; molybdenum; nickel; niobium; niches (metal -); steel; steel alloys; steel strip; cast steel; steel sheets; unwrought steel; steel, unwrought or semi-wrought; carbon steels; stainless steel; stainless steel in strip form; stainless steel in sheet form; steel in bar form; steel in the form of coils; steel in the form of sheets; steel in the form of foils; steel in the form of plates; steel in roll form; bright steel; steels in the form of reels; blanks of metal for the manufacture of shell cases; blanks of metal for the manufacture of gun barrels; metal slugs; metal forgings; iron castings [semi-finished]; steel in sheet, rod, bar and billet form; filings of metal; iron pyrites; cold rolled strip steel; lead, unwrought or semi-wrought; lead for pouring of figures; aluminium slabs; slabs of metal including those from alloy steel and titanium; slabs of common metal; galvanized steel plate; metal threaded rods; unwrought or semi-wrought steel; cold rolled sheet metal; tinfoil; tin; tin and its alloys; steel poles; wire alloys; zirconium rods; sheets and plates of metal; zinc-coated steel sheets; metal sheet, strip and coil; nickel-zinc plated sheet metal; tantalum [metal]; tantalum and its alloys; rods of metal; flux coated metal rods; steel rods; titanium; titanium unwrought or semi-wrought; titanium and its alloys; tombac; tubes of steel, including those rolled, peeled or ground; tungsten; vanadium; zinc; zinc and its alloys; zirconium.

17 – Flexible pipes, tubes, hoses, and fittings therefor, including valves; seals, sealants and fillers; fle-

xible pipes, tubes, hoses, and fittings therefor, including valves, non-metallic; adhesive pads [other than for household, medical or stationery use]; duct tape; paper adhesive tape, other than for household, medical or stationery purposes; masking tape; electrical tape; carpet tape [other than for household use]; double sided adhesive tapes [other than for stationery, household or medical use]; impervious adhesive strips for valley channels; impervious adhesive strips for edging of roofs; impervious adhesive strips for ridge tiling; adhesive bands for sealing cartons for industrial or commercial use; adhesive tapes, for technical purposes; self-adhesive tapes for packings; adhesive bands, other than stationery and not for medical or household purposes; adhesive tapes for use with carpets; adhesive tapes for use with floor coverings; adhesive strips for use in industry; adhesive tapes for use in securing carpets; adhesive tapes for use in securing floor coverings; masking strips [adhesive] other than for stationery, household or medical use; packaging tapes (adhesive -), other than for household or stationery use; adhesive coated strips for use in manufacture; adhesive-coated plastic sheets; adhesive coated foils for use in manufacture; masking papers [adhesive] other than for stationery, household or medical use; adhesive materials in the form of bands [other than for household, medical or stationery use]; adhesive materials in the form of strips [other than for household medical, stationery use]; bonding film for heat-initiated lamination with printed matter; brake lining materials, partly processed; semi-processed brake linings materials; clutch linings; semi-processed vehicle brake lining sheet stock; roll coverings of rubber; covers made of rubber for protecting electrical components; elastomeric sheeting for protecting surfaces in areas used for shot-peening; rubber covers for switches; asbestos coverings; joint covers (non-metallic -); laminated plastic films for use on windows; under flooring sheets of rubber; extruded polythene sheeting for the construction of cloches; extruded polythene sheeting for the construction of greenhouses; elastomeric sheeting for protecting surfaces in areas used for shot-blasting; windows (anti-dazzle films for -) [tinted films]; masking films; plastic sheeting for agricultural purposes; polyethylene sheeting for use in cloches; polyethylene sheets for laying on the ground to suppress weeds; plastic sheeting for use in horticulture; plastic sheeting for use in forestry; polyethylene sheeting for laying over the frames of agricultural structures; polyethylene sheeting for laying over the frames of horticultural structures; laminate foil for application to a substrate; masking materials for use in printing in blocking radiation; laminated plastic surface protection materials; masking film for use in photography and graphic arts; film for mulching; plastic sheeting for preventing weed growth; extruded polyethylene for covering plants; extruded polyethylene for covering seeds;

ground cover extruded polyethylene for insulation purposes; rubber packaging; protective packaging of rubber; packaging [cushioning and stuffing] of rubber; rubber packing [padding]; rubber bumpers for loading docks; rubber shock absorbers for industrial machinery; vibration dampers of rubber; rubber for use in shock absorbing; rubber for use in vibration suppression; synthetic rubber for use in shock absorbing; synthetic rubber for use in vibration attenuation; synthetic rubber for use in vibration suppression; rubber chips or granules for use as a playground ground cover; anti-vibration padding tape (rubber or plastics); rubber lids and caps [for industrial packaging containers]; stuffing of rubber; expanded closed cell rubber for cushioning; expanded closed cell rubber for vibration deadening; shock absorbent padding of rubber; padding materials of rubber or plastics for shipping containers; padding materials of rubber or plastics for impact protection; rubber padding for shipping containers; packing padding of rubber for shipping containers; rubber packing for shipping containers; rubber sheets for stopping; rubber sheets for packing; shock absorbent insulation of rubber; bindings of rubber; sleeves of rubber for protecting articles from damage through impact; sleeves of rubber for protecting parts of machines; padding materials of rubber or plastics; packing, stopping and insulating materials; packing [cushioning, stuffing] materials of rubber or plastics; stuffing materials of plastics; plastic materials in the form of chips for use as cushioning materials in packaging; plastic materials in the form of chips for use as packing; plastic materials in the form of mouldings for use as cushioning materials in packaging; packing products in the nature of bags [envelopes] of rubber; rubber bags for merchandise packaging [envelopes or pouches]; packing containers of rubber; industrial packaging containers of rubber; bags of hard rubber for packaging; shaped sections of rubber for packing purposes; bags [envelopes, pouches] of rubber, for packaging; shock-absorbing buffers of rubber; shock absorbing rubber buffers for industrial machinery; washers of rubber or vulcanized fiber [fibre]; tire restoration and repair rubber materials; semi-finished rubber in the form of mouldings; moulds of rubber for use in the production of path edgings; moulds of rubber for use in the production of paving stones; moulds of rubber for use in the production of decorative paving stones; molds (ebonite -); membranes and semi-processed synthetic filtering materials; articles made of synthetic rubber for jointing purposes; articles made of rubber for jointing purposes; drywall joint tape; thread (screw -) jointing compounds; splice connectors (rubber -) for non-electric cables; spacers (rubber -) for use with optical cables; spacers of rubber for use with sandwich panels; spacers (vulcanised fibre -) for use with optical cables; mountings made of rubber for engines; mountings made of rubber for

transmission assemblies; mountings made of rubber for exhausts; grommets made of rubber; grommets made of synthetic rubber; grommets made of vulcanized fibre; spring washers of rubber; spacer brackets (rubber -); washers of rubber for the protection of draw bolts; washers of rubber for the protection of lag screws; washers of rubber for the protection of hooks; washers of rubber for the protection of screws; washers of rubber [other than for water taps]; washers of rubber for forming tight joints [other than for water taps]; washers of vulcanised fibre for the protection of screws; washers of vulcanised fibre for the protection of draw bolts; washers of vulcanised fibre for the protection of lag screws; washers of vulcanised fibre for the protection of hooks; stair fittings of rubber; control line protectors made from natural rubber; control line protectors made from synthetic rubber; flower arrangements (foam supports for -) [semi-finished products]; foamed plastics for use as bases of floral decorations; foamed plastics for use as bases of floral tributes; anti-corrosion padding tape (rubber or plastics); glazing tapes for insulation; strips of rubber for protecting the edges of furniture; glass retaining strips of rubber; stair edgings of rubber; fusing film for the enhancement of images printed on substrates; threads of plastic for soldering; flexible cellular rubber grips; stoppers of plastics; flexible cellular rubber pads; corner protectors of rubber; polyurethane foam in blocks for use in flower arranging; foam supports for floral arrangements; mineral fibers for insulation; cellulose acetate, semi-processed; carbon fibre; microporous synthetic strips for the manufacture of protective clothing; chemical fibres not for textile use; synthetic fibres, other than for textile use; glass fibre and glass wool; yarns of ceramic fibres [other than for use in textiles]; viscose sheets [semi-finished product]; microporous synthetic sheets for use in manufacture; microporous synthetic sheets for the manufacture of protective workwear; microporous synthetic sheets for the manufacture of protective clothing; microporous synthetic sheets for the manufacture of protective rainwear; self lubricating cast nylon for use in manufacture; cast nylon for use in manufacture; viscose sheets, other than for packing; acrylic resins [semi-finished products]; mixtures of resins with fillers for use as intermediates; resin impregnated tapes for fabrication aerospace components; resin impregnated tapes for fabricating parts for aerospace applications; synthetic resin compositions [semi-processed] for industrial purposes; vulcanite [ebonite]; polymer resin fibres [other than for use in textiles]; acrylic resin sheeting for use in the manufacture of laminated glass; resin impregnated carbon fibre fabrics; resin impregnated fabrics for the fabrication of components; transparent acrylic resin sheets incorporating conductive meshes; glass reinforced resins [semi-worked or semi-finished]; expanded unsaturated polyester resins [semi-

processed]; unsaturated synthetic polyester resins [semi-finished]; urea resins [semi-worked]; urea-formaldehyde resins [semi-worked]; polyvinyl chloride resins [semi-processed]; synthetic and artificial resins for use in cable splicing; synthetic and artificial resins for use in controlling the flow properties of fluids; synthetic and artificial resins for use in controlling the viscosity of fluids; semi-finished polyamide resins for use in manufacture; semi-finished polyamide resins in the form of sheets; unsaturated polyester resins [semi-finished]; polyethylene resin [semi-finished]; polyethylene synthetic resin [semi-processed] for foam mouldings; semi-worked polymer resins in the form of bales; semi-worked polymer resins in the form of bands; semi-worked polymer resins in the form of fibres; semi-worked polymer resins in the form of plates; semi-worked polymer resins; semi-processed synthetic polymer resins; resins (artificial -) [semi-finished products]; mouldable synthetic resins [semi-finished]; carbon fibre reinforced synthetic resins for use in manufacture; expanded synthetic resins [semi-processed]; repair resins (synthetic -); synthetic resins in rod form for use in manufacture; synthetic resins in sheet form for use in manufacture; resins in extruded form for general industrial use; resins in liquid form [semi-processed]; thermosetting resins [semi-processed]; extruded polythene sheeting of high light transmission [other than for packaging]; polyvinyl chloride compounds [semi-processed]; fibers (plastic -), not for use in textiles; vulcanized fiber [fibre]; threads of plastic materials, not for textile use; sheets of printable coated polyethylene; sheets of printable polypropylene; heat sealable plastics sheeting for use in manufacture; translucent tri-wall sheets made of polycarbonates; polyurethane film for use in glass laminations; acrylic sheeting for use in manufacture; foils of plastics [semi-finished products]; laminated plastic sheets for use in manufacture; polythene films [other than for wrapping or packaging]; polypropylene films, other than for wrapping or packaging; flexible plastic films, other than for packaging; rigid polyvinyl chloride foamed sheets for use in manufacture; blown films [other than for packaging]; laminated plastics material for use with mechanical engraving material; plastic material in extruded form for use in production; plastic foam materials for use in manufacture; recycled compound plastics; recycled compound plastics for use in manufacture; extruded plastics [semi-finished products]; plastics in extruded form for use in manufacture; plastics materials in the form of strips [semi-finished products]; heat sealable plastics for the manufacture of lids for containers; heat sealable plastics laminates for use in manufacture; recycled plastics; semi-processed plastics; laminated plastics material for use with computerised engraving material; laminated plastic materials for use in manufacture; plastics materials in the form of tapes

[semi-finished products]; plastics materials in the form of blocks [semi-finished products]; plastics materials in the form of sheets [semi-finished products]; plastics materials in the form of plates [semi-finished products]; plastics in the form of sheets, films, blocks, rods and tubes; plastics materials in the form of sections [semi-finished products]; plastics materials in the form of rods [semi-finished products]; polyvinyl chloride film [other than for wrapping or packaging]; film (plastic -), not for wrapping; extruded plastic in the form of bars, blocks, pellets, rods, sheets and tubes for use in manufacturing; translucent twin-wall sheets made of polycarbonates; spunbond melt blown polyethylene for use in manufacture; polystyrene [semi finished]; polyamide foams; polyurethane foam [semi-finished]; polyurethane foam in strips for use in manufacture; polyurethane foam in blocks; polyurethane foam in sections for use in manufacture; plastic rods and bars; spun polyester fibre [other than for textile use]; polyester sheets [other than for wrapping or packaging]; fibres impregnated with synthetic resins for use in manufacture; foils of cellulose for use in manufacture; foils of cellulose [other than for wrapping or packaging]; foil of regenerated cellulose, other than for packing; cellulose material compressed into planar form [semi-finished]; acoustic insulation articles and materials; electrical insulation articles and materials; thermal insulation articles and materials; safety curtains of rubber; glass fiber fireproof textiles; smoke curtains; asbestos fire curtains; asbestos safety curtains; expanding pillows for the prevention of fire penetration; protective acrylic coatings in the form of paints for insulating purposes; industrial coatings for insulating buildings; insulatory coatings of plastic resin; concrete curing blankets made of plastic; insulating adhesives; molded foam insulated container packing for commercial transportation; articles made of rubber for insulation purposes; articles made of synthetic rubber for insulation purposes; rubber tape for insulating; barriers (floating anti-pollution -); laminated vapor barrier; glass fibre strips for insulation purposes; tapes of epoxy impregnated fibreglass for insulating; insulating tape and band; cables (insulators for -); preformed insulation components; motor slot liners [insulators]; insulating water proofing tiles; brake diaphragms [partly processed]; plastic oil fences; thermally conductive insulators; crude fibres of rock for insulation purposes; crude fibres of glass for insulation purposes; asbestos fibres for insulation; rock fibres in the form of matting for insulation; fibres impregnated with synthetic resins for insulation; mineral fibres for insulating purposes; fibres for insulating purposes; glass fibers for use in the manufacture of building insulation; vulcanized fiber for use in the manufacture of building insulation; transparent acrylic sheets incorporating shielding for electromagnetic waves; transparent acrylic sheets for

shielding against electromagnetic waves; rubber sheets for insulating; metal foil for building insulation; polyurethane film for use as building insulation; polythene sheeting for insulation; polyurethane foam sheeting for use as building insulation; insulating foils; insulation (metal foil for -); metal foils laminated with paper [paper predominating] for insulation; electromagnetic interference shielding gaskets; gels for insulating; paper impregnated with oil for insulating; insulating paper; treated papers for insulating; protective acrylic spray coatings for insulating purposes; insulating buildings against moisture (substances for -); insulators for use in the protection of buildings; fiberglass insulation for buildings; magnet wire (insulation for -); pipe insulation; insulators; insulators made of fibre cement; electrical ceramic insulators; closed cell insulation used in chilled water tanks; foam insulation for use in building and construction; glass fiber insulation for use in construction; expanded polystyrene underfloor insulation; industrial molten metal furnace insulation made of ceramic enamel fiber; flexible plastic pipe insulation; insulation for aircraft; insulation for air conditioners; insulation for building purposes; flexible elastomeric thermal insulation; insulation for underground pipes and tanks; insulating coatings made of fused silica and ceramic fibres; insulation covers for industrial machinery; foam sheeting for use as a building insulation; industrial coatings [insulating]; insulating floor coverings; pipe wrappings for insulation purposes; water based insulating lacquers; insulating varnish; insulating varnishes based on plastics materials; fleeces of crude fibres of carbon [insulation]; fleeces of crude fibres of rock [insulation]; fleeces of crude fibres of glass [insulation]; slag wool for use as a building insulator; mineral wool for insulating purposes; sleeves for insulating engine transmission components; sleeves for insulating engines; insulating mastics; insulation material for use in the aircraft industry; insulation material for use in the ship building industry; translucent flexible material for insulating windows; translucent flexible material for insulating rooflights; insulation material for roofing; fabrics made from cotton for use as insulation; fabrics made from ceramic fibres for use as insulation; fabrics made of mixed synthetic and natural fibres for use as insulation; fabrics made from linen for use as insulation; fabrics made from wool for use as insulation; fabrics made from silk for use as insulation; insulating fillers; fabrics made from acrylic for use as insulation; insulating gloves; fabrics of inorganic fibres for use as insulation; fabrics of chemically produced fibres for use as insulation; fabrics of carbon fibre for use as insulation; fiberglass fabrics for building insulation; insulating materials made from reprocessed plastics; insulating materials for building; railway tracks (insulators for -); insulating materials produced from plastics; insulating materials for insula-

tion against light; insulating refractory materials; fabrics woven from ceramic fibres for use as insulation; insulating water proofing membranes; insulating matting; composite panels having insulating properties; polystyrene panels for insulating purposes; fire resistant insulated panels; strips of film [metal] for insulating; plastic film for insulating purposes; barrier curtains in the nature of floating baffles or booms for the containment of pollutants; ceramic parts for insulation in high frequency apparatus; ceramic parts for insulation in high-voltage apparatus; fibre board for use as insulation; plates of insulating material for use in manufacture; asbestos fabrics for use as cable insulation; insulating felt; ceilings made of mineral fibres for insulating buildings; fibreglass webs for insulating purposes; boards for insulating purposes; insulation sheets; insulation board made from mineral wool; insulating plates of mica; lightweight mineral wool slabs for fire insulation purposes; insulating tiles; laminates containing polyamide foams for use as fire retardants; acrylic resins (insulating -); resins for use in forming a hardened skin on walls; resins for use in forming a hardened skin on flooring; polyurethane foam for insulating purposes; polyurethane foam in blocks for insulating; foam glass for use as an insulating materials; insulating substances; insulated pipe supports; insulating plaster; rail pads [insulators]; fabrics made from synthetic fibres [for insulation]; fabrics made from natural fibres for use as insulation; fabrics of organic fibres for use as insulation; fibreglass fabrics for insulation; fabrics made from nylon for use as insulation; fabrics made from polyester for use as insulation; transformers (insulating oil for -); flexible tubing for insulation purposes; insulating oils; glass wool for building insulation; fiberglass for insulation; wool (mineral -) [insulator]; photo-luminescent paints [insulating]; insulating paints; insulating paints for facades; insulating paints for roofs; insulating paints for walls; water based insulating paints; water based paints [insulating] for use in the automobile industry; wool (slag -) [insulator]; flame retardant fabrics [asbestos]; insulating fabrics; laminated textile insulating fabrics.

19 – Construction elements, not of metal; structures and transportable buildings, not of metal; doors, gates, windows and window coverings, not of metal; pitch, tar, bitumen and asphalt; timber mouldings; rough sawn timber; shaped timber; wood trim; halved timber; wood; mouldable wood; balsa wood; sawn timber; prepared wood; moulded wood; hobby wood; wood, semi-worked; preserved wood [anti-decay wood]; cork [compressed]; softwood chips for use on gardens; wood moldings; stones (binding agents for making -); alabaster; andesite; slate powder; clay; clay ash [building materials]; potters' clay; ballast [rubble]; blocks made from natural stone; boulders; cobbles; clay (potters' -) [raw material]; natural stone slabs and tiles; feldspar [felspar]; gra-

nite; sandstone; calcareous marl; refractory ceramic building materials; agglomerated stone materials; rubble; stone; artificial stone; silica stone; agricultural limestone; ground rock; worked natural stone; pottery stone; decorative aquarium stones; aquarium gravel; coarse gravel; slate slabs; porphyry [stone]; liparite; alabaster glass; terra cotta; tufa; pumice stone slag; fireclay; schists; cast concrete decorative articles; busts of stone, concrete or marble; stone lanterns [garden ornaments of stone]; figurines of marble; figurines of concrete; figurines of stone; frescos (works of art of stone, concrete or marble); memorials of marble; memorials of stone; works of art of stone, concrete or marble; ornaments made of stone; ornaments made of marble for ponds; ornaments made of stone for aquaria; ornaments made of stone for ponds; tombstones of stone, concrete or marble; gravestones; gravestones (non-metallic -); memorial stones; memorial plaques, not of metal; plaques made of concrete; plaques made of marble; memorial plaques of stone; tomb slabs, not of metal; tombstone plaques, not of metal; concrete sculptures; sculptures made from marble; statuettes of stone, concrete or marble; statues of marble; statues of concrete; stone sculptures; tombstone stelae, not of metal.

(260) AM 2017 87872 A

(800) 1300653

(891) 2016 02 17

(731) Violeta d.o.o. Tomislavgrad
Stjepana Radića 21, 88340 Grude, Bosnia
and Herzegovina

(540)

VIOLETA

(511)

16 – Paper; toilet paper / hygienic paper; handkerchiefs of paper; towels of paper; tissues of paper for removing make-up; tablecloths of paper; table napkins of paper; toilet towels of paper.

(260) AM 2017 87873 A

(800) 1300671

(891) 2016 03 08

(731) FCA ITALY S.P.A.
Corso Giovanni Agnelli, 200, I-10135
TORINO, Italy

(540)

TALENTO

(511)

12 – Land vehicles, with the exclusion of rail vehicles; vans; structural parts for vans.

(260) AM 2017 87875 A

(800) 1300816

(891) 2015 12 11

(731) ÇİMSA CİMENTO SANAYİ VE TİCARET
ANONİM ŞİRKETİ
Toroslar M. Tekke, C. Yenitaşkent Beldes,
i MERSİN, Turkey

(540)



(591) Black,white,Blue

(511)

19 – Sand, gravel, crushed stone, asphalt, bitumen, cement, gypsum for use in construction, road construction, building materials (as finished products) made of concrete, gypsum, clay, potters' clay, natural or artificial stone, wood, plastics and synthetic materials for building, construction, road construction purposes, included in this class; non-metallic buildings, non-metallic building materials, non-metallic transportable buildings, poles not of metal for power lines, barriers not of metal, doors and windows of wood and synthetic materials, traffic signs not of metal, non-luminous and non-mechanical, for roads, monuments and statuettes of stone, concrete and marble, natural and synthetic surface coatings in the form of panels and sheets, being building materials; heat adhesive synthetic surface coating, being building materials; bitumen cardboard coatings for roofing; bitumen coating for roofing, prefabricated swimming pools not of metal (structures).

(260) AM 2017 87880 A

(800) 1300887

(891) 2016 04 28

(731) L'OREAL
14 rue Royale F-75008 PARIS, France

(540)

BYE BYE UNDER EYE

(511)

3 – Cosmetics; make-up; non-medicated skin care preparations.

(260) AM 2017 87910 A

(800) 1301544

(891) 2016 04 07

(731) Open joint stock company
"TATSPIRTPROM"
Bauman str., 44/8, RU-420111 Kazan,
Republic of Tatarstan, Russian Federation

(540)

RUSSIAN VALUE

(591) black and white

(511)

33 – Alcoholic beverages, except beers.

(260) AM 2017 87911 A

(800) 1301552

(891) 2016 01 12

(731) Limited Liability Company "KHOKH"

Lesnoryadsky per., 18, str. 19A,

RU-107140 Moscow, Russian Federation

(540)

ASKOMI

(591) black and white

(511)

3 – Cobblers' wax; shoe polish; shoemakers' wax; shoe wax.

23 – Thread of metal for embroidery; embroidery thread and yarn; jute thread and yarn; coir thread and yarn; rayon thread and yarn; threads of plastic materials for textile use; fiberglass thread for textile use; linen thread and yarn; hemp thread and yarn; rubber thread for textile use; cotton thread and yarn; sewing thread and yarn; silk thread and yarn; woollen thread and yarn; darning thread and yarn; elastic thread and yarn for textile use; thread; spun thread and yarn; spun cotton; spun silk; spun wool; chenille yarn.

25 – Wimples; bandanas [neckerchiefs]; underwear; sweat-absorbent underwear; berets; overalls; boas [necklets]; teddies [undergarments]; half-boots; ski boots; boots for sports; breeches for wear; trousers; football boots; brassieres; valenki [felted boots]; collars [clothing]; detachable collars; shirt yokes; veils [clothing]; gabardines [clothing]; galoshes; neckties; ascots; leggings [leg warmers]; gaiters; boot uppers; corselets; jerseys [clothing]; vests; sports jerseys; hosiery; heels; boxer shorts; hoods [clothing]; hat frames [skeletons]; pockets for clothing; neck scarfs [mufflers]; visors [headwear]; cap peaks; tights; slips [undergarments]; combinations [clothing]; wet suits for water-skiing; bodices [lingerie]; corsets [underclothing]; suits; bathing suits; masquerade costumes; beach clothes; jackets [clothing]; stuff jackets [clothing]; fishing vests; leggings [trousers]; liveries; camisoles; sports singlets; cuffs; short-sleeve shirts; mantillas; coats; sleep masks; furs [clothing]; mittens; miters [hats]; muffs [clothing]; footmuffs, not electrically heated; heelpieces for footwear; bibs, not of paper; fur stoles; ear muffs [clothing]; socks; beach shoes; sports shoes; footwear; paper clothing; outerclothing; ready-made clothing; motorists' clothing; cyclists' clothing; clothing for gymnastics; clothing of imitations of le-

ather; clothing of leather; uniforms; clothing; fittings of metal for footwear; maniples; overcoats; panties; parkas; pelerines; gloves [clothing]; ski gloves; pajamas (am.); bathing trunks; shirt fronts; scarfs; pocket squares; dresses; waterproof clothing; headbands [clothing]; garters; sock suspenders; stocking suspenders; ready-made linings [parts of clothing]; dress shields; soles for footwear; braces for clothing [suspenders]; lace boots; ponchos; girdles; belts [clothing]; money belts [clothing]; layettes [clothing]; non-slipping devices for footwear; sweaters; heel-pieces for stockings; welts for footwear; chasubles; shirts; wooden shoes; sandals; bath sandals; boots; jumper dresses; saris; sarongs; footwear uppers; inner soles; albs; bath slippers; togas; knitwear [clothing]; underpants; gymnastic shoes; slippers; shoes; skull caps; turbans; headgear for wear; aprons [clothing]; tee-shirts; dressing gowns; bath robes; top hats; tips for footwear; stockings; sweat-absorbent stockings; shawls; caps [headwear]; paper hats [clothing]; shower caps; bathing caps; sashes for wear; studs for football boots; hats; trouser straps; pelisses; esparto shoes or sandals; skirts; petticoats; skorts.

26 – Appliqués [haberdashery]; fringes; mica spangles; shoe eyelets; false beards; brooches [clothing accessories]; pins, other than jewellery [jewelry (Am.)]; beads, other than for making jewelry; wreaths of artificial flowers; reins for guiding children; false hair; human hair; lace for edgings; artificial garlands; darning lasts; expanding bands for holding sleeves; frills [lacework]; trouser clips for cyclists; bobby pins; hair barrettes; heat adhesive patches for repairing textile articles; blouse fasteners; shoe fasteners; fastenings for clothing; fastenings for suspenders; belt clasps; hook and pile fastening tapes; zippers; zippers for bags; badges for wear, not of precious metal; competitors' numbers; needles for wool combing machines; binding needles; saddlers' needles; shoemakers' needles; sewing needles; darning needles; needles; boxes for needles; lace trimmings; embroidery; haberdashery, except thread; decorative articles for the hair; heat adhesive patches for decoration of textile articles [haberdashery]; edgings for clothing; braids; gold embroidery; silver embroidery; bobbins for retaining embroidery floss or wool [not parts of machines]; tassels [haberdashery]; snap fasteners; sewing boxes; tresses of hair; false hems; hooks [haberdashery]; embroidering crochet hooks; rug hooks; hooks for corsets; shoe hooks; ribbons [haberdashery]; prize ribbons; elastic ribbons; letters for marking linen; numerals for marking linen; numerals or letters for marking linen; tinsels [trimmings for clothing]; toupees; sewing thimbles; skirt flounces; bows for the hair; spangles for clothing; hair curling papers; wigs; feathers [clothing accessories]; birds' feathers [clothing accessories]; ostrich feathers [clothing accessories]; eyelets for clothing; picot [lace]; whalebones for corsets; hair bands; brassards; tapes for curtain

headings; shoulder pads for clothing; pin cushions; needle cushions; top-knots [pompoms]; hair curlers, other than hand implements; buckles [clothing accessories]; shoe buckles; buttons; ornamental novelty badges [buttons]; artificial plants; rosettes [haberdashery]; frills for clothing; hair nets; chenille [passementerie]; knitting needles; cords for rimming, for clothing; shoe ornaments, not of precious metal; trimmings for clothing; hat ornaments, not of precious metal; false moustaches; festoons [embroidery]; artificial fruit; needle cases; artificial flowers; shuttles for making fishing nets; hair coloring caps; bodkins; hair extensions; shoe laces; cords for clothing; woollen laces; hair pins; hair curling pins; collar supports.

35 – Arranging subscriptions to telecommunication services for others; import-export agency services; commercial information agencies; advertising agency services; cost price analysis; rental of advertising space; business auditing; employment agency services; computerized file management; book-keeping; invoicing; demonstration of goods; transcription of communications [office functions]; opinion polling; marketing studies; business information; commercial information and advice for consumers [consumer advice shop]; business investigations; business research; marketing research; personnel recruitment; business management and organization consultancy; business organization consultancy; business management consultancy; personnel management consultancy; professional business consultancy; layout services for advertising purposes; marketing; business management of performing artists; business management of sports people; writing of résumés for others; news clipping services; updating of advertising material; updating and maintenance of data in computer databases; word processing; organization of exhibitions for commercial or advertising purposes; arranging newspaper subscriptions for others; organization of fashion shows for promotional purposes; organization of trade fairs for commercial or advertising purposes; shop window dressing; design of advertising materials; business appraisals; payroll preparation; data search in computer files for others; sponsorship search; business management assistance; commercial or industrial management assistance; commercial intermediation services; provision of commercial and business contact information; providing business information via a web site; provision of an on-line marketplace for buyers and sellers of goods and services; presentation of goods on communication media, for retail purposes; economic forecasting; auctioneering; sales promotion for others; production of advertising films; office machines and equipment rental; rental of advertising time on communication media; publicity material rental; rental of billboards [advertising boards]; rental of vending machines; rental of sales stands; rental of photocopying machines; publication of publicity texts; radio advertising; bill-posting; distribution of samples; dissemination of advertising matter; direct mail

advertising; writing of publicity texts; advertising; on-line advertising on a computer network; advertising by mail order; television advertising; document reproduction; compilation of statistics; compilation of information into computer databases; business inquiries; systemization of information into computer databases; advisory services for business management; negotiation and conclusion of commercial transactions for third parties; preparation of tax returns; drawing up of statements of accounts; telemarketing services; psychological testing for the selection of personnel; outsourced administrative management for companies; business management of hotels; business management for freelance service providers; commercial administration of the licensing of the goods and services of others; business management of reimbursement programs for others; business project management services for construction projects; administrative processing of purchase orders; public relations; modelling for advertising or sales promotion; typing; relocation services for businesses; tax filing services; search engine optimization; web site traffic optimization; price comparison services; pay per click advertising; secretarial services; procurement services for others [purchasing goods and services for other businesses]; shorthand; outsourcing services [business assistance]; telephone answering for unavailable subscribers; photocopying services; business efficiency expert services.

(260) AM 2017 87913 A

(800) 1301630

(891) 2016 02 16

(731) YILDIZ HOLDİNG ANONİM ŞİRKETİ

Kısıklı Mahallesi Çeşme Çıkmazi, Sokak
No:6/1, Üsküdar İstanbul, Turkey

(540)

ÜLKER GOLDEN

(511)

30 – Confectionery, chocolate, biscuits, crackers, wafers.

(260) AM 2017 87915 A

(800) 1301640

(891) 2016 02 22

(731) ARC HOLDINGS

104 avenue du Général de Gaulle, F-62510
ARQUES, France

(540)

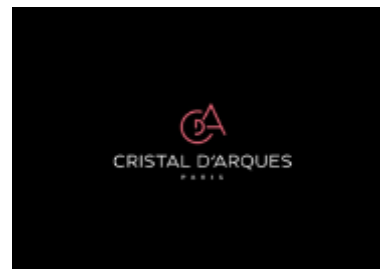

(591) Black, white and pink
(511)
8 – Hand-operated hand tools and implements; cutlery; table forks; spoons; hand-operated hand tools.
21 – Kitchen utensils; kitchen containers; unworked or semi-worked glass except building glass; porcelain ware; earthenware; bottles; works of art of porcelain, ceramic, earthenware or glass; statuettes of porcelain, ceramic, earthenware or glass; figurines (statuettes) of porcelain, ceramic, earthenware or glass; glasses (receptacles); tableware.

(260) AM 2017 87916 A
(800) 1301676
(891) 2016 02 05
(731) KULDEEP Kumar
52 Brodivska street, Kyiv 03026, Ukraine
(540)



(591) Black, grey and golden
(511)
9 – Scientific, nautical, surveying, photographic, cinematographic, optical, weighing, measuring, signalling, checking (supervision), life-saving and teaching apparatus and instruments; apparatus and instruments for conducting, switching, transforming, accumulating, regulating or controlling electricity; apparatus for recording, transmission or reproduction of sound or images; magnetic data carriers, recording discs; compact discs, DVDs and other digital recording media; mechanisms for coin-operated apparatus; cash registers, calculating machines, data processing equipment, computers; computer software; cordless telephones; video telephones; hands-free kits for telephones; electronic pocket translators; computer hardware; computer game software; computer programs [downloadable software]; computer programs, recorded; computer operating programs, recorded; laptop computers; portable media players; cell phones; notebook computers; tablet computers; record players; compact disc players; DVD players; computer software, recorded; cell phone straps; downloadable ring tones for mobile phones; bags adapted for laptops; television apparatus; telephone apparatus; smartphones; sleeves for laptops; sleeves for tablet computers; covers for cell phones.

(260) AM 2017 87918 A
(800) 1301695
(891) 2016 03 18
(731) Otkrytoe aktsionernoe obshchestvo po proizvodstvu piva i bezalkogolnykh napitkov "VYATICH"
ul. Blyukhera, 63, RU-610027 g. Kirov, Russian Federation

(540)

ВЯТИЧ

(591) black and white
(511)
32 – Aperitifs, non-alcoholic; non-alcoholic beverages; waters [beverages]; aerated water; cocktails, non-alcoholic; fruit nectars, non-alcoholic; beer wort; beer; ginger beer; malt beer; syrups for beverages; vegetable juices [beverages]; fruit juice; preparations for making aerated water; preparations for making mineral water; preparations for making beverages; table waters; non-alcoholic fruit extracts; extracts of hops for making beer.

(260) AM 2017 87919 A
(800) 1301700
(891) 2016 03 30
(731) PERFETTI VAN MELLE BENELUX B.V.
Zoete Inval 20, NL-4815 HK Breda, Netherlands

(540)

Fruit-tella

(591) Red, white and grey
(511)
30 – Pastries; confectionery; chewing gum; bubble gum; chocolate; cocoa; drops [confectionery]; sugar; toffees; lollipops; jellies [confectionery]; liquorice; candies (non-medicated -); chewing candy; pastilles [confectionery]; mints [candies, non-medicated]; sweets (non-medicated -).

(260) AM 2017 87920 A
(800) 1301702
(891) 2016 03 21
(731) FrieslandCampina Nederland B.V.
Stationsplein 4, NL-3818 LE Amersfoort, Netherlands

(540)



(591) Red and yellow
(511)
29 – Milk and milk products; cheese and cheese products; edible oils and fats; butter and butter oil.

(260) AM 2017 87921 A
(800) 1301723
(891) 2016 04 11
(731) HORS LIMITED
26, Nikou Pattichi Str., CY-3071 Limassol,
Cyprus

(540)

WILD NATURE

(511)
30 – Coffee; tea; artificial coffee; vegetal preparations for use as coffee substitutes; coffee beverages with milk; coffee-based beverages; tea-based beverages; cocoa beverages with milk; chocolate-based beverages; chocolate beverages with milk; cocoa-based beverages; cereal bars; muesli; chips [cereal products].

(260) AM 2017 87922 A
(800) 1301724
(891) 2016 04 28
(731) L'OREAL
14 rue Royale, F-75008 PARIS, France

(540)

Bye Bye Pores

(526) PORES.
(511)
3 – Cosmetics; cosmetics and cosmetic preparations; cosmetics and make-up; non-medicated skin care preparations.

(260) AM 2017 87923 A
(800) 1301820
(891) 2015 08 20
(731) ARI GIDA SANAYI ANONIM SIRKETI
Ankara Cad. No:344, KURTKOY
ISTANBUL Turkey

(540)



(591) Blue, white, black, brown, red and skin color
(511)

5 – Drugs for human beings and animals, chemical preparations for medical use; medicines, medicinal balms, vaccines, serums, vitamins, diagnostic substances, radioactive substances for medical purposes, preparations for the diagnosis of pregnancy; bacteriological culture mediums; bacteriological preparations for medical and veterinary use; gels for medical purposes; dietetic substances adapted for medical use; dietetic foods adapted for medical purposes; food for babies; dental preparations and articles, including teeth, filling material, dental impression material, namely, molding wax, holder for dental prosthesis, dental adhesives, alloys of precious metals for dental purpose; gases for medical purposes; sanitary preparations, namely, hygienic pads, tampons, panty liners, towels, pants; porous plasters for medical use; medical sticking plaster; bandages for dressing; wound dressings; herbal preparations for medical purposes; herbs and herbal beverages adapted for medicinal purposes; herbal mixes and concentrate for medical purposes; teas for slimming purposes; ginseng teas for medicinal use; preparations for destroying vermin; fungicides, herbicides; insect repellents and insect destroying preparations; anti-mold preparations for medical purposes; mothproofing preparations; rat poison; deodorants, not for personal use; air deodorising preparations; disinfectants; antiseptics; detergents for medical purposes; chemical preparations and natural supplements for medical, pharmaceutical or veterinary purposes; proteins, carbohydrates, mineral substances, chemical elements in small amounts, amino acids, fatty acids, pollen and pollen preparations used as vitamin and vegetable based products for dietary and non-dietary products in the form of non-medicated food supplement.

29 – Meat, fish, poultry and game; meat products; broth; bouillon; processed aquatic products, namely, shellfish, not live; tinned meat, fish, vegetables and fruits; dried, preserved, frozen, cooked vegetables; soups; dried pulses, namely, chickpeas, dried beans, peas, dried lentils, dried soy beans; processed olives; pickles; jams, marmalade; eggs and powdered eggs; whipped cream; jellies for food; aspics; prepared nuts and dried fruits as snacks; potato chips; hazelnut spreads and peanut butter; tomato paste.

30 – Coffee, cocoa; artificial coffee; preparations for use as coffee substitutes; coffee or cocoa based beverages; tapioca; sago; pasta, stuffed dumplings, noodles; puddings; condiments for foodstuff; ketchup [sauce]; mayonnaise; mustards; sauces; condiments, dressing for salad; vinegar; aromatic preparations for food; yeast, baking powder; vanilla (flavoring), spices; flour, semolina, starch for food; tea, ice tea, sage tea, linden tea; confectionery, Turkish delight, halva, Turkish fairy floss, frozen yogurt [confectionery ices], chocolate, chocolate based pro-

ducts; confectionery and chocolate decorations for Christmas trees; chocolate-based beverages; chewing gums; ice-cream, edible ices; ice for refreshment; salt; rice, bulgur [boiled and pounded wheat], keskek [Turkish food made of processed wheat]; snack food, made of flour or cereal-based snack food, brittle, corn flakes, crushed oats, breakfast cereals; sugar, cube sugar, powdered sugar; molasses for food.

(260) AM 2017 88149 A

(800) 1303774

(891) 2016 04 15

(731) BEATS ELECTRONICS, LLC

8600 Hayden Place, Culver City CA 90232,
USA

(540)

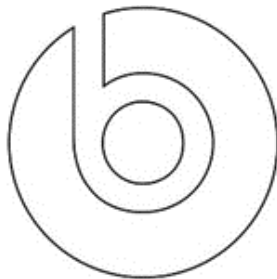

(591) black and white

(511)

9 – Headphones; audio speakers; loudspeakers.

(260) AM 2017 88150 A

(800) 1303789

(891) 2016 04 11

(731) COIMMUNITY PTE. LTD.

1 Raffles Place, #28-02 One Raffles
Place, Singapore 048616, Singapore

(540)

TBmune

(591) black and white

(511)

5 – Pharmaceutical, medicinal, herbal, nutraceutical or dietetic preparations that aid several ailments and conditions affecting physiological systems including respiratory systems and immune systems; pharmaceutical, medicinal, herbal, nutraceutical or dietetic preparations that contain probiotics, prebiotics, immunoglobulins and/or immune active agents.

(260) AM 2017 88168 A

(800) 1303766

(891) 2016 04 01

(731) TORUŃSKIE ZAKŁADY MATERIAŁÓW
OPATRUNKOWYCH, SPÓŁKA AKCYJNA
ul. Żółkiewskiego 20/26, PL-87-100 Toruń,
Poland

(540)



(591) White, dark navy blue and light violet

(511)

3 – Disposable hankies impregnated with cosmetic liquids, cotton wool for cosmetic purposes, goods made from cotton wool for cosmetic purposes, cotton sticks for cosmetic purposes.

5 – Disposable diapers made from paper and/or cellulose, disposable diaper-pants made from paper and/or cellulose, disposable hygienic underpads.

16 – Disposable paper tissues, disposable bibs made from paper and/or cellulose.

საერთაშორისო სასაქონლო ნიშნები, რომლებსაც მიენიჭა დაცვა საქართველოში

(260) AM 2016 84294 A
(800) 1268131
(151) 2015 02 13
(181) 2025 02 13
(891) 2015 02 13
(511) 07, 09, 11, 35, 36, 37

(260) AM 2016 85938 A
(800) 1285021
(151) 2014 08 05
(181) 2024 08 05
(891) 2014 08 05
(511) 03, 09, 14, 18, 25, 35

(260) AM 2016 84770 A
(800) 1273383
(151) 2015 06 30
(181) 2025 06 30
(891) 2015 06 30
(511) 07, 11

(260) AM 2016 86025 A
(800) 1286194
(151) 2015 11 26
(181) 2025 11 26
(891) 2015 11 26
(511) 03

(260) AM 2016 85862 A
(800) 1284218
(151) 2015 11 25
(181) 2025 11 25
(891) 2015 11 25
(511) 04, 35

(260) AM 2016 86030 A
(800) 1286233
(151) 2015 11 30
(181) 2025 11 30
(891) 2015 11 30
(511) 09

(260) AM 2016 85875 A
(800) 1283999
(151) 2015 09 10
(181) 2025 09 10
(891) 2015 09 10
(511) 33

(260) AM 2016 86031 A
(800) 1285385
(151) 2015 11 26
(181) 2025 11 26
(891) 2015 11 26
(511) 34

(260) AM 2016 85931 A
(800) 1284395
(151) 2015 12 12
(181) 2025 12 12
(891) 2015 12 12
(511) 29

(260) AM 2016 86032 A
(800) 1286235
(151) 2015 11 30
(181) 2025 11 30
(891) 2015 11 30
(511) 12

(260) AM 2016 85933 A
(800) 1284999
(151) 2015 10 13
(181) 2025 10 13
(891) 2015 10 13
(511) 36

(260) AM 2016 86033 A
(800) 1286237
(151) 2015 11 30
(181) 2025 11 30
(891) 2015 11 30
(511) 12

(260) AM 2016 85937 A
(800) 1284410
(151) 2015 07 24
(181) 2025 07 24
(891) 2015 07 24
(511) 09

(260) AM 2016 86041 A
(800) 1285468
(151) 2016 01 04
(181) 2026 01 04
(891) 2016 01 04
(511) 11

(260) AM 2016 86043 A
 (800) 1285486
 (151) 2015 12 07
 (181) 2025 12 07
 (891) 2015 12 07
 (511) 34

(260) AM 2016 86045 A
 (800) 1285487
 (151) 2015 12 07
 (181) 2025 12 07
 (891) 2015 12 07
 (511) 34

(260) AM 2016 86046 A
 (800) 1285494
 (151) 2015 12 07
 (181) 2025 12 07
 (891) 2015 12 07
 (511) 34

(260) AM 2016 86047 A
 (800) 1285564
 (151) 2015 12 04
 (181) 2025 12 04
 (891) 2015 12 04
 (511) 05

(260) AM 2016 86048 A
 (800) 1285635
 (151) 2015 10 16
 (181) 2025 10 16
 (891) 2015 10 16
 (511) 05

(260) AM 2016 86049 A
 (800) 1285637
 (151) 2015 11 26
 (181) 2025 11 26
 (891) 2015 11 26
 (511) 06

(260) AM 2016 86050 A
 (800) 1286238
 (151) 2015 11 30
 (181) 2025 11 30
 (891) 2015 11 30
 (511) 34

(260) AM 2016 86052 A
 (800) 1286260
 (151) 2015 12 02

(181) 2025 12 02
 (891) 2015 12 02
 (511) 29, 30

(260) AM 2016 86053 A
 (800) 1286374
 (151) 2015 12 21
 (181) 2025 12 21
 (891) 2015 12 21
 (511) 09

(260) AM 2016 86054 A
 (800) 1286378
 (151) 2015 10 22
 (181) 2025 10 22
 (891) 2015 10 22
 (511) 09, 19

(260) AM 2016 86057 A
 (800) 615598
 (151) 1994 02 18
 (181) 2024 02 18
 (891) 2016 01 19
 (511) 05

(260) AM 2016 86059 A
 (800) 804218
 (151) 2003 05 09
 (181) 2023 05 09
 (891) 2015 12 01
 (511) 09

(260) AM 2016 86060 A
 (800) 1285705
 (151) 2015 08 21
 (181) 2025 08 21
 (891) 2015 08 21
 (511) 05, 29, 32

(260) AM 2016 86061 A
 (800) 1023581
 (151) 2009 09 17
 (181) 2019 09 17
 (891) 2015 12 03
 (511) 29

(260) AM 2016 86064 A
 (800) 1285708
 (151) 2015 10 09
 (181) 2025 10 09
 (891) 2015 10 09
 (511) 01, 04

(260) AM 2016 86065 A
 (800) 1029158
 (151) 2009 09 24
 (181) 2019 09 24
 (891) 2015 12 03
 (511) 29, 30

(181) 2025 07 24
 (891) 2015 07 24
 (511) 07, 09, 11, 21

(260) AM 2016 86068 A
 (800) 1285712
 (151) 2015 10 28
 (181) 2025 10 28
 (891) 2015 10 28
 (511) 03, 05, 42

(260) AM 2016 86102 A
 (800) 1286028
 (151) 2015 07 02
 (181) 2025 07 02
 (891) 2015 07 02
 (511) 09, 16, 35, 36, 38, 39, 41, 42, 45

(260) AM 2016 86071 A
 (800) 1285731
 (151) 2015 12 03
 (181) 2025 12 03
 (891) 2015 12 03
 (511) 09, 14

(260) AM 2016 86110 A
 (800) 1286117
 (151) 2015 08 27
 (181) 2025 08 27
 (891) 2015 08 27
 (511) 09, 42

(260) AM 2016 86074 A
 (800) 1253248
 (151) 2015 04 24
 (181) 2025 04 24
 (891) 2016 01 15
 (511) 05

(260) AM 2016 86114 A
 (800) 1286184
 (151) 2015 10 06
 (181) 2025 10 06
 (891) 2015 10 06
 (511) 35, 36, 37, 38, 39, 40, 41, 42, 43, 44, 45

(260) AM 2016 86078 A
 (800) 1285648
 (151) 2015 12 03
 (181) 2025 12 03
 (891) 2015 12 03
 (511) 12

(260) AM 2016 86140 A
 (800) 1287289
 (151) 2015 12 29
 (181) 2025 12 29
 (891) 2015 12 29
 (511) 09, 16, 35, 36, 41, 42

(260) AM 2016 86079 A
 (800) 1285803
 (151) 2015 12 09
 (181) 2025 12 09
 (891) 2015 12 09
 (511) 18, 25

(260) AM 2016 86181 A
 (800) 1286855
 (151) 2015 09 21
 (181) 2025 09 21
 (891) 2015 09 21
 (511) 18

(260) AM 2016 86100 A
 (800) 1285977
 (151) 2014 11 10
 (181) 2024 11 10
 (891) 2014 11 10
 (511) 38

(260) AM 2016 86182 A
 (800) 1286892
 (151) 2015 10 28
 (181) 2025 10 28
 (891) 2015 10 28
 (511) 44

(260) AM 2016 86101 A
 (800) 1286006
 (151) 2015 07 24

(260) AM 2016 86183 A
 (800) 1286858
 (151) 2015 08 13
 (181) 2025 08 13
 (891) 2015 08 13
 (511) 01, 05, 35

(260) AM 2016 86195 A
 (800) 1287480
 (151) 2015 11 30
 (181) 2025 11 30
 (891) 2015 11 30
 (511) 10

(181) 2023 10 10
 (891) 2016 01 22
 (511) 43

(260) AM 2016 86196 A
 (800) 1287500
 (151) 2015 11 18
 (181) 2025 11 18
 (891) 2015 11 18
 (511) 12

(260) AM 2016 86208 A
 (800) 1206957
 (151) 2013 12 16
 (181) 2023 12 16
 (891) 2016 01 15
 (511) 09, 42, 45

(260) AM 2016 86199 A
 (800) 1287555
 (151) 2015 12 15
 (181) 2025 12 15
 (891) 2015 12 15
 (511) 03

(260) AM 2016 86209 A
 (800) 1226251
 (151) 2014 06 16
 (181) 2024 06 16
 (891) 2016 01 22
 (511) 05

(260) AM 2016 86202 A
 (800) 1287568
 (151) 2015 12 10
 (181) 2025 12 10
 (891) 2015 12 10
 (511) 10

(260) AM 2016 86213 A
 (800) 1286995
 (151) 2015 11 13
 (181) 2025 11 13
 (891) 2015 11 13
 (511) 32, 33

(260) AM 2016 86203 A
 (800) 1287599
 (151) 2015 11 17
 (181) 2025 11 17
 (891) 2015 11 17
 (511) 25, 32, 33

(260) AM 2016 86214 A
 (800) 1287044
 (151) 2016 01 05
 (181) 2026 01 05
 (891) 2016 01 05
 (511) 10

(260) AM 2016 86205 A
 (800) 1287631
 (151) 2015 12 09
 (181) 2025 12 09
 (891) 2015 12 09
 (511) 30

(260) AM 2016 86215 A
 (800) 1287052
 (151) 2016 01 06
 (181) 2026 01 06
 (891) 2016 01 06
 (511) 07

(260) AM 2016 86206 A
 (800) 1152765
 (151) 2013 01 23
 (181) 2023 01 23
 (891) 2016 01 25
 (511) 05

(260) AM 2016 86222 A
 (800) 1287124
 (151) 2015 12 04
 (181) 2025 12 04
 (891) 2015 12 04
 (511) 34, 41

(260) AM 2016 86207 A
 (800) 1188855
 (151) 2013 10 10

(260) AM 2016 86223 A
 (800) 1287130
 (151) 2015 12 04
 (181) 2025 12 04
 (891) 2015 12 04
 (511) 03

(260) AM 2016 86226 A
 (800) 1287164
 (151) 2015 11 09
 (181) 2025 11 09
 (891) 2015 11 09
 (511) 03, 35, 44

(181) 2025 11 26
 (891) 2015 11 26
 (511) 18, 25, 35

(260) AM 2016 86228 A
 (800) 1287197
 (151) 2016 01 04
 (181) 2026 01 04
 (891) 2016 01 04
 (511) 25

(260) AM 2016 86258 A
 (800) 1288362
 (151) 2015 12 15
 (181) 2025 12 15
 (891) 2015 12 15
 (511) 03, 08, 30

(260) AM 2016 86243 A
 (800) 1287811
 (151) 2015 12 15
 (181) 2025 12 15
 (891) 2015 12 15
 (511) 03

(260) AM 2016 86259 A
 (800) 1288368
 (151) 2015 10 27
 (181) 2025 10 27
 (891) 2015 10 27
 (511) 01, 02, 17

(260) AM 2016 86245 A
 (800) 1287814
 (151) 2015 11 13
 (181) 2025 11 13
 (891) 2015 11 13
 (511) 32, 33

(260) AM 2016 86260 A
 (800) 1288387
 (151) 2015 03 05
 (181) 2025 03 05
 (891) 2015 03 05
 (511) 35, 36, 45

(260) AM 2016 86246 A
 (800) 1287833
 (151) 2015 12 22
 (181) 2025 12 22
 (891) 2015 12 22
 (511) 09, 44

(260) AM 2016 86261 A
 (800) 1288093
 (151) 2015 07 01
 (181) 2025 07 01
 (891) 2015 07 01
 (511) 01, 02, 05, 19

(260) AM 2016 86249 A
 (800) 1287848
 (151) 2016 01 12
 (181) 2026 01 12
 (891) 2016 01 12
 (511) 07

(260) AM 2016 86269 A
 (800) 1288012
 (151) 2015 12 10
 (181) 2025 12 10
 (891) 2015 12 10
 (511) 11

(260) AM 2016 86250 A
 (800) 1287904
 (151) 2015 10 30
 (181) 2025 10 30
 (891) 2015 10 30
 (511) 12

(260) AM 2016 86284 A
 (800) 1288088
 (151) 2015 07 03
 (181) 2025 07 03
 (891) 2015 07 03
 (511) 41, 42

(260) AM 2016 86251 A
 (800) 1287907
 (151) 2015 11 26

(260) AM 2016 86288 A
 (800) 1288171
 (151) 2015 11 17
 (181) 2025 11 17
 (891) 2015 11 17
 (511) 03, 05

(260) AM 2016 86293 A
 (800) 1288330
 (151) 2016 01 11
 (181) 2026 01 11
 (891) 2016 01 11
 (511) 03

(181) 2025 09 10
 (891) 2015 09 10
 (511) 07, 09, 11, 37

(260) AM 2016 86297 A
 (800) 1288577
 (151) 2015 11 24
 (181) 2025 11 24
 (891) 2015 11 24
 (511) 06, 37

(260) AM 2016 86340 A
 (800) 543632
 (151) 1989 07 21
 (181) 2019 07 21
 (891) 2015 10 15
 (511) 31

(260) AM 2016 86299 A
 (800) 1288593
 (151) 2015 07 13
 (181) 2025 07 13
 (891) 2015 07 13
 (511) 05, 10

(260) AM 2016 86341 A
 (800) 559707
 (151) 1990 09 20
 (181) 2020 09 20
 (891) 2016 01 22
 (511) 14

(260) AM 2016 86305 A
 (800) 1288723
 (151) 2015 10 26
 (181) 2025 10 26
 (891) 2015 10 26
 (511) 30

(260) AM 2016 86342 A
 (800) 624325
 (151) 1994 09 28
 (181) 2024 09 28
 (891) 2015 12 21
 (511) 05

(260) AM 2016 86308 A
 (800) 1287723
 (151) 2015 10 16
 (181) 2025 10 16
 (891) 2015 10 16
 (511) 30

(260) AM 2016 86343 A
 (800) 831439
 (151) 2004 08 04
 (181) 2024 08 04
 (891) 2015 12 03
 (511) 05

(260) AM 2016 86310 A
 (800) 1287724
 (151) 2015 11 16
 (181) 2025 11 16
 (891) 2015 11 16
 (511) 29, 30, 32

(260) AM 2016 86345 A
 (800) 882870
 (151) 2006 03 06
 (181) 2026 03 06
 (891) 2015 10 27
 (511) 03, 14, 25

(260) AM 2016 86337 A
 (800) 1288500
 (151) 2015 09 24
 (181) 2025 09 24
 (891) 2015 09 24
 (511) 10, 20, 24

(260) AM 2016 86346 A
 (800) 992063
 (151) 2008 12 23
 (181) 2018 12 23
 (891) 2015 11 15
 (511) 09, 42

(260) AM 2016 86338 A
 (800) 1288625
 (151) 2015 09 10

(260) AM 2016 86351 A
 (800) 1198710
 (151) 2014 01 24
 (181) 2024 01 24
 (891) 2015 12 22
 (511) 16, 41

(260) AM 2016 86352 A
 (800) 1227050
 (151) 2014 03 25
 (181) 2024 03 25
 (891) 2015 12 11
 (511) 06, 19, 37

(181) 2025 12 10
 (891) 2015 12 10
 (511) 03, 05, 32, 35, 44

(260) AM 2016 86353 A
 (800) 1246446
 (151) 2014 12 05
 (181) 2024 12 05
 (891) 2015 10 23
 (511) 27

(260) AM 2016 86411 A
 (800) 1289187
 (151) 2015 12 11
 (181) 2025 12 11
 (891) 2015 12 11
 (511) 18

(260) AM 2016 86381 A
 (800) 1289709
 (151) 2015 08 28
 (181) 2025 08 28
 (891) 2015 08 28
 (511) 06, 07, 09, 20, 35, 37, 38, 39, 41, 42

(260) AM 2016 86412 A
 (800) 1289985
 (151) 2016 01 25
 (181) 2026 01 25
 (891) 2016 01 25
 (511) 12

(260) AM 2016 86382 A
 (800) 1289752
 (151) 2015 09 24
 (181) 2025 09 24
 (891) 2015 09 24
 (511) 03, 09, 35

(260) AM 2016 86446 A
 (800) 1289229
 (151) 2016 01 13
 (181) 2026 01 13
 (891) 2016 01 13
 (511) 05

(260) AM 2016 86383 A
 (800) 1289761
 (151) 2015 10 27
 (181) 2025 10 27
 (891) 2015 10 27
 (511) 05, 29, 30, 32

(260) AM 2016 86450 A
 (800) 1289241
 (151) 2016 01 05
 (181) 2026 01 05
 (891) 2016 01 05
 (511) 09

(260) AM 2016 86384 A
 (800) 1289771
 (151) 2015 10 07
 (181) 2025 10 07
 (891) 2015 10 07
 (511) 30

(260) AM 2016 86451 A
 (800) 1289280
 (151) 2015 10 28
 (181) 2025 10 28
 (891) 2015 10 28
 (511) 07, 08

(260) AM 2016 86408 A
 (800) 1289913
 (151) 2015 11 28
 (181) 2025 11 28
 (891) 2015 11 28
 (511) 10

(260) AM 2016 86452 A
 (800) 1289328
 (151) 2015 09 18
 (181) 2025 09 18
 (891) 2015 09 18
 (511) 29, 30

(260) AM 2016 86409 A
 (800) 1289145
 (151) 2015 12 10

(260) AM 2016 86453 A
 (800) 1289378
 (151) 2015 10 27
 (181) 2025 10 27
 (891) 2015 10 27
 (511) 03

(260) AM 2016 86455 A
(800) 1289385
(151) 2015 12 01
(181) 2025 12 01
(891) 2015 12 01
(511) 35

(260) AM 2016 86649 A
(800) 1111954
(151) 2012 01 18
(181) 2022 01 18
(891) 2015 12 21
(511) 05

(260) AM 2016 86734 A
(800) 1010036
(151) 2009 07 08
(181) 2019 07 08
(891) 2016 02 04
(511) 05, 29, 31

(260) AM 2016 86737 A
(800) 1012560
(151) 2009 06 08
(181) 2019 06 08
(891) 2016 01 27
(511) 30

(260) AM 2016 86777 A
(800) 1293965
(151) 2015 11 30
(181) 2025 11 30
(891) 2015 11 30
(511) 09, 35, 39

(260) AM 2016 86992 A
(800) 1294990
(151) 2015 11 26
(181) 2025 11 26
(891) 2015 11 26
(511) 02

(260) AM 2016 86993 A
(800) 1295036
(151) 2015 11 12
(181) 2025 11 12
(891) 2015 11 12
(511) 09, 28

(260) AM 2016 87208 A
(800) 1192046
(151) 2014 01 11

(181) 2024 01 11
(891) 2016 02 23
(511) 05

(260) AM 2016 87209 A
(800) 1226522
(151) 2014 11 07
(181) 2024 11 07
(891) 2016 02 23
(511) 05

საქონლის აღილწარმოშობის დასახელებები

ლისაზონის შეთანხმების თანახმად, საერთაშორისო რეგისტრაციის საფუძველზე საქართველოში განსახილველად მიღებული საქონლის აღილწარმოშობის დასახელებები

გადაწვევებიდან გასაჩივრება შესაძლებელია საქპატენტის სააპელაციო პალატაში გამო-
ქვეყნებიდან 3 თვის ვადაში ან მცხეთის რაიონული სასამართლოს ადმინისტრაციულ საქმეთა
კოლეგიაში 1 თვის ვადაში (მის.: ქალაქი მცხეთა, სამხედროს ქ. №17).

საიდენტიფიკაციო ნომერი: 1391

საერთაშორისო რეგისტრაციის ნომერი: 1042

საერთაშორისო რეგისტრაციის თარიღი: 2016 03 16

განაცხადის შეტანის თარიღი: 2016 06 06

ადგილწარმოშობის დასახელება: **SOPRÈSSA VICENTINA**

საქონლის დასახელება, რომლისთვისაც მოითხოვება ადგილწარმოშობის რეგისტრაცია:
29 - Meat products.

განმცხადებლის სახელი და მისამართი: 1. Ministero delle Politiche Agricole, Alimentari e Forestali
Via XX Settembre 20 – 00187 Roma, Italy;
2. Consorzio di tutela della Sopressa vicentina D.O.P.
c/o Salumificio dei Castelli – Strada del Capitello, 11/13/15 –
36075 Montecchio Maggiore (VI), Italy

საიდენტიფიკაციო ნომერი: 1392

საერთაშორისო რეგისტრაციის ნომერი: 1043

საერთაშორისო რეგისტრაციის თარიღი: 2016 03 17

განაცხადის შეტანის თარიღი: 2016 06 06

ადგილწარმოშობის დასახელება: **FORMAI DE MUT DELL'ALTA VAL BREMBANA**

საქონლის დასახელება, რომლისთვისაც მოითხოვება ადგილწარმოშობის რეგისტრაცია:
29 - Cheese.

განმცხადებლის სახელი და მისამართი: 1. Ministero delle Politiche Agricole, Alimentari e Forestali
Via XX Settembre 20 – 00187 Roma, Italy;
2. Consorzio dei produttori per la tutela e la valorizzazione del
Formai de Mut dell'Alta Valle Brembana; c/o C.C.I.A.A.-
Largo Belotti 16 – 24121 Bergamo, Italy

საიდენტიფიკაციო ნომერი: 1393

საერთაშორისო რეგისტრაციის ნომერი: 1044

საერთაშორისო რეგისტრაციის თარიღი: 2016 03 17

განაცხადის შეტანის თარიღი: 2016 06 06

ადგილწარმოშობის დასახელება: **SALICE SALENTINO**

საქონლის დასახელება, რომლისთვისაც მოითხოვება ადგილწარმოშობის რეგისტრაცია:
33 - Wine.

განმცხადებლის სახელი და მისამართი: 1. Ministero delle Politiche Agricole, Alimentari e Forestali
Via XX Settembre 20 – 00187 Roma, Italy;
2. Consorzio di tutela e valorizzazione del vino DOP Salice
Salentino; Via P. Leone c/o casina Ripa – 73015 Salice
Salentino (LE), Italy

საიდენტიფიკაციო ნომერი: 1394

საერთაშორისო რეგისტრაციის ნომერი: 1045

საერთაშორისო რეგისტრაციის თარიღი: 2016 03 17

განაცხადის შეტანის თარიღი: 2016 06 06

ადგილწარმოშობის დასახელება: **BARBERA D'ASTI**

საქონლის დასახელება, რომლისთვისაც მოითხოვება ადგილწარმოშობის რეგისტრაცია:
33 - Wine.

განმცხადებლის სახელი და მისამართი: 1. Ministero delle Politiche Agricole, Alimentari e Forestali
Via XX Settembre 20 – 00187 Roma, Italy;
2. Consorzio tutela Barbera d'Asti e Vini del Monferrato;
Via Morelli 15 – 14100 Asti, Italy

საიდენტიფიკაციო ნომერი: 1395

საერთაშორისო რეგისტრაციის ნომერი: 1046

საერთაშორისო რეგისტრაციის თარიღი: 2016 03 17

განაცხადის შეტანის თარიღი: 2016 06 06

ადგილწარმოშობის დასახელება: **SANNIO**

საქონლის დასახელება, რომლისთვისაც მოითხოვება ადგილწარმოშობის რეგისტრაცია:
33 - Wine.

განმცხადებლის სახელი და მისამართი: 1. Ministero delle Politiche Agricole, Alimentari e Forestali
Via XX Settembre 20 – 00187 Roma, Italy;
2. Sannio Consorzio Tutela Vini
Via Mario Vetrone, snc – 82100 Benevento, Italy

რეგისტრირებული აღბილწარმოშობის დასახელებები

ეროვნული რეგისტრაციის №945

ეროვნული რეგისტრაციის თარიღი: 2017 03 30

საერთაშორისო რეგისტრაციის №1021

საერთაშორისო რეგისტრაციის თარიღი: 2015 12 28

საქონლის ადგილწარმოშობის დასახელება: **ANAR E SAVEH**

ქვეყნის კოდი: IR

საქონელი: 31 - Pomegranate.

ეროვნული რეგისტრაციის №946

ეროვნული რეგისტრაციის თარიღი: 2017 03 30

საერთაშორისო რეგისტრაციის №1022

საერთაშორისო რეგისტრაციის თარიღი: 2015 12 28

საქონლის ადგილწარმოშობის დასახელება: **KHORMA VA RUTAB E MAZAFATI E BAM**

ქვეყნის კოდი: IR

საქონელი: 31 - Mazafati dates and rutab (fresh dates).

ეროვნული რეგისტრაციის №947

ეროვნული რეგისტრაციის თარიღი: 2017 03 30

საერთაშორისო რეგისტრაციის №1023

საერთაშორისო რეგისტრაციის თარიღი: 2015 12 28

საქონლის ადგილწარმოშობის დასახელება: **FARSH E DASTBAFT E SONGHOR O KOLEYAYE E KERMANSHAH**

ქვეყნის კოდი: IR

საქონელი: 27 - Handmade Carpet, Handmade Rug.

ეროვნული რეგისტრაციის №948

ეროვნული რეგისტრაციის თარიღი: 2017 03 30

საერთაშორისო რეგისტრაციის №1024

საერთაშორისო რეგისტრაციის თარიღი: 2015 12 28

საქონლის ადგილწარმოშობის დასახელება: **FARSH E DASTBAFT E GHHESTAN**

ქვეყნის კოდი: IR

საქონელი: 27 - Handmade Carpet, Handmade Rug.

ეროვნული რეგისტრაციის №949

ეროვნული რეგისტრაციის თარიღი: 2017 03 30

საერთაშორისო რეგისტრაციის №1025

საერთაშორისო რეგისტრაციის თარიღი: 2015 12 28

საქონლის ადგილწარმოშობის დასახელება: **TABLO FARSH E DASTBAFT E SARDROUD**

ქვეყნის კოდი: IR

საქონელი: 27 - Pictorial handmade carpet, Pictorial handmade rug.

ეროვნული რეგისტრაციის №950
ეროვნული რეგისტრაციის თარიღი: 2017 03 30
საერთაშორისო რეგისტრაციის №1026
საერთაშორისო რეგისტრაციის თარიღი: 2015 12 28
საქონლის ადგილწარმოშობის დასახელება: **FARSH E DASTBAFT E ARDAKAN**
ქვეყნის კოდი: IR
საქონელი: 27 - Handmade Carpet, Handmade Rug.

ეროვნული რეგისტრაციის №951
ეროვნული რეგისტრაციის თარიღი: 2017 03 30
საერთაშორისო რეგისტრაციის №1027
საერთაშორისო რეგისტრაციის თარიღი: 2015 12 28
საქონლის ადგილწარმოშობის დასახელება: **FARSH E DASTBAFT E MOOD E BIRJAND**
ქვეყნის კოდი: IR
საქონელი: 27 - Handmade Carpet, Handmade Rug.

ეროვნული რეგისტრაციის №952
ეროვნული რეგისტრაციის თარიღი: 2017 03 30
საერთაშორისო რეგისტრაციის №1028
საერთაშორისო რეგისტრაციის თარიღი: 2015 12 28
საქონლის ადგილწარმოშობის დასახელება: **FARSH E DASTBAFT E CHAHARMAHAL VA BAKHTIYARI**
ქვეყნის კოდი: IR
საქონელი: 27 - Handmade Carpet, Handmade Rug.

**რეგისტრირებული აღბილწარმოშობის დასახელების
გამოყენების უფლება**

რეგისტრირებული აღბილწარმოშობის დასახელება: **ხმანჭპარა**
გამოყენების უფლების მქონე პირი: შპს „ვაზიანი კომპანი“
მშვიდობის ქ. 42, 2200, თელავი, საქართველო
რეგისტრაციის ნომერი: 1/2-17
ძალაშია: 2018 03 30

რეგისტრირებული აღბილწარმოშობის დასახელება: **მშპშხანი**
გამოყენების უფლების მქონე პირი: შპს „ვაზიანი კომპანი“
მშვიდობის ქ. 42, 2200, თელავი, საქართველო
რეგისტრაციის ნომერი: 2/2-17
ძალაშია: 2018 03 30

რეგისტრირებული აღბილწარმოშობის დასახელება: **ახაშენი**
გამოყენების უფლების მქონე პირი: შპს „ვაზიანი კომპანი“
მშვიდობის ქ. 42, 2200, თელავი, საქართველო
რეგისტრაციის ნომერი: 4/2-17
ძალაშია: 2018 03 30

რეგისტრირებული აღბილწარმოშობის დასახელება: **ქინძმარაული**
გამოყენების უფლების მქონე პირი: შპს „ვაზიანი კომპანი“
მშვიდობის ქ. 42, 2200, თელავი, საქართველო
რეგისტრაციის ნომერი: 787/2-17
ძალაშია: 2017 03 30

რეგისტრირებული აღბილწარმოშობის დასახელება: **ნაზარეული (თეთრი)**
გამოყენების უფლების მქონე პირი: შპს „ვაზიანი კომპანი“
მშვიდობის ქ. 42, 2200, თელავი, საქართველო
რეგისტრაციის ნომერი: 790/3-17
ძალაშია: 2018 03 30

რეგისტრირებული აღბილწარმოშობის დასახელება: **წინანდალი**
გამოყენების უფლების მქონე პირი: შპს „ვაზიანი კომპანი“
მშვიდობის ქ. 42, 2200, თელავი, საქართველო
რეგისტრაციის ნომერი: 3/2-17
ძალაშია: 2018 03 30

რეგისტრირებული აღბილწარმოშობის დასახელება: **ნაზარეული (წითელი)**
გამოყენების უფლების მქონე პირი: შპს „ვაზიანი კომპანი“
მშვიდობის ქ. 42, 2200, თელავი, საქართველო
რეგისტრაციის ნომერი: 790/4-17
ძალაშია: 2018 03 30

(11) P 2011 5200 B

(73) სკ ქემიკალს კო., ლტდ (KR)

(54) დოცენტის შემცველი სტაბილური ფარმაცევტული კომპოზიცია და მისი დამზადების ხერხი

პატენტის მოქმედების აღბენის თარიღი: 10 04 2017

(11) P 2013 6005 B

(73) ვახტანგ კანკავა (GE);

გია ნაცვლიშვილი (GE);

ზურაბ ჩინხალაძე (GE);

დავით ჩინხალაძე (GE);

ალექსანდრე კანკავა (GE)

(54) მრავალკომპონენტური ცემენტი

პატენტის მოქმედების აღბენის თარიღი: 10 04 2017

(11) P 2016 6547 B

(73) ოფიინე მაკაფერი ს.პ.ა. (IT)

(54) ბაბიონი

პატენტის მოქმედების აღბენის თარიღი: 10 04 2017

(11) P 2015 6304 B

(73) ელჯი ლაიფ საიენსიზ ლტდ (KR)

(54) ლერგანიდიპინის ჰიდროქლორიდის და ვალსარტანის შემცველი კომპლექსური შემადგენლობა და მისი მიღების ხერხი

პატენტის მოქმედების აღბენის თარიღი: 10 04 2017

(11) P 2016 6550 B

(73) უაიტ ელელსი (US)

(54) ორალური შემადგენლობა და მეთილნალტრემსონის ლიპოფილური მარილები

პატენტის მოქმედების აღბენის თარიღი: 10 04 2017

სასარგებლო მოდელები პატენტების მოქმედების აღებენა

(11) U 2012 1727 Y

(73) ვილი პაჭკორია (GE)

(54) უნიტარის დასაჯდომის ერთჯერადი ჰიბრიდური საფენი

პატენტის მოქმედების აღებენის თარიღი: 10 04 2017

(11) U 2011 1643 Y

(73) სსიპ თბილისის სახელმწიფო სამედიცინო უნივერსიტეტი (GE)

(54) სოკოს საწინააღმდეგო მოქმედების სპირიტანოლური გლიკოზიდების მიღების ხერხი

პატენტის მოქმედების აღებენის თარიღი: 10 04 2017

(11) U 2011 1691 Y

(73) ნინო ბახტურიძე (GE)

(54) ტკბილი პურ-ფუნთუშეულის ცომის კომპოზიცია

პატენტის მოქმედების აღებენის თარიღი: 10 04 2017

(11) U 2011 1692 Y

(73) ნინო ბახტურიძე (GE)

(54) ხმიალის ცომის დამზადების ხერხი

პატენტის მოქმედების აღებენის თარიღი: 10 04 2017

სასაქონლო ნიშნები

რეგისტრაციის მოქმედების ვადის გაგრძელება

(111) M 2006 16804 R1
 (156) 2017 11 28
 (186) 2026 08 14
 (732) შპს „ეი-ბი-სი ფარმასიუტიკალს“
 ლისის ტბა 1, 0171, თბილისი,
 საქართველო

(111) M 2006 16948 R1
 (156) 2017 11 28
 (186) 2026 10 26
 (732) შპს „ეი-ბი-სი ფარმასიუტიკალს“
 ლისის ტბა 1, 0171, თბილისი,
 საქართველო

(111) M 2006 16814 R1
 (156) 2017 02 09
 (186) 2026 08 31
 (732) ობშჩესტვო ს ოგრანიჩენნოი
 ოტვეტსტვენოსტიუ „ტმ „ელისევესკიე“
 ულ. კრილატსკაია, დ. 5, კომ. 21, 121552
 მოსკოვი, რუსეთის ფედერაცია

(111) M 2006 16949 R1
 (156) 2016 11 28
 (186) 2026 10 26
 (732) შპს „ეი-ბი-სი ფარმასიუტიკალს“
 ლისის ტბა 1, 0171, თბილისი,
 საქართველო

(111) M 2006 16815 R1
 (156) 2017 02 09
 (186) 2026 08 31
 (732) ობშჩესტვო ს ოგრანიჩენნოი
 ოტვეტსტვენოსტიუ „ტმ „ელისევესკიე“
 ულ. კრილატსკაია, დ. 5, კომ. 21, 121552
 მოსკოვი, რუსეთის ფედერაცია

(111) M 2006 17029 R1
 (156) 2016 12 29
 (186) 2026 11 13
 (732) უოლდ მედსინ ლიმიტიდ
 48 ქუინ ენნ სტრიტი, ლონდონი W1G9JJ,
 გაერთიანებული სამეფო

(111) M 2006 16852 R1
 (156) 2017 11 28
 (186) 2026 09 14
 (732) შპს „ეი-ბი-სი ფარმაციუტიკალს“
 ლისის ტბა 1, 0177, თბილისი,
 საქართველო

(111) M 2006 17030 R1
 (156) 2016 12 29
 (186) 2026 11 13
 (732) უოლდ მედსინ ლიმიტიდ
 48 ქუინ ენნ სტრიტი, ლონდონი W1G9JJ,
 გაერთიანებული სამეფო

(111) M 2006 16932 R1
 (156) 2017 02 02
 (186) 2026 10 26
 (732) სს „ლომისი“
 სოფ. ნატახტარი, 3308, მცხეთის რაიონი,
 საქართველო

(111) M 2006 17031 R1
 (156) 2016 12 29
 (186) 2026 11 13
 (732) უოლდ მედსინ ლიმიტიდ
 48 ქუინ ენნ სტრიტი, ლონდონი W1G9JJ,
 გაერთიანებული სამეფო

(111) M 2006 16933 R1
 (156) 2017 02 02
 (186) 2026 10 26
 (732) სს „ლომისი“
 სოფ. ნატახტარი, 3308, მცხეთის რაიონი,
 საქართველო

(111) M 2006 17032 R1
 (156) 2016 12 29
 (186) 2026 11 13
 (732) უოლდ მედსინ ლიმიტიდ
 48 ქუინ ენნ სტრიტი, ლონდონი W1G9JJ,
 გაერთიანებული სამეფო

(111) M 2006 17033 R1
 (156) 2016 12 29
 (186) 2026 11 13

(111) M 2006 17078 R1
 (156) 2016 12 29
 (186) 2026 11 13
 (732) უოლდ მედსინ ლიმიტიდ,
 48 ქუინ ენ სტრიტი, ლონდონი W1G9JJ,
 გაერთიანებული სამეფო

(111) M 2006 17087 R1
 (156) 2016 12 29
 (186) 2026 11 13
 (732) უოლდ მედსინ ლიმიტიდ,
 48 ქუინ ენ სტრიტი, ლონდონი W1G9JJ,
 გაერთიანებული სამეფო

(111) M 2006 17079 R1
 (156) 2016 12 29
 (186) 2026 11 13
 (732) უოლდ მედსინ ლიმიტიდ,
 48 ქუინ ენ სტრიტი, ლონდონი W1G9JJ,
 გაერთიანებული სამეფო

(111) M 2006 17088 R1
 (156) 2016 12 29
 (186) 2026 11 13
 (732) უოლდ მედსინ ლიმიტიდ,
 48 ქუინ ენ სტრიტი, ლონდონი W1G9JJ,
 გაერთიანებული სამეფო

(111) M 2006 17080 R1
 (156) 2016 12 29
 (186) 2026 11 13
 (732) უოლდ მედსინ ლიმიტიდ,
 48 ქუინ ენ სტრიტი, ლონდონი W1G9JJ,
 გაერთიანებული სამეფო

(111) M 2007 17227 R1
 (156) 2017 02 17
 (186) 2027 01 16
 (732) კასტროლ ლიმიტიდ
 ტექნოლოჯი ცენტრი, ვაიტჩარჩ ჰილი,
 პენგზურნი, რიდინგი, RG8 7QR,
 გაერთიანებული სამეფო

(111) M 2006 17082 R1
 (156) 2016 12 29
 (186) 2026 11 13
 (732) უოლდ მედსინ ლიმიტიდ,
 48 ქუინ ენ სტრიტი, ლონდონი W1G9JJ,
 გაერთიანებული სამეფო

(111) M 2007 17265 R1
 (156) 2017 02 08
 (186) 2027 02 08
 (732) ვახტანგ ზუკაკიშვილი
 სამგორის რაიონი, საქ. სოფ. მანქანის
 დასახლება, მე-4 კვ., მე-2 კორპ., ბ.12,
 0151, თბილისი, საქართველო;
 ლიანა თათრიშვილი
 სამგორის რაიონი, საქ. სოფ. მანქანის
 დასახლება, მე-4 კვ., მე-2 კორპ., ბ. 12,
 0151, თბილისი, საქართველო

(111) M 2006 17083 R1
 (156) 2016 12 29
 (186) 2026 11 13
 (732) უოლდ მედსინ ლიმიტიდ,
 48 ქუინ ენ სტრიტი, ლონდონი W1G9JJ,
 გაერთიანებული სამეფო

(111) M 2007 17299 R1
 (156) 2017 02 14
 (186) 2027 02 13
 (732) პეპსიკო, ინკ. ჩრდილოეთ კაროლინას
 შტატის კორპორაცია
 700 ანდერსონ ჰილ როუდი, პერჩეიზი,
 ნიუ-იორკი 10577, აშშ

(111) M 2006 17084 R1
 (156) 2016 12 29
 (186) 2026 11 13
 (732) უოლდ მედსინ ლიმიტიდ,
 48 ქუინ ენ სტრიტი, ლონდონი W1G9JJ,
 გაერთიანებული სამეფო

(111) M 2007 17314 R1
 (156) 2017 02 27
 (186) 2027 02 27
 (732) მაკნეილ აბ
 251 09 ჰელსინგბორგი, შვედეთი

(111) M 2006 17085 R1
 (156) 2016 12 29
 (186) 2026 11 13
 (732) უოლდ მედსინ ლიმიტიდ,
 48 ქუინ ენ სტრიტი, ლონდონი W1G9JJ,
 გაერთიანებული სამეფო

(111) M 2007 17328 R1
 (156) 2017 02 28
 (186) 2027 02 27

(732) ბრაკო სუის ს.ა.
ვია კანტონალე, გალერია 2, CH-6928
მანო, შვეიცარია

(732) ს. კ. ტერაპია ს.ა.
კლუჟ-ნაპოკა, სტრ. ფაბრიჩიი ნრ. 124,
3400 კლუჟ-ნაპოკა, რუმინეთი

(111) M 2007 17330 R1
(156) 2017 02 27
(186) 2027 02 27
(732) ნოვარტის აგ
ბახელი 4002, შვეიცარია

(111) M 2007 17431 R1
(156) 2017 04 25
(186) 2027 04 25
(732) მარს, ინკორპორეტიდ
6885 ელმ სტრიტი მაკ-ლინი, ვირჯინია
22101-3883, აშშ

(111) M 2007 17331 R1
(156) 2017 02 28
(186) 2027 02 27
(732) გლაქსოსმითკლაინ ლლკ
კორპორაციის მომსახურების კომპანია,
2711 სენტერვილ როუდი, სუიტ 400,
უილმინგტონი, ნიუ-კასლის ოლქი,
დელავერი 19808, აშშ

(111) M 2007 17448 R1
(156) 2017 04 25
(186) 2027 04 25
(732) მარს, ინკორპორეტიდ
6885 ელმ სტრიტი, მაკ-ლინი, ვირჯინია
22101-3883, აშშ

(111) M 2007 17334 R1
(156) 2017 02 27
(186) 2027 02 27
(732) კარერა ი კარერა, ს.ა.
სტრა. N1, კმ 31, 600, 28750 სან აგუსტინ
დე გვადალსი, მადრიდი, ესპანეთი

(111) M 2007 17474 R1
(156) 2017 04 27
(186) 2027 04 27
(732) სს „ნიკორა“
მ. ქავთარაძის 11, 0180, თბილისი,
საქართველო

(111) M 2007 17341 R1
(156) 2017 03 02
(186) 2027 03 02
(732) შპს „ავერსი-ფარმა“
დავით აღმაშენებლის გამზ., 148/2, 0112,
თბილისი, საქართველო

(111) M 2007 17476 R1
(156) 2017 04 27
(186) 2027 04 27
(732) შპს „შხეფო“
მ. ქავთარაძის 11, 0180, თბილისი,
საქართველო

(111) M 2007 17342 R1
(156) 2017 03 02
(186) 2027 03 02
(732) შპს „ავერსი-ფარმა“
დავით აღმაშენებლის გამზ., 148/2, 0112,
თბილისი, საქართველო

(111) M 2007 17478 R1
(156) 2017 04 27
(186) 2027 04 27
(732) სს „ნიკორა“
მ. ქავთარაძის 11, 0180, თბილისი,
საქართველო

(111) M 2007 17347 R1
(156) 2017 03 15
(186) 2027 03 15
(732) ბერლინგტონ ფეშენ გმპკ
ოსტშტრასე, 5, D-57392 შმალენბერგი,
გერმანია

(111) M 2007 17487 R1
(156) 2017 05 08
(186) 2027 05 08
(732) ჯენზაიმ კორპორეიშენ
500 კენდალ სტრიტი, კემბრიჯი,
მასაჩუსეტსი, 02142, აშშ

(111) M 2007 17389 R1
(156) 2017 04 13
(186) 2027 04 13

(111) M 2007 17488 R1
(156) 2017 05 08
(186) 2027 05 08
(732) ჯენზაიმ კორპორეიშენ

500 კენდალ სტრიტი, კემბრიჯი,
მასაჩუსეტსი, 02142, აშშ

(732) სიმვალის ჰოლდინგს ლიმიტედ
კრისტის 32, პაპასრისტოფორუ ბილდ.,
4 ფლორი, 3087 ლიმასოლი, კვიპროსი

(111) M 2007 17633 R1

(156) 2017 07 12

(186) 2027 07 12

(732) სმითკლავინ ბიჩემ (კორკ) ლიმიტიდ
კარაბინი, კარიგალინი, კაუნტი-კორკი,
ირლანდია

(111) M 2007 18080 R1

(156) 2017 11 30

(186) 2027 11 30

(732) მარს, ინკორპორეტიდ, დელავერის
კორპორაცია
6885 ელმ სტრიტი, მაკ-ლინი, ვირჯინია
22101-3883, აშშ

(111) M 2007 17654 R1

(156) 2017 07 12

(186) 2027 07 12

(732) პეპსიკო, ინკ. ჩრდილოეთ კაროლინას
შტატის კორპორაცია
700 ანდერსონ ჰილ როუდი, პერჩეიზი,
ნიუ-იორკი 10577, აშშ

(111) M 2007 18100 R1

(156) 2017 12 14

(186) 2027 12 14

(732) სმითკლავინ ბიჩემ ლიმიტიდ
980 გრიტ უესტ როუდი, ბრენტფორდი,
მიდლსექსი TW8 9GS, გაერთიანებული
სამეფო

(111) M 2007 17664 R1

(156) 2017 07 25

(186) 2027 07 25

(732) გლაქსო გრუპ ლიმიტიდ
980 გრიტ უესტ როუდი, ბრენტფორდი,
მიდლსექსი TW8 9GS, გაერთიანებული
სამეფო

(111) M 2007 18105 R1

(156) 2017 12 14

(186) 2027 12 14

(732) გლაქსო გრუპ ლიმიტიდ
980 გრიტ უესტ როუდი, ბრენტფორდი,
მიდლსექსი TW8 9GS, გაერთიანებული
სამეფო

(111) M 2007 17776 R1

(156) 2017 09 18

(186) 2027 09 18

(732) პეპსიკო, ინკ. ჩრდილოეთ კაროლინას
შტატის კორპორაცია
700 ანდერსონ ჰილ როუდი, პერჩეიზი,
ნიუ-იორკი 10577, აშშ

(111) M 2008 18176 R1

(156) 2018 01 16

(186) 2028 01 16

(732) ჩასტნოე აკციონერნოე ობშჩესტვო
„კიევსკი კარტონო-ბუმაჟნი კომბინატ“
ულ. კიევსკაია 130, კიევსკაია ობლ.,
გ. ობუხოვი, 08700, უკრაინა

(111) M 2007 17957 R1

(156) 2017 10 29

(186) 2027 10 29

(732) სიმვალის ჰოლდინგს ლიმიტედ
კრისტის 32, პაპასრისტოფორუ ბილდ.,
4 ფლორი, 3087 ლიმასოლი, კვიპროსი

(111) M 1996 3036 R2

(156) 2016 09 12

(186) 2026 09 12

(732) რიო ტინტო ალკან ინკ.
1188 შერბრუკ სტრიტ ვესტი, მონრეალი,
კვებეკი, კანადა

(111) M 2007 17961 R1

(156) 2017 10 29

(186) 2027 10 29

(732) სიმვალის ჰოლდინგს ლიმიტედ
კრისტის 32, პაპასრისტოფორუ ბილდ.,
4 ფლორი, 3087 ლიმასოლი, კვიპროსი

(111) M 1996 3037 R2

(156) 2016 09 12

(186) 2026 09 12

(732) რიო ტინტო ალკან ინკ.
1188 შერბრუკ სტრიტ ვესტი, მონრეალი,
კვებეკი, კანადა

(111) M 2007 17962 R1

(156) 2017 10 29

(186) 2027 10 29

(111) M 1996 3486 R2
(156) 2016 10 08
(186) 2026 10 08
(732) აკზო ნობელ ქოუტინგზ ინტერნეშენელ ბ.ვ.
76, ველპერვეგ, 6824 BM არნემი,
ნიდერლანდი

(111) M 1996 4118 R2
(156) 2016 12 03
(186) 2026 12 03
(732) ლაბორატორი გვიდოტი ს.პ.ა.
ვია ტრიესტე 40, პიზა, იტალია

(111) M 1996 4166 R2
(156) 2016 12 05
(186) 2026 12 05
(732) იუნაიტიდ ტექნოლოჯის კორპორეიშენ
თენ ფარმ სპრინგს როუდი,
ფარმინგტონი, CT 06030, აშშ

(111) M 1996 4167 R2
(156) 2016 12 05
(186) 2026 12 05
(732) იუნაიტიდ ტექნოლოჯის კორპორეიშენ
თენ ფარმ სპრინგს როუდი,
ფარმინგტონი, CT 06030, აშშ

(111) M 1996 4178 R2
(156) 2016 12 12
(186) 2026 12 12
(732) ტაკედა გმბჰ
ბიკ-გულდენ-შტრასე 2, 78467,
კონსტანცი, გერმანია

(111) M 1996 4251 R2
(156) 2016 12 18
(186) 2026 12 18
(732) აკზო ნობელ ქოუტინგზ ინტერნეშენელ
ბ.ვ.
ველპერვეგი 76, 6824 BM არნემი,
ნიდერლანდი

(111) M 1997 4297 R2
(156) 2017 01 05
(186) 2027 01 05
(732) სემპერიტ ტექნიშე პროდუქტე
გეზელშაფტ მ.ბ.პ.
მოდეცენტერშტრასე 22, A-1031 ვენა,
ავსტრია

(111) M 1997 4314 R2
(156) 2017 01 08
(186) 2027 01 08
(732) პერნო რიკარ მექსიკო, ს.ა. დე ს.ვ.,
პასეო დე ლოს ტამარინდოს No 100,
ფლორს 3 & 4, კოლ. ბოსკეს დე ლას
ლომასი, კუახიმალპა დე მორელოს
05120 მეხიკო D.F., მექსიკა

(111) M 1997 4315 R2
(156) 2017 01 08
(186) 2027 01 08
(732) პერნო რიკარ მექსიკო, ს.ა. დე ს.ვ.,
პასეო დე ლოს ტამარინდოს No 100,
ფლორს 3 & 4, კოლ. ბოსკეს დე ლას
ლომასი, კუახიმალპა დე მორელოს
05120 მეხიკო D.F., მექსიკა

(111) M 1997 4317 R2
(156) 2017 01 08
(186) 2027 01 08
(732) პერნო რიკარ მექსიკო, ს.ა. დე ს.ვ.,
პასეო დე ლოს ტამარინდოს No 100,
ფლორს 3 & 4, კოლ. ბოსკეს დე ლას
ლომასი, კუახიმალპა დე მორელოს
05120 მეხიკო D.F., მექსიკა

(111) M 1997 4318 R2
(156) 2017 01 08
(186) 2027 01 08
(732) პერნო რიკარ მექსიკო, ს.ა. დე ს.ვ.,
პასეო დე ლოს ტამარინდოს No 100,
ფლორს 3 & 4, კოლ. ბოსკეს დე ლას
ლომასი, კუახიმალპა დე მორელოს
05120 მეხიკო D.F., მექსიკა

(111) M 1997 4445 R2
(156) 2017 01 30
(186) 2027 01 30
(732) ემინენს (სოსიეტე პარ აქსიონ
სიმპლიფიე)
რუტ დე გალარგი, 30470 ემარგი,
საფრანგეთი

(111) M 1997 4446 R2
(156) 2017 01 30
(186) 2027 01 30
(732) გლაქსო გრუპ ლიმიტიდ
980 გრიტ უესტ როუდი, ბრენტფორდი,
მიდლსექსი TW8 9GS, გაერთიანებული
სამეფო

(111) M 1997 4448 R2
 (156) 2017 01 31
 (186) 2027 01 31
 (732) გლაქსო გრუპ ლიმიტიდ
 980 გრიტ უესტ როუდი, ბრენტფორდი,
 მიდლსექსი TW8 9GS, გაერთიანებული
 სამეფო

(111) M 1997 4450 R2
 (156) 2017 01 31
 (186) 2027 01 31
 (732) გლაქსო გრუპ ლიმიტიდ
 980 გრიტ უესტ როუდი, ბრენტფორდი,
 მიდლსექსი TW8 9GS, გაერთიანებული
 სამეფო

(111) M 1997 4451 R2
 (156) 2017 01 31
 (186) 2027 01 31
 (732) გლაქსო გრუპ ლიმიტიდ
 980 გრიტ უესტ როუდი, ბრენტფორდი,
 მიდლსექსი TW8 9GS, გაერთიანებული
 სამეფო

(111) M 1997 4452 R2
 (156) 2017 01 31
 (186) 2027 01 31
 (732) გლაქსო გრუპ ლიმიტიდ
 980 გრიტ უესტ როუდი, ბრენტფორდი,
 მიდლსექსი TW8 9GS, გაერთიანებული
 სამეფო

(111) M 1997 4503 R2
 (156) 2017 02 05
 (186) 2027 02 05
 (732) ტრეინ ინტერნეშნელ ინკ.
 800-E ბიტი სტრიტი, დევიდსონი, ნირს
 კაროლინა 28036, აშშ

(111) M 1997 4542 R2
 (156) 2017 02 06
 (186) 2027 02 06
 (732) ნექსენ ტაირ კორპორეიშენ
 30, იუსან-დონგი, იანგსან-სიტი,
 კონგსანგნამ-დო, კორეის რესპუბლიკა

(111) M 1997 4556 R2
 (156) 2017 02 07
 (186) 2027 02 07
 (732) ბერლინ-ხემი აგ
 გლინიკერ ვეგ 125, D-12489, ბერლინი,
 გერმანია

(111) M 1997 4567 R2
 (156) 2017 02 07
 (186) 2027 02 07
 (732) ბერლინ-ხემი აგ
 გლინიკერ ვეგ 125, D-12489, ბერლინი,
 გერმანია

(111) M 1997 4573 R2
 (156) 2017 02 07
 (186) 2027 02 07
 (732) ბერლინ-ხემი აგ
 გლინიკერ ვეგ 125, D-12489, ბერლინი,
 გერმანია

(111) M 1997 4610 R2
 (156) 2017 02 10
 (186) 2027 02 10
 (732) ზე აბსელუტ კომპანი აქტივობლად
 11797 სტოკჰოლმი, შვედეთი

(111) M 1997 4621 R2
 (156) 2017 02 12
 (186) 2027 02 12
 (732) ოო „ალტაი პოლდინგ“
 57 ჩკალოვა სტრიტი, ალტაისკი კრაი,
 656049 ბარნაული, რუსეთის ფედერაცია

(111) M 1997 4643 R2
 (156) 2017 02 18
 (186) 2027 02 18
 (732) ნსი პროდაქტს, ინკ.
 75 ვესტ სენტერ სტრიტი, პროვო, იუტა
 84601, აშშ

(111) M 1997 4650 R2
 (156) 2017 02 19
 (186) 2027 02 19
 (732) რეკიტ & კოლმან (ოვერსიზ) ლიმიტიდ
 დენსომ ლეინი, ჰალი HU8 7DS,
 გაერთიანებული სამეფო

(111) M 1997 4657 R2
 (156) 2017 02 28
 (186) 2027 02 28
 (732) ბუდეიოვიცი ბუდვარ, ნაროდნი პოდნიკ
 (აგრეთვე, მოვაჭრე როგორც ბუდეაიზერ
 ბუდვარ, ნეშნელ კორპორეიშენ, ბუდეაი-
 ზერ ბუდვარ, ენტერპრიზ ნასიონალ) კ.
 სვეტლე 512/4, ჩესკე ბუდეიოვიცი 3, 370
 04 ჩესკე ბუდეიოვიცი, დელივერინგ No:370 21,
 ჩეხეთის რესპუბლიკა

(111) M 1997 4683 R2
 (156) 2017 03 10
 (186) 2027 03 10
 (732) ბოერინგერ ინველპაიმ ფარმა გმბჰ & კო. კბ
 55218 ინველპაიმი, გერმანია

(111) M 1997 4721 R2
 (156) 2017 03 14
 (186) 2027 03 14
 (732) აუტოსოლ ინტერნაციონალ გმბჰ
 22, მარტინშტრასე, D-42655 ზოლინგენი, გერმანია

(111) M 1997 4686 R2
 (156) 2017 03 10
 (186) 2027 03 10
 (732) სუმიტომო ქემიკალ კო., ლტდ.
 27-1, შინკავა 2-ჩომე, ჩუო-კუ, ტოკიო
 104-8260, იაპონია

(111) M 1997 4744 R2
 (156) 2017 03 18
 (186) 2027 03 18
 (732) ინტერნეიშენელ ბიზნეს მაშინს კორპორეიშენ
 ოულდ ორჩარდ როუდი, არმონკი, NY
 10504, აშშ

(111) M 1997 4688 R2
 (156) 2017 03 10
 (186) 2027 03 10
 (732) იანსენ ფარმაცევტიკა ნ. ვ.
 ტურნუტსევეგი 30, B-2340 ბერსი, ბელგია

(111) M 1997 4745 R2
 (156) 2017 03 18
 (186) 2027 03 18
 (732) ეიხ პი ჰიულეტ პაკარდ გრუპ ლლკ
 11445 კომპაქ სენტერ დრაივ უესტი,
 ჰიუსტონი, ტეხასი 77070, აშშ

(111) M 1997 4712 R2
 (156) 2017 03 12
 (186) 2027 03 12
 (732) უორნერ ბრაზ. ენტერტემენტ, ინკ.
 დელავერის კორპორაცია
 4000 უორნერ ბულვარი, ბერბენკი,
 კალიფორნია 91522, აშშ

(111) M 1997 4747 R2
 (156) 2017 03 18
 (186) 2027 03 18
 (732) ტამბრანდს ინკ.
 უან პროქტერ & გემბლ პლასა,
 ცინცინატი, ოჰაიო 45202, აშშ

(111) M 1997 4713 R2
 (156) 2017 03 12
 (186) 2027 03 12
 (732) უორნერ ბრაზ. ენტერტემენტ, ინკ.
 დელავერის კორპორაცია
 4000 უორნერ ბულვარი, ბერბენკი,
 კალიფორნია 91522, აშშ

(111) M 1997 4756 R2
 (156) 2017 03 19
 (186) 2027 03 19
 (732) ოი კარლ ფაზერ აბ
 ფაზერინტიე 6, 01230 ვანტა, ფინეთი

(111) M 1997 4714 R2
 (156) 2017 03 12
 (186) 2027 03 12
 (732) უორნერ ბრაზ. ენტერტემენტ, ინკ.
 დელავერის კორპორაცია
 4000 უორნერ ბულვარი, ბერბენკი,
 კალიფორნია 91522, აშშ

(111) M 1997 4864 R2
 (156) 2017 03 28
 (186) 2027 03 28
 (732) ს.კ. ჯონსონ & სან, ინკ.
 1525 ჰოუგ სტრიტი, რასინი, უისკონსინი
 53403-2236, აშშ

(111) M 1997 4719 R2
 (156) 2017 03 14
 (186) 2027 03 14
 (732) რეკიტ & კოლმან (ოვერსიზ) ლიმიტიდ
 დენსომ დეინი, ჰალი HU8 7DS,
 გაერთიანებული სამეფო

(111) M 1997 4865 R2
 (156) 2017 03 31
 (186) 2027 03 31
 (732) ს.კ. ჯონსონ & სან, ინკ.
 1525 ჰოუგ სტრიტი, რასინი, უისკონსინი
 53403-2236, აშშ

(111) M 1997 4876 R2
 (156) 2017 03 31
 (186) 2027 03 31
 (732) ასაპი კასეი კაბუშიკი კაიშა
 1-105 კანდა ჯინბოჩო, ჩიიოდა-კუ,
 ტოკიო 101-8101, იაპონია

(111) M 1997 4957 R2
 (156) 2017 04 04
 (186) 2027 04 04
 (732) ასტრაზენეკა აბ
 ვასტრა მაღარეჰამენ 9, 15185
 სოდერტალიე, შვედეთი

(111) M 1997 4880 R2
 (156) 2017 03 31
 (186) 2027 03 31
 (732) ასაპი კასეი კაბუშიკი კაიშა
 1-105 კანდა ჯინბოჩო, ჩიიოდა-კუ,
 ტოკიო 101-8101, იაპონია

(111) M 1997 4958 R2
 (156) 2017 04 04
 (186) 2027 04 04
 (732) ასტრაზენეკა აბ
 ვასტრა მაღარეჰამენ 9, 15185
 სოდერტალიე, შვედეთი

(111) M 1997 4899 R2
 (156) 2017 04 01
 (186) 2027 04 01
 (732) სუმიტომო ქემიკალ კო., ლტდ
 27-1, შინკავა 2-ჩომე, ჩუო-კუ, ტოკიო
 104-8260, იაპონია

(111) M 1997 4959 R2
 (156) 2017 04 04
 (186) 2027 04 04
 (732) ასტრაზენეკა აბ
 ვასტრა მაღარეჰამენ 9, 15185
 სოდერტალიე, შვედეთი

(111) M 1997 4900 R2
 (156) 2017 04 01
 (186) 2027 04 01
 (732) სუმიტომო ქემიკალ კო., ლტდ
 27-1, შინკავა 2-ჩომე, ჩუო-კუ, ტოკიო
 104-8260, იაპონია

(111) M 1997 4986 R2
 (156) 2017 04 07
 (186) 2027 04 07
 (732) ავენტის ფარმა ს.ა.
 20, ავენიუ რაიმონდ არონი, 92160
 ანტონი, საფრანგეთი

(111) M 1997 4944 R2
 (156) 2017 04 04
 (186) 2027 04 04
 (732) ზე პოლო/ლორენ კომპანი, ლ.პ.
 650 მედისონ ავენიუ, ნიუ-იორკი,
 ნიუ-იორკი 10022, აშშ

(111) M 1997 4987 R2
 (156) 2017 04 07
 (186) 2027 04 07
 (732) ავენტის ფარმა ს.ა.
 20, ავენიუ რაიმონდ არონი, 92160
 ანტონი, საფრანგეთი

(111) M 1997 4955 R2
 (156) 2017 04 04
 (186) 2027 04 04
 (732) ასტრაზენეკა აბ
 ვასტრა მაღარეჰამენ 9, 15185
 სოდერტალიე, შვედეთი

(111) M 1997 5016 R2
 (156) 2017 04 08
 (186) 2027 04 08
 (732) ჰენკელ აგ & კო. კგაა
 ჰენკელშტრასე 67, 40589
 დიუსელდორფი, გერმანია

(111) M 1997 4956 R2
 (156) 2017 04 04
 (186) 2027 04 04
 (732) ასტრაზენეკა აბ
 ვასტრა მაღარეჰამენ 9, 15185
 სოდერტალიე, შვედეთი

(111) M 1997 5020 R2
 (156) 2017 04 08
 (186) 2027 04 08
 (732) მარს ინკ.
 6885 ელმ სტრიტი, მაკ-ლინი, ვირჯინია
 22101-3883, აშშ

(111) M 1997 5024 R2
 (156) 2017 04 11
 (186) 2027 04 11
 (732) მარს ინკ. (დელავერის შტატის
 კორპორაცია)
 6885 ელმ სტრიტი, მაკ-ლინი, ვირჯინია
 22101-3883, აშშ

(111) M 1997 5059 R2
 (156) 2017 04 15
 (186) 2027 04 15
 (732) ბერლინ-ხემი აგ
 გლინიკერ ვეგ 125, D-12489, ბერლინი,
 გერმანია

(111) M 1997 5027 R2
 (156) 2017 04 11
 (186) 2027 04 11
 (732) მარს ინკ. (დელავერის შტატის
 კორპორაცია)
 6885 ელმ სტრიტი, მაკ-ლინი, ვირჯინია
 22101-3883, აშშ

(111) M 1997 5063 R2
 (156) 2017 04 15
 (186) 2027 04 15
 (732) ბერლინ-ხემი აგ
 გლინიკერ ვეგ 125, D-12489, ბერლინი,
 გერმანია

(111) M 1997 5028 R2
 (156) 2017 04 14
 (186) 2027 04 14
 (732) მარს ინკ. (დელავერის შტატის
 კორპორაცია)
 6885 ელმ სტრიტი, მაკ-ლინი, ვირჯინია
 22101-3883, აშშ

(111) M 1997 5070 R2
 (156) 2017 04 15
 (186) 2027 04 15
 (732) ბერლინ-ხემი აგ
 გლინიკერ ვეგ 125, D-12489, ბერლინი,
 გერმანია

(111) M 1997 5040 R2
 (156) 2017 04 14
 (186) 2027 04 14
 (732) მკს
 9, ავენიუ დე შამპანი, 51200 ეპერნე,
 საფრანგეთი

(111) M 1997 5071 R2
 (156) 2017 04 15
 (186) 2027 04 15
 (732) ბერლინ-ხემი აგ
 გლინიკერ ვეგ 125, D-12489, ბერლინი,
 გერმანია

(111) M 1997 5041 R2
 (156) 2017 04 14
 (186) 2027 04 14
 (732) მკს
 9, ავენიუ დე შამპანი, 51200 ეპერნე,
 საფრანგეთი

(111) M 1997 5075 R2
 (156) 2017 04 15
 (186) 2027 04 15
 (732) ბერლინ-ხემი აგ
 გლინიკერ ვეგ 125, D-12489, ბერლინი,
 გერმანია

(111) M 1997 5042 R2
 (156) 2017 04 15
 (186) 2027 04 15
 (732) მკს
 9, ავენიუ დე შამპანი, 51200 ეპერნე,
 საფრანგეთი

(111) M 1997 5076 R2
 (156) 2017 04 15
 (186) 2027 04 15
 (732) ბერლინ-ხემი აგ
 გლინიკერ ვეგ 125, D-12489, ბერლინი,
 გერმანია

(111) M 1997 5043 R2
 (156) 2017 04 15
 (186) 2027 04 15
 (732) მკს
 9, ავენიუ დე შამპანი, 51200 ეპერნე,
 საფრანგეთი

(111) M 1997 5081 R2
 (156) 2017 04 15
 (186) 2027 04 15
 (732) ბერლინ-ხემი აგ
 გლინიკერ ვეგ 125, D-12489, ბერლინი,
 გერმანია

(111) M 1997 5082 R2
(156) 2017 04 15
(186) 2027 04 15
(732) ბერლინ-ხემი აგ
გლინიკერ ვეგ 125, D-12489, ბერლინი,
გერმანია

(111) M 1997 5171 R2
(156) 2017 04 21
(186) 2027 04 21
(732) ასტრაზენეკა აბ
ვასტრა მაღარეჰამენ 9, 15185
სოდერტალიე, შვედეთი

(111) M 1997 5086 R2
(156) 2017 04 15
(186) 2027 04 15
(732) ბერლინ-ხემი აგ
გლინიკერ ვეგ 125, D-12489, ბერლინი,
გერმანია

(111) M 1997 5182 R2
(156) 2017 04 24
(186) 2027 04 24
(732) კოდაკ ს.ა.
26, რიუ ვიო, 75012 პარიზი, საფრანგეთი

(111) M 1997 5096 R2
(156) 2017 04 16
(186) 2027 04 16
(732) ფედერალ-მოგულ ვისბადენ გმბჰ
სტილშტრასე 11, 65201 ვისბადენი,
გერმანია

(111) M 1997 5188 R2
(156) 2017 04 25
(186) 2027 04 25
(732) აგეუსტ შტორკ კგ.
27, ვალდშტრასე, D-13403 ბერლინი,
გერმანია

(111) M 1997 5097 R2
(156) 2017 04 16
(186) 2027 04 16
(732) ფედერალ-მოგულ ვისბადენ გმბჰ
სტილშტრასე 11, 65201 ვისბადენი,
გერმანია

(111) M 1997 5190 R2
(156) 2017 04 25
(186) 2027 04 25
(732) ურსუს ვოდა ჰოლდინგ ნ.გ.
მოლენვერფ 10-12, 1014 BG ამსტერდამი,
ნიდერლანდი

(111) M 1997 5098 R2
(156) 2017 04 16
(186) 2027 04 16
(732) ფედერალ-მოგულ ვისბადენ გმბჰ
სტილშტრასე 11, 65201 ვისბადენი,
გერმანია

(111) M 1997 5212 R2
(156) 2017 04 29
(186) 2027 04 29
(732) მარს, ინკორპორეტიდ
6885 ელმ სტრიტი მაკ-ლინი, ვირჯინია
22101-3883, აშშ

(111) M 1997 5168 R2
(156) 2017 04 21
(186) 2027 04 21
(732) ასტრაზენეკა აბ
ვასტრა მაღარეჰამენ 9, 15185
სოდერტალიე, შვედეთი

(111) M 1997 5227 R2
(156) 2017 04 29
(186) 2027 04 29
(732) ი.ვ.ს. ნომინი კომპანი ლიმიტიდ
ნიუ ვინგი, სომერსეტ ჰაუსი, სტრენდი,
ლონდონი, ინგლისი, WC2R 1LA,
გაერთიანებული სამეფო

(111) M 1997 5170 R2
(156) 2017 04 21
(186) 2027 04 21
(732) ასტრაზენეკა აბ
ვასტრა მაღარეჰამენ 9, 15185
სოდერტალიე, შვედეთი

(111) M 1997 5229 R2
(156) 2017 04 29
(186) 2027 04 29
(732) ი.ვ.ს. ნომინი კომპანი ლიმიტიდ
ნიუ ვინგი, სომერსეტ ჰაუსი, სტრენდი,
ლონდონი, ინგლისი, WC2R 1LA,
გაერთიანებული სამეფო

(111) M 1997 5271 R2
 (156) 2017 05 06
 (186) 2027 05 06
 (732) სუმიტომო ქემიკალ კო., ლტდ
 27-1, შინკავა 2-ჩომე, ჩუო-კუ, ტოკიო
 104-8260, იაპონია

(111) M 1997 5288 R2
 (156) 2017 05 06
 (186) 2027 05 06
 (732) რეკიტ & კოლმან (ოვერსიზ) ლიმიტიდ
 დენსომ ლეინი, ჰალი HU8 7DS,
 გაერთიანებული სამეფო

(111) M 1997 5312 R2
 (156) 2017 05 14
 (186) 2027 05 14
 (732) ლევი სტრაუს & კო.
 ლევის პლაზა 7215, სან-ფრანცისკო,
 კალიფორნია 94120, აშშ

(111) M 1997 5314 R2
 (156) 2017 05 15
 (186) 2027 05 15
 (732) ავგუსტ შტორკ კვ.
 ვალდშტრასე 27, 13403 ბერლინი,
 გერმანია

(111) M 1997 5316 R2
 (156) 2017 05 15
 (186) 2027 05 15
 (732) ავგუსტ შტორკ კვ.
 27, ვალდშტრასე, D-13403 ბერლინი,
 გერმანია

(111) M 1997 5317 R2
 (156) 2017 05 15
 (186) 2027 05 15
 (732) ავგუსტ შტორკ კვ.
 27, ვალდშტრასე, D-13403 ბერლინი,
 გერმანია

(111) M 1997 5324 R2
 (156) 2017 05 16
 (186) 2027 05 16
 (732) რიკა ლევი ინტერნასიონალ
 ზონ ინდუსტრიელ, რიუ 10, ბატ. 1,
 იუნიტე 102, 06510 კაროსი, საფრანგეთი

(111) M 1997 5325 R2
 (156) 2017 05 16
 (186) 2027 05 16
 (732) ლევი სტრაუს & კო.
 ლევის პლაზა 7215, სან-ფრანცისკო,
 კალიფორნია 94120, აშშ

(111) M 1997 5340 R2
 (156) 2017 05 21
 (186) 2027 05 21
 (732) ლევი სტრაუს & კო
 ლევის პლაზა, ს/ყ 7215, სან ფრანცისკო,
 კალიფორნია 94120, აშშ

(111) M 1997 5353 R2
 (156) 2017 05 27
 (186) 2027 05 27
 (732) ზე პროექტერ & გემბლ კომპანი
 უან პროექტერ & გემბლ პლაზა,
 ცინცინატი, ოჰაიო, აშშ

(111) M 1997 5357 R2
 (156) 2017 05 28
 (186) 2027 05 28
 (732) ტეზა სე
 ჰუგო-კირჩბერგ-შტრასე 1, 22848
 ნორდერსტედტი, გერმანია

(111) M 1997 5377 R2
 (156) 2017 05 28
 (186) 2027 05 28
 (732) ჯი ი ჰანგარი იპარი იშ კერეშკედელმი
 კორლატიოლტ ფელელეშეგიუ
 ტარშეშაგ (შემოკლებით-ჯი ი ჰანგარი
 კვტ) (უცხო ენაზე: ჯი ი ჰანგარი
 ინასტრიელ ენდ ტრეიდინგ კომპანი
 ლიმიტედ ბაი შეარს (შემოკლებით-ჯი
 ი ჰანგარი კო. ლტდ.)
 1044 ბუდაპეშტი, ვაცი უტ 77, უნგრეთი

(111) M 1997 5414 R2
 (156) 2017 05 30
 (186) 2027 05 30
 (732) გლაქსო გრუპ ლიმიტიდ
 980 გრიტ უესტ როუდი, ბრენტფორდი,
 მიდლსექსი TW8 9GS, გაერთიანებული
 სამეფო

(111) M 1997 5430 R2
 (156) 2017 05 30
 (186) 2027 05 30

(732) მარს, ინკორპორეტიდ
6885, ელმ სტრიტი, მაკ-ლინი, ვირჯინია,
აშშ

(732) მარს, ინკორპორეტიდ
6885, ელმ სტრიტი, მაკ-ლინი, ვირჯინია,
აშშ

(111) M 1997 5445 R2
(156) 2017 06 04
(186) 2027 06 04
(732) გრეი ლაინ კორპორეიშენ
P.O. Box 18267, დენვეერი, კოლორადო
80218-0267, აშშ

(111) M 1997 5565 R2
(156) 2017 06 11
(186) 2027 06 11
(732) მარს, ინკორპორეტიდ
6885, ელმ სტრიტი, მაკ-ლინი, ვირჯინია,
აშშ

(111) M 1997 5457 R2
(156) 2017 06 05
(186) 2027 06 05
(732) ნოვარტის აგ
4002 ბაზელი, შვეიცარია

(111) M 1997 5567 R2
(156) 2017 06 11
(186) 2027 06 11
(732) მარს, ინკორპორეტიდ
6885, ელმ სტრიტი, მაკ-ლინი, ვირჯინია,
აშშ

(111) M 1997 5480 R2
(156) 2017 06 06
(186) 2027 06 06
(732) ნოვარტის აგ
4002 ბაზელი, შვეიცარია

(111) M 1997 5596 R2
(156) 2017 06 11
(186) 2027 06 11
(732) ნოვარტის აგ
4002 ბაზელი, შვეიცარია

(111) M 1997 5486 R2
(156) 2017 06 06
(186) 2027 06 06
(732) ნოვარტის აგ
4002 ბაზელი, შვეიცარია

(111) M 1997 5612 R2
(156) 2017 06 12
(186) 2027 06 12
(732) ნოვარტის აგ
4002 ბაზელი, შვეიცარია

(111) M 1997 5488 R2
(156) 2017 06 06
(186) 2027 06 06
(732) ნოვარტის აგ
4002 ბაზელი, შვეიცარია

(111) M 1997 5619 R2
(156) 2017 06 12
(186) 2027 06 12
(732) ნოვარტის აგ
4002 ბაზელი, შვეიცარია

(111) M 1997 5521 R2
(156) 2017 06 10
(186) 2027 06 10
(732) ნოვარტის აგ
4002 ბაზელი, შვეიცარია

(111) M 1997 5652 R2
(156) 2017 06 16
(186) 2027 06 16
(732) ნოვარტის აგ
4002 ბაზელი, შვეიცარია

(111) M 1997 5522 R2
(156) 2017 06 10
(186) 2027 06 10
(732) ნოვარტის აგ
4002 ბაზელი, შვეიცარია

(111) M 1997 5654 R2
(156) 2017 06 16
(186) 2027 06 16
(732) შოტ აგ
პატენბერგ შტრასე 10, 55122 მაინცი,
გერმანია

(111) M 1997 5564 R2
(156) 2017 06 11
(186) 2027 06 11

(111) M 1997 5669 R2

(156) 2017 06 16

(186) 2027 06 16

(732) ხინონი დიოლისერ ეს ველესეტი ტერმეკეკ დიარა ზარტკერიუნ მიუკედერტ (ხინონი ზრტ.); ხინონი ფარმასიუტიცალ ენდ ქემიკალ უორკს პრაივიტ კო. ლტდ.; (ხინონ პრაივიტ კო. ლტდ.); ხინონი ზავოდ ფარმაცევტიჩეს ი ხიმიჩესკის იზდელიი ზაკრიტოი ა/ო. (ჰინონი ზა/ო) H-1045 ბუდაპეშტი, ტო უტცა 1-5, უნგრეთი

(111) M 1997 5677 R2

(156) 2017 06 23

(186) 2027 06 23

(732) პერნო რიკარდ მეხიკო, სა დე სე პასეო დე ლოს ტამარინდოს No 100, პისოს 3y4, ბოსკუეს დე ლას ლომას 05120- კუაჯიმალა D.F., მექსიკა

(111) M 1997 5741 R2

(156) 2017 06 26

(186) 2027 06 26

(732) ლუი ფერო სა (ბრიტანეთის ვირჯინიის კუნძულების კომპანია) ტრაიდენტ ჩემბერსი, როუდ-ტაუნი, ტორტოლა, ვირჯინის კუნძულები (დიდი ბრიტანეთი)

(111) M 1997 5763 R2

(156) 2017 06 27

(186) 2027 06 27

(732) აუგუსტ შტორკ კვ ვალდშტრასე 27, D-13403 ბერლინი, გერმანია

(111) M 1997 5764 R2

(156) 2017 06 27

(186) 2027 06 27

(732) აუგუსტ შტორკ კვ ვალდშტრასე 27, D-13403 ბერლინი, გერმანია

(111) M 1997 5765 R2

(156) 2017 06 27

(186) 2027 06 27

(732) პიერ ფაბრ დერმო-კოსმეტიკ 45, პლას აბელ განსი, 92100 ბულონი, საფრანგეთი

(111) M 1997 5854 R2

(156) 2017 07 08

(186) 2027 07 08

(732) ალერგან ინკ.(დელავერის შტატის კორპორაცია) 2525, დიუპონ დრაივი, ირვინი, კალიფორნია 92715, აშშ

(111) M 1997 5912 R2

(156) 2017 07 14

(186) 2027 07 14

(732) ტემპო ნაგადი ეიშა პტე. ლტდ. უან მარინა ბუდვარ #28-00, სინგაპური 018989, სინგაპური

(111) M 1997 5916 R2

(156) 2017 07 14

(186) 2027 07 14

(732) მარს ინკ. 6885 ელმ სტრიტი, მაკ-ლინი, ვირჯინია, აშშ

(111) M 1997 5917 R2

(156) 2017 07 14

(186) 2027 07 14

(732) მარს, ინკორპორეტიდ 6885, ელმ სტრიტი, მაკ-ლინი, ვირჯინია, აშშ

(111) M 1997 5918 R2

(156) 2017 07 14

(186) 2027 07 14

(732) მარს, ინკ. 6885 ელმ სტრიტი, მაკ-ლინი, ვირჯინია 22101-3883, აშშ

(111) M 1997 5919 R2

(156) 2017 07 14

(186) 2027 07 14

(732) მარს, ინკორპორეტიდ, დელავერის კორპორაცია 6885 ელმ სტრიტი, მაკ-ლინი, ვირჯინია 22101-3883, აშშ, აშშ

(111) M 1997 5931 R2

(156) 2017 07 15

(186) 2027 07 15

(732) მარს, ინკ., 6885 ელმ სტრიტი, მაკ-ლინი, ვირჯინია 22101-3883, აშშ

(111) M 1997 5958 R2
(156) 2017 07 16
(186) 2027 07 16
(732) ბიენ-აირ ჰოლდინგ ს.ა.
60, ლენგასე, ბიელ/ბიენი, შვეიცარია

(111) M 1997 5978 R2
(156) 2017 07 18
(186) 2027 07 18
(732) პეპსიკო, ინკ
700 ანდერსონ ჰილ როუდი, პერჩეიზი,
ნიუ-იორკი 10577-1444, აშშ

(111) M 1997 5981 R2
(156) 2017 07 18
(186) 2027 07 18
(732) პეპსიკო, ინკ
700 ანდერსონ ჰილ როუდი, პერჩეიზი,
ნიუ-იორკი 10577-1444, აშშ

(111) M 1997 5983 R2
(156) 2017 07 18
(186) 2027 07 18
(732) პეპსიკო, ინკ
700 ანდერსონ ჰილ როუდი, პერჩეიზი,
ნიუ-იორკი 10577-1444, აშშ

(111) M 1997 5986 R2
(156) 2017 07 18
(186) 2027 07 18
(732) პეპსიკო, ინკ
700 ანდერსონ ჰილ როუდი, პერჩეიზი,
ნიუ-იორკი 10577-1444, აშშ

(111) M 1997 5989 R2
(156) 2017 07 18
(186) 2027 07 18
(732) პეპსიკო ინკ
700 ანდერსონ ჰილ როუდი, პერჩეიზი,
N.Y. 10577-1444, აშშ

(111) M 1997 5990 R2
(156) 2017 07 18
(186) 2027 07 18
(732) პეპსიკო, ინკ.
700 ანდერსონ-ჰილ-როუდი, პერჩეიზი,
ნიუ-იორკი, აშშ

(111) M 1997 5999 R2
(156) 2017 07 22
(186) 2027 07 22

(732) პეპსიკო ინკ.
700 ანდერსონი, ჰილ როუდი, პერჩეიზი,
N.Y. 10577-1444, აშშ

(111) M 1997 6137 R2
(156) 2017 07 28
(186) 2027 07 28
(732) სუმიტომო ქემიკალ კო., ლტდ
27-1, შინკავა 2-ჩომე, ჩუო-კუ, ტოკიო
104-8260, იაპონია

(111) M 1997 6152 R2
(156) 2017 07 29
(186) 2027 07 29
(732) ქენონ კაბუშიკი კაიშა
30-2, 3-ჩომე, შიმომარუკო, ოჰტა-კუ,
ტოკიო, იაპონია

(111) M 1997 6154 R2
(156) 2017 07 29
(186) 2027 07 29
(732) ქენონ კაბუშიკი კაიშა
30-2, 3-ჩომე, შიმომარუკო, ოჰტა-კუ,
ტოკიო, იაპონია

(111) M 1997 6155 R2
(156) 2017 07 29
(186) 2027 07 29
(732) ქენონ კაბუშიკი კაიშა
30-2, 3-ჩომე, შიმომარუკო, ოჰტა-კუ,
ტოკიო, იაპონია

(111) M 1997 6156 R2
(156) 2017 07 29
(186) 2027 07 29
(732) ქენონ კაბუშიკი კაიშა
30-2, 3-ჩომე, შიმომარუკო, ოჰტა-კუ,
ტოკიო, იაპონია

(111) M 1997 6157 R2
(156) 2017 07 29
(186) 2027 07 29
(732) ქენონ კაბუშიკი კაიშა
30-2, 3-ჩომე, შიმომარუკო, ოჰტა-კუ,
ტოკიო, იაპონია

(111) M 1997 6159 R2
(156) 2017 07 29
(186) 2027 07 29
(732) ქენონ კაბუშიკი კაიშა

<p>30-2, 3-ჩომე, შიმომარუკო, ოპტა-კუ, ტოკიო, იაპონია</p>	<p>(111) M 1997 6492 R2 (156) 2017 08 25 (186) 2027 08 25 (732) გლაქსო გრუპ ლიმიტიდ 980 გრიტ უესტ როუდი, ბრენტფორდი, მიდლსექსი TW8 9GS, გაერთიანებული სამეფო</p>
<p>(111) M 1997 6191 R2 (156) 2017 07 30 (186) 2027 07 30 (732) ასტრაზენეკა აბ ვასტრა მალარეჰამენ 9, 15185 სოდერტალიე, შვედეთი</p>	<p>(111) M 1997 6493 R2 (156) 2017 08 25 (186) 2027 08 25 (732) გლაქსო გრუპ ლიმიტიდ 980 გრიტ უესტ როუდი, ბრენტფორდი, მიდლსექსი TW8 9GS, გაერთიანებული სამეფო</p>
<p>(111) M 1997 6192 R2 (156) 2017 07 30 (186) 2027 07 30 (732) ასტრაზენეკა აბ ვასტრა მალარეჰამენ 9, 15185 სოდერტალიე, შვედეთი</p>	<p>(111) M 1997 6591 R2 (156) 2017 09 02 (186) 2027 09 02 (732) ბომაგ გმბჰ ინდუსტრიგებლატ ჰელერვალდი D-56154 ბოფარდი, გერმანია</p>
<p>(111) M 1997 6258 R2 (156) 2017 08 04 (186) 2027 08 04 (732) გლაქსო გრუპ ლიმიტიდ 980 გრიტ უესტ როუდი, ბრენტფორდი, მიდლსექსი TW8 9GS, გაერთიანებული სამეფო</p>	<p>(111) M 1997 6946 R2 (156) 2017 09 25 (186) 2027 09 25 (732) გლაქსო გრუპ ლიმიტიდ 980 გრიტ უესტ როუდი, ბრენტფორდი, მიდლსექსი TW8 9GS, გაერთიანებული სამეფო</p>
<p>(111) M 1997 6259 R2 (156) 2017 08 04 (186) 2027 08 04 (732) გლაქსო გრუპ ლიმიტიდ 980 გრიტ უესტ როუდი, ბრენტფორდი, მიდლსექსი TW8 9GS, გაერთიანებული სამეფო</p>	<p>(111) M 1997 7309 R2 (156) 2017 10 28 (186) 2027 10 28 (732) გლაქსო გრუპ ლიმიტიდ 980 გრიტ უესტ როუდი, ბრენტფორდი, მიდლსექსი TW8 9GS, გაერთიანებული სამეფო</p>
<p>(111) M 1997 6303 R2 (156) 2017 08 11 (186) 2027 08 11 (732) სვიტიეტ დიველოპმენტ ლიმიტიდ იუნიტ 1704-1706, ჰარბა სენტერი, 25 ჰარბა როუდი, უონჩაი, ჰონკონგი ჩინეთის სახალხო რესპუბლიკის სპეციალური ადმინისტრაციული რეგიონი</p>	<p>(111) M 1997 7424 R2 (156) 2017 11 10 (186) 2027 11 10 (732) როიალ კანინ ს.ა. F-30470 ემარგი, საფრანგეთი</p>
<p>(111) M 1997 6491 R2 (156) 2017 08 25 (186) 2027 08 25 (732) გლაქსო გრუპ ლიმიტიდ 980 გრიტ უესტ როუდი, ბრენტფორდი, მიდლსექსი TW8 9GS, გაერთიანებული სამეფო</p>	<p>(111) M 1997 7574 R2 (156) 2017 11 18 (186) 2027 11 18 (732) სმიტკლაინ ბიჩემ ლიმიტიდ 980 გრიტ უესტ როუდი, ბრენტფორდი, მიდლსექსი TW8 9GS, გაერთიანებული სამეფო</p>

(111) M 1997 7584 R2
 (156) 2017 11 18
 (186) 2027 11 18
 (732) ჰიავენ ჰილ დისტილერს, ინკ.
 ს.ე. 720, 1064 ლორეტო როუდი,
 ბარდსტოუნი, კენტუკი 40004, აშშ

(111) M 1997 7680 R2
 (156) 2017 11 24
 (186) 2027 11 24
 (732) გლაქსო გრუპ ლიმიტიდ
 980 გრიტ უესტ როუდი, ბრენტფორდი,
 მიდლსექსი TW8 9GS, გაერთიანებული
 სამეფო

(111) M 1997 7616 R2
 (156) 2017 11 19
 (186) 2027 11 19
 (732) მარს, ინკ.
 6885 ელმ სტრიტი, მაკ-ლინი, ვირჯინია
 22101-3883, აშშ

(111) M 1997 7682 R2
 (156) 2017 11 24
 (186) 2027 11 24
 (732) გლაქსო გრუპ ლიმიტიდ
 980 გრიტ უესტ როუდი, ბრენტფორდი,
 მიდლსექსი TW8 9GS, გაერთიანებული
 სამეფო

(111) M 1997 7630 R2
 (156) 2017 11 20
 (186) 2027 11 20
 (732) მარს ინკ.
 6885 ელმ სტრიტი, მაკ-ლინი, ვირჯინია,
 აშშ

(111) M 1997 7685 R2
 (156) 2017 11 24
 (186) 2027 11 24
 (732) გლაქსო გრუპ ლიმიტიდ
 980 გრიტ უესტ როუდი, ბრენტფორდი,
 მიდლსექსი TW8 9GS, გაერთიანებული
 სამეფო

(111) M 1997 7664 R2
 (156) 2017 11 21
 (186) 2027 11 21
 (732) გლაქსო გრუპ ლიმიტიდ
 980 გრიტ უესტ როუდი, ბრენტფორდი,
 მიდლსექსი TW8 9GS, გაერთიანებული
 სამეფო

(111) M 1997 7710 R2
 (156) 2017 11 25
 (186) 2027 11 25
 (732) მარს, ინკ.
 6885 ელმ სტრიტი, მაკ-ლინი, ვირჯინია
 22101-3883, აშშ

(111) M 1997 7665 R2
 (156) 2017 11 21
 (186) 2027 11 21
 (732) გლაქსო გრუპ ლიმიტიდ
 980 გრიტ უესტ როუდი, ბრენტფორდი,
 მიდლსექსი TW8 9GS, გაერთიანებული
 სამეფო

(111) M 1997 7728 R2
 (156) 2017 11 26
 (186) 2027 11 26
 (732) აუგუსტ შტორკ კგ
 ვალდშტრასე 27, D-13403 ბერლინი,
 გერმანია

(111) M 1997 7671 R2
 (156) 2017 11 21
 (186) 2027 11 21
 (732) მარს, ინკორპორეტიდ
 6885, ელმ სტრიტი, მაკ-ლინი, ვირჯინია,
 აშშ

(111) M 1997 7808 R2
 (156) 2017 12 09
 (186) 2027 12 09
 (732) მარს, ინკ.
 6885 ელმ სტრიტი, მაკ-ლინი,
 ვირჯინია
 22101-3883, აშშ

(111) M 1997 7678 R2
 (156) 2017 11 24
 (186) 2027 11 24
 (732) გლაქსო გრუპ ლიმიტიდ
 980 გრიტ უესტ როუდი, ბრენტფორდი,
 მიდლსექსი TW8 9GS, გაერთიანებული
 სამეფო

(111) M 1997 7810 R2
 (156) 2017 12 09
 (186) 2027 12 09
 (732) ტროპიკანა პროდაქტს, ინკ.

1001, მე-13 ავენიუ, ისტ ბრეიდენტონი,
ფლორიდა 33506, აშშ

(732) პიერ ფაბრ მედიკამენტ
45, პლას აბელ განსი, F-92100 ბულონი,
საფრანგეთი

(111) M 1997 7811 R2

(156) 2017 12 11

(186) 2027 12 11

(732) ტროპიკანა პროდაქტზ, ინკ.
1001, მე-13 ავენიუ, ისტ ბრეიდენტონი,
ფლორიდა 33506, აშშ

(111) M 1997 7833 R2

(156) 2017 12 15

(186) 2027 12 15

(732) კოდაკ ს.ა.
26, რიუ ვიო, 75012 პარიზი, საფრანგეთი

(111) M 1997 7854 R2

(156) 2017 12 15

(186) 2027 12 15

(732) გლაქსო გრუპ ლიმიტიდ
980 გრიტ უესტ როუდი, ბრენტფორდი,
მიდლსექსი TW8 9GS, გაერთიანებული
სამეფო

(111) M 1997 7857 R2

(156) 2017 12 16

(186) 2027 12 16

(732) გლაქსო გრუპ ლიმიტიდ
980 გრიტ უესტ როუდი, ბრენტფორდი,
მიდლსექსი TW8 9GS, გაერთიანებული
სამეფო

(111) M 1997 7858 R2

(156) 2017 12 16

(186) 2027 12 16

(732) გლაქსო გრუპ ლიმიტიდ
980 გრიტ უესტ როუდი, ბრენტფორდი,
მიდლსექსი TW8 9GS, გაერთიანებული
სამეფო

(111) M 1997 7859 R2

(156) 2017 12 16

(186) 2027 12 16

(732) გლაქსო გრუპ ლიმიტიდ
980 გრიტ უესტ როუდი, ბრენტფორდი,
მიდლსექსი TW8 9GS, გაერთიანებული
სამეფო

(111) M 1997 7946 R2

(156) 2017 12 24

(186) 2027 12 24

უფლებების სრული ბალანსი

(111) M 2013 023645 R
(732) აკციონერზე ობიექტზე ბაშკირსკაია
სოლოვაია კომპანია
ულ. ტენინესკაია 32, გ. სტერლიტამაკი,
რესპ. ბაშკორტოსტან, რუსეთის
ფედერაცია
(770) შპს „გაბა 1“
სან-ზონა კორპ.13, ბ. 20, 0154, თბილისი,
საქართველო
(580) 2017 03 21

(111) M 2014 024466 R
(732) სკანდინავიან ტობაკო გრუპ ასენს ა/ს
ტობაკსევი 1, 5610 ასენს, დანია
(770) ბრიტიშ ამერიკან ტობაკო ექსპორტს ბ.გ.
ჰანდელსევე 53A, ამსტელდემ 1181 ZA,
ნიდერლანდი
(580) 2017 03 20

(111) M 1996 004263 R2
(732) სეიკო ექსონ კაბუშიკი კაიშა
(ვაჭრობს აგრეთვე როგორც სეიკო
ექსონ კორპორეიშენ)
1-6, შინჯუკუ 4-ჩომე, შინჯუკუ-კუ,
ტოკიო, იაპონია
(770) ორიენტ ტოკეი კაბუშიკი კაიშა,
(ვაჭრობს, აგრეთვე როგორც ორიენტ
ვოჩ კო., ლტდ.)
1-6, შინჯუკუ 4-ჩომე, შინჯუკუ-კუ,
ტოკიო, იაპონია
(580) 2017 03 21

(111) M 1996 004264 R2
(732) სეიკო ექსონ კაბუშიკი კაიშა
(ვაჭრობს აგრეთვე როგორც სეიკო
ექსონ კორპორეიშენ)
1-6, შინჯუკუ 4-ჩომე, შინჯუკუ-კუ,
ტოკიო, იაპონია
(770) ორიენტ ტოკეი კაბუშიკი კაიშა
(ვაჭრობს, აგრეთვე როგორც ორიენტ
ვოჩ კო., ლტდ.)
1-6, შინჯუკუ 4-ჩომე, შინჯუკუ-კუ,
ტოკიო, იაპონია
(580) 2017 03 21

(111) M 1997 004721 R2
(732) აუტოსოლ ინტერნაციონალ გმბჰ
22, მარტინშტრასე, D-42655 ზოლინგენი,
გერმანია

(770) დურზოლ-ფაბრიკ ოტო დურსტ გმბჰ &
კო., კბ
22, მარტინშტრასე, D-42655 ზოლინგენი,
გერმანია
(580) 2017 03 29

(111) M 1997 004954 R1
(732) ტოპრიჯ ფარმა ლიმიტიდ
იუნიტ A, 11/F, ჩანგ პონტ კომერციულ
ბილდინგი, 300 ჰენესი როუდი, უანჩაი,
ჰონკონგი ჩინეთის სახალხო რესპუბლი-
კის სპეციალური ადმინისტრაციული
რეგიონი
(770) ასტრაზენეკა აბ
ვასტრა მალარეჰამენ 9, 15185
სოდერტალიფ, შვედეთი
(580) 2017 03 21

(111) M 1997 005973 R1
(732) სკანდინავიან ტობაკო გრუპ ასენს ა/ს
ტობაკსევი 1, 5610 ასენს, დანია
(770) ბრიტიშ ამერიკან ტობაკო ექსპორტს ბ.გ.
ჰანდელსევე 53A, ამსტელდემი 1181 ZA,
ნიდერლანდი
(580) 2017 03 20

გულოჯალის სახელის და/ან მისამართის ცვლილება

(111) M 1998 010202 R1
(732) ებოტ ს.რ.დ.
ვიალე ჯორჯო რიბოტა 9, 00144 რომი
(RM), იტალია
(770) ებოტ ს.რ.დ.
ს.რ. 148 პონტინა 52-ე კმ. სნკ, 04011
კამპოვერდე დი აპრილია (ლატინა),
იტალია
(580) 2017 03 29

(111) M 1998 010203 R1
(732) ებოტ ს.რ.დ.
ვიალე ჯორჯო რიბოტა 9, 00144 რომი
(RM), იტალია
(770) ებოტ ს.რ.დ.
ს.რ. 148 პონტინა 52-ე კმ. სნკ, 04011
კამპოვერდე დი აპრილია (ლატინა),
იტალია
(580) 2017 03 29

(111) M 1999 012375 R1
(732) ბეთექ ბოია ვე ქიმია სანაი ანონიმ
შირქეთი
ქაინარჯა, ქავაქფინარ მაპ. თანდოდან
ჯად. ქოჯამეზარლიქ ქარშისი, ფენდიქ-
სტამბოლი, თურქეთი
(770) ბეთექ ბოია ვე ქიმია სანაი ა.ს.
ანკარა ასფალტი, ჰუსეინ ჩელიქ სოქ.
No.9, კოზიატაგი 81090 ბოსტანჯი,
სტამბოლი, თურქეთი
(580) 2017 03 24

(111) M 1999 012475 R1
(732) იუნაიტიდ ტექნოლოჯის კორპორეიშენ
უან ფაინენშელ პლაზა, ჰარტფორდი,
CT 06103, აშშ
(770) იუნაიტიდ ტექნოლოჯიზ კორპორეიშენ
იუნაიტიდ ტექნოლოჯიზ ბილდინგი,
ჰარტფორდი, CT 06101, აშშ
(580) 2017 02 10

(111) M 1999 012475 R1
(732) იუნაიტიდ ტექნოლოჯის კორპორეიშენ
თენ ფარმ სპრინგს როუდი,
ფარმინგტონი, CT 06032, აშშ
(770) იუნაიტიდ ტექნოლოჯის კორპორეიშენ
უან ფაინენშელ პლაზა, ჰარტფორდი,
CT 06103, აშშ
(580) 2017 02 10

(111) M 1999 012477 R1
(732) იუნაიტიდ ტექნოლოჯის კორპორეიშენ
უან ფაინენშელ პლაზა, ჰარტფორდი,
CT 06103, აშშ
(770) იუნაიტიდ ტექნოლოჯიზ კორპორეიშენ
იუნაიტიდ ტექნოლოჯიზ ბილდინგი,
(580) 2017 02 10

(111) M 1999 012477 R1
(732) იუნაიტიდ ტექნოლოჯის კორპორეიშენ
თენ ფარმ სპრინგს როუდი, არმინგტონი,
CT 06032, აშშ
(770) იუნაიტიდ ტექნოლოჯის კორპორეიშენ
უან ფაინენშელ პლაზა, ჰარტფორდი,
CT 06103, აშშ
(580) 2017 02 10

(111) M 2001 013979 R1
(732) ბეთექ ბოია ვე ქიმია სანაი ანონიმ
შირქეთი
ქაინარჯა, ქავაქფინარ მაპ. თანდოდან
ჯად. ქოჯამეზარლიქ ქარშისი, ფენდიქ-
სტამბოლი, თურქეთი
(770) ბეთექ ბოია ვე ქიმია სანაი ა.შ.
ანკარა ასფალტი, ჰუსეინ ჩელიქ სოქ.
No.9 კოზიატაგი 81090 ბოსტანჯი,
სტამბოლი, თურქეთი
(580) 2017 03 24

(111) M 2006 016978 R
(732) შპს „ასფარმა - საქართველოს
ფარმაცევტული კომპანია“
მეტეხის ქ. 22, 0103, თბილისი,
საქართველო
(770) შპს „ასფარმა“ - საქართველოს
ფარმაცევტული კომპანია
შეფენკოს ქ. , 12, 0108, თბილისი,
საქართველო
(580) 2017 03 31

(111) M 2006 016979 R
(732) შპს „ასფარმა - საქართველოს
ფარმაცევტული კომპანია“
მეტეხის ქ. 22, 0103, თბილისი,
საქართველო
(770) შპს „ასფარმა“ - საქართველოს
ფარმაცევტული კომპანია,
შეფენკოს ქ. , 12, 0108, თბილისი,
საქართველო
(580) 2017 03 31

(111) M 2006 016980 R
 (732) შპს „ასფარმა - საქართველოს ფარმაცევტული კომპანია“ მეტეხის ქ. 22, 0103, თბილისი, საქართველო
 (770) შპს „ასფარმა“ - საქართველოს ფარმაცევტული კომპანია შეფენკოს ქ. , 12, 0108, თბილისი, საქართველო
 (580) 2017 03 31

(111) M 2006 016982 R
 (732) შპს „ასფარმა - საქართველოს ფარმაცევტული კომპანია“ მეტეხის ქ. 22, 0103, თბილისი, საქართველო
 (770) შპს „ასფარმა“ - საქართველოს ფარმაცევტული კომპანია შეფენკოს ქ. , 12, 0108, თბილისი, საქართველო
 (580) 2017 03 31

(111) M 2006 016984 R
 (732) შპს „ასფარმა - საქართველოს ფარმაცევტული კომპანია“ მეტეხის ქ. 22, 0103, თბილისი, საქართველო
 (770) შპს „ასფარმა“ - საქართველოს ფარმაცევტული კომპანია შეფენკოს ქ. , 12, 0108, თბილისი, საქართველო
 (580) 2017 03 31

(111) M 2006 016994 R
 (732) შპს „ასფარმა - საქართველოს ფარმაცევტული კომპანია“ მეტეხის ქ. 22, 0103, თბილისი, საქართველო
 (770) შპს „ასფარმა“ - საქართველოს ფარმაცევტული კომპანია, შეფენკოს ქ. , 12, 0108, თბილისი, საქართველო
 (580) 2017 03 31

(111) M 2006 016995 R
 (732) შპს „ასფარმა - საქართველოს ფარმაცევტული კომპანია“ მეტეხის ქ. 22, 0103, თბილისი, საქართველო
 (770) შპს „ასფარმა“ - საქართველოს ფარმაცევტული კომპანია, შეფენკოს ქ. , 12, 0108, თბილისი, საქართველო
 (580) 2017 03 31

(111) M 2007 017224 R1
 (732) ვაიეტ ლლკ 235 ისტ 42 სტრიტი, ნიუ-იორკი, ნიუ-იორკი 10017, აშშ
 (770) ვაიეტ ლლკ ფაივ ჯირალდა ფარმზი, მედისონი, ნიუ-ჯერზი 07940, აშშ
 (580) 2017 03 30

(111) M 2008 018875 R
 (732) ლაბორატუარ ინტეკ ინტერნაციონალ სოსიეტე პარ ექშენ სიმპლიფი 22, აგენიუ არისტიდ ბრიანი, 94110 არკუელი, საფრანგეთი
 (770) ლაბორატუარ ინტეკ ინტერნაციონალ სოსიეტე პარ ექშენ სიმპლიფი, 7-9, აგენიუ ფრანსუა-ვინსენტ რასპელი, 94110 არკუელი, საფრანგეთი
 (580) 2017-03-27

(111) M 2012 022706 R
 (732) ასსან გიდა სანაი ვე თიჯარეთ ანონიმ შირქეთი ნისპეთიე ჯადდესი, აქმერქეზ ალიშვერიშ მერქეზი, B ბლოკ, ქათ: 5, ეთილერ, ბეშიქთაშ-სტამბოლი, თურქეთი
 (770) ასსან გიდა სანაი ვე თიჯარეთ ანონიმ შირქეთი თერსანე ჯადდესი, ბაქირ სოქაქ, ასან ჰან, No: 11, ქარაქოი-სტამბოლი, თურქეთი
 (580) 2017 03 21

(111) M 2012 022707 R
 (732) ასსან გიდა სანაი ვე თიჯარეთ ანონიმ შირქეთი ნისპეთიე ჯადდესი, აქმერქეზ ალიშვერიშ მერქეზი, B ბლოკ, ქათ: 5, ეთილერ, ბეშიქთაშ-სტამბოლი, თურქეთი
 (770) ასსან გიდა სანაი ვე თიჯარეთ ანონიმ შირქეთი თერსანე ჯადდესი, ბაქირ სოქაქ, ასან ჰან, No: 11, ქარაქოი-სტამბოლი, თურქეთი
 (580) 2017 03 21

(111) M 2012 023096 R
 (732) ასსან გიდა სანაი ვე თიჯარეთ ანონიმ შირქეთი ნისპეთიე ჯადდესი, აქმერქეზ ალიშვერიშ მერქეზი, B ბლოკ, მერქე-

ზი, B ბლოკ, ქათ: 5, ეთილერ, ბეშიქთაშ-
სტამბოლი, თურქეთი
(770) ასსან გიდა სანაი ვე თიჯარეთ ანონიმ
შირქეთი
თერსანე ჯადდესი, ბაქირ სოქაქ, ასან
ჰან, No: 11, ქარაქოი-სტამბოლი,
თურქეთი
(580) 2017 03 21

(111) M 1997 004852 R2
(732) ზე გბ ფუდს, სა
პლაზა ეუროპა 42, 08902 ლოსპიტალეტ
დე ლიობრეგატი, ბარსელონა, ესპანეთი
(770) პრეპარადოს ალიმენტისოს, ს.ა.,
ხოსეპ ტარადელას, 38, E-08029
ბარსელონა, ესპანეთი
(580) 2017 03 31

(111) M 1997 005227 R2
(732) ი.ვ.ს. ნომინი კომპანი ლიმიტიდ
ნიუ ვინგი,სომერსეტ ჰაუზი, სტრენდი,
ლონდონი, ინგლისი, WC2R 1LA,
გაერთიანებული სამეფო
(770) ი.ვ.ს. ნომინი კომპანი ლიმიტიდ
100 ნიუ ბრიდჯ სტრიტი, ლონდონი
EC4V 6JA, გაერთიანებული სამეფო
(580) 2017 03 29

(111) M 1997 005229 R2
(732) ი.ვ.ს. ნომინი კომპანი ლიმიტიდ
ნიუ ვინგი,სომერსეტ ჰაუზი, სტრენდი,
ლონდონი, ინგლისი, WC2R 1LA,
გაერთიანებული სამეფო
(770) ი.ვ.ს. ნომინი კომპანი ლიმიტიდ
100 ნიუ ბრიდჯ სტრიტი, ლონდონი
EC4V 6JA, გაერთიანებული სამეფო
(580) 2017 03 29

(111) M 1997 005766 R2
(732) ზე გბ ფუდს, სა,
პლაზა ეუროპა 42, 08902 ლოსპიტალეტ
დე ლიობრეგატი, ბარსელონა, ესპანეთი
(770) პრეპარადოს ალიმენტისოს, ს.ა.
ხოსეპ ტარადელას, 38, E-08029
ბარსელონა, ესპანეთი
(580) 2017 03 31

(111) M 1997 005973 R1
(732) ბრიტიშ ამერიკან ტობაკო ექსპორტს ბ.ვ.
ჰანდელსვეგ 53A, ამსტელვენი 1181 ZA,
ნიდერლანდი
(770) ბრიტიშ ამერიკან ტობაკო ზე

ნიდერლანდს ბ.ვ.
ჰანდელსვეგ 53A, ამსტელვენი 1181 ZA,
ნიდერლანდი
(580) 2017 03 20

(111) M 1997 006182 R2
(732) ალპარგატას ს.ა.ი.ქ.
კალე აზარა N841, 1267 ბუენოს-აირესი,
არგენტინა
(770) ალპარგატას ს.ა.ი.ქ.
ოლაგარია 1256, ბუენოს-აირესი,
არგენტინა
(580) 2017 03 24

სასაქონლო ნიშნის რეგისტრაციის ბათილად ცნობა

(111) M 2005 16143 R
(141) 2015 10 28, არ არის გადახდილი რეგისტრაციის შემდგომი 10 წლით გაგრძელების საფასური
(732) შპს „ასფარმა საქართველო“
შევჩენკოს ქ. 12, 0108, თბილისი, საქართველო

(111) M 2006 16818 R
(141) 2016 11 30, არ არის გადახდილი რეგისტრაციის შემდგომი 10 წლით გაგრძელების საფასური
(732) შპს „ჟორჟოლიანი თრეიინგი“
ჟიული შარტავას ქ. 43, 0160, თბილისი, საქართველო

(111) M 2006 16759 R
(141) 2016 11 01, არ არის გადახდილი რეგისტრაციის შემდგომი 10 წლით გაგრძელების საფასური
(732) სს „თელიანი ველი“
თბილისის გზატკ.3, 2200, თელავი, საქართველო

(111) M 2006 16819 R
(141) 2016 11 30, არ არის გადახდილი რეგისტრაციის შემდგომი 10 წლით გაგრძელების საფასური
(732) შპს „ჟორჟოლიანი თრეიინგი“
ჟიული შარტავას ქ. 43, 0160, თბილისი, საქართველო

(111) M 2006 16760 R
(141) 2016 11 01, არ არის გადახდილი რეგისტრაციის შემდგომი 10 წლით გაგრძელების საფასური
(732) სს „თელიანი ველი“
თბილისის გზატკ.3, 2200, თელავი, საქართველო

(111) M 2006 16820 R
(141) 2016 11 30, არ არის გადახდილი რეგისტრაციის შემდგომი 10 წლით გაგრძელების საფასური
(732) შპს „ჟორჟოლიანი თრეიინგი“
ჟიული შარტავას ქ. 43, 0160, თბილისი, საქართველო

(111) M 2006 16761 R
(141) 2016 11 01, არ არის გადახდილი რეგისტრაციის შემდგომი 10 წლით გაგრძელების საფასური
(732) სს „თელიანი ველი“
თბილისის გზატკ.3, 2200, თელავი, საქართველო

(111) M 2006 16821 R
(141) 2016 11 30, არ არის გადახდილი რეგისტრაციის შემდგომი 10 წლით გაგრძელების საფასური
(732) შპს „ჟორჟოლიანი თრეიინგი“
ჟიული შარტავას ქ. 43, 0160, თბილისი, საქართველო

(111) M 2006 16813 R
(141) 2016 11 15, არ არის გადახდილი რეგისტრაციის შემდგომი 10 წლით გაგრძელების საფასური
(732) შპს „სახალხო ავთიპი“
დ. ბაქრაძის ქ. 6, 0119, თბილისი, საქართველო

(111) M 2006 16822 R
(141) 2016 11 30, არ არის გადახდილი რეგისტრაციის შემდგომი 10 წლით გაგრძელების საფასური
(732) შპს „ჟორჟოლიანი თრეიინგი“
ჟიული შარტავას ქ. 43, 0160, თბილისი, საქართველო

(111) M 2006 16817 R
(141) 2016 11 30, არ არის გადახდილი რეგისტრაციის შემდგომი 10 წლით გაგრძელების საფასური
(732) შპს „ჟორჟოლიანი თრეიინგი“
ჟიული შარტავას ქ. 43, 0160, თბილისი, საქართველო

(111) M 2006 16823 R
(141) 2016 11 30, არ არის გადახდილი რეგისტრაციის შემდგომი 10 წლით გაგრძელების საფასური
(732) შპს „ჟორჟოლიანი თრეიინგი“
ჟიული შარტავას ქ. 43, 0160, თბილისი, საქართველო

(111) M 2006 16824 R
(141) 2016 11 30, არ არის გადახდილი რეგისტრაციის შემდგომი 10 წლით გაგრძელების საფასური
(732) შპს „ქორჟოლიანი თრეიდინგი“
უიული შარტავას ქ. 43, 0160, თბილისი, საქართველო

(111) M 2006 16830 R
(141) 2016 11 30, არ არის გადახდილი რეგისტრაციის შემდგომი 10 წლით გაგრძელების საფასური
(732) უნილვეკერ ნ. ვ.
ვეენა 455, 3013 AL როტერდამი, ნიდერლანდი

(111) M 2006 16825 R
(141) 2016 11 30, არ არის გადახდილი რეგისტრაციის შემდგომი 10 წლით გაგრძელების საფასური
(732) შპს „ქართული ოჯახური კომპანია მრავალჯამიერი“
თამარის ქ. , 21, 4800, ყვარელი, საქართველო

(111) M 2006 16834 R
(141) 2016 11 30, არ არის გადახდილი რეგისტრაციის შემდგომი 10 წლით გაგრძელების საფასური
(732) ემერეტს
ემერეტს გრუპ ჰედკვოტერსი, ს/ყ 686, დუბაი, არაბთა გაერთიანებული საამიროები

(111) M 2006 16826 R
(141) 2016 11 30, არ არის გადახდილი რეგისტრაციის შემდგომი 10 წლით გაგრძელების საფასური
(732) შპს „ქართული ოჯახური კომპანია მრავალჯამიერი“
თამარის ქ. , 21, 4800, ყვარელი, საქართველო

(111) M 2006 16836 R
(141) 2016 11 30, არ არის გადახდილი რეგისტრაციის შემდგომი 10 წლით გაგრძელების საფასური
(732) შპს „ალტა“
საბურთალოს ქ. 35, 0194, თბილისი, საქართველო

(111) M 2006 16827 R
(141) 2016 11 30, არ არის გადახდილი რეგისტრაციის შემდგომი 10 წლით გაგრძელების საფასური
(732) შპს „ქართული ოჯახური კომპანია მრავალჯამიერი“
თამარის ქ. , 21, 4800, ყვარელი, საქართველო

(111) M 2006 16837 R
(141) 2016 11 30, არ არის გადახდილი რეგისტრაციის შემდგომი 10 წლით გაგრძელების საფასური
(732) შპს „ალტა“
საბურთალოს ქ. 35, 0194, თბილისი, საქართველო

(111) M 2006 16828 R
(141) 2016 11 30, არ არის გადახდილი რეგისტრაციის შემდგომი 10 წლით გაგრძელების საფასური
(732) ნუტრი ფარმა ასა
საფოსტო ყუთი 1477, ვიკა, 0107, ოსლო, ნორვეგია

(111) M 2006 16838 R
(141) 2016 11 30, არ არის გადახდილი რეგისტრაციის შემდგომი 10 წლით გაგრძელების საფასური
(732) შპს „ალტა“
საბურთალოს ქ. 35, 0194, თბილისი, საქართველო

(111) M 2006 16829 R
(141) 2016 11 30, არ არის გადახდილი რეგისტრაციის შემდგომი 10 წლით გაგრძელების საფასური
(732) ნუტრი ფარმა ასა,
საფოსტო ყუთი 1477, ვიკა, 0107, ოსლო, ნორვეგია

(111) M 2006 16839 R
(141) 2016 11 30, არ არის გადახდილი რეგისტრაციის შემდგომი 10 წლით გაგრძელების საფასური
(732) შპს „ალტა“
საბურთალოს ქ. 35, 0194, თბილისი, საქართველო

<p>(111) M 2006 16844 R (141) 2016 11 30, არ არის გადახდილი რეგისტრაციის შემდგომი 10 წლით გაგრძელების საფასური (732) ინტერსან პოლდინგ ფზე კორპორეიშენ ს/ ყ 61051, ჯებელ ალი ფრი ზოუნი, დუბაი, არაბთა გაერთიანებული საამიროები</p>	<p>სპორტიუნაია პლოშჩად, 3, 01033 კიევი, უკრაინა</p>
<p>(111) M 2006 16845 R (141) 2016 11 30, არ არის გადახდილი რეგისტრაციის შემდგომი 10 წლით გაგრძელების საფასური (732) ინტერსან პოლდინგ ფზე კორპორეიშენ ს/ ყ 61051, ჯებელ ალი ფრი ზოუნი, დუბაი, არაბთა გაერთიანებული საამიროები</p>	<p>(111) M 2006 16850 R (141) 2016 12 14, არ არის გადახდილი რეგისტრაციის შემდგომი 10 წლით გაგრძელების საფასური (732) შპს „პარადისი“ ს. ჩიქოვანის ქ. 20/36, 0177, თბილისი, საქართველო</p>
<p>(111) M 2006 16846 R (141) 2016 11 30, არ არის გადახდილი რეგისტრაციის შემდგომი 10 წლით გაგრძელების საფასური (732) ტოვარისტვო ზ ობმეჟენოიუ ვიდპოვიდალნისტიუ "ნოვიე პროდუქტი" სპორტიუნაია პლოშჩად, 3, 01033 კიევი, უკრაინა</p>	<p>(111) M 2006 16851 R (141) 2016 12 14, არ არის გადახდილი რეგისტრაციის შემდგომი 10 წლით გაგრძელების საფასური (732) სელადორ ინტერნეშენელ ლიმიტიდ 39 ლონგ ეიკრი, ლონდონი WC2E 9JT, გაერთიანებული სამეფო</p>
<p>(111) M 2006 16847 R (141) 2016 11 30, არ არის გადახდილი რეგისტრაციის შემდგომი 10 წლით გაგრძელების საფასური (732) ობშჩესტვო ს ოგრანიჩენილი ოტვეტსტვენოსტიუ „ჩაროსვიტი“ ულ. კრეისერა „ავრორა“ 5, 03191 კიევი, უკრაინა</p>	<p>(111) M 2006 16853 R (141) 2016 12 14, არ არის გადახდილი რეგისტრაციის შემდგომი 10 წლით გაგრძელების საფასური (732) შპს „ეი-ბი-სი ფარმაცეუტიკალს“ ლისის ტბა 1, 0177, თბილისი, საქართველო</p>
<p>(111) M 2006 16848 R (141) 2016 11 30, არ არის გადახდილი რეგისტრაციის შემდგომი 10 წლით გაგრძელების საფასური (732) ტოვარისტვო ზ ობმეჟენოიუ ვიდპოვიდალნისტიუ "ნოვიე პროდუქტი" სპორტიუნაია პლოშჩად, 3, 01033 კიევი, უკრაინა</p>	<p>(111) M 2006 16854 R (141) 2016 12 14, არ არის გადახდილი რეგისტრაციის შემდგომი 10 წლით გაგრძელების საფასური (732) პარინგტონ დეველოპმენტ ინკ. ელვირა მენდესის სტრიტი, ვალერინო ბლდგ, მე-3 სართული, პანამა, პანამა</p>
<p>(111) M 2006 16849 R (141) 2016 11 30, არ არის გადახდილი რეგისტრაციის შემდგომი 10 წლით გაგრძელების საფასური (732) ტოვარისტვო ზ ობმეჟენოიუ ვიდპოვიდალნისტიუ "ნოვიე პროდუქტი"</p>	<p>(111) M 2006 16859 R (141) 2016 12 14, არ არის გადახდილი რეგისტრაციის შემდგომი 10 წლით გაგრძელების საფასური (732) რამაზ თაბაგარი დელისის ქ. , 52, 0177, თბილისი, საქართველო</p>
<p>(111) M 2006 16849 R (141) 2016 11 30, არ არის გადახდილი რეგისტრაციის შემდგომი 10 წლით გაგრძელების საფასური (732) ტოვარისტვო ზ ობმეჟენოიუ ვიდპოვიდალნისტიუ "ნოვიე პროდუქტი"</p>	<p>(111) M 2006 16860 R (141) 2016 12 14, არ არის გადახდილი რეგისტრაციის შემდგომი 10 წლით გაგრძელების საფასური (732) რამაზ თაბაგარი დელისის ქ. , 52, 0177, თბილისი, საქართველო</p>

(111) M 2006 16861 R
 (141) 2016 12 14, არ არის გადახდილი რეგისტრაციის შემდგომი 10 წლით გაგრძელების საფასური
 (732) გიორგი თოფაძე
 მცხეთის ქ. , 43, ბ. 7, 0179, თბილისი, საქართველო

(111) M 1996 2952 R1
 (141) 2006 12 06, არ არის გადახდილი რეგისტრაციის შემდგომი 10 წლით გაგრძელების საფასური
 (732) ფაბერჟე ლიმიტიდ
 ულკერ ჰაუზი, 87 მარი სტრიტი, ჯორჯ-ტაუნი, გრანდ-კაიშანი KYI-9002, კაიშანის კუნძულები

(111) M 1996 2964 R1
 (141) 2006 12 11, არ არის გადახდილი რეგისტრაციის შემდგომი 10 წლით გაგრძელების საფასური
 (732) სიმენს აქციონგზელშაფტ ვიტელსბახერპლაც 2, D-80333 მიუნხენი, გერმანია

(111) M 1996 2966 R1
 (141) 2006 12 11, არ არის გადახდილი რეგისტრაციის შემდგომი 10 წლით გაგრძელების საფასური
 (732) მასკო კორპორეიშენ ოფ ინდიანა 55, აღმოსავლეთის 111-ე ქუჩა, ინდიანაპოლისი, ინდიანა 46280, აშშ

(111) M 1996 2967 R1
 (141) 2006 12 11, არ არის გადახდილი რეგისტრაციის შემდგომი 10 წლით გაგრძელების საფასური
 (732) მასკო კორპორეიშენ ოფ ინდიანა 55, აღმოსავლეთის 111-ე ქუჩა, ინდიანაპოლისი, ინდიანა 46280, აშშ

(111) M 1996 2992 R1
 (141) 2006 12 11, არ არის გადახდილი რეგისტრაციის შემდგომი 10 წლით გაგრძელების საფასური
 (732) ტაკედა ფარმასიუტიკალ კომპანი ლიმიტიდ
 1-1, დოშომაჩი 4-ჩომე, ჩუო-კუ, ოსაკა, იაპონია

(111) M 1996 2993 R1
 (141) 2006 12 11, არ არის გადახდილი რეგისტრაციის შემდგომი 10 წლით გაგრძელების საფასური
 (732) ტაკედა ფარმასიუტიკალ კომპანი ლიმიტიდ
 1-1, დოშომაჩი 4-ჩომე, ჩუო-კუ, ოსაკა, იაპონია

(111) M 1996 3004 R1
 (141) 2006 12 13, არ არის გადახდილი რეგისტრაციის შემდგომი 10 წლით გაგრძელების საფასური
 (732) ჯორჯიფრედ კომპანი ნემოურს ბილდინგი, სუიტ 1414, 1007 ორინჯ სტრიტი, უილმინგტონი, დელავერი 19801, აშშ

(111) M 1996 3006 R1
 (141) 2006 12 13, არ არის გადახდილი რეგისტრაციის შემდგომი 10 წლით გაგრძელების საფასური
 (732) აცბ მარკენ გმბჰ; მინერალბრუნენ იუბენკინგენ-ტაინახ აგ ოსკარ-იეგერ-შტრასე 115, 50825 კელნი; ბანჰოფშტრასე 15, 73337 ბად-იუბერკინგენი, გერმანია

(111) M 1996 3012 R1
 (141) 2006 12 13, არ არის გადახდილი რეგისტრაციის შემდგომი 10 წლით გაგრძელების საფასური
 (732) აცბ მარკენ გმბჰ; მინერალბრუნენ იუბენკინგენ-ტაინახ აგ ოსკარ-იეგერ-შტრასე 115, 50825 კელნი; ბანჰოფშტრასე 15, 73337 ბად-იუბერკინგენი, გერმანია

(111) M 1996 3013 R1
 (141) 2006 12 13, არ არის გადახდილი რეგისტრაციის შემდგომი 10 წლით გაგრძელების საფასური
 (732) აშეტ ფილიპაშ პრეს 149, რიუ ანატოლ ფრანსი, 92534 ლევალუა-პერე, სედექსი, საფრანგეთი

(111) M 1996 3016 R1
 (141) 2006 12 13, არ არის გადახდილი რეგისტრაციის შემდგომი 10 წლით გაგრძელების საფასური
 (732) ბერინგერ ინგელჰაიმ გმბჰ D-55218 რაინის ინგელჰაიმი, გერმანია

<p>(111) M 1996 3032 R1 (141) 2006 12 13, არ არის გადახდილი რეგისტრაციის შემდგომი 10 წლით გაგრძელების საფასური (732) ბ. ვ. ტაბაკვაბრიც ქ. გრუნო პატერსვოლდსევეგ 43, პო ბოქს 41, 9726 BB გრონიგენი, ნიდერლანდი</p>	<p>კე უანრენო 3, CH-2000 ნევშატელი, შვეიცარია</p>
<p>(111) M 1996 3033 R1 (141) 2006 12 13, არ არის გადახდილი რეგისტრაციის შემდგომი 10 წლით გაგრძელების საფასური (732) ბ. ვ. ტაბაკვაბრიც ქე & ა ცე ვან როსემ პატერსვოლდსევეგ 43, 9726 BB გრონიგენი, ნიდერლანდი</p>	<p>(111) M 1996 3044 R1 (141) 2006 12 13, არ არის გადახდილი რეგისტრაციის შემდგომი 10 წლით გაგრძელების საფასური (732) ტეკუმსე ეროპ ს.ა. რუტ დე ლიონი, 38290 ლა-ვერპილიერი, საფრანგეთი</p>
<p>(111) M 1996 3039 R1 (141) 2006 12 13, არ არის გადახდილი რეგისტრაციის შემდგომი 10 წლით გაგრძელების საფასური (732) ეტაბლისმან ნასიონალ ტეკნიკ პურ ლ'ამელიორასიონ დე ლა ვიტეკულტურ (ე.ნ.ტ.ა.ვ.) დომენ დე ლ'ესპიკეტ - 30240 ლე გრო დიუ რუა, საფრანგეთი</p>	<p>(111) M 1996 3047 R1 (141) 2006 12 13, არ არის გადახდილი რეგისტრაციის შემდგომი 10 წლით გაგრძელების საფასური (732) ფილიპ მორის ბრენდს სარლ, კე უანრენო 3, 2000 ნევშატელი, შვეიცარია</p>
<p>(111) M 1996 3041 R1 (141) 2006 12 13, არ არის გადახდილი რეგისტრაციის შემდგომი 10 წლით გაგრძელების საფასური (732) ფილიპ მორის მაღიაროსად სიგარეტადიარტო ეშ კერეშკედელმი კორლატოლტ ფელელოშეგუ ტარშაშაგ (ფილიპ მორის მაღიაროსად კვტ) ტორვენიჰაზ უ. 4, 3300 ეგერი, უნგრეთი</p>	<p>(111) M 1996 3048 R1 (141) 2006 06 12, არ არის გადახდილი რეგისტრაციის შემდგომი 10 წლით გაგრძელების საფასური (732) ფილიპ მორის ბრენდს სარლ კე უანრენო 3, 2000 ნევშატელი, შვეიცარია</p>
<p>(111) M 1996 3042 R1 (141) 2006 12 13, არ არის გადახდილი რეგისტრაციის შემდგომი 10 წლით გაგრძელების საფასური (732) ფილიპ მორის მაღიაროსად სიგარეტადიარტო ეშ კერეშკედელმი კორლატოლტ ფელელოშეგუ ტარშაშაგ (ფილიპ მორის მაღიაროსად კვტ) ტორვენიჰაზ უ. 4, 3300 ეგერი, უნგრეთი</p>	<p>(111) M 1996 3059 R1 (141) 2006 06 12, არ არის გადახდილი რეგისტრაციის შემდგომი 10 წლით გაგრძელების საფასური (732) კიკომენ კორპორეიშენ 250, ნოდა, ნოდა სიტი, ჩიბა, იაპონია</p>
<p>(111) M 1996 3043 R1 (141) 2006 12 13, არ არის გადახდილი რეგისტრაციის შემდგომი 10 წლით გაგრძელების საფასური (732) ფილიპ მორის პროდაქტს ს. ა.</p>	<p>(111) M 1996 3060 R1 (141) 2006 06 13, არ არის გადახდილი რეგისტრაციის შემდგომი 10 წლით გაგრძელების საფასური (732) კიკომენ კორპორეიშენ 250, ნოდა, ნოდა სიტი, ჩიბა, იაპონია</p>
	<p>(111) M 1996 3062 R1 (141) 2006 06 13, არ არის გადახდილი რეგისტრაციის შემდგომი 10 წლით გაგრძელების საფასური (732) ფილიპ მორის ჩრ ა.ს. ვიტეზნა 1, 28403, ქ. კუტნაჰორა, ჩეხეთის რესპუბლიკა, ჩეხეთის რესპუბლიკა</p>

(111) M 1996 3063 R1
 (141) 2006 06 13, არ არის გადახდილი რეგისტრაციის შემდგომი 10 წლით გაგრძელების საფასური
 (732) ფილიპ მორის ჩრ ა.ს. ვიტეზნა 1, 28403, ქ. კუტნა-ჰორა, ჩეხეთის რესპუბლიკა

(111) M 1996 3091 R1
 (141) 2006 12 13, არ არის გადახდილი რეგისტრაციის შემდგომი 10 წლით გაგრძელების საფასური
 (732) ფარმაცია & აპჯონ კომპანი ლლკ 201 ტაბორ-როუდი, მორის-პლეინზი, NJ 07950, აშშ

(111) M 1996 3065 R1
 (141) 2006 06 13, არ არის გადახდილი რეგისტრაციის შემდგომი 10 წლით გაგრძელების საფასური
 (732) ფილიპ მორის ჩრ ა.ს. ვიტეზნა 1, 28403, ქ. კუტნა-ჰორა, ჩეხეთის რესპუბლიკა

(111) M 1996 3093 R1
 (141) 2006 12 13, არ არის გადახდილი რეგისტრაციის შემდგომი 10 წლით გაგრძელების საფასური
 (732) ფარმაცია & აპჯონ კომპანი ლლკ 201 ტაბორ-როუდი, მორის-პლეინზი, NJ 07950, აშშ

(111) M 1996 3070 R1
 (141) 2006 12 13, არ არის გადახდილი რეგისტრაციის შემდგომი 10 წლით გაგრძელების საფასური
 (732) მაცუშიტა ელექტრიკ ინდასტრიალ კო., ლტდ 1006, ოაზა კადომა, კადომა-ში, ოსაკა პრეფექტურა, იაპონია

(111) M 1996 3096 R1
 (141) 2006 12 13, არ არის გადახდილი რეგისტრაციის შემდგომი 10 წლით გაგრძელების საფასური
 (732) ფარმაცია & აპჯონ კომპანი ლლკ 201 ტაბორ-როუდი, მორის-პლეინზი, NJ 07950, აშშ

(111) M 1996 3071 R1
 (141) 2006 12 13, არ არის გადახდილი რეგისტრაციის შემდგომი 10 წლით გაგრძელების საფასური
 (732) მაცუშიტა ელექტრიკ ინდუსტრიალ კო., ლტდ 1006, ოაზა კადომა, კადომა-ში, ოსაკა პრეფექტურა, იაპონია

(111) M 1996 3099 R1
 (141) 2006 12 13, არ არის გადახდილი რეგისტრაციის შემდგომი 10 წლით გაგრძელების საფასური
 (732) ფარმაცია & აპჯონ კომპანი ლლკ 201 ტაბორ როუდი, მორის-პლეინზი, NJ 07950, აშშ

(111) M 1996 3080 R1
 (141) 2006 12 13, არ არის გადახდილი რეგისტრაციის შემდგომი 10 წლით გაგრძელების საფასური
 (732) ვმ. რიგლი ჯრ. კომპანი 410 ნორთ მიჩიგან ავენიუ, ჩიკაგო, ილინოისი 60611, აშშ

(111) M 1996 3145 R1
 (141) 2006 06 19, არ არის გადახდილი რეგისტრაციის შემდგომი 10 წლით გაგრძელების საფასური
 (732) ბაიერ აგ D-51368 ლევერკუზენი, გერმანია

(111) M 1996 3087 R1
 (141) 2006 12 13, არ არის გადახდილი რეგისტრაციის შემდგომი 10 წლით გაგრძელების საფასური
 (732) ემანუელ უნგარო 2 ავენიუ მონტანი, 75008 პარიზი, საფრანგეთი

(111) M 1996 3146 R1
 (141) 2006 06 19, არ არის გადახდილი რეგისტრაციის შემდგომი 10 წლით გაგრძელების საფასური
 (732) ლანქსეს დოიჩლანდ გმბჰ 51369 ლევერკუზენი, გერმანია

(111) M 1996 3153 R1
 (141) 2006 12 18, არ არის გადახდილი რეგისტრაციის შემდგომი 10 წლით გაგრძელების საფასური
 (732) ლანკომ პარფიუმ ე ბოტე & სიე

29, რიუ დიუ ფობურ სენ-ონორე,
F-75008 პარიზი, საფრანგეთი

- (111) M 1996 3155 R1
(141) 2006 12 18, არ არის გადახდილი რეგისტრაციის შემდგომი 10 წლით გაგრძელების საფასური
(732) ლანკომ პარფიუმ ე ბოტე & სიე 29, რიუ დიუ ფობურ სენ-ონორე, F-75008 პარიზი, საფრანგეთი

- (111) M 1996 3160 R1
(141) 2006 12 18, არ არის გადახდილი რეგისტრაციის შემდგომი 10 წლით გაგრძელების საფასური
(732) ლანკომ პარფიუმ ე ბოტე & კომპანი 29, რიუ დიუ ფობურ სენ-ონორე, 75008 პარიზი, საფრანგეთი

- (111) M 1996 3169 R1
(141) 2006 12 18, არ არის გადახდილი რეგისტრაციის შემდგომი 10 წლით გაგრძელების საფასური
(732) ავენტის ფარმა ს.ა. 20, ავენიუ რაიმონდ არონი, 92160 ანტონი, საფრანგეთი

- (111) M 1996 3170 R1
(141) 2006 12 18, არ არის გადახდილი რეგისტრაციის შემდგომი 10 წლით გაგრძელების საფასური
(732) ავენტის ფარმა ს.ა. 20, ავენიუ რაიმონდ არონი, 92160 ანტონი, საფრანგეთი

- (111) M 1996 3172 R1
(141) 2006 12 18, არ არის გადახდილი რეგისტრაციის შემდგომი 10 წლით გაგრძელების საფასური
(732) ექსელჟინ 216 ბუღვარ სენ-ჟერმენი, 75007 პარიზი, საფრანგეთი

- (111) M 1996 3186 R1
(141) 2006 12 20, არ არის გადახდილი რეგისტრაციის შემდგომი 10 წლით გაგრძელების საფასური
(732) შვან-შტაბილო შვანჰოიზერ გმბჰ & კო. კბ შვანვეგ No 1, D-90562 ჰეროდლსბერგი, გერმანია

- (111) M 1996 3191 R1
(141) 2006 12 20, არ არის გადახდილი რეგისტრაციის შემდგომი 10 წლით გაგრძელების საფასური
(732) რობერტ ბოშ გმბჰ, აბტაილუნგ ზგვ, პოსტფას 300220, D-70442, შტუტგარტი, გერმანია

- (111) M 1996 3200 R1
(141) 2006 12 20, არ არის გადახდილი რეგისტრაციის შემდგომი 10 წლით გაგრძელების საფასური
(732) ჰონდა გიკენ კოგიო კაბუშიკი კაიშა (მოვაჭრე აგრეთვე როგორც "ჰონდა მტორ კო., ლტდ") 1-1, 2-ჩომე, მინამი-აოიამა, მინატო-კუ, ტოკიო, იაპონია

- (111) M 1996 3206 R1
(141) 2006 12 20, არ არის გადახდილი რეგისტრაციის შემდგომი 10 წლით გაგრძელების საფასური
(732) ბატა ბრანდს ს.ა.რ.ლ. ლუქსემბურგი, სუკურსალე დე ლოზანა ავენიუ დე როდანი 70 1007 ლოზანა, შვეიცარია

- (111) M 1996 3215 R1
(141) 2006 12 20, არ არის გადახდილი რეგისტრაციის შემდგომი 10 წლით გაგრძელების საფასური
(732) ე.გ.ო. ელექტრო-გერეტებაუ გმბჰ როტე-ტორ-შტრასე 14, D-75038 ობერდერლინგენი, გერმანია

- (111) M 1996 3217 R1
(141) 2006 12 20, არ არის გადახდილი რეგისტრაციის შემდგომი 10 წლით გაგრძელების საფასური
(732) შვან-შტაბილო შვანჰოიზერ გმბჰ & კო. კბ შვანვეგ No.1, D-90562 ჰეროდლსბერგი, გერმანია

- (111) M 1996 3221 R1
(141) 2006 12 20, არ არის გადახდილი რეგისტრაციის შემდგომი 10 წლით გაგრძელების საფასური
(732) ჰონდა გიკენ კოგიო კაბუშიკი კაიშა (მოვაჭრე აგრეთვე როგორც "ჰონდა მტორ კო., ლტდ") 1-1, 2-ჩომე, მინამი-აოიამა, მინატო-კუ, ტოკიო, იაპონია

(111) M 1996 3222 R1
 (141) 2006 12 20, არ არის გადახდილი რეგისტრაციის შემდგომი 10 წლით გაგრძელების საფასური
 (732) ჰონდა გიკენ კოგოი კაბუშიკი კაიშა (მოვაჭრე აგრეთვე როგორც "ჰონდა მოტორ კო., ლტდ"),
 1-1, 2-ჩომე, მინამი-აოიამა, მინატო-კუ, ტოკიო, იაპონია

(732) ტრიუმფ ინტერტრადე ავ
 ცურცახი, შვეიცარია

(111) M 1996 3243 R1
 (141) 2006 12 20, არ არის გადახდილი რეგისტრაციის შემდგომი 10 წლით გაგრძელების საფასური
 (732) ორინჯ ჯუელიუს ოფ ამერიკა
 7505 მეტრო ბუღვარი, ედინა, მინესოტა
 55439-0286, აშშ

(111) M 1996 3279 R1
 (141) 2006 12 25, არ არის გადახდილი რეგისტრაციის შემდგომი 10 წლით გაგრძელების საფასური
 (732) ტრიუმფ ინტერტრადე ავ
 ცურცახი, შვეიცარია

(111) M 1996 3253 R1
 (141) 2006 12 20, არ არის გადახდილი რეგისტრაციის შემდგომი 10 წლით გაგრძელების საფასური
 (732) ნუოვა როი ელექტროტექს ს.რ.ლ.
 ვია ვერსელონე 11, 13051 ბიელა, იტალია

(111) M 1996 3282 R1
 (141) 2006 12 25, არ არის გადახდილი რეგისტრაციის შემდგომი 10 წლით გაგრძელების საფასური
 (732) ტრიუმფ ინტერტრადე ავ
 ცურცახი, შვეიცარია

(111) M 1996 3254 R1
 (141) 2006 12 20, არ არის გადახდილი რეგისტრაციის შემდგომი 10 წლით გაგრძელების საფასური
 (732) ნუოვა როი ელექტროტექს ს.რ.ლ.
 ვია ვერსელონე 11, 13051 ბიელა, იტალია

(111) M 1996 3291 R1
 (141) 2006 12 25, არ არის გადახდილი რეგისტრაციის შემდგომი 10 წლით გაგრძელების საფასური
 (732) ფიატ გრუპ მარკეტინგ & კორპორატე კომუნიკაციონ ს.პ.ა.
 ვია ნიცა 250, 10126 ტურინი, იტალია

(111) M 1996 3261 R1
 (141) 2006 12 20, არ არის გადახდილი რეგისტრაციის შემდგომი 10 წლით გაგრძელების საფასური
 (732) ზენტ-გობენ ვერნერ გმბჰ
 ბიურგერ მაისტერ-გრიუნცვაიგ-შტრასე 1, 67059 ლიუდვიგსჰაფენი, გერმანია

(111) M 1996 3292 R1
 (141) 2006 12 25, არ არის გადახდილი რეგისტრაციის შემდგომი 10 წლით გაგრძელების საფასური
 (732) ფიატ აუტო ს.პ.ა.
 კორსო ჯოვანი აგნელი 200, 10135 ტურინი, იტალია

(111) M 1996 3275 R1
 (141) 2006 12 25, არ არის გადახდილი რეგისტრაციის შემდგომი 10 წლით გაგრძელების საფასური
 (732) ტრიუმფ ინტერტრადე ავ
 ცურცახი, შვეიცარია

(111) M 1996 3307 R1
 (141) 2006 12 25, არ არის გადახდილი რეგისტრაციის შემდგომი 10 წლით გაგრძელების საფასური
 (732) გალაჰერ ლიმიტიდ
 მემბერს ჰილი, ბრუკლენდზ როუდი, უეიბრიჯი, სარი, KT13 0QU,
 გაერთიანებული სამეფო

(111) M 1996 3277 R1
 (141) 2006 12 25, არ არის გადახდილი რეგისტრაციის შემდგომი 10 წლით გაგრძელების საფასური

(111) M 1996 3311 R1
 (141) 2006 12 25, არ არის გადახდილი რეგისტრაციის შემდგომი 10 წლით გაგრძელების საფასური
 (732) ზე კოკა-კოლა კომპანი
 უან კოკა-კოლა პლაზა, ატლანტა, ჯორჯია 30313, აშშ

(111) M 1996 3316 R1
(141) 2006 12 25, არ არის გადახდილი რეგისტრაციის შემდგომი 10 წლით გაგრძელების საფასური
(732) ზე კოკა-კოლა კომპანი უან კოკა-კოლა პლაზა, ატლანტა, ჯორჯია 30313, აშშ

(111) M 1996 3317 R1
(141) 2006 12 25, არ არის გადახდილი რეგისტრაციის შემდგომი 10 წლით გაგრძელების საფასური
(732) ზე კოკა-კოლა კომპანი უან კოკა-კოლა პლაზა, ატლანტა, ჯორჯია 30313, აშშ

(111) M 1996 3318 R1
(141) 2006 12 25, არ არის გადახდილი რეგისტრაციის შემდგომი 10 წლით გაგრძელების საფასური
(732) ზე კოკა-კოლა კომპანი, უან კოკა-კოლა პლაზა, ატლანტა, ჯორჯია 30313, აშშ

(111) M 1996 3319 R1
(141) 2006 12 25, არ არის გადახდილი რეგისტრაციის შემდგომი 10 წლით გაგრძელების საფასური
(732) ზე კოკა-კოლა კომპანი უან კოკა-კოლა პლაზა, ატლანტა, ჯორჯია 30313, აშშ

(111) M 1996 3321 R1
(141) 2006 06 26, არ არის გადახდილი რეგისტრაციის შემდგომი 10 წლით გაგრძელების საფასური
(732) ტი ეიხ ეფ ექსიტიზ, ლპ თუუ უესტბრუკ კორპორეიტ სენტერი, სუიტ 1070, უესტჩესტერი, IL 60154, აშშ

(111) M 1996 3333 R1
(141) 2006 12 27, არ არის გადახდილი რეგისტრაციის შემდგომი 10 წლით გაგრძელების საფასური
(732) კლაუს სტეილმან გმბჰ & კო კგ ფელდშტრასე 4 D-44867 ბოსუმი, გერმანია

(111) M 1996 3346 R1
(141) 2006 12 27, არ არის გადახდილი რეგისტრაციის შემდგომი 10 წლით გაგრძელების საფასური
(732) გ.კ. მუმ & სი, სოსიეტე ვინიკოლ დე შამპან სუკესერ 29, რიუ დე შამპ დე მარსი, F-51100 რეიმსი, საფრანგეთი

(111) M 1996 3360 R1
(141) 2006 12 27, არ არის გადახდილი რეგისტრაციის შემდგომი 10 წლით გაგრძელების საფასური
(732) ბაიერსდორფ აგ უნაშტრასე 48, D-20253 ჰამბურგი, გერმანია

(111) M 1996 3380 R1
(141) 2006 12 27, არ არის გადახდილი რეგისტრაციის შემდგომი 10 წლით გაგრძელების საფასური
(732) ფიატ აუტო ს.პ.ა. კორსო ჯოვანი აგნელი 200, 10135 ტურინი, იტალია

(111) M 1996 3388 R1
(141) 2006 12 27, არ არის გადახდილი რეგისტრაციის შემდგომი 10 წლით გაგრძელების საფასური
(732) პარკე, დევის & კომპანი ლლკ 201 ტაბორ როუდი, მორის-პლეინზი, ნიუ-ჯერზი 07950, აშშ

გამოქვეყნებული ინფორმაციის კორექტირება

ბიულეტენი №6(646)

გამოქვეყნების ნომერი (260)	ბვ.	სვეტი	გამოქვეყნდა	შენიშვნა
AM 2014 75307 A	49	II	(260) AM 2017 84244 A (800) 1267783 (151) 2015 07 29 (181) 2025 07 29 (891) 2015 07 29 (511) 30	არ უნდა გამოქვეყნებულიყო, რადგან არ იყო გასული ქანონმ- დებლობით გათვალისწინებული გასაჩივრების სამთვიანი ვადა
AM 2017 84575 A	49	II	(260) AM 2017 84575 A (800) 1271522 (151) 2015 08 25 (181) 2025 08 25 (891) 2015 08 25 (511) 39	

სისტემური საძიებლები

ბამოგონებები

საერთაშორისო კლასიფიკაციის ინდექსის და განაცხადის
ბამოგონების ნომრის შესაბამისობის ცხრილი

საერთაშორისო კლასიფიკაციის ინდექსი (51)	განაცხადის ბამოგონების ნომერი (10)
A 07 D 471/14; A 61 K 31/4985; A 61 P 25/00	AP 2017 13748 A
A 23 L 1/015; A 23 L 1/10; A 23 L 1/182	AP 2017 13812 A
A 61 M 15/00	AP 2017 13676 A
B 08 B 7/00; F 27 D 25/00	AP 2017 13931 A
C 07 C 273/04	AP 2017 13734 A
C 07 D 417/14; A 61 K 31/5377; A 61 K 31/4025; A 61 K 31/403; A 61 P 35/00	AP 2017 14051 A
C 07 D 487/04	AP 2017 13849 A
C 07 F 5/02; C 07 F 5/04; C 07 K 5/06; A 61 K 38/05; A 61 P 35/00; A 61 P 29/00	AP 2017 12730 A
C 07 F 9/09; A 61 K 31/4353; A 61 K 31/436; A 61 K 31/407; A 61 P 35/00; A 61 P 37/00	AP 2017 13528 A
C 07 J 71/00; A 61 K 31/58; A 61 P 11/00	AP 2017 13761 A
C 12 H 1/22	AP 2017 14234 A
E 02 D 11/00	AP 2017 14105 A
H 02 G 1/12	AP 2017 14120 A

განაცხადის ბამოგონების ნომრის და საერთაშორისო
კლასიფიკაციის ინდექსის შესაბამისობის ცხრილი

განაცხადის ბამოგონების ნომერი (10)	საერთაშორისო კლასიფიკაციის ინდექსი (51)
AP 2017 12730 A	C 07 F 5/02; C 07 F 5/04; C 07 K 5/06; A 61 K 38/05; A 61 P 35/00; A 61 P 29/00
AP 2017 13528 A	C 07 F 9/09; A 61 K 31/4353; A 61 K 31/436; A 61 K 31/407; A 61 P 35/00; A 61 P 37/00
AP 2017 13676 A	A 61 M 15/00
AP 2017 13734 A	C 07 C 273/04
AP 2017 13748 A	A 07 D 471/14; A 61 K 31/4985; A 61 P 25/00
AP 2017 13761 A	C 07 J 71/00; A 61 K 31/58; A 61 P 11/00
AP 2017 13812 A	A 23 L 1/015; A 23 L 1/10; A 23 L 1/182
AP 2017 13849 A	C 07 D 487/04
AP 2017 13931 A	B 08 B 7/00; F 27 D 25/00
AP 2017 14051 A	C 07 D 417/14; A 61 K 31/5377; A 61 K 31/4025; A 61 K 31/403; A 61 P 35/00
AP 2017 14105 A	E 02 D 11/00
AP 2017 14120 A	H 02 G 1/12
AP 2017 14234 A	C 12 H 1/22

საერთაშორისო კლასიფიკაციის ინდექსის, პატენტის ნომრისა და გამოქვეყნების ნომრის შესაბამისობის ცხრილი

საერთაშორისო კლასიფიკაციის ინდექსი (51)	პატენტის ნომერი (11)	ბანაცხადის გამოქვეყნების ნომერი (10)
A 61 K 31/439	P 2017 6651 B	AP 2016 13520 A
B 21 J 7/14	P 2017 6654 B	AP 2016 14011 A
E 04 H 3/10; E 04 C 3/10	P 2017 6652 B	AP 2016 13727 A
E 21 D 11/18	P 2017 6653 B	AP 2016 13745 A

პატენტის ნომრის, ბანაცხადის გამოქვეყნების ნომრისა და საერთაშორისო კლასიფიკაციის ინდექსის შესაბამისობის ცხრილი

პატენტის ნომერი (11)	ბანაცხადის გამოქვეყნების ნომერი (10)	საერთაშორისო კლასიფიკაციის ინდექსი (51)
P 2017 6651 B	AP 2016 13520 A	A 61 K 31/439
P 2017 6652 B	AP 2016 13727 A	E 04 H 3/10; E 04 C 3/10
P 2017 6653 B	AP 2016 13745 A	E 21 D 11/18
P 2017 6654 B	AP 2016 14011 A	B 21 J 7/14

ბანაცხადის ნომრის, ბანაცხადის გამოქვეყნების ნომრისა და პატენტის ნომრის შესაბამისობის ცხრილი

ბანაცხადის ნომერი (21)	ბანაცხადის გამოქვეყნების ნომერი (10)	პატენტის ნომერი (11)
AP 2012 013520	AP 2016 13520 A	P 2017 6651 B
AP 2015 013727	AP 2016 13727 A	P 2017 6652 B
AP 2014 013745	AP 2016 13745 A	P 2017 6653 B
AP 2015 014011	AP 2016 14011 A	P 2017 6654 B

სასარგებლო მოდელები

საერთაშორისო კლასიფიკაციის ინდექსის, პატენტის ნომრისა და გამოქვეყნების ნომრის შესაბამისობის ცხრილი

საერთაშორისო კლასიფიკაციის ინდექსი (51)	პატენტის ნომერი (11)	ბანაცხადის გამოქვეყნების ნომერი (10)
B 26 B 21/00	U 2017 1933 Y	AU 2016 13851 U

პატენტის ნომრის, განაცხადის გამოქვეყნების ნომრისა და საერთაშორისო კლასიფიკაციის ინდექსის შესაბამისობის ცხრილი

პატენტის ნომერი (11)	განაცხადის გამოქვეყნების ნომერი (10)	საერთაშორისო კლასიფიკაციის ინდექსი (51)
U 2017 1933 Y	AU 2016 13851 U	B 26 B 21/00

განაცხადის ნომრის, განაცხადის გამოქვეყნების ნომრისა და პატენტის ნომრის შესაბამისობის ცხრილი

განაცხადის ნომერი (21)	განაცხადის გამოქვეყნების ნომერი (10)	პატენტის ნომერი (11)
AU 2015 013851	AU 2016 13851 U	U 2017 1933 Y

ღიზინები

საერთაშორისო კლასიფიკაციის ინდექსის და განაცხადის გამოქვეყნების ნომრის შესაბამისობის ცხრილი

საერთაშორისო კლასიფიკაციის ინდექსი (51)	განაცხადის გამოქვეყნების ნომერი (10)
01-99	AD 2017 932 S
07-01	AD 2017 935 S

განაცხადის გამოქვეყნების ნომრის და საერთაშორისო კლასიფიკაციის ინდექსის შესაბამისობის ცხრილი

განაცხადის გამოქვეყნების ნომერი (10)	საერთაშორისო კლასიფიკაციის ინდექსი (51)
AD 2017 932 S	01-99
AD 2017 935 S	07-01

სასაქონლო ნიშნები

რეგისტრაციის ნომრის, განაცხადის ნომრის,
განაცხადის გამოქვეყნების ნომრისა და ბიულეტენის ნომრის
შესაბამისობის ცხრილი

რეგისტრაციის ნომერი (11)	განაცხადის ნომერი (210)	განაცხადის გამოქვეყნების ნომერი (260)	ბიულეტენის ნომერი
1	2	3	4
M 2017 28317 R	AM 91017	-	7(467)2017
M 2017 28318 R	AM 84215	AM 2016 84215 A	17(453)2016
M 2017 28319 R	AM 85063	AM 2016 85063 A	22(458)2016
M 2017 28320 R	AM 85807	AM 8201 65807 A	19(455)2016
M 2017 28321 R	AM 85810	AM 2016 85810 A	20(456)2016
M 2017 28322 R	AM 85987	AM 2016 85987 A	17(453)2016
M 2017 28323 R	AM 86015	AM 2016 86015 A	22(458)2016
M 2017 28324 R	AM 86020	AM 2016 86020 A	22(458)2016
M 2017 28325 R	AM 86193	AM 2016 86193 A	23(459)2016
M 2017 28326 R	AM 86210	AM 2016 86210 A	20(456)2016
M 2017 28327 R	AM 86212	AM 2016 86212 A	17(453)2016
M 2017 28328 R	AM 86255	AM 2016 86255 A	23(459)2016
M 2017 28329 R	AM 86256	AM 2016 86256 A	23(459)2016
M 2017 28330 R	AM 86463	AM 2016 86463 A	22(458)2016
M 2017 28331 R	AM 86542	AM 2016 86542 A	21(457)2016
M 2017 28332 R	AM 86600	AM 2016 86600 A	22(458)2016
M 2017 28333 R	AM 86606	AM 2016 86606 A	22(458)2016
M 2017 28330 R	AM 86607	AM 2016 86607 A	22(458)2016
M 2017 28334 R	AM 86614	AM 2016 86614 A	22(458)2016
M 2017 28336 R	AM 86655	AM 2016 86655 A	22(458) 2016
M 2017 28337 R	AM 81094	-	7(467)2017
M 2017 28338 R	AM 91196	-	7(467)2017
M 2017 28339 R	AM 91260	-	7(467)2017
M 2017 28340 R	AM 86683	AM 2016 86683 A	22(458)2016
M 2017 28341 R	AM 86684	AM 2016 86684 A	22(458)2016
M 2017 28342 R	AM 86685	AM 2016 86685 A	22(458)2016
M 2017 28343 R	AM 86687	AM 2016 86687 A	22(458)2016
M 2017 28344 R	AM 86701	AM 2016 86701 A	22(458)2016
M 2017 28345 R	AM 86758	AM 2016 86758 A	21(457)2016
M 2017 28346 R	AM 86772	AM 2016 86772 A	23(459)2016
M 2017 28347 R	AM 86852	AM 2016 86852 A	22(458)2016
M 2017 28348 R	AM 86912	AM 2016 86912 A	23(459)2016
M 2017 28349 R	AM 86914	AM 2016 86914 A	22(458)2016
M 2017 28350 R	AM 86915	AM 2016 86915 A	22(458)2016
M 2017 28351 R	AM 86937	AM 2016 86937 A	22(458)2016
M 2017 28352 R	AM 86938	AM 2016 86938 A	22(458)2016
M 2017 28353 R	AM 86944	AM 2016 86944 A	22(458)2016
M 2017 28354 R	AM 87094	AM2016 87094 A	22(458)2016
M 2017 28355 R	AM 87096	AM 2016 87096 A	22(458)2016
M 2017 28356 R	AM 87116	AM 2016 87116 A	22(458)2016
M 2017 28357 R	AM 87126	AM 2016 87126 A	23(459)2016
M 2017 28358 R	AM 87127	AM 2016 87127 A	23(459)2016
M 2017 28359 R	AM 87129	AM 2016 87129 A	23(459)2016

1	2	3	4
M 2017 28360 R	AM 87130	AM 2016 87130 A	23(459)2016
M 2017 28361 R	AM 87131	AM 2016 87131 A	23(459)2016
M 2017 28362 R	AM 91228	-	7(467)2017
M 2017 28363 R	AM 85697	AM 2016 85697 A	15(451)2016
M 2017 28364 R	AM 91289	-	7(467)2017
M 2017 28365 R	AM 91290	-	7(467)2017

ბანაცხადის გამოქვეყნების ნომრის და ბანაცხადის ნომრის შესაბამისობის ცხრილი

ბანაცხადის გამოქვეყნების ნომერი (260)	ბანაცხადის ნომერი (210)	1	2
1	2		
AM 2017 84178 A	AM 84178 A	AM 2017 88187 A	AM 88187 A
AM 2017 86336 A	AM 86336 A	AM 2017 88215 A	AM 88215 A
AM 2017 86757 A	AM 86757 A	AM 2017 88227 A	AM 88227 A
AM 2017 86864 A	AM 86864 A	AM 2017 88237 A	AM 88237 A
AM 2017 86876 A	AM 86876 A	AM 2017 88244 A	AM 88244 A
AM 2017 87068 A	AM 87068 A	AM 2017 88245 A	AM 88245 A
AM 2017 87082 A	AM 87082 A	AM 2017 88255 A	AM 88255 A
AM 2017 87239 A	AM 87239 A	AM 2017 88256 A	AM 88256 A
AM 2017 87368 A	AM 87368 A	AM 2017 88324 A	AM 88324 A
AM 2017 87628 A	AM 87628 A	AM 2017 88327 A	AM 88327 A
AM 2017 87777 A	AM 87777 A	AM 2017 88337 A	AM 88337 A
AM 2017 87905 A	AM 87905 A	AM 2017 88347 A	AM 88347 A
AM 2017 87917 A	AM 87917 A	AM 2017 88408 A	AM 88408 A
AM 2017 87989 A	AM 87989 A	AM 2017 88409 A	AM 88409 A
AM 2017 87996 A	AM 87996 A	AM 2017 88414 A	AM 88414 A
AM 2017 88093 A	AM 88093 A	AM 2017 88471 A	AM 88471 A
AM 2017 88163 A	AM 88163 A	AM 2017 88473 A	AM 88473 A
AM 2017 88181 A	AM 88181 A	AM 2017 88483 A	AM 88483 A
		AM 2017 88504 A	AM 88504 A
		AM 2017 88505 A	AM 88505 A
		AM 2017 88506 A	AM 88506 A
		AM 2017 88533 A	AM 88533 A
		AM 2017 88808 A	AM 88808 A

ბანაცხადის გამოქვეყნების ნომრის საძიებელი საქონლისა და/ან მომსახურების კლასის მიხედვით

საქონლისა და/ან მომსახურების კლასი (511)	ბანაცხადის გამოქვეყნების ნომერი (260)	1	2
1	AM 2017 88808 A	32	AM 2017 88227 A
3	AM 2017 88256 A	32	AM 2017 88473 A
4	AM 2017 88808 A	33	AM 2017 86336 A
5	AM 2017 87068 A	33	AM 2017 86876 A
5	AM 2017 87368 A	33	AM 2017 87082 A
5	AM 2017 88244 A	33	AM 2017 87996 A
5	AM 2017 88245 A	33	AM 2017 88163 A
5	AM 2017 88256 A	33	AM 2017 88187 A
6	AM 2017 87917 A	33	AM 2017 88471 A
7	AM 2017 87917 A	33	AM 2017 88504 A
8	AM 2017 87917 A	33	AM 2017 88505 A
9	AM 2017 84178 A	33	AM 2017 88506 A
9	AM 2017 86757 A	34	AM 2017 88414 A
9	AM 2017 87917 A	34	AM 2017 88533 A
9	AM 2017 88256 A	35	AM 2017 84178 A
11	AM 2017 88181 A	35	AM 2017 86757 A
12	AM 2017 87917 A	35	AM 2017 87239 A
12	AM 2017 88409 A	35	AM 2017 87989 A
16	AM 2017 84178 A	35	AM 2017 88163 A
16	AM 2017 88256 A	35	AM 2017 88181 A
16	AM 2017 88337 A	35	AM 2017 88215 A
16	AM 2017 88347 A	35	AM 2017 88337 A
19	AM 2017 87917 A	35	AM 2017 88347 A
20	AM 2017 86864 A	35	AM 2017 88408 A
20	AM 2017 87989 A	36	AM 2017 84178 A
25	AM 2017 88347 A	36	AM 2017 88093 A
28	AM 2017 88347 A	37	AM 2017 84178 A
29	AM 2017 87777 A	37	AM 2017 86757 A
29	AM 2017 88093 A	37	AM 2017 87917 A
29	AM 2017 88408 A	37	AM 2017 88093 A
30	AM 2017 87368 A	37	AM 2017 88181 A
30	AM 2017 87628 A	38	AM 2017 84178 A
30	AM 2017 87777 A	38	AM 2017 87905 A
30	AM 2017 88408 A	38	AM 2017 88347 A
30	AM 2017 88483 A	40	AM 2017 87917 A
31	AM 2017 86336 A	41	AM 2017 84178 A
31	AM 2017 88093 A	41	AM 2017 87905 A
31	AM 2017 88324 A	41	AM 2017 88347 A
31	AM 2017 88337 A	42	AM 2017 84178 A
31	AM 2017 88347 A	42	AM 2017 86864 A
32	AM 2017 86336 A	42	AM 2017 87917 A
32	AM 2017 87082 A	42	AM 2017 88255 A
32	AM 2017 87777 A	43	AM 2017 87082 A
32	AM 2017 88215 A	43	AM 2017 88163 A
		43	AM 2017 88237 A
		43	AM 2017 88327 A
		43	AM 2017 88347 A
		44	AM 2017 88347 A

დაქარაბული პროცედურით რეგისტრირებული სასაქონლო ნიშნის
ნომრის სამიჯნაბლი საქონლისა და/ან მომსახურების კლასის მიხედვით

საქონლისა და/ან მომსახურების კლასი (511)	დაქარაბული პროცედურით რეგისტრირებული სასაქონლო ნიშნის ნომერი (111)
1	2
5	M 2017 28317 R
5	M 2017 28337 R
29	M 2017 28364 R
30	M 2017 28338 R
30	M 2017 28362 R
34	M 2017 28365 R
37	M 2017 28339 R

სამრეწველო საკუთრების ოფისიალური ბიულეტენი

7(467)

ბიულეტენების ქართული და ინგლისურენოვანი გამოცემების ელექტრონული ვერსიის გაცნობა შესაძლებელია საქპატენტის ვებგვერდზე (www.sakpatenti.org.ge).

შენიშვნა:

ბიულეტენებში გამოქვეყნებული ობიექტების ზუსტი გამოსახულებები იხილეთ საქპატენტის ვებგვერდზე განთავსებულ ელექტრონულ ვერსიაში.

მთავარი რედაქტორი:	ნ. ბებრიშვილი
კორექტორი:	ლ. ჭანტურია
დამკავალონებელი:	მ. ორდენიძე
	ქ. სვანიძე
პოლიგრაფიული ჯგუფი:	მ. მეჩტიშვილი
	ი. გოგოლაშვილი
	ლ. დოლიძე

ხელმოწერილია გამოსაცემად: 2017 04 07

ტირაჟი: 25
შეკვეთა №7