

სამრეწველო საკუთრების ოფიციალური ბიულეტენი

გამოგონებები

სასარგებლო მოდელები

დიზაინები

სასაქონლო ნიშნები



საქართველოს ინტელექტუალური
საკუთრების ეროვნული ცენტრი

საქპატენტი

SAKPATENTI

NATIONAL INTELLECTUAL PROPERTY
CENTER OF GEORGIA

www.sakpatenti.gov.ge

საერთაშორისო კოდეზი გიზლიობრაფიული მონაცემების იდენტიფიკაციისათვის

გამოგონებადი, სასარგებლო მოდელები

- (10) - ექსპერტიზაგაელოლი განაცხადის გამოქვეყნების ნომერი
- (11) - პატენტის ნომერი და სახეობის კოდი
- (21) - განაცხადის სარეგისტრაციო ნომერი
- (22) - განაცხადის შეტანის თარიღი
- (23) - საგამოფენო პრიორიტეტის თარიღი ან აღრიხდელი პრიორიტეტის მქონე განაცხადის შეტანის თარიღი და, თუ შესაძლებელია, განაცხადის ომერი
- (24) - თარიღი, რომლიდანაც იწყება პატენტის მოქმედება
- (31) - საპრიორიტეტო განაცხადის ნომერი
- (32) - საპრიორიტეტო განაცხადის შეტანის თარიღი
- (33) - კოდი ქვეყნისა ან რეგიონული ორგანიზაციისა, რომლის უწყებამაც მიანიჭა ნომერი საპრიორიტეტო განაცხადს
- (44) - დამცავი საბუთის ჯერ ამქონე, მაგრამ ექსპერტიზაგაელოლი განაცხადის გამოქვეყნების თარიღი და ბიულეტენის ნომერი
- (45) - რეგისტრაცია გავლოლი საპატენტო საბუთის გამოქვეყნების თარიღი
- (51) - საერთაშორისო საპატენტო კლასიფიკაციის ინდექსი
- (54) - გამოგონების დასახელება
- (57) - რეფერატის ტექსტი
- (60) - სრულ ექსპერტიზაგაელოლი გამოგონებაზე უცხოური საპატენტო უწყების მიერ გაცემული დამცავი საბუთის ნომერი, თარიღი, რომლიდანაც იწყება ამ დამცავი საბუთის მოქმედება, და კოდი ქვეყნისა ან რეგიონული ორგანიზაციისა, რომლის უწყებამაც გასცა ეს დამცავი საბუთი
- (62) - უფრო აღრიხდელი განაცხადის ნომერი და, თუ შესაძლებელია, ნარდგენის თარიღი გამოცემული განაცხადის შემთხვევაში
- (71) - განმცხადებლის სახელი, გვარი (ქვეყნის კოდი)
- (72) - გამომგონებლის სახელი, გვარი (ქვეყნის კოდი)
- (73) - პატენტმფლობელის სახელი, გვარი (ქვეყნის კოდი), მისამართი
- (74) - ნარმომადგენლის ან პატენტრწმუნებულის სახელი, გვარი
- (85) - საერთაშორისო განაცხადის ეროვნული ფაზის დანეების თარიღი
- (86) - საერთაშორისო განაცხადის ნომერი და შეტანის თარიღი
- (87) - საერთაშორისო განაცხადის გამოქვეყნების ნომერი და თარიღი
- (94) - დაცვის დამატებითი მონობით გაგრძელებული პატენტის მოქმედების ვადის ამონურვის თარიღი

ლიზინები

- (10) - განაცხადის გამოქვეყნების ნომერი
- (11) - პატენტის ნომერი და სახეობის კოდი ან რეგისტრაციის ნომერი
- (15) - რეგისტრაციის თარიღი/პატენტის გაგრძელების თარიღი
- (18) - პატენტის ან რეგისტრაციის მოქმედების ვადის გასვლის სავარაუდო თარიღი
- (21) - განაცხადის ნომერი
- (22) - განაცხადის შეტანის თარიღი
- (23) - საგამოფენო პრიორიტეტის თარიღი ან აღრიხდელი პრიორიტეტის მქონე განაცხადის შეტანის თარიღი და, თუ შესაძლებელია, განაცხადის ნომერი
- (24) - თარიღი, რომლიდანაც იწყება პატენტის მოქმედება
- (28) - ღიზინების რაოდენობა განაცხადში
- (30) - საპრიორიტეტო მონაცემები (განაცხადის ნომერი, განაცხადის შეტანის თარიღი და ორასოიანი კოდი იმ ორგანიზაციის იდენტიფიკაციისათვის, სადაც იყო ნარდგენილი საპრიორიტეტო განაცხადი)
- (31) - საპრიორიტეტო განაცხადის ნომერი
- (32) - საპრიორიტეტო განაცხადის შეტანის თარიღი
- (33) - კოდი ქვეყნისა ან რეგიონული ორგანიზაციისა, რომლის უწყებამაც მიანიჭა ნომერი საპრიორიტეტო განაცხადს
- (34) - ისმო-ს სტანდარტის (შთ.3) შესაბამის ორასოიანი კოდი იმ ორგანიზაციის იდენტიფიკაციისათვის, სადაც იყო ნარდგენილი საპრიორიტეტო განაცხადი
- (44) - ღიზინის გამოქვეყნების თარიღი და ბიულეტენის ნომერი (პირველი პუბლიკაცია)
- (45) - საერთაშორისო ბიუროს მიერ დარეგისტრირებული ღიზინის გამოქვეყნების თარიღი და ბიულეტენის ნომერი
- (51) - ღიზინების საერთაშორისო კლასიფიკაცია (ლოკარნოს კლასიფიკაციის კლასი და ქვეკლასი)
- (54) - ღიზინის დასახელება
- (55) - ღიზინის გამოსახულება
- (57) - ღიზინის არსებითი ნიშნების აღწერა, ფერის ჩათვლით
- (58) - ყველა სახის ცვლილებების შესახებ რეგისტრში ჩანანერის შეტანის თარიღი
- (62) - აღრიხდელი განაცხადის, რეგისტრაციის ან საბუთის ნომერი და, თუ შესაძლებელია, ნარდგენის თარიღი, გამოცალკეებული განაცხადის შემთხვევაში
- (71) - განმცხადებლის სახელი, გვარი (ქვეყნის კოდი), მისამართი
- (72) - ავტორის სახელი, გვარი ან დასახელება (ქვეყნის კოდი)
- (73) - პატენტმფლობელის სახელი, გვარი (ქვეყნის კოდი), მისამართი
- (74) - ნარმომადგენლის სახელი, გვარი და მისამართი
- (81) - შესაბამისი მონაწილე მხარეები:
 - II. მონაწილე მხარეები, აღნიშნული 1960 წლის აქტის თანახმად
 - III. მონაწილე მხარეები, აღნიშნული 1999 წლის აქტის თანახმად
- (85) - მფლობელის მუდმივი საცხოვრებელი ადგილი
- (86) - მფლობელის მოქალაქეობა
- (87) - მფლობელის საცხოვრებელი ადგილი
- (88) - ქვეყანა, სადაც მფლობელს აქვს ნამდვილი და მოქმედი სამრეწველო ან საეჭყრო სანარმო

სასაქონლო ნიშნები

- (111) - რეგისტრაციის ნომერი
- (151) - რეგისტრაციის თარიღი
- (156) - რეგისტრაციის ვადის გაგრძელების თარიღი
- (181) - რეგისტრაციის ვადის გასვლის სავარაუდო თარიღი
- (186) - ვადის გაგრძელების ვადის სავარაუდო თარიღი
- (141) - რეგისტრაციის მოქმედების ვადის გაუქმების თარიღი
- (210) - განაცხადის ნომერი
- (220) - განაცხადის შეტანის თარიღი
- (230) - საგამოფენო მონაცემები
- (260) - ნომერი განაცხადისა, რომელზედაც გამოტანილია ექსპერტიზის დადებითი გადაწყვეტილება რეგისტრაციის შესახებ (გამოქვეყნების ნომერი)
- (310) - პირველი განაცხადის ნომერი
- (320) - პირველი განაცხადის შეტანის თარიღი
- (330) - პირველი განაცხადის მიმღები ეროვნული ან რეგიონული უწყების ან ორგანიზაციის საიდენტიფიკაციო კოდი
- (511) - საქონლისა და მომსახურების საერთაშორისო კლასიფიკაცია სასაქონლო ნიშნის რეგისტრაციისათვის და/ან კლასიფიკირებული საქონლისა და/ან მომსახურების ჩამონათვალი
- (526) - დისკლამაცია
- (531) - სასაქონლო ნიშნის გამოსახულებითი ელემენტების აღწერა სასაქონლო ნიშნების გამოსახულებითი ელემენტების საერთაშორისო კლასიფიკაციის (ვენის კლასიფიკაცია) მიხედვით
- (540) - ნიშნის გამოსახულება
- (550) - სასაქონლო ნიშნის ტიპი ან სახეობა
- (551) - მითითება, რომ ნიშანი არის კოლექტიური, სასერტიფიკაციო ან საგარანტიო
- (554) - სამგანზომილებიანი (მოცულობითი) ნიშანი
- (580) - განაცხადსა და ნიშნის რეგისტრაციისათვის დაკავშირებული ყველა სახის ცვლილებაზე ჩანანერის შეტანის თარიღი
- (591) - ინფორმაცია განცხადებულ ფერებზე
- (731) - განმცხადებლის სახელი და მისამართი
- (732) - მფლობელის სახელი და მისამართი
- (740) - ნარმომადგენლის სახელი და მისამართი
- (750) - მიმონერის მისამართი
- (770) - ცვლილებამდე განმცხადებლის ან მფლობელის სახელი და მისამართი უფლების გადაცემის შემთხვევაში
- (771) - ცვლილებამდე განმცხადებლის ან მფლობელის სახელი და მისამართი უფლების გადაცემის გარეშე
- (791) - ლიცენზიატის სახელი და მისამართი
- (793) - ლიცენზიის პირობები და/ან შეზღუდვაზე მინიშნება (ლიცენზიის სახე, სალიცენზიო ხელშეკრულების ნომერი, სალიცენზიო ხელშეკრულების თარიღი, სალიცენზიო ხელშეკრულების მოქმედების ვადა)
- (800) - სასაქონლო ნიშნის რეგისტრაციის მონაცემები ნიშნების საერთაშორისო რეგისტრაციის მადრიდის ხელშეკრულებასთან დაკავშირებული პროტოკოლის მიხედვით (საერთაშორისო რეგისტრაციის ნომერი)
- (852) - ნაწილობრივ გაუქმებული საქონლის/მომსახურების ჩამონათვალი
- (891) - შემდგომი გარეცემების თარიღი

	გამოგონებადისა და სასარგებლო მოდელების საერთაშორისო კლასიფიკაციის ინდექსები
(21) AP 0000 000000	გამოგონებაზე განაცხადის ნომერი
(10) AP 0000 0000 A	გამოგონებაზე განაცხადის გამოქვეყნების ნომერი (პირველი პუბლიკაცია)
(11) P 0000 0000 B	გამოგონების პატენტის ნომერი (მეორე პუბლიკაცია)
(21) API 0000 000000	შემოტანილი პატენტზე განაცხადის ნომერი
(11) PI 0000 0000 A	შემოტანილი პატენტის ნომერი (პირველი პუბლიკაცია)
(21) AU 0000 000000	სასარგებლო მოდელებზე განაცხადის ნომერი
(10) AU 0000 0000 U	სასარგებლო მოდელებზე განაცხადის გამოქვეყნების ნომერი (პირველი პუბლიკაცია)
(11) U 0000 0000 Y	სასარგებლო მოდელების პატენტის ნომერი (მეორე პუბლიკაცია)
(21) AD 0000 000000	ღიზინზე განაცხადის ნომერი
(10) AD 0000 0000 S	ღიზინზე განაცხადის გამოქვეყნების ნომერი (პირველი პუბლიკაცია)
(11) D 0000 0000 S	რეგისტრირებული ღიზინი
M	სასაქონლო ნიშანი
(210) AM 0000 000000	განაცხადის ნომერი
(260) AAM 0000 000000 A	განაცხადის გამოქვეყნების ნომერი
(111) M 0000 00000 R	რეგისტრაციის ნომერი
MMM0000 00000 Rn	მომდენო ვადით რეგისტრაციის ნომერი, სადაც n=1, 2, 3...
M 0000 00000 R(P)	რეგისტრაციის ნომერი ნიშანზე უფლების ნაწილობრივ გადაცემისას
*	საქპატენტის სააპელაციო პალატის გადაწყვეტილების შემდეგ გამოქვეყნებული განაცხადის ნომერი
**	სასამართლოს გადაწყვეტილების შემდეგ გამოქვეყნებული განაცხადის ნომერი

სამრეწველო საკუთრების ოფიციალური ბიულეტენი

გამოგონებები

სასარგებლო მოდელები

დიზაინები

სასაქონლო ნიშნები

შ ი ნ ა ა რ ს ი

გამოქვეყნებული ობიექტები	3
გამოგონებები	
• განაცხადები, რომლებზეც გამოტანილია გადაწყვეტილება პატენტის გაცემის შესახებ	4
• გამოგონების პატენტი	10
სასარგებლო მოდელები	
• განაცხადები, რომლებზეც გამოტანილია გადაწყვეტილება პატენტის გაცემის შესახებ	11
• სასარგებლო მოდელების პატენტები	13
დიზაინები	
• განაცხადი, რომელზეც გამოტანილია გადაწყვეტილება რეგისტრაციის შესახებ	15
• რეგისტრირებული დიზაინი	16
• დიზაინები, რომლებიც რეგისტრირებულია საერთაშორისო ბიუროში საქართველოს ტერიტორიაზე უფლებათა გავრცელების მოთხოვნით	17
სასაქონლო ნიშნები	
• ეროვნული პროცედურით შემოტანილი განაცხადები, რომლებზეც გამოტანილია გადაწყვეტილება რეგისტრაციის შესახებ	29
• რეგისტრირებული სასაქონლო ნიშნები	45
• დაჩქარებული პროცედურით რეგისტრირებული სასაქონლო ნიშნები	49
• საერთაშორისო სასაქონლო ნიშნები, რომლებზეც გამოტანილია გადაწყვეტილება დაცვის მინიჭების შესახებ	51
• საერთაშორისო სასაქონლო ნიშნები, რომლებსაც მიენიჭათ დაცვა საქართველოში	83
ოფიციალური შეტყობინებები	
გამოგონებები	
• პატენტების გაუქმება აღდგენის უფლებით	92
• პატენტების მოქმედების აღდგენის ვადის ამოწურვა	93
• პატენტმფლობელის სახელის და/ან მისამართის ცვლილება	94
სასარგებლო მოდელები	
• პატენტის მოქმედების აღდგენა	95
• პატენტების გაუქმება აღდგენის უფლებით	95
• პატენტის მოქმედების აღდგენის ვადის ამოწურვა	96
• უფლებების გადაცემა	96
დიზაინები	
• დიზაინების რეგისტრაციის გაუქმება	97
• უფლების გადაცემა	98
• საერთაშორისო დიზაინების რეგისტრაციის მოქმედების ვადის გაგრძელება	98
სასაქონლო ნიშნები	
• რეგისტრაციის მოქმედების ვადის გაგრძელება	103
• უფლებების სრული გადაცემა	104
• მფლობელების სახელის და/ან მისამართის ცვლილებები	105
• სასაქონლო ნიშნების რეგისტრაციის გაუქმება	108
• სალიცენზიო ხელშეკრულებების რეგისტრაცია	111
• საერთაშორისო სალიცენზიო ხელშეკრულება	114
სისტემური საძიებლები	
გამოგონებები	115
სასარგებლო მოდელები	116
დიზაინები	118
სასაქონლო ნიშნები	119

ბამოქვეყნებული ობიექტები

ბამოგონებები

- ბანაცხადები, რომლებზეც ბამოტანილია გადაწყვეტილება პატენტის გაცემის შესახებ: 15023; 15535; 15303; 15309; 15584; 15454; 15503; 15427; 15675; 15510
- პატენტი: 7369

სასარბებლო მოდელები

- ბანაცხადები, რომლებზეც ბამოტანილია გადაწყვეტილება პატენტის გაცემის შესახებ: 15629; 15569; 15539
- პატენტები: 2113-2115

ღიზანები

- ბანაცხადი, რომელზეც ბამოტანილია გადაწყვეტილება რეგისტრაციის შესახებ: 1247
- რეგისტრირებული ღიზანი: 932
- ღიზანები, რომლებიც რეგისტრირებულია სავაჭრო ბიუროში საქართველოს ტერიტორიაზე უფლებათა ბაზრებზე მართვის მიზნით: 218218; 215729; 215533; 218643; 216784; 216785

სასაქონლო ნიშნები

- ეროვნული პროცედურით შემოტანილი ბანაცხადები, რომლებზეც ბამოტანილია გადაწყვეტილება რეგისტრაციის შესახებ: 111430; 111757; 112413*; 112613*; 112694*; 113586; 114226; 114337; 114347; 114394; 114400; 114404; 114414-14417; 114420; 114462; 114464; 114466; 114467; 114470; 114471; 114529-114531; 114537-114539; 114544; 114546; 114592-114595; 114609; 114614; 114617; 114618; 114736; 114756
- რეგისტრირებული სასაქონლო ნიშნები: 35200-35232
- დამატებული პროცედურით რეგისტრირებული სასაქონლო ნიშნები: 25233-25237
- სავაჭრო ბიუროს სასაქონლო ნიშნები, რომლებზეც ბამოტანილია გადაწყვეტილება დაცვის მიზნების შესახებ: 113528, 113529; 113536; 113538; 113541, 113542; 113549, 113550; 113556; 113558; 113560, 113561; 113577; 113623, 113624; 113626; 113629; 113631; 113636; 113646; 113655-113663; 113665; 113667, 113668; 113676-113680; 113682; 113714; 113716-113718; 113724, 113725; 113727, 113728; 113733; 113748; 113801, 113802; 113814; 113816; 113818; 113824; 113826-113828; 113894, 113895; 113897; 113909-113913; 113919-113922; 113954; 113964; 113966-113968; 114153-114156; 114162, 114163
- სავაჭრო ბიუროს სასაქონლო ნიშნები, რომლებსაც მიენიჭათ დაცვა საქართველოში: 109856; 110588; 110919; 111801; 111925-111929; 112023; 112025-112029; 112099-112105; 112108, 112109; 112136-112140; 112215, 112216; 112248; 112322; 112331-112334; 112336; 112340; 112358, 112359; 112424-112426; 112436; 112439; 112444; 112446; 112455-112458; 112460-112462; 112464; 112466; 112514, 112515; 112517; 112522-112525; 112529; 112531; 112536; 112552-112554; 112562; 112564-112566; 112572; 112643-112647; 112655, 112656; 112742, 112743; 112752-112756; 112777-112779; 112781; 112783; 112787-112791; 112802, 112803; 112812-112814; 112816; 112859-112863; 112974, 112975; 112979; 113092; 113150

გამომგონებები

ბანაცხადები, რომლებზეც გამოტანილია გადაწყვეტილება პატენტის გაცემის შესახებ

გადაწყვეტილების გასაჩივრება შესაძლებელია საქპატენტის სააპელაციო პალატაში გამოქვეყნებიდან 3 თვის ვადაში ან მცხეთის რაიონული სასამართლოს ადმინისტრაციულ საქმეთა კოლეგიაში 1 თვის ვადაში (მის.: ქ. მცხეთა, სამხედროს ქ. №17).

ბანყოფილება A

A 61

(10) AP 2022 15023 A (51) Int. Cl. (2006)
A 61 K 31/167
A 61 K 31/573
A 61 K 31/40
A 61 K 9/00
A 61 K 47/10
A 61 K 47/02
A 61 P 11/00

(21) AP 2017 15023 (22) 2017 08 17

(31) 16184608.4

(32) 2016 08 17

(33) EP

(71) კიევი ფარმაკეუტიკი ს.პ.ა. (IT)
ვია პალერმო 26/ა, 43122, პარმა,
იტალია (IT)

(72) მარიო სკური (IT);
პიერფრანჩესკო კოლი (IT);
ჯუზეპე დელმონტე (IT)

(74) თამაზ შილაკაძე

(85) 2019 03 12

(86) PCT/EP2017/070850, 2017 08 17

(54) COPD-ის კომბინირებული თერაპია

(57) აეროზოლურ სამკურნალო საშუალებას, რომელიც შეიცავს გლიკოპირონიუმის ბრომიდის, ფორმოტეროლის და ბეკლომეტაზონის დიპროპიონატის კომბინაციას, იყენებენ COPD-ის გამწვავების სიხშირის შესამცირებლად. ამასთან, სამკურნალო საშუალება სტაბილიზატორის სახით შეიცავს არაორგანულ მჟავას, ხოლო კომბინაცია გახსნილია ჰიდროფთორალკანის (HFA) პროპელანტში და თანაგამხსნელში.

მუხლები: 1 დამოუკიდებელი

3 დამოკიდებული

ფიგურა: 4

(10) AP 2022 15535 A (51) Int. Cl. (2006)

A 61 K 31/423

A 61 P 35/00

C 07 D 413/04

C 07 D 413/12

C 07 D 417/12

C 07 D 261/20

(21) AP 2019 15535 (22) 2019 06 20

(31) 1810092.5

(32) 2018 06 20

(33) GB

(71) ესთიექსტი პითიაი ლიმიტედ (AU)

305 გრატან სტრიტ პარკვილ მელბურნი,
ვიქტორია 300, ავსტრალია (AU)

(72) პოლ, ენტონი სტუპლე (AU);

ჰელენ, რეიჩელ, ლაგაკოს (AU);

ბენჟამინ, ჯოზეფ მორროუ (AU);

რიჩარდ, ჩარლზ ფოიტზიკ (AU);

კეტრინ, ფაე ჰემლეი (AU);

მიშელ, ანგ კამერინო (AU);

ილვა, ელიზაბეტ ბერგმან ბოზიკის (AU);

სკოტ, რეიმონდ ვოლკერ (AU)

(74) შალვა გვარამაძე

(85) 2021 01 15

(86) PCT/EP2019/066337, 2019 06 20

(54) ნაერთები

(57) ნაერთი ფორმულით (I),

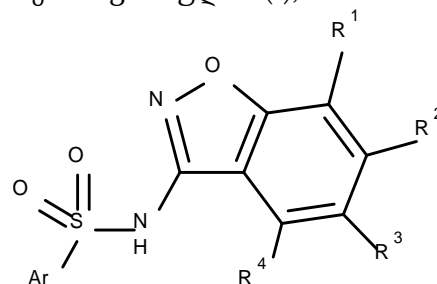

(I)
ან მისი ფარმაცევტულად მისაღები მარილი, რომლის Ar R¹, R², R³ და R⁴ ჩამნაცვლებლების მნიშვნელობები მოყვანილია გამოგონების ფორმულაში და მათი გამოყენება კიბოს სამკურნალოდ.

მუხლები: 2 დამოუკიდებელი
15 დამოკიდებული
ცხრილი: 19

(10) AP 2022 15303 A (51) Int. Cl. (2006)
A 61 K 31/4439
A 61 K 31/433
A 61 K 31/427

(21) AP 2018 15303 (22) 2018 09 27
(31) 62/566,779
(32) 2017 10 02
(33) US

(71) მერკ შარპ & დომე კორპ. (US)
126 ისტ ლინკოლნ ავენიუ, რავეი,
ნიუ-ჯერსი, 07065-0907, აშშ (US)

(72) ტესფაიე ბიფტუ (US);
სიანაი ჰუნანი (US);
ვეიგუო ლიუ (US);
ვეიდონგ პანი (US);
მინ პარკი (US);
ალექსანდრე პასტერნაკი (US);
უანიინგ სანი (US);
ჰაიფენგ ტანგი (US);
იი ცანგი (US)

(74) თამაზ შილაკაძე

(85) 2020 03 26

(86) PCT/US2018/053039, 2018 09 27

(54) ქრომანის მონობაქტამის ნაერთები
ბაქტერიული ინჰიბიტორების სამკურნა-
ლოდ

(57) მონობაქტამის ნაერთები ფორმულით (I),

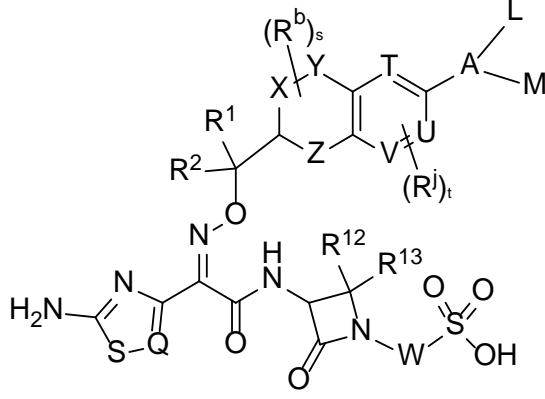

ფარმაცევტული კომპოზიციები მათ საფუძველ-
ზე და მათი გამოყენება ბაქტერიული ინჰიბიტორ-
ების სამკურნალოდ.

მუხლები: 8 დამოუკიდებელი
29 დამოკიდებული

(10) AP 2022 15309 A (51) Int. Cl. (2006)
A 61 K 31/454
A 61 P 11/00
A 61 P 17/06
A 61 P 19/02
A 61 P 29/00

(21) AP 2018 15309 (22) 2018 03 06
(31) 2017131435
(32) 2017 09 07
(33) RU

(71) შპს „ვალენტა-ინტელექტ“ (RU)
რიაზინოვის ქ., ს. 26, შენ. 10, კაბ. 6-26,
მოსკოვი, 121471, რუსეთის
ფედერაცია (RU);
ვლადიმირ ევგენიევიჩ ნებოლსინ (RU)
გოლიცინის ქ., სახლი 457, სოფელი
ბორზიე, ისტრინის რაიონი, მოსკოვის
ოლქი, 143581, რუსეთის ფედერაცია (RU)

(72) ვლადიმირ ევგენიევიჩ ნებოლსინ (RU);
ანასტასია ვლადიმეროვნა რიდლოვს-
კაია (RU)

(74) შალვა გვარამაძე

(85) 2020 04 06

(86) PCT/RU2018/000135, 2018 03 06

(54) გლუტარამიდის წარმოების ბამომონ-
ებზე ციტოკინების აპირანტული აქტიუ-
რობით განპირობებული დაავადებების
მკურნალობისთვის

(57) 1-(2-(1H-იმიდაზოლ-4-ილ)ეთილ)პიპერი-
დინ-2,6-დიონს იყენებენ ალვეოლიტის, აუტო-
იმუნური დაავადების, ტკივილის სინდრომის,
ციებ-ცხელების და მაღალი ტემპერატურის სამ-
კურნალოდ, ამასთან, აუტოიმუნური დაავადე-
ბა არ არის ფსორიაზი.

მუხლები: 1 დამოუკიდებელი
3 დამოკიდებული

ბანყოფილება B

B 01

- (10) AP 2022 15584 A (51) Int. Cl. (2006)
 - B 01 D 1/00
 - B 01 D 5/00
 - B 01 D 1/30
 - B 01 D 1/28
 - C 02 F 1/14
 - C 02 F 1/04
- (21) AP 2019 15584 (22) 2019 08 14
- (31) A60125/2018
- (32) 2018 08 17
- (33) AT
- (71) უოტერტრანსფორმერ გმბჰ (AT)
შრუტკაგასე 48/10, ვენა, 1130, ავსტრია (AT)
- (72) მატეას ბუდილი (AT)
- (74) თამარ კოჭლამაზაშვილი
- (85) 2021 03 15
- (86) PCT/AT2019/060258, 2019 08 14
- (54) მზის ენერჯიაზე მომუშავე უწყვეტი დისტილატორი სითხის ევაპორირაციის რეპროდუცირება
- (57) გამოგონება განეკუთვნება დისტილატორს, რომელიც იყენებს მზის ენერჯიას საწყისი სითხის უწყვეტი აორთქლებისთვის. დისტილატორი შეიცავს კომპრესორს, ტევადობას საწყისი სითხით, ტევადობას, რომელშიც ხდება დისტილატის შეგროვება, ამასთან, მოცემული ტევადობები იმყოფებიან თერმულ კონტაქტში. კომპრესორი ახდენს აორთქლის შეკუმშვას, რომელიც წარმოიქმნება საწყისი სითხის აორთქლებისას მზის ენერჯიის კონცენტრაციის და/ან გაუხშობის გზით ტევადობაში დისტილატით იმგვარად, რომ ეს აორთქლი კონდენსირდება იქ. აორთქლების ენთალპია და სითბური ენერჯია ბრუნდება საწყის სითხეში თერმული კონტაქტის მეშვეობით.
- მუხლები: 1 დამოუკიდებელი
14 დამოკიდებული
- ფიგურა: 18

B 22

- (10) AP 2022 15454 A (51) Int. Cl. (2006)
 - B 22 B 3/08
 - B 22 B 47/00
- (21) AP 2020 15454 (22) 2020 09 21
- (71) გოჩა ქურდაძე (GE)
კეკელიძის ქ. 5, ბ. 16, 2000, ზესტაფონი, საქართველო (GE)
- (72) გოჩა ქურდაძე (GE)
- (74) ნიკოლოზ გოგილიძე
- (54) მანბანში ალუმინის და SiMn-ის ლითონური ფაზის მიღების ხერხი
- (57) გამოგონებით შემოთავაზებულია მანბანუმის მადნის კონცენტრაციდან მანბანუმის ალუმინის ხერხი, რომელიც ითვალისწინებს მანბანუმის შემცველი ნედლი მასალის უზრუნველყოფას, რომელიც შეიცავს სხვადასხვა კატეგორიის ფრაქციებს; კოქსის 0-6 მმ ფრაქციის ანაცერის უზრუნველყოფას; მანბანუმის შემცველი ნედლი მასალის გადადობას ღუმელში 1400-1450°C ტემპერატურაზე; ღუმელიდან გამოსული დამუშავებული მასალიდან წიდისა და ლითონის სეპარაციას მრავალსაფეხურიან ციცხვებში, ამასთან, პირველი საფეხურიდან მეორე საფეხურზე მასალის ნაკადის გადასვლისას მეორე საფეხურის ციცხვში მანბანუმის შემცველი ნედლი მასალის, სულ ცოტა, ერთი ფრაქციისა და კოქსის 0-6 მმ ფრაქციის ანაცერის ნარევის შეყვანას; მეორე საფეხურზე მასალის დაყოფას, სულ ცოტა, 2 დღე-ღამის განმავლობაში.
- მუხლები: 1 დამოუკიდებელი

B 61

- (10) AP 2022 15503 A (51) Int. Cl. (2006)
 - B 61 K 9/00
 - G 01 M 11/08
- (21) AP 2020 15503 (22) 2020 11 30
- (71) ნიკოლოზ მღებრიშვილი (GE)
პანკისის ქ. 7/9, 0160, თბილისი, საქართველო (GE);
გრიგორი მოსევეი (GE)
ტურგენევის ჩიხი 18, 3700, რუსთავი, საქართველო (GE);
თენგიზ ტაბიძე (GE)
თამარ მეფის გამზ. 15, 0112, თბილისი, საქართველო (GE);
მაქსიმ იავიჩი (GE)
მაჩაბლის ქ. 16, თბილისი, საქართველო (GE);

ლაშა ფხაკაძე (GE)
 დოლიძის ქ. 8, თბილისი, საქართველო (GE);
 ამირან ნოდია (GE)
 ბენაშვილის ქ. 24, თბილისი, საქართველო (GE);
 შოთა რუსთაველის საქართველოს ეროვნული სამეცნიერო ფონდი (GE)
 მერაბ ალექსიძის ქ. II შესახვევი 2, 0193, თბილისი, საქართველო (GE);
 საქართველოს ტექნიკური უნივერსიტეტი (GE)
 მ. კოსტავას ქ. 77, 0160, თბილისი, საქართველო (GE)

- (72) ნიკოლოზ მღებრიშვილი (GE);
 გრიგორი მოსიყვეი (GE);
 თენგიზ ტაბიძე (GE);
 მაქსიმ იავიჩი (GE);
 ლაშა ფხაკაძე (GE);
 ამირან ნოდია (GE)
- (54) ბობოქროშვილისა და რელსის მონიტორინგის სისტემა ბოჭკოვან-ოპტიკური კაბელის ბამოყენებით

(57) შემოთავაზებული სისტემა შეიცავს რელსის გასწვრივ მჭიდროდ მიმაგრებულ ერთმოდინ ბოჭკოვან-ოპტიკურ კაბელს, რომლის განსტოებები, „ფრაგმენტები მექანიკური გამაძლიერებლით“, ასევე, წარმოადგენენ ბოჭკოვან-ოპტიკურ გადამწოდებს. რელსის თავში განთავსებულია რეფლექტომეტრი OTDR, რომლის გამოსასვლელი, მიკროპროცესორულ გამომთვლელ ბლოკში განთავსებული შესაბამისი რეგისტრების გავლით დაკავშირებულია გამომთვლელ ბლოკის შესასვლელებთან, რომლის გამოსასვლელები მიერთებულია ანალიზის ბლოკის შესასვლელებთან, რომლის გამოსასვლელი დაკავშირებულია ინდიკაციის ბლოკთან.

მუხლები: 1 დამოუკიდებელი
 ფიგურა: 4

ბანგოვილება F

F 02

- (10) AP 2022 15427 A (51) Int. Cl. (2006)
 F 02 D 17/00
 F 02 P 5/152
- (21) AP 2020 15427 (22) 2020 08 31
- (71) რამზან გოიტემიროვი (RU)
 რაზდელანის ქ. 13, გროზნო, რუსეთის ფედერაცია (RU)
- (72) რამზან გოიტემიროვი (RU)
- (74) ბესიკი კობახიძე
- (54) რ(ო)ტ(ო)რ(უ)ლ-დ(ა)პ(ო)ს(ი)ან(ი) ძრავა
- (57) ძრავა შეიცავს კორპუსს 4, სულ მცირე, ერთ ცილინდრს 5, შემწოვი 6, გამონაბოლქვი 7 და გამწმენდი 8 ფანჯრებით, კორპუსში 4 სახსრებზე 2 მაჭერმეტიზებული ტიხრებით 3 პერიმეტრის პერიფერიულად და გვერდულად დაყენებულ როტორს 1, რომელსაც გარე მხრის წრეწირზე აქვს მუშა კამერები, შესრულებული ამონადებების 10 სახით, რომლებშიც ცილინდრში ჩასმული უკუქცევით-წინსვლითი მოძრაობის შესაძლებლობით მოთავსებულია დგუშები 11 წაკვეთილი თავებით, ამასთან, ამონადებებისა და დგუშების წაკვეთილი თავების ზედაპირები შესრულებულია ისეთნაირად, რომ საწვავი ნარევის მაქსიმალური შეკუმშვის მომენტში მათ გააჩნიათ ერთმანეთის მიმართ პარალელურად განლაგების შესაძლებლობა.

მუხლები: 1 დამოუკიდებელი
 3 დამოკიდებული

ფიგურა: 2

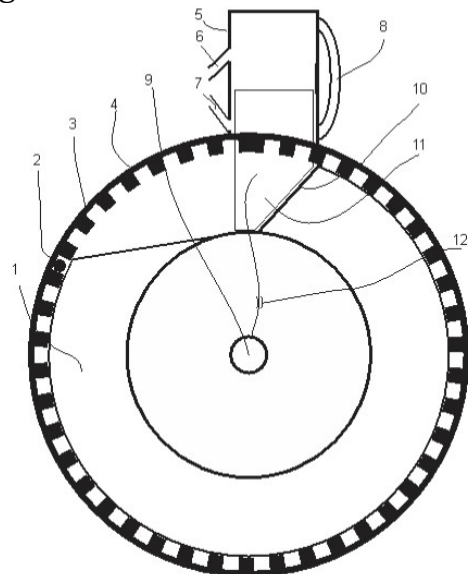

ფიგ. 1

F 03

(10) AP 2022 15675 A (51) Int. Cl. (2006)

F 03 D 5/02

F 03 D 7/00

(21) AP 2021 15675 (22) 2021 06 29

(71) სს „ზაგო ტექნოლოჯი“ (GE)

ბესიკის ქ. 4, ბიზნეს ცენტრი ბესიკზე,
ოფისი 203, 0108, თბილისი,

საქართველო (GE);

ლევან ნიკოლაძე (GE)

ბესიკის ქ. 4, ბიზნეს ცენტრი ბესიკზე,
ოფისი 203, 0108, თბილისი, საქართვე-

ლო (GE)

(72) ვიაჩესლავ ზაგორუიჩენკო (GE);

ლევან ნიკოლაძე (GE)

(54) ქარის ენერჯიტიკუმლი დანაღბარი

(57) დანადგარი შეიცავს ამძრავ უსასრულო ღვედს 1, ერთმანეთისაგან დაცილებული ფრთების სიმრავლეს 4, რომელიც ბრუნვის შესაძლებლობით დამაგრებულია აღნიშნული ამძრავი ღვედის გარე ზედაპირზე და განკუთვნილია ქარის ენერჯის მისაღებად, სადაც თითოეული ფრთა დამაგრებულია ლილვზე 9 მისი ღერძის გარშემო ბრუნვის შესაძლებლობით, ელექტროგენერატორს, რომელიც ფუნქციურად დაკავშირებულია ამძრავ ღვედთან, ამასთან, დანადგარი შეიცავს რეგულირების მოწყობილობების სიმრავლეს თითოეული ფრთის მობრუნების სარეგულირებლად, სადაც თითოეული რეგულირების მოწყობილობა შეიცავს ორ საყრდენ ელემენტს 6, რომელსაც აქვს ზედა და ქვედა ბოლოები, სადაც მათი ქვედა ბოლო დამაგრებულია ღვედის გარე ზედაპირზე, საყრდენ ელემენტებზე დამაგრებულ საბიძგებლებს 7, ფრთის ლილვის ბოლოებთან მასზე წამოცმულ და დამაგრებულ მუშტა მექანიზმის ფასონურ დისკოებს 8, რომლებსაც აქვს წინასწარ განსაზღვრული პროფილი, ზამზარის ელემენტს 10, რომლის ბოლოები დამაგრებულია აღნიშნული საყრდენი ელემენტების ზედა ბოლოებთან ისე, რომ აღნიშნული ზამზარის ელემენტის დაჭიმულობის ძალით აღნიშნული საბიძგებლები ფრიქციულ კონტაქტს ქმნის აღნიშნულ ფასონურ დისკოსთან.

მუხლები: 1 დამოუკიდებელი

3 დამოკიდებული

ფიგურა: 6

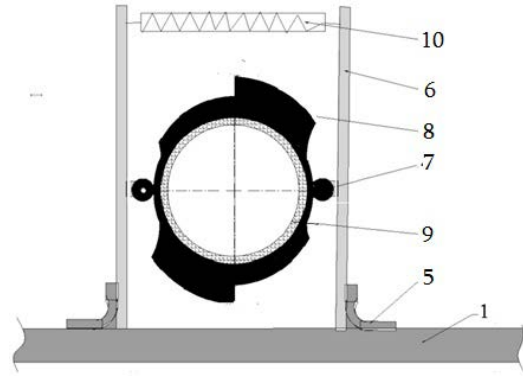

ფიგ. 2

F 28

(10) AP 2022 15510 A (51) Int. Cl. (2006)

F 28 D 1/03

F 28 D 1/053

F 28 F 3/04

F 28 F 1/16

(21) AP 2019 15510 (22) 2019 05 17

(31) 102018000005477

(32) 2018 05 17

(33) IT

(71) ფონდიტალ ს.პ.ა. ა სოჩიო უნიკო (IT)

ვია ჩერეტო, 40, ვობარნო, ბომია, 25079,

იტალია (IT)

(72) ორლანდო ნიბოლი (IT)

(74) თამარ კოჭლამაზაშვილი

(85) 2020 12 07

(86) PCT/IB2019/054103, 2019 05 17

(54) გამათბობელი რადიატორის ელემენტი

(57) გამათბობელი რადიატორის ელემენტი 1 შეიცავს არსებითად გრძივ ღერძზე A გამავალ კორპუსს 2 და, სულ მცირე, მომიჯნავე წიბოების 11 სამეულს, რომლებიც განლაგებულია ერთმანეთის გვერდით და აქვთ, სულ მცირე, შესაბამისი ძირითადი სწორი გრძივი სექციები 21, რომლებიც არსებითად ღერძის A პარალელურია და ვერტიკალურია გამოყენებისას, სამეულის პირველი წიბოს 11.1 გრძივი სექციის 21 ღერძულ სიგრძესა L1 და პირველი წიბოს მოპირდაპირე მხარეებზე განლაგებულ სამეულის მეორე და მესამე წიბოების 11.2, 11.3 გრძივი სექციების ღერძული სიგრძეების L2, L3 ჯამს შორის ფარდობა R არის 0,40-ზე ნაკლები ან მისი ტოლი.

მუხლები: 1 დამოუკიდებელი

8 დამოკიდებული

ფიგურა: 8

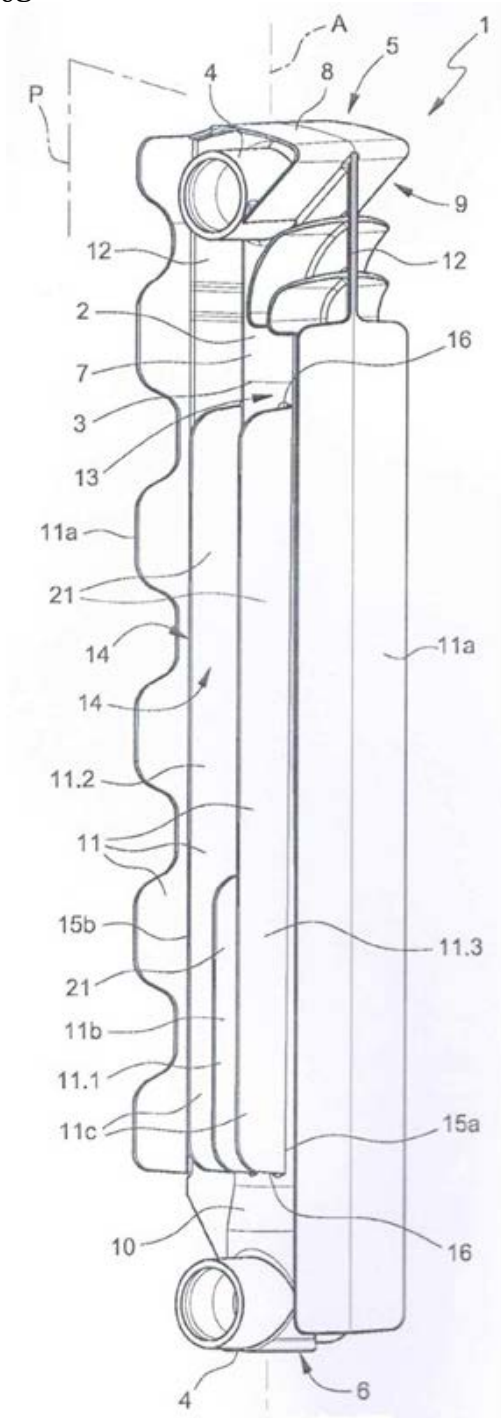

ფიგ. 1

სასარბებლო მოდელები

ბანაცხადები, რომლებზეც გამოტანილია გადაწყვეტილება პატენტის გაცემის შესახებ

გადაწყვეტილების გასაჩივრება შესაძლებელია საქპატენტის სააპელაციო პალატაში გამოქვეყნებიდან 3 თვის ვადაში ან მცხეთის რაიონული სასამართლოს ადმინისტრაციულ საქმეთა კოლეგიაში 1 თვის ვადაში (მის.: ქ. მცხეთა, სამხედროს ქ. №17).

ბანყოფილება A

A 47

- (10) AU 2022 15629 U (51) Int. Cl. (2006)
A 47 G 21/00
(21) AU 2021 15629 (22) 2021 05 13
(71) ნიკოლოზ კოზანაშვილი (GE)
კალისტრატე ქუთათელაძის ქ. 17, ბ. 41,
0179, თბილისი, საქართველო (GE)
(72) ნიკოლოზ კოზანაშვილი (GE)
(74) ხათუნა იმნაძე
(54) საკვების ღამჯერი სამარჯვი
(57) საკვების დამჭერი სამარჯვი შედგება ერთ-
მანეთთან წვეროებით სახსრულად დაკავშირე-
ბული წრის სექტორის ფორმის ფირფიტები-
საგან 1, რომლებსაც უკანა, ფართე მხარეს 2 აქვს
ფირფიტის მიმართ 90 გრადუსით განთავსე-
ბული კედელი 3. ფირფიტების სიგრძეები გან-
სხვავებულია და აქვს ერთმანეთში ჩაკეცვის
შესაძლებლობა.

მუხლები: 1 დამოუკიდებელი

ფიგურა: 1

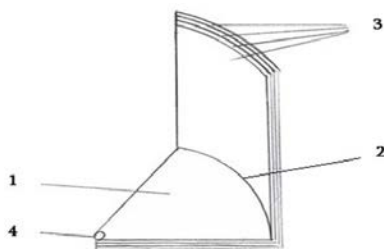

ფიგ. 1

ბანყოფილება C

C 01

- (10) AU 2022 15569 U (51) Int. Cl. (2006)
C 01 G 29/00
C 01 G 51/04
C 04 B 35/32
H 01 L 35/00
(21) AU 2021 15569 (22) 2021 02 24
(71) ნიკოლოზ მარგაიანი (GE)
ვაჟა-ფშაველას გამზ., IV კვარტ., კორპ. 4,
ბ. 27, 0186, თბილისი, საქართველო (GE);
გიორგი მუმლაძე (GE)
პოლიტკოვსკაიას ქ. 47, ბ. 91, 0186,
თბილისი, საქართველო (GE);
ვახტანგი ჟღამაძე (GE)
ვარკეთილი 3, I მკრ., კორპ. 3, ბ. 108, 0163,
თბილისი, საქართველო (GE);
იამზე ქვარცხავა (GE)
დემეტრე თავდადებულის ქ. 7, ბ. 27, 4400,
ფოთი, საქართველო (GE);
ზურაბ ადამია (GE)
გ. კარტოზიას ქ. 1, ბ. 5, 0177, თბილისი,
საქართველო (GE);
მზია ცირეკიძე (GE)
ვახისუბნის III მკრ., II კვარტ., კორპ. 14,
ბ. 2, 0152, თბილისი, საქართველო (GE)
(72) ნიკოლოზ მარგაიანი (GE);
გიორგი მუმლაძე (GE);
ვახტანგი ჟღამაძე (GE);
იამზე ქვარცხავა (GE);
ზურაბ ადამია (GE);
მზია ცირეკიძე (GE)
(54) ოქსიდური თერმოელექტრონული კერამიკა
(57) ოქსიდური თერმოელექტრონული კერამიკა,
რომელიც შეიცავს ოქსიდებს: Bi₂O₃, SrO, Co₃O₄,
ამასთან, იგი დამატებით შეიცავს ტყვიის
ბორატს – Pb(BO₂)₂ კომპონენტების შემდეგი
თანაფარდობით (მას %):

Bi₂O₃ 52,1 ÷ 54,5
SrO 25,1 ÷ 25,2
Co₃O₄ 17,5 ÷ 17,6
Pb(BO₂)₂ 2,7 ÷ 5,3

მუხლები: 1 დამოუკიდებელი

ბანყოფილება G

G 09

(10) AU 2022 15539 U (51) Int. Cl. (2006)
G 09 B 5/00

(21) AU 2021 15539 (22) 2021 01 18

(71) არჩილ ფრანგიშვილი (GE)

პასტერის ქ. 1ა, ბ. 1, 0102, თბილისი,

საქართველო (GE);

ლევანი იმნაიშვილი (GE)

ნუცუბიძის ფერდობი, IV მკრ., კორპ. 11,

ბ. 46, 0183, თბილისი, საქართველო (GE);

მაგული ბედინეიშვილი (GE)

ნუცუბიძის ფერდობი, IV მკრ., კორპ. 11,

ბ. 46, 0183, თბილისი, საქართველო (GE);

გოჩა ზედგინიძე (GE)

შ. რუსთაველის ქ. 17ა, ახალციხე,

საქართველო (GE)

(72) არჩილ ფრანგიშვილი (GE);

ლევანი იმნაიშვილი (GE);

მაგული ბედინეიშვილი (GE);

გოჩა ზედგინიძე (GE)

(54) დისტანციური ლაბორატორიული სისტემა

(57) წარმოდგენილია დისტანციური ლაბორატორიული სისტემა, რომელიც შეიცავს ერთ სივრცეში ლაბორატორიულ კლასტერად გაერთიანებულ, სულ მცირე, ერთ კომპიუტერიზებულ ლაბორატორიულ სტენდს, მასთან დაკავშირებულ ინტერნეტში ჩართულ კომპიუტერს, აღჭურვილს ვებ-კამერით და აუდიო-გარნიტურით, დაკვირვების ვებ-კამერას, რომელიც ოპტიკურად ორიენტირებულია ლაბორატორიულ სტენდზე, და ინტერაქტიულ პროგრამულ პლატფორმას. ლაბორატორიული კლასტერი, ასევე, მოიცავს ვებ-კამერით და აუდიო-გარნიტურით აღჭურვილ ინტერნეტში ჩართულ ინსტრუქტორის კომპიუტერს.

მუხლები: 1 დამოუკიდებელი

ფიგურა: 1

სასარბებლო მოდელის კატენტი

ბანყოფილება A

A 21

- (11) U 2022 2114 Y (51) Int. Cl. (2006)
A 21 D 10/04
A 21 C 1/00
- (10) AU 2021 15552 U (44) 22(578)/2021
- (21) AU 2021 15552
- (22) 2021 02 06
- (24) 2021 02 06
- (73) რამინი ღვალაძე (GE)
ვარკეთილი 3, IV მკრ., კორპ. 414, ბ. 165,
0163, თბილისი, საქართველო (GE)
- (72) რამინი ღვალაძე (GE)
- (54) კურის საშუარის ბარემი ბამონა-
ცხობი ცომის წარმოების ხერხი

A 61

- (11) U 2022 2113 Y (51) Int. Cl. (2006)
A 61 K 36/00
A 61 K 35/76
A 61 K 9/20
- (10) AU 2021 15659 U (44) 21(577)/2021
- (21) AU 2021 15659
- (22) 2021 06 10
- (24) 2021 06 10
- (73) გ. ელიავას ბაქტერიოფაგის, მიკრობიო-
ლოგიისა და ვირუსოლოგიის ინსტი-
ტუტი (GE)
გოთუას ქ. 3, 0160, თბილისი, საქართვე-
ლო (GE);
ლაშა ბაკურიძე (GE)
დ. აღმაშენებლის ხეივანი მე-12 კმ., 0159,
თბილისი, საქართველო (GE);
მარინე გოდერძიშვილი (GE)
კალისტრატე ქუთათელაძის ქ. 22, 0160,
თბილისი, საქართველო (GE);
ირინე ჭყონია (GE)
გოთუას ქ. 22, 0160, თბილისი, საქართვე-
ლო (GE);
ია კუსრაძე (GE)
გოთუას ქ. 3, 0160, თბილისი, საქართვე-
ლო (GE)

- (72) ლაშა ბაკურიძე (GE);
ნორა კირთაძე (GE);
სალომე ბარბაქაძე (GE);
ნინო თათრიშვილი (GE);
თეონა დვალაძე (GE);
ნათია ქარუმიძე (GE);
მარინე გოდერძიშვილი (GE);
ირინე ჭყონია (GE);
ია კუსრაძე (GE)
- (54) ზემო სასუნეთში გზების და პირის ღრუს
ინჟინერების საწინააღმდეგო საშუალო
სამკურნალო ფორმა

ბანყოფილება C

C 01

- (11) U 2022 2115 Y (51) Int. Cl. (2006)
C 01 G 51/00
C 04 B 35/32
H 01 L 35/00
- (10) AU 2021 15507 U (44) 23(579)/2021
- (21) AU 2020 15507
- (22) 2020 12 05
- (24) 2020 12 05
- (73) ნიკოლოზ მარგიანი (GE)
ვაჟა-ფშაველას გამზ., IV კვარტ., კორპ. 4,
ბ. 27, 0186, თბილისი, საქართველო (GE);
გიორგი მუმლაძე (GE)
პოლიტკოვსკაიას ქ. 47, ბ. 91, 0186,
თბილისი, საქართველო (GE);
ვახტანგი ჟღამაძე (GE)
ვარკეთილი 3, I მკრ., კორპ. 3, ბ. 108, 0163,
თბილისი, საქართველო (GE);
იამზე ქვარცხავა (GE)
დემეტრე თავდადებულის ქ.7, ბ. 27, 4400,
ფოთი, საქართველო (GE);
ზურაბ ადამია (GE)
გ. კარტოზიას ქ.1, ბ. 5, 0177, თბილისი,
საქართველო (GE);
ნათია მარგიანი (GE)
ვაჟა-ფშაველას გამზ., IV კვარტ., კორპ. 4,
ბ. 27, 0186, თბილისი, საქართველო (GE);

ნინო მუმლაძე (GE)

პოლიტკოვსკაიას ქ. 47, ბ. 91, 0186,

თბილისი, საქართველო (GE)

(72) ნიკოლოზ მარგიანი (GE);

გიორგი მუმლაძე (GE);

ვახტანგი ჟღამაძე (GE);

იამზე ქვარცხავა (GE);

ზურაბ ადამია (GE);

ნათია მარგიანი (GE);

ნინო მუმლაძე (GE)

(54) კობალტის ფუძიანი ოქსიდური

თერმოელექტრული კერამიკა

დიზაინები

ბანაცხადი, რომელზეც გამოტანილია გადაწყვეტილება რეგისტრაციის შესახებ

გადაწყვეტილების გასაჩივრება შესაძლებელია საქპატენტის სააპელაციო პალატაში გამოქვეყნებიდან 3 თვის ვადაში ან მცხეთის რაიონული სასამართლოს ადმინისტრაციულ საქმეთა კოლეგიაში 1 თვის ვადაში (მის.: ქ. მცხეთა, სამხედროს ქ. №17).

(10) AD 2022 1247 S (51) 32-00

(21) AD 2021 1247 (22) 2021 10 26

(28) 1

(71) შპს „სევენ ჰილს“ (GE)

გრიგოლ ლორთქიფანიძის ქ. 154, 0145, სამგორის რაიონი, თბილისი, საქართველო (GE)

(72) ნუმან კორაი დემირენქ (TR)

(54) ხელსახოცის ორნამენტი

(55)

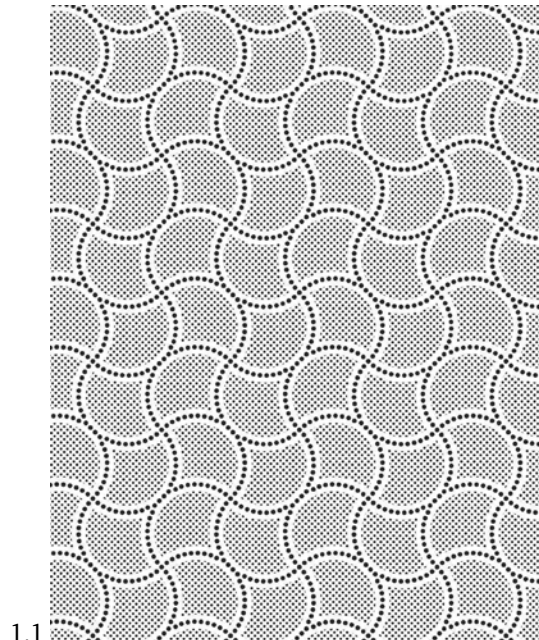

რეგისტრირებული ღიზინი

- (11) D 2022 932 S (51) 02-04
(10) AD 2021 1232 S (44) 2021 12 27 №23
(21) AD 2021 1232
(22) 2021 07 27
(24) 2021 07 27
(28) 1
(18) 2026 07 27
(73) თორნიკე მატიაშვილი (GE)
 ბალანჩივაძის ქ., კორპ. 8, სადარბაზო I,
 ბ. 34, 0171, თბილისი, საქართველო (GE)
(72) თორნიკე მატიაშვილი (GE)
(54) უმხსსაგმელო
-

**ლიზანიები, რომლებიც რეგისტრირებულია საქართველოს
ბიუროში საქართველოს ტერიტორიაზე უფლებათა გავრცელების
მოთხოვნით**

გადაწყვეტილების გასაჩივრება შესაძლებელია საქპატენტის სააპელაციო პალატაში გამოქვეყნებულიდან 3 თვის ვადაში ან მცხეთის რაიონული სასამართლოს ადმინისტრაციულ საქმეთა კოლეგიაში 1 თვის ვადაში (მის.: ქ. მცხეთა, სამხედროს ქ. №17).

- (11) DM/218 218 (51) 09-01
- (15) 2022 01 06 (44) 03/2022 (2022 01 21)
- (22) 2022 01 06
- (28) 4
- (30) No1: 07.07.2021; 008602155; EM; No2: 07.07.2021; 008602155; EM;
No3: 07.07.2021; 008602155; EM; No4: 07.07.2021; 008602155; EM
- (73) VERALLIA PACKAGING
Tour CARPE DIEM - Esplanade Nord, 31 Place des Corolles, 92400 COURBEVOIE (FR)
- (85) –
- (86) –
- (87) –
- (88) FR
- (89) FR
- (81) III. GB, GE, RU, US
- (72) 1,4: Camille PAUPHILET
31 Place des Corolles, 92400, COURBEVOIE (FR);
2: Maria-Grazia MALATESTA
Loc. Colletto 4, 17058, DEGO (IT);
3: Dmytro HARMATIUK
Velyka Zhytomyrska 25/2, 01001, Kyiv (UA)
- (74) TMARK Conseils
9 Avenue Percier, 75008 PARIS (FR)
- (54) 1.-4. Bottle
- (55)



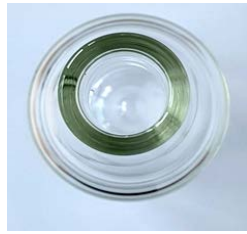



3.3



3.4



3.5



3.6



3.7



4.1



4.2



4.3



4.4



4.5



4.6

- (11) DM/215 729 (51) 10-07
- (15) 2021 07 16 (44) 03/2022 (2022 01 14)
- (22) 2021 07 16
- (28) 2
- (73) HARRY WINSTON SA
Chemin Du Tourbillon 8, 1228 Plan-les-Ouates (CH)
- (85) CH
- (86) CH
- (87) CH
- (88) CH
- (89) CH
- (81) II. MA III. AL, AM, AZ, BA, BZ, CH, EM, GB, GE, KG, LI, MC, MD, ME, MK, MN,
NO, OM, SG, TN, TR, UA
- (72) Emmanuelle Dominguez
C/o Harry Winston SA Chemin Du Tourbillon 8, 1228, Plan-les-Ouates (CH)
- (74) The Swatch Group AG (The Swatch Group SA) (The Swatch Group Ltd.)
Faubourg Du Lac 6, 2501 Biel/Bienne (CH)
- (54) 1. Watch case with bracelet, 2. Watch dial
- (55)



1.1



1.2

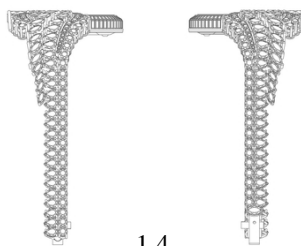

1.3

1.4



1.5

1.6



1.7



1.8

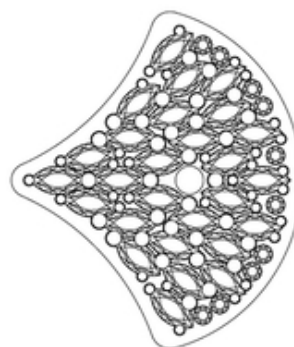

2.1

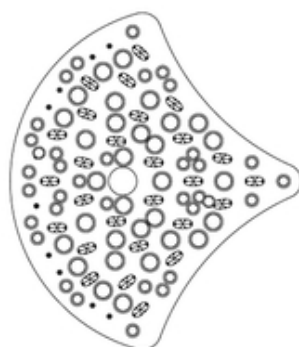

2.2

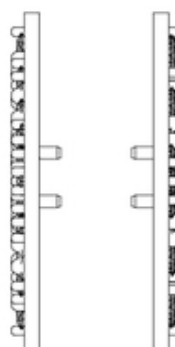

2.3

2.4



2.5



2.6

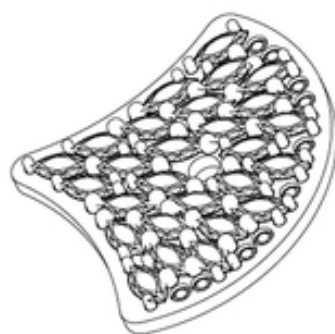

2.7

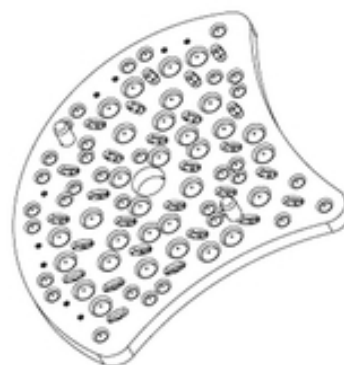

2.8

- (11) DM/215 533 (51) 11-01
- (15) 2021 07 23 (44) 04/2022 (2022 01 28)
- (22) 2021 07 23
- (28) 2
- (73) HARRY WINSTON SA
Chemin Du Tourbillon 8, 1228 Plan-les-Ouates (CH)
- (85) CH
- (86) CH
- (87) CH
- (88) CH
- (89) CH
- (81) II. MA III. AL, AM, AZ, BA, BZ, CA, CH, EM, GB, GE, KG, LI, MC, MD, ME, MK,
MN, NO, OM, SG, TN, TR, UA
- (72) 1 Delphine ABDOURAHIM
C/o Harry Winston Inc. 718 Fifth Avenue, 10019, New York (US);
2 Rie YATSUGI-KANG
C/o Harry Winston Inc. 718 Fifth Avenue, 10019, New York (US)
- (74) The Swatch Group AG (The Swatch Group SA) (The Swatch Group Ltd.)
Faubourg Du Lac 6, 2501 Biel/Bienne (CH)
- (54) 1.-2. Necklace
- (55)



1.1



1.2



1.3



1.4



1.5

1.6



1.7



1.8



2.1



2.2



2.3



2.4



2.5



2.6



2.7



2.8



- (11) DM/218 643 (51) 01-01
- (15) 2022 01 20 (44) 06/2022 (2022 02 11)
- (22) 2022 01 20
- (28) 4
- (30) No1: 08.12.2021; 6180125; GB; No2: 08.12.2021; 6180126; GB;
 No3: 08.12.2021; 6180127; GB;
 No4: 08.12.2021; 6180128; GB
- (73) United Biscuits (UK) Limited
 Building 3 Chiswick Park 566 Chiswick High Rd Chiswick, W4 5YA London (GB)
- (85) –
- (86) GB
- (87) GB
- (88) –
- (89) GB
- (81) III. AL, AZ, BY, CA, EG, EM, GE, GH, IL, JP, KR, MD, ME, MK, RS, RU, SY, TM, TN, TR, US, VN
- (72) Timothy James REYNOLDS
 1 Winchester Park, BR2 0PY, Bromley (GB)
- (74) Abel & Imray
 Westpoint Building James Street West, BA1 2DA Bath (GB)
- (46) 2022-02-11
- (54) 1.-4. Biscuit
- (55)



1.1



1.2

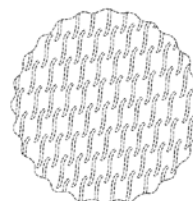

1.3



1.4



1.5

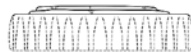

1.6

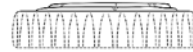

1.7



2.1



2.2

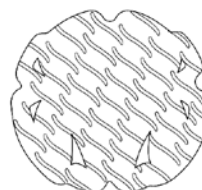

2.3



2.4



2.5



2.6



2.7



3.1



3.2

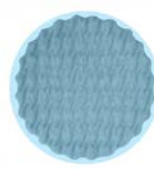

3.3



3.4



3.5



3.6



3.7



4.1



4.2

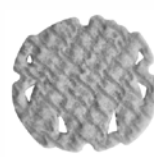

4.3



4.4



4.5



4.6

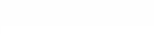

4.7

- (11) DM/216 784 (51) 10-07
- (15) 2021 08 05 (44) 06/2022 (2022 02 11)
- (22) 2021 08 05
- (28) 1
- (30) No1: 26.03.2021; 145880; CH
- (73) ROLEX SA
Rue François-Dussaud 3-5-7, 1211 Genève 26 (CH)
- (85) CH
- (86) CH
- (87) CH
- (88) CH
- (89) CH
- (81) II. MA III. AL, AM, AZ, BA, BN, BW, BY, BZ, CA, EG, EM, GB, GE, GH, IL, IS, JP, KG, KH, KP, KR, LI, MC, MD, ME, MK, MN, MX, NA, NO, OA, OM, RS, RU, RW, SG, SM, SR, ST, SY, TJ, TM, TN, TR, UA
- (72) Vincent De Peyer
1, Place De Saint-Gervais, 1201, GENEVE (CH)
- (74) BUGNION S.A.
10, Route De Florissant Case Postale 375, 1211 Genève 12 (CH)
- (54) 1. Watch dial
- (55)



1.1



1.2

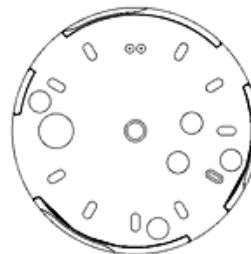

1.3



1.4



1.5



1.6



1.7

- (11) DM/216 785
- (15) 2021 08 05
- (22) 2021 08 05
- (28) 2
- (30) No1: 26.03.2021; 145881; CH; No2: 26.03.2021; 145881; CH
- (73) ROLEX SA
Rue François-Dussaud 3-5-7, 1211 Genève 26 (CH)
- (85) CH
- (86) CH
- (87) CH
- (88) CH
- (89) CH
- (81) II. MA III. AL, AM, AZ, BA, BN, BW, BY, BZ, CA, EG, EM, GB, GE, GH, IL, IS, JP, KG, KH, KP, KR, LI, MC, MD, ME, MK, MN, MX, NA, NO, OA, OM, RS, RU, RW, SG, SM, SR, ST, SY, TJ, TM, TN, TR, UA
- (72) Davide AIROLDI
16 Rue Du Grand-Bureau, 1227, Genève (CH)
- (74) BUGNION S.A.
10, Route De Florissant Case Postale 375, 1211 Genève 12 (CH)
- (54) 1.-2. Watch dial
- (55)



1.1



1.2

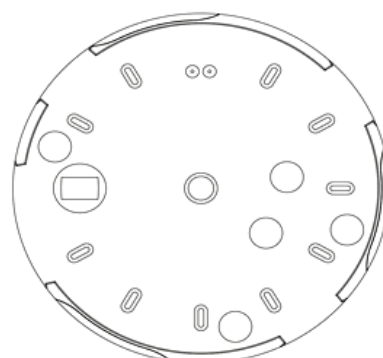

1.3



1.4



1.5



1.6

1.7

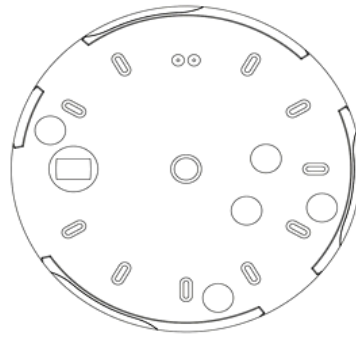
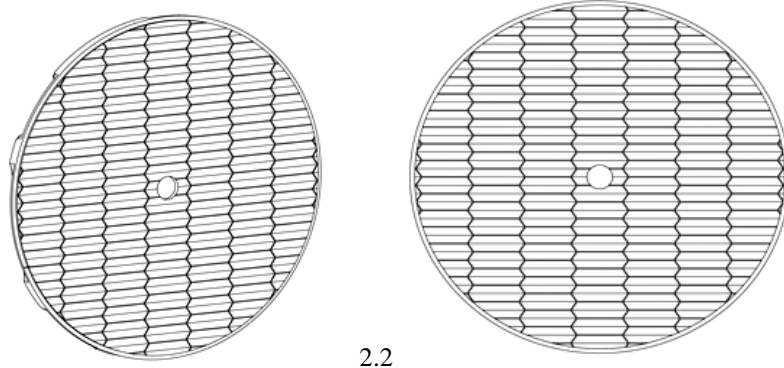

სასაქონლო ნიშნები

ეროვნული პროცედურით შემოტანილი განაცხადები, რომლებზეც გამოტანილია გადაწყვეტილება რეგისტრაციის შესახებ

გადაწყვეტილების გასაჩივრება შესაძლებელია საქპატენტის სააპელაციო პალატაში გამოქვეყნებიდან 3 თვის ვადაში ან მცხეთის რაიონული სასამართლოს ადმინისტრაციულ საქმეთა კოლეგიაში 1 თვის ვადაში (მის.: ქ. მცხეთა, სამხედროს ქ. №17).

(260) AM 2022 111430 A

(210) AM 111430

(220) 2021 07 23

(731) შპს „ახალი თბილისი“

ვაჟა-ფშაველას გამზ. 64-ის მიმდებარედ,
თბილისი, საქართველო

(540)



(591) ყვითელი, შავი

(531) 26.04.02; 26.04.03; 26.04.04; 26.04.09; 28.19;
29.01.12

(526) თბილისი

(511)

35 – რეკლამა; ბიზნესის მართვა; ბიზნესის ადმინისტრირება; საოფისე მომსახურება.

37 – სამშენებლო მომსახურება; სამონტაჟო და სარემონტო მომსახურება; სამთო მოპოვება, ნავთობისა და გაზის ჭაბურღილები.

(260) AM 2022 111757 A

(210) AM 111757

(220) 2021 09 14

(731) შპს „გურმანია“

ვაჟა-ფშაველას გამზ., V კვარტ., კორპ. 4,
ბ. 150, თბილისი, საქართველო

(540)

მერდინი

Merdini

Мердини

(591) შავ-თეთრი

(531) 27.05.01; 28.05; 28.19

(511)

29 – ხორცი, თევზი, ფრინველი და ნანადირევი; ხორცის ექსტრაქტები; დაკონსერვებული, გამხმარი და თბურად დამუშავებული ბოსტნეული და ხილი; ჟელეები, ხილფაფები, კომპოტები; კვერცხი; რძე, ყველი კარაქი, იოგურტი და რძის სხვა პროდუქტები; საკვები ზეთები და საკვები ცხიმები.

30 – ყავა, ჩაი, კაკაო და ყავის შემცველები; ბრინჯი, მაკარონი და ატრია; ტაპიოკა და საგო; ფქვილი და მარცვლეულის პროდუქტი; პურ-ფუნთუშეული, მაკარონი და საკონდიტრო ნაწარმი; შოკოლადი; ნაყინი, შარბათი და სხვა საკვები ყინული; შაქარი, თაფლი, ბადაგი; საფუარი, საცხობი ფხვნილები; მარილი, სანელებლები, საკაზმები, დაკონსერვებული მწვანილი; ძმარი, საწებლები და სხვა საკაზმი; ყინული (გაყინული წყალი).

31 – დაუმუშავებელი და დამუშავებული სოფლის მეურნეობის, მებალეობის და მეტყევეობის პროდუქტი; ნედლი და დაუმუშავებელი მარცვლეული და თესლეული; ახალი ხილი და ბოსტნეული, ახალი მწვანილი; ბუნებრივი მცენარეულობა და ყვავილები; სათესლე ბოლქვები და თესლი; ცოცხალი ცხოველები; ცხოველთა საკვები და სასმელი ალაო.

32 – ლუდი; არაალკოჰოლური სასმელები; მინერალური და გაზიანი წყლები; ხილის სასმელები და წვენები; სიროფები და სხვა არაალკოჰოლური შედგენილობები სასმელების დასამზადებლად.

33 – ალკოჰოლური სასმელები, ლუდის გარდა; ალკოჰოლური შედგენილობები სასმელების დასამზადებლად.

35 – რეკლამა; ბიზნესის მართვა; ბიზნესის ადმინისტრირება; საოფისე მომსახურება.

43 – საკვებით და სასმელით უზრუნველყოფა; დროებითი საცხოვრებელი უზრუნველყოფა.

(260) AM 2022 112413 A*

(210) AM 112413

(220) 2021 03 31

(731) მიცუბიში ჯიდომა კოგოი კაბუშიკი კაიმა 1-21, შიბაურა 3-ჩომე, მინატო-კუ, ტოკიო 108-8410, იაპონია

(740) თამარ კოჭლამაზაშვილი

(540)

L355

(591) შავ-თეთრი

(511)

12 – საბურავები მანქანებისთვის; საბურავები სატვირთო მანქანებისთვის; საბურავები ავტობუსებისთვის; საბურავები ტრაქტორებისთვის; საბურავები თვითსაცლელებისთვის; საბურავები საბმურიანი თვითსაცლელებისთვის; საბურავები მაღალი გამავლობის მანქანებისთვის; საბურავები სამშენებლო მანქანებისთვის; საბურავები მიწასათხრელი მანქანებისთვის; საბურავები ქვანახშირის გადამზიდი ტრანსპორტისთვის; საბურავები საფხეკებისათვის; საბურავები გრეიდერებისთვის; საბურავები სკოლის ავტობუსებისთვის; საბურავები ესკავატორებისთვის; ბულდოზერების საბურავები; საბურავები პნევმატურ ბორბლებზე მომუშავე სატექნიკებისთვის; საბურავები ბორბლიანი ამწეებისთვის; საბურავები თოვლსაწმენდი მანქანებისთვის; საბურავები ასფალტდამგებებისთვის; საბურავები სამთო მრეწველობის მანქანებისთვის; აღდგენილი საბურავები სატრანსპორტო საშუალებებისათვის; საბურავების აღსადგენად განკუთვნილი პროტექტორული რეზინი; კამერების და საბურავების რემონტისათვის განკუთვნილი წებოვანი რეზინის შესავსებები.

(260) AM 2022 112613 A*

(210) AM 112613

(220) 2021 04 14

(731) მიცუბიში ჯიდომა კოგოი კაბუშიკი კაიმა 1-21, შიბაურა 3-ჩომე, მინატო-კუ, ტოკიო 108-8410, იაპონია

(740) თამარ კოჭლამაზაშვილი

(540)

L317

(591) შავ-თეთრი

(511)

12 – საბურავები მანქანებისთვის; საბურავები სატვირთო მანქანებისთვის; საბურავები ავტობუსებისთვის; საბურავები ტრაქტორებისთვის; საბურავები თვითსაცლელებისთვის; საბურავები საბმურიანი თვითსაცლელებისთვის; საბურავები მაღალი გამავლობის მანქანებისთვის; საბურავები სამშენებლო მანქანებისთვის; საბურავები მიწასათხრელი მანქანებისთვის; საბურავები ქვანახშირის გადამზიდი ტრანსპორტისთვის; საბურავები საფხეკებისათვის; საბურავები გრეიდერებისთვის; საბურავები სკოლის ავტობუსებისთვის; საბურავები ესკავატორებისთვის; ბულდოზერების საბურავები; საბურავები პნევმატურ ბორბლებზე მომუშავე სატექნიკებისთვის; საბურავები ბორბლიანი ამწეებისთვის; საბურავები თოვლსაწმენდი მანქანებისთვის; საბურავები ასფალტდამგებებისთვის; საბურავები სამთო მრეწველობის მანქანებისთვის; აღდგენილი საბურავები სატრანსპორტო საშუალებებისათვის; საბურავების აღსადგენად განკუთვნილი პროტექტორული რეზინი; კამერების და საბურავების რემონტისათვის განკუთვნილი წებოვანი რეზინის შესავსებები.

(260) AM 2022 112694 A*

(210) AM 112694

(220) 2021 04 20

(731) მარშალ ზოია ვე ვერნიკ სანაი ა.ს.

(ქოჯაელი)

დილოვასი ორგანიზე ბოლგესი 1, ქიზიმ,

ტუნა კად No: 1, დილოვასი გებზე

ქოჯაელი, 41455, თურქეთი

(740) თამარ კოჭლამაზაშვილი

(540)



(591) ლურჯი, წითელი, ნარინჯისფერი,

ყვითელი, მწვანე, ცისფერი, თეთრი

(531) 01.15.05; 02.01.23; 26.04.16; 26.04.22;

27.05.10; 27.05.17; 29.01.15

(511)

2 – საღებავები, ოლიფები, ლაქები; გამშრობე-
ბი/სიკატივები, მათ შორის, გამამყარებელი გამ-
შრობე/სიკატივები, განმზავებლები, საღებრე-
ბი, მღებავი ნივთიერებები, ყველა ზემოთ მი-
თითებული საქონელი საღებავებისთვის, ოლი-
ფებისთვის და ლაქებისთვის დანამატების სა-
ხით; დამცავი საშუალებები, რომლებიც იცავენ
ლითონებს კოროზიისაგან და ხე-ტყეს დაზი-
ანებისგან; საგრუნტო პრეპარატები (საღებავე-
ბის სახით); საღებავები, ფერსაჭერები/საკალა-
სეები ხე-ტყისთვის; მასტიკა; გადაადგილებადი
ბეჭკები-საღებავები, ბეჭკები-ოლიფები, ბეჭკე-
ბი-ლაქები.

(260) AM 2022 113586 A

(210) AM 113586

(220) 2021 06 19

(731) მაკდონალდ'ზ ინტერნეშენელ პროპერტი
კომპანი, ლტდ.

კორპორაცია ორგანიზებულია და საქმიან-
ობს დელავერის შტატის კანონების
მიხედვით 110 ნ. კარპენტერ სტრით,
ჩიკაგო, ილინოისის შტატი 60607, აშშ

(740) შალვა გვარამაძე

(540)

SHAREBOX

(591) შავ-თეთრი

(511)

29 – საკვები, მომზადებული ხორცის, ღორის
ხორცის, თევზისა და ფრინველისაგან, კვერცხი,
ყველი, რძე, რძის პრეპარატები.

30 – საკვები სენდვიჩები; სენდვიჩები; პური,
შოკოლადი, ყავა, ყავის შემცველები, ჩაი,
მდოგვი, შვრიის ფქვილი, სოუსები, საკაზმები,
შაქარი.

43 – რესტორნების მომსახურება.

(260) AM 2022 114226 A

(210) AM 114226

(220) 2021 08 10

(731) შპს „აიდიეს ბორჯომი ბევერიჯიზ“
კომპანი“

პარერავეგის 45, კიურასაო

(740) გიორგი ჯოხარიძე

(540)

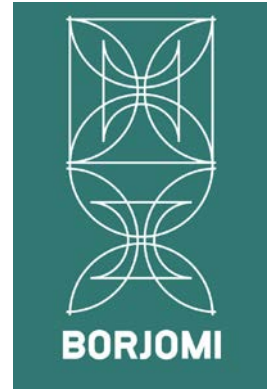

(591) თეთრი, მწვანე

(531) 26.02.01; 26.02.03; 26.02.05; 26.02.07;
26.07.01; 26.07.03; 26.13.25; 29.01.03;
29.01.12

(526) Borjomi

(511)

32 – მინერალური წყალი, წყაროს წყალი.

35 – რეკლამა.

(260) AM 2022 114337 A

(210) AM 114337

(220) 2021 08 18

(731) ზე პროკტერ ენდ გემბლ კომპანი
უან პროკტერ ენდ გემბლ პლაზა,
ცინცინატი, ოჰაიო 45202, აშშ

(740) მერაბ კვიციანი

(540)



(591) შავ-თეთრი

(531) 01.15.17; 27.05.01; 27.05.15; 27.05.17

(511)

1 – ფერმენტული პრეპარატები სარეცხი საშუა-
ლებების მრეწველობაში გამოსაყენებლად.

3 – მათეთრებელი პრეპარატები; გამწმენდი
პრეპარატები; ეთერზეთები; ქსოვილის დამარ-
ბილებლები რეცხვისათვის; მათეთრებელი
პრეპარატები (სარეცხის საშუალება); პრეპარა-
ტები რეცხვისათვის; გამწმენდი ზეთები; საკ-
ნები; ლაქების ამოსაყვანი საშუალებები.

- (260) AM 2022 114347 A
- (210) AM 114347
- (220) 2021 08 20
- (310) 83629; 83631
- (320) 2021 06 25
- (330) JM
- (731) სიქს კონტინენტს ლიმიტედ
ბროდუოტერ პარკ, დენჰემი,
ბაკინგემშირი, UB9 5HR, გაერთიანებული
სამეფო
- (740) თამარ კოჭლამაზაშვილი
- (540)

VIGNETTE

(591) შავ-თეთრი
(511)
35 – სასტუმროების მართვის მომსახურება მესამე პირებისთვის; სასტუმროების ფრაჩაიზინგთან დაკავშირებული მომსახურება, კერძოდ, სასტუმროების შექმნისას და ექსპლუატაციისას დახმარების შეთავაზება ბიზნესის მართვის საკითხებში; ბიზნეს კონსულტაციები და საკონსულტაციო მომსახურება, რომელიც დაკავშირებულია სასტუმროების მართვასთან, ფუნქციონირებასთან და ფრაჩაიზინგთან; კონსულტაციები ბიზნეს-ინფორმაციაზე და საკონსულტაციო მომსახურება, რომელიც დაკავშირებულია სასტუმროების მართვასთან, ფუნქციონირებასთან, ფრანჩაიზინგთან, გაყიდვებთან, დაჯავშნასთან და მარკეტინგთან; სასტუმროების და კურორტების ბიზნესის მართვა; კლიენტების ლოიალობის და სტიმულირების პროგრამების მუშაობა კომერციული მიზნებით; გამაჯანსაღებელი სპა-მომსახურების სფეროში ბიზნესის მართვასთან დაკავშირებული მომსახურება; პერსონალის შერჩევასთან, პერსონალის დაქირავებასთან და პერსონალის მართვასთან დაკავშირებული მომსახურება; უძრავი ქონების მარკეტინგთან დაკავშირებული მომსახურება; სასტუმროების ბიზნესის სფეროში პერსონალის შრომითი მოწყობა; სასტუმროების ბიზნესის სფეროში პერსონალის შერჩევა და დაწესება; ვაკანსიების კონკურსების ორგანიზება და ჩატარება; სასტუმროების ბიზნესის სფეროში მუშაობის შესახებ ინფორმაციის შეთავაზება ონლაინ; სტიმულირების პროგრამები, რომლებიც სასტუმროს ხშირ სტუმრებს სთავაზობენ სპეციალურ მომსახურებას, განსაკუთრებით მოხერხებულ პირობებს და პრიზებს; რეკლამასთან დაკავშირებული კონსულტაციები; საოფისე ფუნქციების შეთავაზება; ბიზნესის მართვასთან და ადმინისტრირებასთან დაკავშირებული

მომსახურება; კომერციულ ინფორმაციასთან დაკავშირებული მომსახურება; ინტერნეტის მეშვეობით განხორციელებული გაყიდვების დამუშავებასთან დაკავშირებული ბიზნეს-ადმინისტრირების მომსახურება; საზოგადოებასთან ურთიერთობა.

43 – სასტუმროების მომსახურება; დროებით განთავსებასთან დაკავშირებული მომსახურების შეთავაზება; სარესტორნო მომსახურება; კურორტზე საცხოვრებელი ბინის შეთავაზება; ბარის მომსახურება; კაფეს მომსახურება; კოქტილ-ბარის მომსახურება; სასტუმროს დაჯავშნასთან დაკავშირებული მომსახურება; რესტორნის დაჯავშნასთან დაკავშირებული მომსახურება; პროდუქტების მიწოდების მომსახურება, რომელიც დაკავშირებულია საკვებით და სასმელებით უზრუნველყოფასთან; კონფერენციებისთვის, შეხვედრებისთვის (თათბირებისთვის) და გამოფენებისთვის ფართობების და საშუალებების და, აგრეთვე, საერთო დანიშნულების საბანკეტო და საზოგადოებრივი შენობების შეთავაზება; გამაჯანსაღებელ სპა-ცენტრებში დაჯავშნა მესამე პირებისთვის, განთავსებისთვის და კვებით უზრუნველყოფისთვის; მოგზაურობების და საცხოვრებელი ადგილის დაჯავშნასთან დაკავშირებული მომსახურება, კერძოდ, დროებითი საცხოვრებელი ადგილის დაჯავშნა; მოგზაურობის დაჯავშნასთან დაკავშირებული მომსახურება, კერძოდ, რესტორნების და კერძების დაჯავშნა; სასაუზმე ბარის მომსახურება; სასტუმროში შემოსვლასთან და გამგზავრებასთან (ანგარიშის გასწორება) დაკავშირებული მომსახურება; სნექ ბარის მომსახურება; სასტუმროებთან დაკავშირებული ელექტრონული საინფორმაციო მომსახურება; გატანაზე მომუშავე რესტორნების მომსახურება; შინაური ცხოველების განთავსებასთან დაკავშირებული მომსახურება, რომელიც შემოთავაზებულია სასტუმროების მომსახურების ფუნქციის სახით.

- (260) AM 2022 114394 A
- (210) AM 114394
- (220) 2021 08 20
- (731) შპს „აიდიეს ბორჯომი ბევერიჯიზ კომპანი“
პარერავგის 45, კიურასაო
- (740) გიორგი ჯოხარიძე

(540)

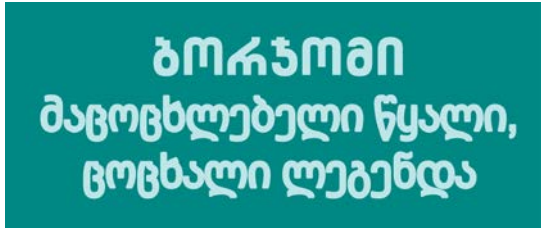

(591) ლურჯი, მწვანე
 (531) 28.19; 29.01.12
 (526) ბორჯომი
 (511)
 32 – მინერალური წყალი.
 35 – რეკლამა.

(260) AM 2022 114400 A
 (210) AM 114400
 (220) 2021 08 23
 (731) შეზღუდული პასუხისმგებლობის
 საზოგადოება „წაღვერი“
 დაბა წაღვერი, 1212, ბორჯომი,
 საქართველო
 (740) დავით ძამუკაშვილი
 (540)



(591) თეთრი, ლურჯი
 (531) 05.03.07; 28.05; 29.01.04
 (526) ЦАГВЕРИ
 (511)
 5 – მინერალური წყლები სამედიცინო მიზნებისათვის.
 32 – მინერალური წყალი; გაზიანი წყალი; სუფრის წყალი; წყალი (სასმელი).

(260) AM 2022 114404 A
 (210) AM 114404
 (220) 2021 08 23
 (731) იუსკ ა/ს
 სოდალსპარკენ 18, ბრაზრანდი, 8220,
 დანია
 (740) თამარ კოჭლამაზაშვილი

(540)



(591) ლურჯი, თეთრი
 (531) 03.07.24; 26.04.15; 26.04.22; 26.04.24;
 27.05.01; 27.05.24; 29.01.12

(511)
 20 – ავეჯი; სარკეები; ჩარჩოები სურათებისთვის; ბაღის ავეჯი; ბავშვებისთვის განკუთვნილი ავეჯი; საწოლები; საწოლების ძირები; საწოლების სასთუმლები; არასამედიცინო დანიშნულების წყლის საწოლები; ლეიბები; ზედა (ტოპ) ლეიბები; ლეიბებზე ჩამოსაცმელები; არასამედიცინო დანიშნულების გასაბერი ლეიბები; ბალიშები; ტახტის ბალიშები; დეკორატიული ბალიშები; ბალიშები დასაჯდომებისთვის; ბაღის ბალიშები; არასამედიცინო დანიშნულების გასაბერი ბალიშები; ჟალუზი შიგა სივრცეებისთვის და ფურნიტურა ფარდებისთვის და შიგა სივრცეებისთვის განკუთვნილი ჟალუზისთვის; გისოსოვანი ჟალუზი; ხის ჟალუზი და ფარდები; კაუჩები ფარდებისთვის; რგოლები ფარდებისთვის; კარნიზები; ლანგრები (არამეტალის); ხის ლანგრები და ყუთები, რომლებიც არ შედის სხვა კლასებში; სკივრები (არამეტალის) და ზარდახშები ნივთების შენახვისთვის; კალათები (არამეტალის); კალათები პურისთვის; პლასტიკისგან დამზადებული საფუთავი კონტეინერები; ხის, ცვილის, თაბაშირის და პლასტიკის ფიგურები და ხელოვნების ნაწარმი; არამეტალის სახელურები კარებისთვის, კარადებისთვის და ყუთებისთვის; არამეტალის კაუჩები ტანსაცმლისთვის და ტექსტილისთვის; არამეტალის კაუჩები პალტოებისთვის; ბიბლიოთეკის თაროები და თაროები ნივთების შესანახად; სტელაჟები ჟურნალებისთვის; გასაღებების ჩამოსაკიდი კლავიატურები; კარადები გასაღებებისთვის და ყუთები გასაღებებისთვის; კართან დასადები ხის ნოხები; ხის ნოხები აბაზანისათვის; არამეტალის კონტეინერები შესანახად და ტრანსპორტირებისთვის; დაუმუშავებელი ან ნახევრად დამუშავებული ძვლები, რქები, ვეშაპის უღვაში და სადაფი; ნიჟარები; ზღვის ქაფი (სეპიოლიტი); ყვითელი ქარვა.

24 – ტექსტილი და ტექსტილის შემცველები; საოჯახო თეთრეული; სამზარეულოს და მაგიდის თეთრეული; ფარდები ტექსტილისგან ან პლასტიკისგან; აბაზანის ფარდები ტექსტილის-

გან და პლასტიკისგან; ტექსტილის ჟალუზი; საწოლების და მაგიდების გადასაფარებლები; ლეიბზე გადასაკრავები; დალიანდაგებული დასაფენი ნოხები; გადასაკრავი ქსოვილები ავეჯისთვის; პლასტიკის გადასაკრავები ავეჯისთვის; პლასტიკის მასალები (ტექსტილის შემცვლელელები); ტექსტილის პირსახოცები; ლოგინის თეთრეული; ლოგინის თეთრეული და საბნები; ტექსტილის ზეწრები; საბნები; ბუმბულის საბნები (ბუმბულის ლოგინის გადასაფარებლები); ბუმბულის საბნები (ბუმბულის ლოგინის გადასაფარებლები) ბატის ფრთებით; ბუმბულის საბნები (ბუმბულის ლოგინის გადასაფარებლები), რომლებიც შევსებულია ბატის ბუმბულით; შალითები ბუმბულის საბნებისთვის, გადასაფარებლებისთვის და ბალიშებისთვის; ბალიშისპირები; კონტინენტური საბნები; სამგზავრო პლედები (მუხლებზე გადასაფარებელი პლედები).

35 – რეკლამა; ბიზნესის მართვა; ბიზნესის ადმინისტრირება; ოფისის ფუნქციები; საცალო ვაჭრობა და საბითუმო ვაჭრობა, მათ შორის, საცალო ვაჭრობა და საბითუმო ვაჭრობა ინტერნეტის მეშვეობით და ბიზნეს-კონსულტაციები, რომლებიც დაკავშირებულია ავეჯის, სარკეების, სურათებისთვის განკუთვნილი ჩარჩოების, ბადის ავეჯის, პავილიონების, მზისგან დამცავი ქოლგების (პარასოლების), ბავშვების ავეჯის, საწოლების, საწოლების ძირების, საწოლების სასათუმალის, წყლის საწოლების, ლეიბების, ლეიბების გადასაკრავების, ზედა (ტოპ) ლეიბების, გასაბერი ლეიბების, ბალიშების, ტახტის ბალიშების დეკორატიული ბალიშების, დასაჯდომების ბალიშების, ბადის ბალიშების, გასაბერი ბალიშების, შიდა სივრცეების ჟალუზის და ფარდებისთვის და ჟალუზისთვის განკუთვნილი ფურნიტურის, გისოსური ჟალუზის, ხის ჟალუზის და ფარდების, ფარდების კაუჭების, ფარდების რგოლების, კარნიზების, ლანგრების სკივრების და ნივთების შესანახი ზარდახშების, კალათების, პურის შესანახი კალათების, პლასტიკისგან დამზადებული საფუთავი კონტეინერების, სტატუეტების (ფიგურების) და ხელოვნების ნაწარმის, კარების სახელურების, კარადების და ყუთების, ტანსაცმლისთვის და ტექსტილისთვის განკუთვნილი კაუჭების, პალტოებისთვის განკუთვნილი კაუჭების, ბიბლიოთეკის თაროების და ნივთების შესანახი თაროების, ყურნალების სტელაჟების, გასაღებების ჩამოსაკიდი კლავიატურების, გასაღებებისათვის განკუთვნილი კარადების და კოლოფების, კა-

რებთან დასაფენი ნოხების, აბაზანის ნოხების, საფუთავი და ტრანსპორტირებისთვის განკუთვნილი კონტეინერების, დაუმუშავებელი ძვლების, რქების, ვეშაპის ულვაშის ან სადაფის, ნიქარების, ზღვის ქაფის (სეპიოლიტი), ყვითელი ქარვის, ტექსტილის და ტექსტილის შემცვლელელები; საოჯახო თეთრეულის, სამზარეულოს და მაგიდის თეთრეულის; ტექსტილისგან ან პლასტიკისგან ფარდების, ტექსტილისგან და პლასტიკისგან აბაზანის ფარდების; ტექსტილის ჟალუზის, საწოლების და მაგიდების გადასაფარებლები; ლეიბზე გადასაკრავების, დალიანდაგებული დასაფენი ნოხების; ავეჯზე გადასაკრავი ქსოვილების, ავეჯზე პლასტიკის გადასაკრავების, პლასტიკის მასალების (ტექსტილის შემცვლელელების); ტექსტილის პირსახოცების, ლოგინის თეთრეულის, ლოგინის თეთრეულის და საბნების, ტექსტილის ზეწრების, საბნების, ბუმბულის საბნების (ბუმბულის ლოგინზე გადასაფარებლების); ბუმბულის საბნების (ბუმბულის ლოგინზე გადასაფარებლების) ბატის ფრთებით, ბუმბულის საბნების (ბუმბულის ლოგინის გადასაფარებლები), რომლებიც შევსებულია ბატის ბუმბულით; ბუმბულის საბნებისთვის გადასაფარებლებისთვის და ბალიშებისთვის განკუთვნილი შალითების, ბალიშისპირების, კონტინენტური საბნების, სამგზავრო პლედების (მუხლებზე გადასაფარებელი პლედების) ექსპორტთან და იმპორტთან; დახმარება ბიზნესის მართვაში ფარჩაიზინგის მომსახურებასთან და ბიზნეს მომსახურებასთან დაკავშირებით.

- (260) AM 2022 114414 A
- (210) AM 114414
- (220) 2021 08 26
- (731) ზარბი'ზ, ინკ.
50 ოლდ ფილდ როუდი, გრინვიჩ CT,
06830, აშშ
- (740) გიორგი თაქთაქიშვილი
- (540)

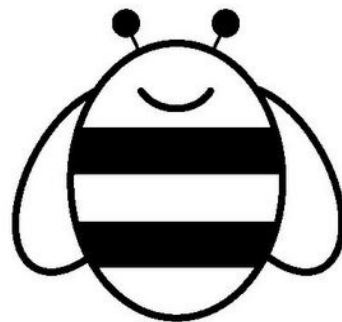

(260) AM 2022 114417 A

(210) AM 114417

(220) 2021 08 26

(731) ზარბიზ, ინკ.

50 ოლდ ფილდ როუდი, გრინვიჩ CT,
06830, აშშ

(740) გიორგი თაქთაქიშვილი

(540)



(591) შავ-თეთრი

(531) 03.13.04; 03.13.24

(511)

3 – გულ-მკერდის დასაზელი არასამკურნალო საშუალებები; ცხვირში შესასხურებელი პრეპარატები; ადგილობრივი გამოყენების არასამკურნალო მალამოები, ლოსიონები, გელები და კრემები; არასამკურნალო ლოსიონები, მალამოები და გელები კანის ჩახურებისათვის.

5 – ვიტამინები; ვიტამინის წვეთები; საღეჭი ვიტამინები; ხველების საწინააღმდეგო დრაჟე; ყელის ტკივილის შესამსუბუქებელი სამკურნალო პრეპარატები; ხველების საწინააღმდეგო სიროფები; ხველების სამკურნალო პრეპარატები; დიეტური და საკვები დანამატები; იმუნიტეტის ხელშემწყობი დიეტური დანამატები; ბუნებრივი საძილე პრეპარატები; ელექტროლიტის შემცველი ხსნარები; ხსნარები მუცლის ტკივილისა და კოლიკასათვის; ალერგიის სამკურნალო პრეპარატები; ცხვირის სინუსის სამკურნალო პრეპარატები; ადგილობრივი გამოყენების მალამოები, ლოსიონები, გელები და კრემები; სამკურნალო ლოსიონები, მალამოები და გელები კანის ჩახურებისათვის; საჭმლის მონელების გასაუმჯობესებელი დიეტური დანამატები; პრობიოტიკული დანამატები.

(260) AM 2022 114420 A

(210) AM 114420

(220) 2021 08 26

(731) შპს „მერკადო“

გლდანის VI მიკრო/რაიონი, კორ. 28, ბ. 53,
გლდანის რაიონი, თბილისი, საქართველო

(540)



(591) მწვანე, ვარდისფერი

(531) 24.17.01; 24.17.02; 27.05.01; 27.05.09;
27.05.10; 29.01.12

(511)

43 – საკონდიტრო.

(260) AM 2022 114462 A

(210) AM 114462

(220) 2021 08 27

(731) შპს „სფაისი ჯორჯია“

სოფ. სახალვაშო, ქობულეთი,
საქართველო

(540)



(591) შავი, თეთრი, წითელი, ნაცრისფერი

(531) 02.03.01; 02.03.02; 05.09.15; 28.19; 29.01.13

(511)

29 – ხორცი, თევზი, ფრინველი და ნანადირევი; ხორცის ექსტრაქტები; დაკონსერვებული, გაყინული, გამხმარი და მოხარშული ან შემწვარი ხილი და ბოსტნეული; ჟელეები, ხილფაფები, კომპოტები; კვერცხი; რძე, ყველი, კარაქი, იოგურტი და რძის სხვა პროდუქტები; საკვები ზეთები და ცხიმები.

30 – ყავა, ჩაი, კაკაო და ყავის შემცველები; ბრინჯი, მაკარონი და ატრია; ტაპიოკა და საგო; ფქვილი და მარცვლეულის პროდუქტი; პურფუნთუშეული, მაკარონი და საკონდიტრო ნაწარმი; შოკოლადი; ნაყინი, შარბათი და სხვა საკვები ყინული; შაქარი, თაფლი, ბადაგი; საფუარი, საცხობი ფხვნილები; მარილი, სანელებლე-

ბი, საკაზმები, დაკონსერვებული მწვანილი; ძმარი, საწებლები და სხვა საკაზმი; ყინული (გაყინული წყალი).

(260) AM 2022 114464 A

(210) AM 114464

(220) 2021 08 27

(731) შპს „იუ ეი ეს ფარმაცეუტიკალს ფი თი ვაი“

ქენსდეილ პლეის 15, NSW კესთლ ჰილ, 2154, ავსტრალია

(740) ვალერი ბენდიანიშვილი;

ლია ცინცაბამე;

გვანცა შვანგირაძე

(540)

DERMQURE

(591) შავ-თეთრი

(511)

3 – არასამკურნალო კოსმეტიკური პრეპარატები და ტუალეტის პრეპარატები; არასამკურნალო კბილის პასტები და კბილის ფხვნილები; პარფუმერია, ეთერზეთები; მათეთრებელი პრეპარატები და სხვა სარეცხი საშუალებები; საწმენდი, საპრიალებელი, სახეხი და აბრაზიული პრეპარატები.

5 – ფარმაცევტული, სამედიცინო და ვეტერინარული პრეპარატები; სამედიცინო დანიშნულების ჰიგიენური პრეპარატები; სამედიცინო ან ვეტერინარული გამოყენებისთვის ვარგისი დიეტური საკვები და ნივთიერებები, საკვები ჩვილებისთვის; დიეტური დანამატები ადამიანებისა და ცხოველებისთვის; ლეიკოპლასტირი, სახვევი მასალა; კბილების დასამაგრებელი მასალა, სტომატოლოგიური ცვილი; სადეზინფექციო საშუალებები; მანვე მწერების გასანადგურებელი პრეპარატები, ფუნგიციდები, ჰერბიციდები.

44 – სამედიცინო მომსახურება; ვეტერინარული მომსახურება; ჰიგიენური და კოსმეტიკური მომსახურება ადამიანებისა და ცხოველებისთვის; მომსახურება სოფლის მეურნეობის, მეზღვრობისა და მეტყვეობის სფეროში.

(260) AM 2022 114466 A

(210) AM 114466

(220) 2021 08 27

(731) მონტრე ტიუდორ სა

რიუ ფრანსუა-დიუსო 3, ჟენევა, შვეიცარია

(740) შალვა გვარამაძე

(540)

TUDOR

(591) შავ-თეთრი

(511)

14 – სატაბელო საათი ავტომატები და საათების დამზადებისთვის საჭირო დეტალები, სახელდობრ, სატაბელო საათი ავტომატები, მაჯის საათები, კომპონენტები სატაბელო საათი ავტომატებისა და საათებისათვის და აქსესუარები სატაბელო საათი ავტომატებისა და საათებისათვის, რომლებიც არ შედის სხვა კლასებში, სატაბელო საათი ავტომატები და სხვა ქრონომეტრული ინსტრუმენტები, ქრონომეტრები, ქრონოგრაფები (საათი და საათების ნაწარმი), სამაჯურები, საათის სამაჯურები, მზის საათები (საათი და საათების ნაწარმი), ყუთები და პრეზენტაციის ქეისები საათის და საათების ნაწარმისა და სამკაულებისათვის, საათის მოძრავი დეტალები და მათი ნაწილები; სამკაულები; ძვირფასი ქვები და ნახევრადძვირფასი ქვები; ძვირფასი ლითონები და მათი შენადნობები; ქინძისთავები (სამკაულები).

35 – ჰოროლოგიური და ქრონომეტრული ნივთების, საიუველირო ნაწარმისა და ჭკვიანი (სმარტ) საათების პრეზენტაცია ყველა საკომუნიკაციო-მედია საშუალებებზე საცალო ვაჭრობის მიზნებისთვის; ონლაინ რეკლამა; მომხმარებლებისთვის ინფორმაციისა და რჩევების მიწოდება ჰოროლოგიურ და ქრონომეტრულ ნივთებთან, საიუველირო ნაწარმთან, ჭკვიან (სმარტ) საათებთან და ნივთების ონლაინ გასაყიდად; ჰოროლოგიური და ქრონომეტრული ნივთების, საიუველირო ნაწარმისა და ჭკვიანი საათების საცალო ვაჭრობა მომსახურება გლობალური კომპიუტერული ქსელების, კატალოგების, ფოსტის და ნებისმიერი სხვა ელექტრონული საშუალების საშუალებით; სარეკლამო, მარკეტინგული და სარეკლამო მომსახურება; პაბლისიტი და სარეკლამო მომსახურება; სარეკლამო მასალის გავრცელება; სარეკლამო და მარკეტინგული საკონსულტაციო მომსახურება; სარეკლამო საქმიანობასთან დაკავშირებული საკონსულტაციო მომსახურება.

37 – ჰოროლოგიური და ქრონომეტრული ნივთების, საიუველირო ნაწარმისა და ჭკვიანი საათების სარემონტო მომსახურება; ჰოროლოგიური და ქრონომეტრული ნივთების, საიუველირო ნაწარმისა და ჭკვიანი საათების ტექნიკური მომსახურება; მომსახურება ჰოროლო-

გიური და ქრონომეტრული ნაწარმისა და საიუველირო ნაწარმის გაპრიალებაში; კაპიტალური რემონტი ჰოროლოგიური და ქრონომეტრული ნივთებისთვის, საიუველირო ნაწარმისა და ჭკვიანი საათებისთვის; ჰოროლოგიური და ქრონომეტრული ნივთების, საიუველირო ნაწარმისა და ჭკვიანი საათების აღდგენითი მომსახურება; ჰოროლოგიური და ქრონომეტრული ნივთების, საიუველირო ნაწარმისა და ჭკვიანი საათების ტექნიკური კონტროლის მომსახურება; რჩევებისა და ინფორმაციის მიწოდება ყველა ზემოაღნიშნული სერვისისთვის.

(260) AM 2022 114467 A

(210) AM 114467

(220) 2021 08 27

(731) მონტრე ტიუდორ სა

რიუ ფრანსუა-დიუსო 3, ქენევა, შვეიცარია

(740) შალვა გვარამაძე

(540)



(591) შავ-თეთრი

(531) 24.01.03

(511)

14 – სატაბელო საათი-ავტომატები და საათების დამზადებისთვის საჭირო დეტალები, სახელოდობრ, სატაბელო საათი-ავტომატები, მაჯის საათები, კომპონენტები სატაბელო საათი-ავტომატებისა და საათებისათვის და აქსესუარები სატაბელო საათი-ავტომატებისა და საათებისათვის, რომლებიც არ შედის სხვა კლასებში, სატაბელო საათი-ავტომატები და სხვა ქრონომეტრული ინსტრუმენტები, ქრონომეტრები, ქრონოგრაფები (საათი და საათების ნაწარმი), სამაჯურები, საათის სამაჯურები, მზის საათები (საათი და საათების ნაწარმი), ყუთები და პრეზენტაციის ქეისები საათის და საათების ნაწარმისა და სამკაულებისათვის, საათის მოძრავი დეტალები და მათი ნაწილები; სამკაულები; ძვირფასი ქვები და ნახევრადძვირფასი ქვები; ძვირფასი ლითონები და მათი შენადნობები; ქინძისთავები (სამკაულები).

35 – ჰოროლოგიური და ქრონომეტრული ნივთების, საიუველირო ნაწარმისა და ჭკვიანი (სმარტ) საათების პრეზენტაცია ყველა საკომუ-

ნიკაციო-მედია საშუალებებზე საცალო ვაჭრობის მიზნებისთვის; ონლაინ რეკლამა; მომხმარებლებისთვის ინფორმაციისა და რჩევების მიწოდება ჰოროლოგიურ და ქრონომეტრულ ნივთებთან, საიუველირო ნაწარმთან, ჭკვიან (სმარტ) საათებთან და ნივთების ონლაინ გასაყიდად; ჰოროლოგიური და ქრონომეტრული ნივთების, საიუველირო ნაწარმისა და ჭკვიანი საათების საცალო ვაჭრობა მომსახურება გლობალური კომპიუტერული ქსელების, კატალოგების, ფოსტის და ნებისმიერი სხვა ელექტრონული საშუალების საშუალებით; სარეკლამო, მარკეტინგული და სარეკლამო მომსახურება; პაბლისიტი და სარეკლამო მომსახურება; სარეკლამო მასალის გავრცელება; სარეკლამო და მარკეტინგული საკონსულტაციო მომსახურება; სარეკლამო საქმიანობასთან დაკავშირებული საკონსულტაციო მომსახურება.

37 – ჰოროლოგიური და ქრონომეტრული ნივთების, საიუველირო ნაწარმისა და ჭკვიანი საათების სარემონტო მომსახურება; ჰოროლოგიური და ქრონომეტრული ნივთების, საიუველირო ნაწარმისა და ჭკვიანი საათების ტექნიკური მომსახურება; მომსახურება ჰოროლოგიური და ქრონომეტრული ნაწარმისა და საიუველირო ნაწარმის გაპრიალებაში; კაპიტალური რემონტი ჰოროლოგიური და ქრონომეტრული ნივთებისთვის, საიუველირო ნაწარმისა და ჭკვიანი საათებისთვის; ჰოროლოგიური და ქრონომეტრული ნივთების, საიუველირო ნაწარმისა და ჭკვიანი საათების აღდგენითი მომსახურება; ჰოროლოგიური და ქრონომეტრული ნივთების, საიუველირო ნაწარმისა და ჭკვიანი საათების ტექნიკური კონტროლის მომსახურება; რჩევებისა და ინფორმაციის მიწოდება ყველა ზემოაღნიშნული სერვისისთვის.

(260) AM 2022 114470 A

(210) AM 114470

(220) 2021 08 30

(731) შპს „ბიოპოლუსი“

ნონეშილის ქ. 65, 6000, ბათუმი,

საქართველო

(740) მონიკა კვარაცხელია

(540)

უნივიტა
Univita
Униविता

(591) შავ-თეთრი
(511)
5 – ფარმაცევტული, სამედიცინო და ვეტერინარული პრეპარატები; სამედიცინო დანიშნულების ჰიგიენური პრეპარატები; სამედიცინო ან ვეტერინარული გამოყენებისთვის ვარგისი დიეტური საკვები და ნივთიერებები, საკვები ჩვილებისთვის; დიეტური დანამატები ადამიანებისა და ცხოველებისთვის; ლეიკოპლასტიკი, სახვევი მასალა; კბილების დასამაგრებელი მასალა, სტომატოლოგიური ცვილი; სადეზინფექციო საშუალებები; მავნე მწერების გასანადგურებელი პრეპარატები, ფუნგიციდები, ჰერბიციდები.

(260) AM 2022 114471 A

(210) AM 114471

(220) 2021 08 30

(731) პეპსიკო, ინკ

700 ანდერსონ ჰილ როუდი, პერჩეიზი, ნიუ-იორკი, 10577-1444, აშშ

(740) თამარ კოჭლამაზაშვილი

(540)

პატარა მომენტების დიდი ემოციები

(591) შავ-თეთრი

(511)

29 – ხილზე დამზადებული მსუბუქი საუზმეული; გაყინულ-გამომშრალი ხორცი; დამუშავებული ბოსტნეული; გამომშრალი ბოსტნეული; თბურად დამუშავებული ბოსტნეული; კარტოფილის მაჭკატები; დამუშავებული თხილი; მზა მარცვლეული; მზესუმზირის მარცვალი, დამუშავებული; ბოსტნეულზე დამზადებული პასტა; ყველი; კარტოფილის ფანტელები; კარტოფილის ჩიპსები; დაბალცხიმის კარტოფილის ჩიპსები; ხილის ჩიპსები.

30 – მარცვლეულის ბრიკეტები; კრუტონები; ბრინჯის საუზმეული; სიმინდისაგან დამზადებული საუზმეული; კრეკერები; ბრინჯის კრეკერები; შემწვარი ან მოხარშული სიმინდი; კარტოფილზე დამზადებული ბლინები; ბრინჯის კვერები; მიუსლი; ბისკვიტები; მშრალი ნამცხვარი; ბატიბუტი; სანელებლები; მარცვლეულის ნაწარმი; შვრიაზე დამზადებული საკვები; საწებლები (საკაზმები); ორცხოზილები; ტაქოსი; ტორტილია; ჩიპსები (მარცვლეულის ნაწარმი); სიმინდის ფანტელი; შვრიის ფანტელი.

(260) AM 2022 114529 A

(210) AM 114529

(220) 2021 09 03

(731) ქურამაქს ლიმიტიდ უ.კ.

ქურამაქს ლიმიტიდ, არტიზანს ჰაუზი, 7 ქუინსბრიჯ ნორთჰემპტონ NN4 7BF, გაერთიანებული სამეფო

(740) გიორგი თაქთაქიშვილი

(540)

Quramax

(591) შავ-თეთრი

(511)

35 – საცალო და საბითუმო ვაჭრობა ფარმაცევტული და სამკურნალო საქონლით; გაყიდვებში ხელშეწყობა მესამე პირთათვის; რეკლამა და საქონელსა და მომსახურებასთან დაკავშირებულ გაყიდვებში ხელშეწყობა; სარეკლამო, მარკეტინგისა და ხელშეწყობის მომსახურება; ინტერნეტით გაყიდვების დამუშავებასთან დაკავშირებული ბიზნესის ადმინისტრირების მომსახურება; რეკლამისა და გაყიდვების მიზნით ნაწარმის შესახებ ინფორმაციით უზრუნველყოფა კავშირის ქსელების მეშვეობით.

(260) AM 2022 114530 A

(210) AM 114530

(220) 2021 09 03

(731) ქურამაქს ლიმიტიდ უ.კ.

ქურამაქს ლიმიტიდ, არტიზანს ჰაუზი, 7 ქუინსბრიჯ ნორთჰემპტონ NN4 7BF, გაერთიანებული სამეფო

(740) გიორგი თაქთაქიშვილი

(540)

Marion Biotech

(591) შავ-თეთრი

(511)

35 – საცალო და საბითუმო ვაჭრობა ფარმაცევტული და სამკურნალო საქონლით; გაყიდვებში ხელშეწყობა მესამე პირთათვის; რეკლამა და საქონელსა და მომსახურებასთან დაკავშირებულ გაყიდვებში ხელშეწყობა; სარეკლამო, მარკეტინგისა და ხელშეწყობის მომსახურება; ინტერნეტით გაყიდვების დამუშავებასთან დაკავშირებული ბიზნესის ადმინისტრირების მომსახურება; რეკლამისა და გაყიდვების მიზნით ნაწარმის შესახებ ინფორმაციით უზრუნველყოფა კავშირის ქსელების მეშვეობით.

(260) AM 2022 114531 A

(210) AM 114531

(220) 2021 09 03

(731) შპს „ლერთო“

ალექსანდრე ყაზბეგის გამზ. 11ა, ბ. 21,
0160, საბურთალოს რაიონი, თბილისი,
საქართველო

(540)



(591) 57675B მწვანე

(531) 07.03.01; 07.03.03; 07.03.25; 07.05.10;
27.07.01; 28.19

(511)

43 – რესტორნებით მომსახურება.

(260) AM 2022 114537 A

(210) AM 114537

(220) 2021 09 07

(731) ჰოკო ტექნოლოჯი დეველოპმენტ (შენჭენ)

კო., ლტდ
შენჭენი, ლონგხუას რაიონი, ლონგხუას
ქუჩა, ცინგხუას საზოგადოება, მეილონგის
გზა, 22125. ბიზნეს შენობა ვეიდონგლონგ,
ბლოკი A, მე-4 სართული, ოთახი 408.,
ჩინეთი, 518000, ჩინეთის სახალხო
რესპუბლიკა

(740) ნინო გაზდელიანი

(540)

BOROFONE

(591) შავ-თეთრი

(531) 27.05.01

(511)

9 – USB ფლემ-მეხსიერებები, ქვესადგამები
ლექტოპებისათვის, ბუდეები სმარტფონებისა-
თვის, სმარტფონების ეკრანების დამცავი ფირე-
ბი, ჭკვიანი საათები, ქვესადგამი მობილური
ტელეფონებისათვის, ყურსასმენები, კორპუსე-
ბი ხმამაღლამოლაპარაკებისათვის (დინამიკე-

ბი), დისკები, ინფორმაციის მაგნიტური მატა-
რებლები (მაგნიტური დისკები), დამტენი მოწყ-
ობილობები, გარე აკუმულატორების დამტენი
მოწყობილობები (სმარტფონების, პლანშეტების
და ა.შ. დამატებითი კვების წყარო).

(260) AM 2022 114538 A

(210) AM 114538

(220) 2021 09 07

(731) ჰოკო ტექნოლოჯი დეველოპმენტ (შენჭენ)

კო., ლტდ

შენჭენი, ლონგხუას რაიონი, ლონგხუას
ქუჩა, ცინგხუას საზოგადოება, მეილონგის
გზა, 22125. ბიზნეს შენობა ვეიდონგლონგ,
ბლოკი A, მე-4 სართული, ოთახი 408.,
ჩინეთი, 518000, ჩინეთის სახალხო
რესპუბლიკა

(740) ნინო გაზდელიანი

(540)

hoco.

(591) შავ-თეთრი

(531) 24.17.02; 27.05.17

(511)

9 – USB ფლემ-მეხსიერებები, ქვესადგამები
ლექტოპებისათვის, ბუდეები სმარტფონებისა-
თვის, სმარტფონების ეკრანების დამცავი ფირე-
ბი, ჭკვიანი საათები, ქვესადგამები მობილური
ტელეფონებისათვის, ყურსასმენები, კორპუსე-
ბი ხმამაღლამოლაპარაკებისათვის (დინამიკე-
ბი), დისკები, ინფორმაციის მაგნიტური მატა-
რებლები (მაგნიტური დისკები), დამტენი მოწყ-
ობილობები, გარე აკუმულატორების დამტენი
მოწყობილობები (სმარტფონების, პლანშეტების
და ა.შ. დამატებითი კვების წყარო).

35 – რეკლამა, საქონლის პრეზენტაცია მასობ-
რივი ინფორმაციის საშუალებებით საცალო
ვაჭრობისათვის, კომერციული ინფორმაციის
სააგენტოების მომსახურება, გაყიდვების ხელ-
შეწყობა მესამე პირთათვის, იმპორტ-ექსპორ-
ტის სააგენტოს მომსახურება, მყიდველებისა
და გამყიდველებისათვის საქონლისა და მომ-
სახურების შეთავაზებისთვის ონლაინ ბაზრის
უზრუნველყოფა, პერსონალის დაკომპლექტე-
ბა, სამიეზო სისტემის ოპტიმიზაცია გაყიდვების
ხელშეწყობისათვის, საქონლის დემონსტრირე-
ბა, საქონლისა და მომსახურების ლიცენზირე-
ბის კომერციული ადმინისტრირება მესამე პირ-
თათვის.

(260) AM 2022 114539 A
 (210) AM 114539
 (220) 2021 09 07
 (731) ტოიოტა ჯიდომა კაბუშიკი კაიმა
 (მოვაჭრე, როგორც ტოიოტა მოტორ
 კორპორეიშენ)
 1, ტოიოტა-ჩო, ტოიოტა-ში, აიჩი-კენ,
 იაპონია
 (740) თამარ კოჭლამაზაშვილი
 (540)

LM350h

(591) შავ-თეთრი
 (531) 27.07.01; 27.07.11
 (511)
 12 – ავტომობილები და მათი ნაწილები, კონს-
 ტრუქციის ელემენტები, მათთვის განკუთვნი-
 ლი მზიდი ნაწილები.

(260) AM 2022 114544 A
 (210) AM 114544
 (220) 2021 09 09
 (731) საქართველოში INPHA LLP-ის
 წარმომადგენლობითი ოფისი
 ბესიკის ქ. 4-ის მიმდებარედ, ნაკვეთი
 46/10, 0108, თბილისი, საქართველო
 (540)

Teapel ტეარელი Tearel

(591) შავ-თეთრი
 (511)
 5 – ფარმაცევტული, სამედიცინო და ვეტერინა-
 რული პრეპარატები; სამედიცინო დანიშნულე-
 ბის ჰიგიენური პრეპარატები; სამედიცინო ან
 ვეტერინარული გამოყენებისთვის ვარგისი დი-
 ეტური საკვები და ნივთიერებები, საკვები ჩვი-
 ლებისთვის; დიეტური დანამატები ადამიანე-
 ბისა და ცხოველებისთვის; ლეიკოპლასტირი,
 სახვევი მასალა; კბილების დასამაგრებელი მა-
 სალა, სტომატოლოგიური ცვილი; სადეზინფექ-
 ციო საშუალებები; მავნე მწერების გასანადგუ-
 რებელი პრეპარატები, ფუნგიციდები, ჰერბიცი-
 დები.

(260) AM 2022 114546 A
 (210) AM 114546
 (220) 2021 09 09
 (731) შპს „ხაირატ ალ მანაფეი კო ფორ
 ტრანსფორტ ენდ ჯენერალ ტრეიდიგ“
 27 საბორნის ბულვარი, ვარნა, 9000,
 ბულგარეთი
 (740) ირაკლი გვილია
 (540)

ATLAS

(591) შავ-თეთრი
 (511)
 34 – სიგარეტები; სიგარები, რომლებიც შეიცავს
 არასამედიცინო დანიშნულების თამბაქოს ჩამ-
 ნაცვლებლებს; არომატული ნივთიერებები
 თამბაქოსთვის (ეთერზეთების გარდა); სიგარი-
 ლოები; სიგარები; მოსაწევი ბალახები; თამ-
 ბაქოს პროდუქტები.

(260) AM 2022 114592 A
 (210) AM 114592
 (220) 2021 09 10
 (731) ნიკოლა ჯონათან მიკაელ მომპიუ
 116 რეზიდენცია ლეს საბლეთეს-28800
 მოჰამედია-მაროკო, საფრანგეთი
 (740) კონსტანტინე ჩოკორაია
 (540)

(591) თეთრი, ლურჯი
 (531) 21.01.02; 27.05.01; 29.01.12
 (511)
 36 – ვირტუალური ვალუტის ელექტრონული
 გადაგზავნა.
 41 – კომპიუტერული ქსელის საშუალებით თა-
 მამების მომსახურების უზრუნველყოფა ონლა-
 ინ რეჟიმში; აზარტული თამაშებით მომსახურე-
 ბა; კაზინოთი მომსახურების უზრუნველყოფა
 (აზარტული თამაშები).

(260) AM 2022 114593 A
 (210) AM 114593
 (220) 2021 09 10
 (731) ნიკოლა ჯონათან მიკაელ მომპიუ
 116 რეზიდენცია ლეს საბლეთეს-28800
 მოჰამედია-მაროკო, საფრანგეთი

(740) კონსტანტინე ჩოკორაია
(540)

(591) ლურჯი, ყვითელი, თეთრი
(531) 18.05.03; 18.05.05; 18.05.10; 27.05.01;
29.01.12

(511)
36 – ვირტუალური ვალუტის ელექტრონული გადაგზავნა.

41 – კაზინოთი მომსახურების უზრუნველყოფა (აზარტული თამაშები). აზარტული თამაშებით მომსახურება. კომპიუტერული ქსელის საშუალებით თამაშების მომსახურების უზრუნველყოფა ონლაინ რეჟიმში.

(260) AM 2022 114594 A

(210) AM 114594

(220) 2021 09 13

(731) შპს „მასტერ-ნოვა“

ზუბალაშვილის ქ. 34-36, ბათუმი,

საქართველო

(540)



(591) FFFFFFFF თეთრი, AA36D1 იასამნისფერი

(531) 01.15.21; 26.01.02; 26.01.20; 26.01.24;

27.05.01; 27.05.24; 29.01.12

(511)

35 – რეკლამა; ბიზნესის მართვა; ბიზნესის ადმინისტრირება; საოფისე მომსახურება.

36 – დაზღვევა; ფინანსური საქმიანობა; ფულად-საკრედიტო საქმიანობა; უძრავ ქონებასთან დაკავშირებული საქმიანობა.

38 – სატელეკომუნიკაციო მომსახურება.

41 – განათლება; სასწავლო პროცესის უზრუნველყოფა; გართობა; სპორტული და კულტურული ღონისძიებები.

42 – სამეცნიერო და ტექნოლოგიური მომსახურება და შესაბამისი სამეცნიერო კვლევები და

გაფორმება; სამრეწველო ანალიზი, სამრეწველო კვლევა და სამრეწველო დიზაინი; ხარისხის კონტროლისა და ავტენტურობის დადგენის სამსახური; კომპიუტერებისა და კომპიუტერული პროგრამების შექმნა და დამუშავება.

45 – იურიდიული მომსახურება; მატერიალური ქონებისა და პიროვნებების ფიზიკური დაცვის სამსახური; პერსონალური და სოციალური მომსახურება, გაწეული სხვათა მიერ ინდივიდუალის საჭიროებების დასაკმაყოფილებლად.

(260) AM 2022 114595 A

(210) AM 114595

(220) 2021 09 13

(731) ტრიპ მენუფექტურინგ კომპანი

1111 უესტ 35 სტრიტი, ჩიკაგო, ილინოისი

60609, აშშ

(740) გიორგი მეიფარიანი

(540)

Tripp-Lite

(591) შავ-თეთრი

(511)

9 – საპროექციო აპარატები; ფოტოკოპირების მოწყობილობები (ასლგადამღები მოწყობილობები); სატელეფონო აპარატები; ფაქსიმილური აპარატები; მაგნიტური ლენტის ბლოკები კომპიუტერებისათვის; კომპიუტერის მეხსიერების ბლოკები; ვიდეოკამერები (კამკორდერები); ვიდეოეკრანები; ფლოპი-დისკები (დისკეტები); მაგნიტური დისკები; ოპტიკური დისკები; დისკამპრავები კომპიუტერისათვის; კომპიუტერების დისკამპრავები დისკების ავტომატური ცვლით; განაცხადების ელექტრონული დაფები; ელექტრული ინვერტორები; გამზომი ინსტრუმენტები; ინტერფეისები; კოაქსიალური კაბელები; ოპტიკურ-ბოჭკოვანი კაბელები; ელექტრული კაბელები; კალკულატორები; ჯიბის კალკულატორები; მაგნიტური საიდენტიფიკაციო ბარათები; კარტრიჯები ვიდეოთამაშებისათვის; რუკები მაგნიტური კოდებით; კომპიუტერის კლავიატურები; აუდიო-ვიდეო კომპაქტ-დისკები; კომპიუტერები; პორტატული კომპიუტერები; მიკროპროცესორები; მიკროფონები; მოდემები; მონიტორები; ყურსასმენები; ინფორმაციის მაგნიტური მატარებლები; ინფორმაციის ოპტიკური მატარებლები; კომპიუტერთან მუშაობის დროს გამოსაყენებელი მაჯის საყრდენები; კომპიუტერული პროგრამები; პროგრამები კომპიუტერული თამაშებისათვის;

კომპიუტერული პროგრამული უზრუნველყოფა (ჩასატვირთი პროგრამული უზრუნველყოფა); პროცესორები (ინფორმაციის დამუშავების ცენტრალური ბლოკები); სკანერები (მოწყობილობები მონაცემთა დამუშავებისათვის); სმარტბარათები; ელექტრული ტრანსფორმატორები; უწყვეტი კვების წყაროები (UPS-ები); ხმის გამაძლიერებლები; ხმის აღმწარმოებელი მოწყობილობები; მონაცემთა დამუშავების მოწყობილობები; ნიშნულების, ნაჭდევის გამომცნობი ოპტიკური მოწყობილობები; კომპიუტერების პერიფერიული მოწყობილობები; შტრიხკოდების წამკითხავი მოწყობილობები; ჩიპები (ინტეგრალური სქემები); საპროექციო ეკრანები; კომპიუტერის აქსესუარები.

(260) AM 2022 114609 A

(210) AM 114609

(220) 2021 09 14

(731) ტპ-ლინკ კორპორეიშენ ლიმიტედ
რუმ 901, 9/F., ნიუ ისტ ოუშენ სენტერ,
9 საიენს მუზეუმ როუდ, ციმ შა ცვი,
კოულუნ, ჰონგ-კონგი

(740) ლილიანა დარახველიძე

(540)

VASATA

(591) შავ-თეთრი

(511)

9 – ტრანსფორმატორები [ელექტრობა]; დროის რელე (ტაიმერები), ავტომატური; ტერმინალები [ელექტრობა]; გარდამქმნელები, ელექტრო; ელექტრული ამომრთველები; ელექტროროზეტები; დენის გამმართველები; ფიჭური ამომრთველები [ელექტრობა]; ავტომატური ამომრთველები; მართვის პანელები [ელექტრობა]; ელექტროგადაცემების ხაზებთან შეერთება; ელექტროკავშირები; რელეები, ელექტრო; მაერთებელი მავთულები [ელექტრობა]; სინათლის რეგულატორები [დიმერები], ელექტრო; ელექტრული როზეტების ხუფები; განათების ბალასტები; ელექტრომაგნიტური (სოლენოიდული) სარქველები [ელექტრომაგნიტური გადამრთველები]; ძაბვის ცვალებადობის დამცავები; ძაბვის მოსამატებელი ტრანსფორმატორები; პიეზოელექტრული გადამწოდები; მაგნიტური ფირების განმამაგნიტებელი მოწყობილობა; ძაბვის სტაბილიზატორები; სიმძლავრის მარეგულირებელი აპარატი; დაბალი ძაბვის კვების წყაროები; გამანაწილებელი კოლოფები

[ელექტრობა]; მანაწილებელი დაფები; მცველი.

(260) AM 2022 114614 A

(210) AM 114614

(220) 2021 09 15

(731) შპს „გურილა“

შალვა ნუცუბიძის ქ. 56 / ვაჟა-ფშაველას
გამზ. I კვარ., კორპ. 17, ბ. 82, თბილისი,
საქართველო

(740) გიორგი მეიფარიანი

(540)

PSOROSTOP

ფსოროსტოპი

ПСОРОСТОП

(591) შავ-თეთრი

(511)

5 – ფარმაცევტული, სამედიცინო და ვეტერინარული პრეპარატები; სამედიცინო დანიშნულების ჰიგიენური პრეპარატები; სამედიცინო ან ვეტერინარული გამოყენებისთვის ვარგისი დიეტური საკვები და ნივთიერებები, საკვები ჩვილებისთვის; დიეტური დანამატები და საკვები დანამატები ადამიანებისა და ცხოველებისთვის; ლეიკოპლასტიკი, სახვევი მასალა; კბილების დასაბუნე და დასამაგრებელი მასალა, სტომატოლოგიური ცვილი; სადეზინფექციო საშუალებები.

(260) AM 2022 114617 A

(210) AM 114617

(220) 2021 09 16

(731) ნოვარტის აგ

4002 ბაზელი, შვეიცარია

(740) შალვა გვარამაძე

(540)

ЭМСЭЛБИ

(591) შავ-თეთრი

(511)

5 – ფარმაცევტული პრეპარატები.

(260) AM 2022 114618 A

(210) AM 114618

(220) 2021 09 16

(731) ნოვარტის აგ

4002 ბაზელი, შვეიცარია

(740) შალვა გვარამაძე
(540)

Имселби

(591) შავ-თეთრი
(511)

5 – ფარმაცევტული პრეპარატები.

(260) AM 2022 114736 A

(210) AM 114736

(220) 2021 09 24

(731) შალვა აბრამიშვილი

ცაგერის ქ. 6, ბ. 4, 0160, თბილისი,
საქართველო

(740) შალვა აბრამიშვილი

(540)



(591) ლურჯი, ცისფერი, სტაფილოსფერი,
ვარდისფერი

(531) 01.03.01; 01.03.02; 01.03.06; 01.03.13;
01.15.17; 06.01.01; 06.01.04; 26.03.01;
26.03.07; 26.03.13; 26.03.16; 26.03.19;
26.03.22; 29.01.13

(511)

41 – აღზრდის დაწესებულებები (სკოლამდე-
ლი); არაჩამოტვირთვადი ელექტრონული პუბ-
ლიკაციებით უზრუნველყოფა ონლაინ რეჟიმ-
ში; არაჩამოტვირთვადი ონლაინ ვიდეოებით
უზრუნველყოფა; ალბინისტური ტურები გამ-
ცილებლების თანხლებით; არასარეკლამო
ფილმების ჩვენება; ბიბლიოთეკები (მოდრავი);
ბანაკებში გართობის ორგანიზება (დასასვენ-
ებელი); ბანაკები (სპორტული); გასართობი პარ-
კების მომსახურება (ატრაქციონები); გართობის
მომსახურება; გამართობების სამსახური; განათ-
ლებასთან დაკავშირებული ინფორმაციით უზ-
რუნველყოფა; გამოცდების ჩატარება; გართო-
ბასთან დაკავშირებული ინფორმაციით უზ-

რუნველყოფა; გამაჯანსაღებელი კლუბები (სამ-
კურნალო და გამაჯანსაღებელი ვარჯიშები); გა-
ქირავება (სპორტული ინვენტარის), გარდა სატ-
რანსპორტო საშუალებებისა; დასვენების უზ-
რუნველყოფა; ელექტრონული წიგნებისა და
ჟურნალების ონლაინ გამოქვეყნება; ექსკურსიე-
ბის მოწყობა; ვიდეოფილმების გადაღება; ინ-
დივიდუალური ტრენერის მომსახურება (ფიტ-
ნეს ვარჯიშები); მასტერ-კლასების ორგანიზება
და ჩატარება; ორგანიზება (სპორტული შეჯიბ-
რების); პროგრამის შედგენა (სპორტული შე-
ჯიბრების); საინტერუქტაჟო მომსახურება; საგან-
მანათლებლო-აღმზრდელობითი მომსახურება;
საგანმანათლებლო მომსახურება; სპორტული
აღჭურვილობით უზრუნველყოფა; სკოლების
მომსახურება (განათლება); ფიზიკური აღზრდა;
წვრთნა (ვარჯიში).

(260) AM 2022 114756 A

(210) AM 114756

(220) 2021 09 30

(731) შპს „ზეტლანი“

აკაკი ბელიაშვილის ქ. 43, თბილისი,
საქართველო

(540)



(591) ყვითელი, წითელი, შავი, თეთრი

(531) 26.01.02; 26.01.03; 26.01.16; 26.01.22;
26.13.25; 27.05.01; 29.01.14

(511)

4 – სამრეწველო ზეთები და საპოხი მასალა,
ცვილი; საპოხი მასალები; მტვრის მშთანთქმე-
ლი, დამტენიანებელი და შემკრავი შედგენი-
ლობები; საწვავი და გამანათებლები; სანთლები
და პატრუქები განათებისთვის.

რეგისტრირებული სასაქონლო ნიშნები

(111) M 2022 35200 R

(151) 2022 03 21

(181) 2032 03 21

(260) AM 2021 111736 A

(220) 2021 02 17

(732) ფილიპ მორის ბრენდს სარლ
კე ჟანრენო 3, 2000 ნევმატელი, შვეიცარია

(111) M 2022 35201 R

(151) 2022 03 21

(181) 2032 03 21

(260) AM 2021 111850 A

(220) 2021 02 23

(732) მონგე & კ. ს.პ.ა.
ვია სავიგლიანო 31, 12030 მონასტეროლო
დი სავიგლიანო, კუნეო, იტალია

(111) M 2022 35202 R

(151) 2022 03 21

(181) 2032 03 21

(260) AM 2021 111851 A

(220) 2021 02 23

(732) მონგე & კ. ს.პ.ა.
ვია სავიგლიანო 31, 12030 მონასტეროლო
დი სავიგლიანო, კუნეო, იტალია

(111) M 2022 35203 R

(151) 2022 03 21

(181) 2032 03 21

(260) AM 2021 111852 A

(220) 2021 02 23

(732) მონგე & კ. ს.პ.ა.
ვია სავიგლიანო 31, 12030 მონასტეროლო
დი სავიგლიანო, კუნეო, იტალია

(111) M 2022 35204 R

(151) 2022 03 21

(181) 2032 03 21

(260) AM 2021 112065 A

(220) 2021 03 09

(732) შპს ბ.იგ თრეიდ“
შერიფ ხიმშიაშვილის ქ. 41, ბ. 26, 6010,
ბათუმი, საქართველო

(111) M 2022 35205 R

(151) 2022 03 21

(181) 2032 03 21

(260) AM 2021 112254 A

(220) 2021 03 19

(732) შპს „4 ბროს“
I-ლი ქ. 27, 1560, სოფ. ველისციხე,
გურჯაანი, საქართველო

(111) M 2022 35206 R

(151) 2022 03 21

(181) 2032 03 21

(260) AM 2021 112255 A

(220) 2021 03 19

(732) შპს „4 ბროს“
I-ლი ქ. 27, 1560, სოფ. ველისციხე,
გურჯაანი, საქართველო

(111) M 2022 35207 R

(151) 2022 03 21

(181) 2032 03 21

(260) AM 2021 112267 A

(220) 2021 03 22

(732) შპს „რესტობრო“
მიხეილ თამარაშვილის გამზ. 130, ბ. 163,
თბილისი, საქართველო

(111) M 2022 35208 R

(151) 2022 03 21

(181) 2032 03 21

(260) AM 2021 112909 A

(220) 2021 05 11

(732) ალკალოიდ ად სკოპიე
ბულვ. ალექსანდერ მაკედონსკი 12,
სკოპიე, 1000, ჩრდილოეთ მაკედონიის
რესპუბლიკა

(111) M 2022 35209 R

(151) 2022 03 21

(181) 2032 03 21

(260) AM 2021 112910 A

(220) 2021 05 11

(732) ალკალოიდ ად სკოპიე
ბულვ. ალექსანდერ მაკედონსკი 12,

(111) M 2022 35219 R (151) 2022 03 21 (181) 2032 03 21 (260) AM 2021 112920 A (220) 2021 05 11 (732) ალკალოიდ ად სკოპიე ბულვ. ალექსანდერ მაკედონსკი 12, სკოპიე, 1000, ჩრდილოეთ მაკედონიის რესპუბლიკა	(111) M 2022 35224 R (151) 2022 03 21 (181) 2032 03 21 (260) AM 2021 113145 A (220) 2021 05 27 (732) ადპ, ინკ. უან ადპ ბულვარდ, როსელენდ, ნიუ-ჯერსი, 07068, აშშ
(111) M 2022 35220 R (151) 2022 03 21 (181) 2032 03 21 (260) AM 2021 113033 A (220) 2021 05 18 (732) შპს „თრეიდზონ“ თელავის ქ. 45ა, ბ. 28, 0105, თბილისი, საქართველო	(111) M 2022 35225 R (151) 2022 03 21 (181) 2032 03 21 (260) AM 2021 113183 A (220) 2021 05 28 (732) შპს „Novator Pharma“ სოფ. ორგანზაი, 1707, დმანისი, საქართველო
(111) M 2022 35221 R (151) 2022 03 21 (181) 2032 03 21 (260) AM 2021 113034 A (220) 2021 05 18 (732) შპს „ნი ესტეტიკ ჯორჯია“ ვაჟა-ფშაველას გამზ. 70ა, 0186, თბილისი, საქართველო	(111) M 2022 35226 R (151) 2022 03 21 (181) 2032 03 21 (260) AM 2021 113184 A (220) 2021 05 28 (732) შპს „Novator Pharma“ სოფ. ორგანზაი, 1707, დმანისი, საქართველო
(111) M 2022 35222 R (151) 2022 03 21 (181) 2032 03 21 (260) AM 2021 113038 A (220) 2021 05 19 (732) შპს „ენსო“ ვარკეთილი, მე-III მასივი, I კვარტ., კორპ. „ა“ ფართი, სამგორის რაიონი, თბილისი, საქართველო	(111) M 2022 35227 R (151) 2022 03 21 (181) 2032 03 21 (260) AM 2021 113187 A (220) 2021 05 28 (732) შპს „Novator Pharma“ სოფ. ორგანზაი, 1707, დმანისი, საქართველო
(111) M 2022 35223 R (151) 2022 03 21 (181) 2032 03 21 (260) AM 2021 113124 A (220) 2021 05 25 (732) ნინგბო ჯენინ ინდასტრიალ კო., ლტდ. რუმ 536, ბლდ. 5, No. 22 ჰენგჰე როუდ, ბეილუნ დისტრიქტ, ნინგბო, პროვინცია ჟეჯუანგი, ჩინეთის სახალხო რესპუბლიკა	(111) M 2022 35228 R (151) 2022 03 21 (181) 2032 03 21 (260) AM 2021 113197 A (220) 2021 05 28 (732) შპს „ჰელიოს ფარმა“ ილია ჭავჭავაძის გამზ. 17გ, 0179, თბილისი, საქართველო

(111) M 2022 35229 R
(151) 2022 03 21
(181) 2032 03 21
(260) AM 2021 113198 A
(220) 2021 05 28
(732) შპს „ჰელიოს ფარმა“
ილია ჭავჭავაძის გამზ. 17გ, 0179,
თბილისი, საქართველო

(111) M 2022 35230 R
(151) 2022 03 21
(181) 2032 03 21
(260) AM 2021 112185 A
(220) 2021 05 17
(732) სს „ფაბერ“
დავით აღმაშენებლის გამზ. 55/1,
თბილისი, საქართველო

(111) M 2022 35231 R
(151) 2022 03 21
(181) 2032 03 21
(260) AM 2021 112584 A
(220) 2021 04 12
(732) შპს „ბერკეტი-დიზაინი“
ვაჟა-ფშაველას გამზ., VII კვარტ., კორპ. 1ა,
ბ. 90, 0186, ვაკე-საბურთალოს რაიონი,
თბილისი, საქართველო

(111) M 2022 35232 R
(151) 2022 03 21
(181) 2032 03 21
(260) AM 2021 112585 A
(220) 2021 04 12
(732) შპს „ბერკეტი-დიზაინი“
ვაჟა-ფშაველას გამზ., VII კვარტ., კორპ. 1ა,
ბ. 90, 0186, ვაკე-საბურთალოს რაიონი,
თბილისი, საქართველო

დაჩქარებული პროცედურით რეგისტრირებული სასაქონლო ნიშნები

რეგისტრაციის გაუქმების მოთხოვნით საჩივრის შეტანა შესაძლებელია საქპატენტის სააპელაციო პალატაში გამოქვეყნებიდან 3 თვის ვადაში.

(111) M 2022 35233 R

(151) 2022 03 22

(181) 2032 03 22

(210) AM 117095

(220) 2022 03 16

(732) შპს „Made To Make“

აკაკი წერეთლის გამზ. 41, 0154, თბილისი,
საქართველო

(540)



(591) თეთრი, წითელი, ლურჯი

(531) 27.05.12; 27.07.11; 29.01.13

(511)

35 – რეკლამა; ბიზნესის მართვა; ბიზნესის ადმინისტრირება; საოფისე მომსახურება.

(111) M 2022 35234 R

(151) 2022 03 22

(181) 2032 03 22

(210) AM 117063

(220) 2022 03 11

(732) შპს „ნექსტრა გრუპი“

იროდიონ ევდოშვილის ქ. 18, სართული 2,
საოფისე ფართი 3, 0154, თბილისი,
საქართველო

(540)

დექსიდროგი

Dexydrop

Дексидроп

(591) შავ-თეთრი

(511)

5 – ფარმაცევტული პრეპარატები; სამედიცინო დანიშნულების ჰიგიენური პრეპარატები; სამე-

დიცინო დანიშნულების დიეტური საკვები და ნივთიერებები, ბავშვთა საკვები; დიეტური დანამატები ადამიანებისათვის; კბილის დასაბუნე და კბილის ტვიფრის დასამზადებელი მასალა.

(111) M 2022 35235 R

(151) 2022 03 25

(181) 2032 03 25

(210) AM 117107

(220) 2022 03 17

(732) დიდსგუდ ლტდ.

2100 ვესტონ რდ, 1607, ტორონტო,

ონტარიო, კანადა, M9N 3W6, კანადა

(740) ნინო ბახტაძე

(540)

DEEDSGOOD

(591) შავ-თეთრი

(511)

35 – რეკლამა; ბიზნესის მართვა; ბიზნესის ადმინისტრირება; საოფისე მომსახურება.

36 – დაზღვევა; ფინანსური საქმიანობა; ფულად-საკრედიტო საქმიანობა; უძრავ ქონებასთან დაკავშირებული საქმიანობა; მათ შორის, (ფულადი) სახსრების შეგროვება; საქველმოქმედო საქმიანობა; ბარტერული გაცვლა.

38 – სატელეკომუნიკაციო მომსახურება; მათ შორის, ინტერნეტ-ჩატებითა და ონლაინ-ფორუმებით უზრუნველყოფის მომსახურება.

42 – სამეცნიერო და ტექნოლოგიური მომსახურება და მათთან დაკავშირებული სამეცნიერო კვლევები და ნაშრომები; სამრეწველო ანალიზი, სამრეწველო კვლევა და სამრეწველო დიზაინი; ხარისხის კონტროლისა და ავთენტურობის დადგენის სამსახური; კომპიუტერებისა და კომპიუტერული პროგრამების შექმნა და განვითარება; მათ შორის, ინტერნეტ-სერვისები; ვებ-გვერდის შექმნა და დიზაინი.

(111) M 2022 35236 R

(151) 2022 03 29

(181) 2032 03 29

(210) AM 117180

(220) 2022 03 21

(732) შპს „ფონთევი“

სოფ. უნწა, ადიგენის რაიონი,

საქართველო

(540)



(591) თეთრი, ცისფერი

(531) 26.04.01; 26.04.04; 26.04.18; 27.05.01;
27.05.05; 27.05.21; 29.01.12

(511)

36 – კრიპტო აქტივის ფინანსური გადაცვლა.

(111) M 2022 35237 R

(151) 2022 03 29

(181) 2032 03 29

(210) AM 117181

(220) 2022 03 21

(732) შპს „ფონთევი“

სოფ. უნწა, ადიგენის რაიონი,

საქართველო

(540)



(591) თეთრი, მუქი იისფერი, ღია იისფერი

(531) 15.09.16; 26.04.02; 26.04.09; 26.04.16;
26.04.22; 26.04.24; 27.05.01; 27.05.01;
27.05.05; 27.05.23; 27.05.24; 29.01.12

(511)

36 – კრიპტო აქტივის ფინანსური გადაცვლა.

საერთაშორისო სასაქონლო ნიშნები, რომლებზეც გამოტანილია გადაწყვეტილება დაცვის მინიჭების შესახებ

გადაწყვეტილების გასაჩივრება შესაძლებელია საქპატენტის სააპელაციო პალატაში გამოქვეყნებიდან 3 თვის ვადაში ან მცხეთის რაიონული სასამართლოს ადმინისტრაციულ საქმეთა კოლეგიაში 1 თვის ვადაში (მის.: ქ. მცხეთა, სამხედროს ქ. №17).

(260) AM 2022 113528 A

(800) 1596455

(151) 2021 02 23

(891) 2021 02 23

(731) Big City Beats GmbH

Cassellastraße 30-32, 60386 Frankfurt am
Main, Germany

(540)



(591) Black, white

(531) 26.11.03; 26.11.06; 26.11.12; 26.13.25

(511)

9 – Computer hardware and computer software; computer peripheral devices; apparatus for recording, transmission or reproduction of sound, images or data; machine-readable data recording media; sound recording carriers; telephone apparatus; mobile telephones; accessories for mobile phones as far as included in this class; electronic publications, downloadable.

25 – Clothing; trousers; headgear; outerclothing; mac-kintoshes; neck scarves [mufflers]; footwear; lingerie [clothing]; sweaters; t-shirts.

35 – Presentation of companies on the internet and other media for advertising purposes; presentation of goods and services for retail; advertising agency services; rental of advertising space, also on the internet; updating and maintaining data in computer databases; updating of advertising material; public relations services; online advertising in a computer network; multimedia advertising; organisation and conduct of advertising events; organization of exhibitions and fairs for economic and advertising purposes; organizational project management in the IT area; job placement; presentation of goods and services in retail communication media; publications of printed matter [also in electronic form] for advertising purposes; radio advertising; consumer advice shop; writing of publicity texts; compilation, systematisation, updating and ma-

intenance of data, in particular customer data and user profiles in computer databases; statistical evaluation of data using computer programs; mediation, rental of addresses and data for business and advertising purposes; mediation of trade business for third parties, including e-commerce, mobile commerce and e-business; mediation of trade contacts; arranging of contracts for others for the buying and selling of goods and the providing of services.

38 – Telecommunication services provided via Internet platforms and portals, especially for file creation, file maintenance and for the exchange of documents, files and information; provision of portals, electronic discussion forums, newsgroups and internet chatrooms on the internet; communication services provided over the internet, in open networks and other electronic media; transmission of electronic mail; short message services; electronic exchange of messages via e-mail, sms, chatlines, chatrooms and internet forums; broadcasting, dissemination, distribution and retransmission of television, radio, telecommunications and information signals over any network; collecting and delivery of messages [news agencies]; internet services, namely providing access to information via the medium of the internet, providing internet access to software in data networks for internet access, mobile telephone services; electronic bulletin board services; providing telecommunication channels for teleshopping services; electronic transmission of broadcasts and downloadable media files in particular audio and video files via electronic and communication networks]; broadcasting of audio and video content via a worldwide computer network [ip-tv]; digital video broadcasting [dvtb]; transmission of addresses and data for business and advertising purposes; provision of access to databases in computer networks on the internet in the fields of music, video, radio, television, news, sports, games, cultural events, entertainment, as well as art and leisure via communication networks; provision of access to information, audio, video, graphics, text and other multimedia content on the above areas on the Internet; providing access to platforms on the internet, in particular for initiating and arranging private and business contacts and for exchanging information; provision of access to databases in computer networks on the internet, in particular for music, audio and video data; provision of platforms on the internet for evaluating and getting to know media content, in particular audio and video data; arranging

and leasing of access times to databases.

41 – Radio entertainment; production and compilation of radio and television programs of educational, instructional and entertainment nature; recording studio services, also on the internet; organisation and conducting of concerts, dance events, live events and balls; organisation of competitions in the fields of education, teaching, entertainment and sports; organisation of gambling, tombolas; providing entertainment programs on the Internet; publication of audio and video sound recordings; publication of texts and images, including in electronic form, except for advertising purposes; [online] gaming services on the internet; box office services; correspondence courses; party planning; recreation information; editorial support for internet presences, namely editing of texts for publication on the internet; music publishing services [excluding printing services].

42 – Web design, in particular design, programming and creation of websites; rental and maintenance of storage space for use as websites for third parties [webhosting]; provision, allocation or rental of electronic storage space [webspace] on the internet; updating of Internet pages; providing search engines for the Internet; services of an electronic data processing programmer; electronic data collection, backup and data storage; creating programs for data processing, in particular creating software for arranging business and private contacts and for exchanging messages and data; rental of web servers, data processing equipment, computer software and electronic and optical data carriers; electronic storage of media content for provision for download on the internet.

(260) AM 2022 113529 A
 (800) 1596480
 (151) 2020 09 07
 (891) 2020 09 07
 (731) Arian Tejarat Shargh Co.
 10th floor, no. 1, 1st Saei Alley, Vali-e-Asr Ave., Tehran, Islamic Republic of Iran
 (540)

Eurocell

(591) Black, white
 (526) Cell and Euro to be used alone
 (511)
 9 – Battery boxes; electrical cells and batteries; chargers for electric batteries; cell phone batteries, battery charger monitor and indicator; battery dischargers; electronic devices for transmitting battery information; medium battery, sealed acid battery charger; sealed acid battery; lithium polymer battery charger; lithium polymer batteries; lithium ion battery charger; lithium ion batteries; equipment for communication network; nickel metal hydride batteries; nickel-cadmium storage batteries; replaceable batteries; rechargeable

batteries; large batteries; AA batteries; electric batteries for vehicles; batteries, electric; solar batteries; batteries for pocket lamps; battery plate (positive pole); battery chargers; electric batteries; batteries for lighting; anode batteries; battery container (glass); chargers for batteries; vehicle batteries; electric batteries for vehicles; anode batteries; acidimeters for batteries; batteries.

(260) AM 2022 113536 A
 (800) 1596683
 (151) 2020 10 15
 (891) 2020 10 15
 (731) ROYAL ARMENIA JV LTD
 Davtashen 2nd Block 268, 0054 Yerevan, Armenia
 (540)



(591) Black, blue, light blue, red, white
 (531) 02.07.23; 05.07.27; 06.01.02; 07.05.05; 22.05.10; 25.01.15; 25.07.01; 27.05.10; 29.01.15
 (526) "ARMENIA", "@", "ULTRA", "GROUND COFFEE", "ARABICA & ROBUSTA"
 (511)
 30 – Ground coffee.

(260) AM 2022 113538 A
 (800) 1596868
 (151) 2021 03 22
 (891) 2021 03 22
 (731) PRYSMIAN S.P.A.
 Via Chiese, 6, I-20126 MILANO (MI), Italy
 (540)



(591) Green and white
 (531) 05.03.14; 14.01.01; 25.03.01; 26.01.05;
 27.05.01; 27.05.24; 29.01.12
 (511)
 9 – Electric cables; optical cables; fiber optic cables;
 data cables.

(260) AM 2022 113541 A
 (800) 1596901
 (151) 2021 03 24
 (891) 2021 03 24
 (731) KyungDong One Co., Ltd.
 (Yeouido-dong) 22, 76-gil, Gukhoi-daero,
 Yeongdeungpo-gu, Seoul, Republic of Korea
 (540)



(591) Orange, navy
 (531) 26.05.04; 26.05.18; 26.05.24; 27.05.01;
 27.05.19; 27.05.22; 27.05.24; 29.01.13
 (511)
 11 – Gas grills; gas ranges; gas lighters; gas regula-
 tors; heaters for heating irons; sterilizers for house-
 hold purposes; air conditioners for household purpo-
 ses; drainage treatment apparatus for household pur-
 poses; domestic boilers; heater for drying furnace; air
 purifying apparatus; agricultural drying equipment;
 cooling installations for tobacco; luminous house
 numbers; toilet bowls; non-electric lighting apparatus
 and devices; beds for sauna; cooling apparatus for
 ships; washers for water faucets; aquarium filtration
 apparatus; heating apparatus and devices for laborato-
 ry use; sink units; bath tubs; beverage cooling appara-
 tus; apparatus for dehydrating food waste; medical
 sterilizer; toilets, portable; heating and cooling sys-
 tems for motor cars, not being parts of engines or mo-
 tors; bicycle lights; electric space cooling apparatus;
 cool boxes, electric; electric lighting apparatus; hea-
 ting and cooling systems for railway vehicles; dental
 ovens; pocket warmers; heating and cooling systems
 for aircrafts; ventilating installations; hand-held elec-
 tric hair dryers; heat guns; water treatment apparatus;
 micro filter for water treatment; sewage treatment de-
 vice; non-electric water purifiers for household purpo-
 ses; water purifiers for household purposes; water pu-
 rifier for commercial purpose; non-electric water puri-
 fier filters for household purposes; water purifier filter
 for industrial purpose; electric water purifiers for hou-
 sehold purposes; electric water purification filters for
 household purposes.

35 – Price comparison services; retail store services
 featuring gas leak alarms; retail store services featu-
 ring electric heating water mats for household purpo-
 ses; retail store services featuring household air clea-
 ners; retail store services featuring domestic boilers;
 retail store services featuring water heaters for house-
 hold purposes; retail store services featuring air circula-
 tion equipment; retail store services featuring air pu-
 rifiers; retail store services featuring filters for air pu-
 rifiers; retail store services featuring air conditioning
 units; retail store services featuring filters for air con-
 ditioning unit; retail store services featuring house-
 hold air cleaners; retail store services featuring filters
 for household air cleaners; advertising and business
 management consultancy; advertising and commercial
 information services; retail store services featuring ap-
 paratus for heating/ventilating and air conditioning;
 retail store services featuring closed circuit television
 cameras for doors; retail store services featuring au-
 tomatic controlling devices for the temperature of boi-
 lers; retail store services featuring video telephones;
 providing business and marketing information; provi-
 ding commercial information and advice for consu-
 mers in the choice of products and services; providing
 information for other sales of goods; accountancy
 advice relating to taxation; import and export agenci-
 es; retail store services featuring smart remote contro-
 llers; retail store services featuring application softwa-
 re for smartphones; retail store services featuring tem-
 perature control apparatus [electric switches]; auctio-
 neering provided on the internet; retail store services
 featuring remote multi switches; promoting the goods
 and services of others by means of operating an on-
 line comprehensive shopping mall; retail store servi-
 ces featuring interphones; retail store services featu-
 ring electrical heating apparatus; retail store services
 featuring electric entrance access control systems; bu-
 siness intermediary services relating to mail order by
 telecommunications; telephone answering services;
 compilation of information into computer databases;
 personnel recruitment services and employment agen-
 cies; computerized on-line ordering services; retail
 store services featuring home network devices; retail
 store services featuring fire alarms.

37 – Repair and maintenance of gas ranges; cleaning
 of household air cleaners; repair and maintenance of
 electric ovens for household purposes; installation of
 household air cleaners; repair of household air clea-
 ners; repair and maintenance of drainage treatment
 apparatus for household purposes; installation of hou-
 sehold heating boilers; repair of household heating
 boilers; cleaning of household heating boilers; repair
 and maintenance of non-electric water purifiers for
 household purposes; repair and maintenance of elec-
 tric bidets for household purposes; repair and mainte-
 nance of ventilating fans for household use; installati-
 on of air circulation equipment; repair of air circulati-
 on equipment; cleaning of air circulation equipment;
 repair and installation of air purifiers; repair of air

purifiers; cleaning of air purifiers; repair of filters for air purifiers; installation of filters for air purifiers; cleaning of filters for air purifiers; repair and maintenance of air purifying apparatus; repair of air conditioning apparatus; installation of air conditioning apparatus; air conditioning apparatus cleaning services; installation of filters for air conditioning unit; repair of filters for air conditioning unit; cleaning of filters for air conditioning unit; installation of household air cleaners; repair of household air cleaners; cleaning of household air cleaners; repair of filter for household air cleaners; installation of filters for household air cleaners; cleaning of filters for household air cleaners; repair and maintenance of filters for air extractor hoods; construction services relating to the installation of heating, ventilating and air conditioning systems; repair of apparatus for heating/ventilating and air conditioning; installation of apparatus for heating/ventilating and air conditioning; repair and maintenance of apparatus for heating/ventilating and air conditioning; cleaning of apparatus for heating/ventilating and air conditioning; repair and maintenance of refrigerating appliances and installations; repair and maintenance of cooking apparatus and installations; repair and maintenance of beverage-cooling apparatus; repair and maintenance of apparatus for dehydrating food waste; repair and maintenance of disposable pocket warmers; repair and maintenance of electric air purifiers; repair and maintenance of ventilating installations; repair and maintenance of installations for ventilation.

(260) AM 2022 113542 A

(800) 1596906

(151) 2021 02 05

(891) 2021 02 05

(731) Euro Games Technology Ltd.

4, "Maritsa" Str., "Vranya-Lozen-Triugulnika",
BG-1151 Sofia, Bulgaria

(540)



(591) Red, orange, green and gold

(531) 27.05.01; 27.05.02; 27.05.03; 27.05.09;
29.01.13

(511)

28 – Gaming machines for gambling; chips for gambling; mah-jong; arcade games; gambling machines operating with coins, banknotes and cards; games; electronic games; parlor games; gaming chips; gaming tables; slot machines [gaming machines]; LCD game machines; slot machines and gaming devices; coin-operated amusement machines; roulette chips; poker chips; chips and dice [gaming equipment]; gaming equipment for casinos; roulette tables; gaming roulette wheels; casino games; gambling machines and amusement machines, automatic and coin-operated; coin-operated amusement machines and/or electronic coin-

operated amusement machines with or without the possibility of gain; boxes for coin-operated machines, slot machines and gaming machines; electronic or electrotechnical amusement machines and apparatus, gaming machines, coin-operated entertainment machines; housings for coin-operated machines, gaming equipment, gaming machines, machines for gambling; electropneumatic and electrical gambling machines (slot machines).

41 – Gambling; entertainment services related to gambling; gaming services for entertainment purposes; casino, gaming and gambling services; training in the development of software systems; provision of equipment for gambling halls; providing casino equipment [gambling]; gaming machine entertainment services; providing casino facilities [gambling]; gaming hall services; amusement arcade services; games equipment rental; rental of gaming machines; providing amusement arcade services; rental of gaming machines with images of fruits; editing or recording of sounds and images; sound recording and video entertainment services; hire of sound reproducing apparatus; provision of gaming equipment for casinos; providing of casino facilities; online gambling services; casino, gaming and gambling services; provision of gaming facilities, gaming hall facilities, Internet casinos and online gambling services.

(260) AM 2022 113549 A

(800) 1597039

(151) 2021 05 17

(891) 2021 05 17

(731) Yangtze Memory Technologies Co., Ltd.

No.88 Weilai 3rd Road, East Lake High-tech
Development Zone, Wuhan, Hubei, China

(540)



(591) Black, white

(531) 26.03.23; 26.07.18; 26.11.09

(511)

9 – Counters; apparatus to check franking; ticket dispensers; electronic tags for goods; telephone apparatus; electronic surveillance apparatus; cameras [photography]; screens for photoengraving; detectors; microscopes; regulating apparatus, electric; lightning rods; alarms; locks, electric; batteries, electric; solar batteries; holders for electric coils; computers; data processing apparatus; computer memory devices; computer programs, recorded; identity cards, magnetic; microprocessors; monitors [computer hardware]; pro-

cessors [central processing units]; integrated circuit cards [smart cards]; usb flash drives; semi-conductors; wafers for integrated circuits; integrated circuits; chips [integrated circuits]; electronic chips; semi-conductor devices; transistors [electronic]; electromagnetic coils; potentiometers; condensers [capacitors]; resistances, electric; sensors; video screens; remote control apparatus.

35 – Advertising; sponsorship search; sales promotion for others; marketing; import-export agency services; commercial administration of the licensing of the goods and services of others; employment agencies; office machines and equipment rental; retail or wholesale services for pharmaceutical, veterinary and sanitary preparations and medical supplies; online advertising on a computer network.

42 – Scientific laboratory services; chemical research; technological research; research and development of new products for others; material testing; industrial design; authenticating works of art; scientific research; information technology [IT] consultancy; conducting technical project studies.

(260) AM 2022 113550 A
 (800) 1597045
 (151) 2021 02 19
 (891) 2021 02 19
 (731) Open-Type Joint Stock Company
 "ROT FRONT"
 2-oy Novokuznetskiy pereulok, d. 13/15,
 RU-115184 Moscow, Russian Federation

(540)



(591) Green, dark green, yellow, dark yellow, white, red
 (531) 05.03.13; 05.07.12; 19.03.24; 25.01.19;
 25.03.07; 25.07.25; 25.12.03; 26.11.07; 28.05;
 29.01.15
 (526) ®
 (511)
 30 – Confectionery.

(260) AM 2022 113556 A
 (800) 1597142
 (151) 2021 02 09
 (891) 2021 02 09
 (731) Industria de Diseño Textil, S.A (Inditex, S.A) x
 Avenida de la Diputación,, Edificio Inditex,
 E-15142 Arteixo, A Coruña, Spain

(540)



(591) Black, white
 (531) 26.04.12; 26.04.16; 26.04.18; 26.04.24
 (511)

25 – Clothing; footwear; headwear; motorists' clothing; clothing for cyclists; bibs not of paper; headbands [clothing]; bath robes; bathing suits; caps [headwear]; bath sandals; boas [clothing]; scarves; footwear for sports; footwear for the beach; hoods [clothing]; shawls; belts [clothing]; money belts [clothing]; wet suits for water-skiing; neckties; girdles [corsets]; foulards; caps; gloves [clothing]; raincoats; girdles [underwear]; body linen [garments]; mantillas; stockings; socks; neckerchiefs; furs [clothing]; fur stoles; pajamas; soles for footwear; heels; veils [clothing]; suspenders; layettes [clothing]; capes; sports jerseys; mittens; ear muffs [clothing]; inner soles; cuffs; dress shields; beach wear; dressing gowns; pockets for clothing; sock suspenders; stocking suspenders; petticoats; tights; aprons; masquerade costumes; uniforms; sun visors; wooden shoes; caps; coats; esparto shoes or sandals; non-slip devices for footwear; bath slippers; caps (headwear); blouses; bodies [clothing]; berets; footmuffs, not electrically heated; lace boots; boots; boot uppers; studs for football boots; half-boots; fittings of metal for footwear; tips for footwear; heelpieces for footwear; shirts; shirt yokes; shirt fronts; T-shirts; bodices [lingerie]; vests; jackets; fishing vests; stuff jackets; slippers [undergarments]; ready-made clothing; detachable collars; collars [clothing]; clothing of leather; clothing of imitation leather; shower caps; slippers; skirts; trousers; ready-made linings [parts of clothing]; top coats; coats; gabardines [clothing]; gymnastic shoes; jerseys [clothing]; pullovers; sweaters; liveries; muffs [clothing]; footwear uppers; pocket squares; parkas; pelerines; pelisses; spats; leggings; knitwear [clothing]; clothing for gymnastics; underwear; sandals; saris; underpants; hats; wimples; togas; trouser straps; suits; turbans; sneakers; clothing; slippers; shoes; footwear for sports.

(260) AM 2022 113558 A
 (800) 1597188
 (151) 2021 03 05
 (891) 2021 03 05
 (731) KPO MARKETING COMPANY LIMITED
 Egypt Street, 12, CY-1097 Nicosia, Cyprus

(540)

Siberian express

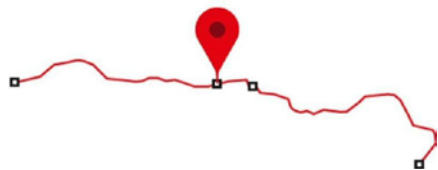

(591) Red, black, white.

(531) 07.11.10; 07.11.15; 24.17.24; 29.01.13

(511)

33 – Aperitifs; arrack [arak]; brandy; wine; piquette; whisky; vodka; anisette [liqueur]; kirsch; gin; digestifs [liqueurs and spirits]; cocktails; curacao; anise [liqueur]; liqueurs; grain-based distilled alcoholic beverages; sugarcane-based alcoholic beverages; pre-mixed alcoholic beverages, other than beer-based; alcoholic beverages, except beer; alcoholic beverages containing fruit; spirits [beverages]; distilled beverages; mead [hydromel]; peppermint liqueurs; bitters; rum; sake; perry; cider; rice alcohol; alcoholic extracts; fruit extracts, alcoholic; alcoholic essences.

(260) AM 2022 113560 A

(800) 1597232

(151) 2021 05 19

(891) 2021 05 19

(731) UAB "Narbutas International"

Odminių g. 3-23, LT-01122 Vilnius, Lithuania

(540)

MOVE&LEAD

(591) Black, white

(511)

20 – Furniture.

(260) AM 2022 113561 A

(800) 1597252

(151) 2021 04 02

(891) 2021 04 02

(731) TAIZHOU FIT GARMENT EQUIPMENT CO., LTD.

Square B, Room 802, No.6, Building, Zhonghuan Century Centre, Taizhou, 318000 Zhejiang, China

(540)

Imachine

(591) Black, white

(531) 27.05.01

(511)

7 – Sewing machines; ironing machines; leather paring machines; pedal drives for sewing machines; leather ironing machine; overlock sewing machines; button attach machines; cloth cutting machines; feeding

machines for sewing machines; stand table for industrial sewing machines.

(260) AM 2022 113577 A

(800) 1560116

(151) 2020 08 21

(891) 2021 04 22

(731) DAIO PAPER CORPORATION

2-60, Mishima-Kamiya-cho, Shikokuchuo-Shi, Ehime-ken 799-0402, Japan

(540)



(591) Black, white

(531) 02.03.16; 02.03.23; 27.03.02; 28.03

(511)

5 – Pharmaceutical preparations; preparations for destroying vermin, fungicides, herbicides; oiled paper for medical purposes; drug delivery agents in the form of edible wafers for wrapping powdered pharmaceuticals; gauze for dressings; empty capsules for pharmaceuticals; eyepatches for medical purposes; ear bandages; menstruation bandages; menstruation tampons; sanitary napkins; sanitary panty liners; sanitary panties; absorbent cotton; adhesive plasters; bandages for dressings; liquid bandages; breast-nursing pads; incontinence pads; disposable diaper liners; disposable liners for incontinence diapers; baby diapers; adult diapers; diapers for incontinence; diaper covers.

(260) AM 2022 113623 A

(800) 1597488

(151) 2021 03 03

(891) 2021 03 03

(731) Limited Liability Company "NEARMEDIC PHARMA"

ul. Koroleva, 4, office 402, RU-249030 Obninsk, Kaluzhskaya oblast, Russian Federation

(540)

INLARESTIN

(591) Black, white

(531) 27.05.17

(511)

5 – Pharmaceuticals; medical preparations; medicines for human purposes; analgesics; anti-inflammatory pharmaceutical preparations; pharmaceutical preparations and medicines for the treatment of respiratory system; pharmaceutical preparations and medicines

for the treatment of sore throat; medical solutions for the treatment of sore throat; medical lozenges for the treatment of sore throat; medical drops for the treatment of sore throat; medical tablets for the treatment of sore throat; pharmaceuticals in the form of anti-inflammatory sprays; pharmaceuticals in the form of antibacterial sprays; medicines in the form of oral sprays; cooling sprays for medical purposes; chemical preparations for medical purposes; chemical preparations for pharmaceutical purposes; antiseptics; antifungal pharmaceutical preparations; antifungal medicines; antimicrobial pharmaceuticals; pharmaceutical preparations and substances with anaesthetic properties, including for topical application; mouthwashes for medical purposes; medicated toothpaste.

42 – Research and development of new products for others; scientific research, including in the field of medicine and pharmacology; clinical trials.

44 – Medical services; pharmacy advice; medical assistance; therapy services.

(260) AM 2022 113624 A

(800) 1597525

(151) 2021 03 19

(891) 2021 03 19

(731) Société des Produits Nestlé S.A.

CH-1800 Vevey, Switzerland

(540)

NESCAFÉ GOLD ROASTERY

(591) Black, white

(511)

30 – Coffee, coffee extracts, coffee-based beverages; iced coffee; tea, tea extracts, tea-based beverages; iced tea; malt-based preparations for human consumption; cocoa and cocoa-based beverages; chocolate, chocolate-based beverages; confectionery, sugar confectionery, candy; sugar; chewing gum not for medical use; natural sweeteners; bakery products, bread, yeast, pastries; biscuits, cookies, cakes, wafers, caramels, puddings; edible ices, water ices, sherbets, frozen confectionery, ice-cream cakes, ice cream, frozen yogurts; breakfast cereals, muesli, corn flakes, cereal bars, ready-to-eat cereals; cereal preparations.

(260) AM 2022 113626 A

(800) 1597544

(151) 2021 04 26

(891) 2021 04 26

(731) Otkrytoe aktsionernoe obshchestvo

"Belgorodskie molochnye produkty"

Mikhaylovskoye sh., 14, RU-308013 Belgorod,

Russian Federation

(540)



(591) White and dark blue

(531) 26.04.04; 26.04.05; 26.04.06; 26.04.22; 28.05; 29.01.12

(511)

29 – Agar-agar for culinary purposes; aloe vera prepared for human consumption; alginates for culinary purposes; andouillettes; anchovy, not live; peanuts, prepared; artichokes, preserved; albumen for culinary purposes; white of eggs; beans, preserved; soya beans, preserved, for food; broth; ginger jam; ham; fatty substances for the manufacture of edible fats; laver, preserved; edible birds' nests; cabbage rolls stuffed with meat; peas, preserved; mushrooms, preserved; guacamole; game, not live; gelatine; meat jellies; jellies for food; fruit jellies; yolk of eggs; coconut fat; bone oil for food; lard; suet for food; edible fats; fruit-based snack food; milk substitutes; tofu patties; charcuterie; raisins; caviar; aubergine paste; vegetable marrow paste; fish roe, processed; ginger, preserved; crystallized ginger; pickled ginger; yogurt; sauerkraut; cassoulet; quark; kephir; kimchi; isinglass for food; clams, not live; potato-based dumplings; klipfish [salted and dried cod]; milk shakes; black pudding; onion rings; arrangements of processed fruit; compotes; meat, tinned; vegetables, tinned; fish, tinned; fruits, tinned; duck confits; broth concentrates; vegetable-based concentrate for cooking; fruit-based concentrate for cooking; gherkins; shrimps, not live; prawns, not live; buttercream; croquettes; silkworm chrysalis for human consumption; sweet corn, processed; koumiss; spiny lobsters, not live; lecithin for culinary purposes; edible ant larvae, prepared; salmon, not live; onions, preserved; margarine; marmalade; oils for food; peanut butter; cocoa butter for food; coconut oil for food; coconut butter; maize oil for food; sesame oil for food; linseed oil for food; extra virgin olive oil for food; olive oil for food; palm oil for food; palm kernel oil for food; sunflower oil for food; rape oil for food; butter; soya bean oil for food; shellfish, not live; almonds, ground; animal marrow for food; mussels, not live; milk; peanut milk; peanut milk for culinary purposes; coconut milk; coconut milk for culinary purposes; almond milk; almond milk for culinary purposes; oat milk; rice milk; rice milk for culinary purposes; condensed milk; soured milk; soya milk; albumin milk; powdered milk; fermented baked milk; fish meal for human consumption; vegetable mousses; fish mousses; fruit pulp; meat; meat, preserved; freeze-dried meat; lactic acid drinks; milk beverages, milk predominating; peanut milk-based beverages; coconut milk-based beverages; almond milk-based beverages; edible insects, not live; sausage casings, natural or artificial; vegetab-

les, cooked; vegetables, preserved; freeze-dried vegetables; vegetables, processed; vegetables, dried; hash browns; potato fritters; olives, preserved; lobsters, not live; omelettes; flavoured nuts; candied nuts; coconut, desiccated; nuts, prepared; tomato purée; pressed fruit paste; liver pâté; pectin for culinary purposes; preserved peppers; liver; pickles; jams; powdered eggs; milk products; fish-based foodstuffs; poultry, not live; white pudding; bulgogi; pollen prepared as foodstuff; cranberry compote; apple purée; crayfish, not live; crustaceans, not live; ratatouille; fish, preserved; fish, not live; salted fish; vegetable salads; fruit salads; bacon; sardines, not live; satay; pork; herrings, not live; seeds, prepared; sunflower seeds, prepared; cream [dairy products]; whipped cream; vegetable-based cream; fat-containing mixtures for bread slices; smetana; vegetable juices for cooking; lemon juice for culinary purposes; tomato juice for cooking; salted meats; sausages; sausages in batter; hot dog sausages; preparations for making bouillon; preparations for making soup; tofu skin; vegetable-based spreads; nut-based spreads; tripe; soups; vegetable soup preparations; whey; cottage cheese fritters; cheese; tajine [prepared meat, fish or vegetable dish]; tahini; cottage cheese; tempeh; truffles, preserved; tuna, not live; oysters, not live; falafel; milk ferments for culinary purposes; rennet; dates; fruit preserved in alcohol; fruit, stewed; crystallized fruits; frozen fruits; fruit, preserved; fruit, processed; hazelnuts, prepared; potato flakes; hummus; edible flowers, dried; fruit peel; preserved garlic; lentils, preserved; potato crisps; low-fat potato crisps; fruit chips; choucroute garnie; non-alcoholic eggnog; seaweed extracts for food; meat extracts; berries, preserved; eggs; snail eggs for consumption; yakitori; sea-cucumbers, not live; fish fillets; tofu; corn dogs; soya patties.

30 – Vanilla flavourings for culinary purposes; flavourings, other than essential oils, for cakes; flavourings, other than essential oils, for beverages; coffee flavourings; food flavourings, other than essential oils; star aniseed; baozi; cereal bars; high-protein cereal bars; pancakes; savoury pancakes; freeze-dried dishes with the main ingredient being pasta; freeze-dried dishes with the main ingredient being rice; noodle-based prepared meals; buns; bulgur; bread rolls; edible paper wafers; edible rice paper; edible paper; vanillin [vanilla substitute]; waffles; vermicelli; natural sweeteners; sausage binding materials; binding agents for ice cream; orange blossom water for culinary purposes; seawater for cooking; seaweed [condiment]; malt biscuits; cloves [spice]; mirror icing [mirror glaze]; cake frosting [icing]; glucose for culinary purposes; mustard; croûtons; buckwheat, processed; gluten additives for culinary purposes; yeast; thickening agents for cooking foodstuffs; leaven; rice-based snack food; cereal-based snack food; artificial coffee; vegetal preparations for use as coffee substitutes; dressings for salad; fruit jellies [confectionery]; candy decorations for cakes; confectionery for decorating

Christmas trees; cakes; pastries; peanut confectionery; almond confectionery; fruit confectionery; pasta; ground ginger; frozen yogurt [confectionery ices]; cocoa; capers; coffee capsules, filled; caramels [sweets]; curry [spice]; ketchup [sauce]; quinoa, processed; quiches; gluten prepared as foodstuff; flour-based dumplings; sweets; liquorice [confectionery]; peppermint sweets; mints for breath freshening; dulce de leche; cinnamon [spice]; coffee; unroasted coffee; starch for food; crackers; rice crackers; crème brûlée; custard; croissants; hominy grits; semolina; oatmeal; crushed barley; groats for human food; ice cubes; corn, milled; corn, roasted; meat pies; turmeric; couscous; laksa; noodles; soba noodles; udon noodles; ice for refreshment; ice, natural or artificial; edible ices; ice pops; potato-based flatbreads; rice cakes; mayonnaise; macarons; macaroni; maltose; hominy; piccalilli; marinades; marzipan; honey; miso; royal jelly; ice cream; bean meal; buckwheat flour; tapioca flour; potato flour; corn flour; nut flours; flour; wheat flour; soya flour; barley meal; dessert mousses [confectionery]; chocolate mousses; muesli; mint for confectionery; cocoa beverages with milk; coffee beverages with milk; coffee-based beverages; cocoa-based beverages; chamomile-based beverages; tea-based beverages; chocolate beverages with milk; chocolate-based beverages; infusions, not medicinal; nougat; crushed oats; husked oats; kimchi pancakes; onigiri; chocolate-coated nuts; nutmegs; stick liquorice [confectionery]; ginger paste [seasoning]; lozenges [confectionery]; molasses for food; pâtés en croûte; pelmeni; pepper; allspice; peppers [seasonings]; pesto; biscuits; coconut macarons; petit-beurre biscuits; bibimbap [rice mixed with vegetables and beef]; pies; pizzas; meat gravies; fondants [confectionery]; popcorn; powders for making ice cream; baking powder; mustard meal; pralines; condiments; meat tenderizers for household purposes; cereal preparations; oat-based food; propolis; profiteroles; gingerbread; spices; petits fours; puddings; rice pudding; cake powder; fruit coulis [sauces]; ravioli; ramen; chewing gum; chewing gum for breath freshening; relish [condiment]; rice; prepared rice rolled in seaweed; instant rice; wheat germ for human consumption; spring rolls; sago; sugar; crystallized rock sugar; palm sugar; sesame seeds [seasonings]; linseed for culinary purposes [seasoning]; processed seeds for use as a seasoning; aniseed; agave syrup [natural sweetener]; confectionery; savoury pancake mixes; batter mixes; baking soda [bicarbonate of soda for cooking purposes]; malt for human consumption; salt for preserving foodstuffs; cooking salt; celery salt; sorbets [ices]; ham glaze; cranberry sauce [condiment]; soya sauce; tomato sauce; sauces [condiments]; pasta sauce; apple sauce [condiment]; spaghetti; seasonings; chocolate-based spreads; chocolate spreads containing nuts; preparations for stiffening whipped cream; shaved ice with sweetened red beans; rusks; bread-crumbs; sushi; sandwiches; tabbouleh; tacos; tamarind [condiment]; tapioca; tarts; dough; pastry dough; al-

mond paste; rice pulp for culinary purposes; cake batter; garden herbs, preserved [seasonings]; chocolate decorations for cakes; vinegar; beer vinegar; ferments for pastes; halvah; harissa [condiment]; bread; gluten-free bread; unleavened bread; chips [cereal products]; corn flakes; oat flakes; hot dog sandwiches; jiaozi; chicory [coffee substitute]; tea; kelp tea; iced tea; chutneys [condiments]; minced garlic [condiment]; cheeseburgers [sandwiches]; chow-chow [condiment]; saffron [seasoning]; chocolate; malt extract for food; essences for foodstuffs, except etheric essences and essential oils; husked barley; pains au chocolat; flowers or leaves for use as tea substitutes; tortillas; golden syrup; cream of tartar for culinary purposes; burritos.

(260) AM 2022 113629 A
 (800) 1597636
 (151) 2021 04 07
 (891) 2021 04 07
 (731) QUIPMENT
 269 rue Julie Daubié, F-54000 NANCY, France
 (540)

Quipsite

(591) Black, white
 (511)
 9 – Inventory management and traceability software for medical apparatus and instruments and laboratory equipment; downloadable software applications relating to medical equipment management and medical studies.
 38 – Provision of access to data via the Internet, namely provision of access to an Internet platform related to medical equipment management and medical studies.

(260) AM 2022 113631 A
 (800) 1597780
 (151) 2021 05 31
 (891) 2021 05 31
 (731) Shenzhen SOFARSOLAR Co., Ltd.
 401, Building 4, AnTongDa Industrial Park,
 District 68, XingDong Community, XinAn
 Street, BaoAn District, Shenzhen, 518000
 Guangdong, China

(540)
AMASSTORE

(591) Black, white
 (531) 27.05.01
 (511)
 9 – Naval signalling apparatus; batteries, electric; battery charging devices for motor vehicles.

(260) AM 2022 113636 A
 (800) 1597906
 (151) 2021 04 06
 (891) 2021 04 06
 (731) GUANGZHOU HUIHUANG ELECTRONICS
 CO., LTD.
 No.28 Yongxing Middle Street, Taihe Town,
 Baiyun District, Guangzhou City, Guangdong
 Province, China
 (540)

KAKUSIGA

(591) Black, white
 (511)
 9 – Materials for electricity mains [wires, cables]; USB cables; battery chargers; batteries, electric; headphones; cabinets for loudspeakers; protective cases for tablet computers; protective films adapted for computer screens; stands adapted for laptops; microphones.

(260) AM 2022 113646 A
 (800) 1598275
 (151) 2021 04 26
 (891) 2021 04 26
 (731) Fall Creek Farm and Nursery, Inc.
 39318 Jasper-Lowell Road, Lowell OR 97452,
 USA
 (540)

LORETOBLUE

(591) Black, white
 (511)
 31 – Living plants.

(260) AM 2022 113655 A
 (800) 1598447
 (151) 2021 02 24
 (891) 2021 02 24
 (731) Euro Games Technology Ltd.
 4, "Maritsa" Str., "Vranya-Lozen-Triugulnika",
 BG-1151 Sofia, Bulgaria
 (540)



(591) Yellow, gold, purple, black, red, light blue, brown and orange
 (531) 27.05.02; 27.05.03; 29.01.15
 (511)
 9 – Software; computer gaming software; computer software packages; computer operating system software; computer software, recorded; software drivers; virtual reality software; games software; entertainment software for computer games; computer programs for network management; operating computer software for main frame computers; monitors (computer hardware); computer hardware; apparatus for re-

cording images; monitors (computer programs); computer game programs; computer programs for recorded games; apparatus for recording, transmission or reproduction of sound or images; communications servers [computer hardware]; electronic components for gambling machines; computer application software featuring games and gaming; computer software for the administration of on-line games and gaming; computer hardware for games and gaming; electronic components and computer software for gambling, gambling machines, gambling games on the Internet and via telecommunication network.

28 – Gaming machines for gambling; chips for gambling; mah-jong; arcade games; gambling machines operating with coins, notes and cards; games; electronic games; parlor games; gaming chips; gaming tables; slot machines [gaming machines]; LCD game machines; slot machines and gaming devices; coin-operated amusement machines; roulette chips; poker chips; chips and dice [gaming equipment]; gaming equipment for casinos; roulette tables; gaming roulette wheels; casino games; gambling machines and amusement machines, automatic and coin-operated; coin-operated amusement machines and/or electronic coin-operated amusement machines with or without the possibility of gain; boxes for coin-operated machines, slot machines and gaming machines; electronic or electrotechnical amusement machines and apparatus, gaming machines, coin-operated entertainment machines; housings for coin-operated machines, gaming equipment, gaming machines, machines for gambling; electropneumatic and electrical gambling machines (slot machines).

41 – Gambling; entertainment services related to gambling; gaming services for entertainment purposes; casino, gaming and gambling services; training in the development of software systems; provision of equipment for gambling halls; providing casino equipment [gambling]; gaming machine entertainment services; providing casino facilities [gambling]; gaming hall services; amusement arcade services; games equipment rental; rental of gaming machines; providing amusement arcade services; rental of gaming machines with images of fruits; editing or recording of sounds and images; sound recording and video entertainment services; hire of sound reproducing apparatus; provision of gaming equipment for casinos; providing of casino facilities; online gambling services; casino, gaming and gambling services; provision of gaming facilities, gaming hall facilities, Internet casinos and online gambling services.

(260) AM 2022 113656 A
 (800) 1598510
 (151) 2021 05 05
 (891) 2021 05 05
 (731) F. Hoffmann-La Roche AG
 Grenzacherstrasse 124, CH-4070 Basel,
 Switzerland

(540)

RONAPREVE

(591) Black, white
 (511)
 5 – Pharmaceutical preparations for the treatment or prevention of COVID-19, coronavirus diseases and respiratory diseases and disorders; antivirals for the treatment or prevention of COVID-19, coronavirus diseases and respiratory diseases and disorders.

(260) AM 2022 113657 A
 (800) 1598512
 (151) 2021 03 31
 (891) 2021 03 31
 (731) Kuzyakova Natalya Andreevna
 Merenyasheva street, d. 111, RU-440012 Penza,
 Russian Federation

(540)



(591) Blue, light blue, gray, white, flesh, black, red-brown, brick, yellow-brown
 (531) 02.05.01; 28.05; 29.01.15
 (511)
 30 – Fruit jellies [confectionery]; pastries; peanut confectionery; sweets; marzipan; confectionery; halvah; chocolate.

(260) AM 2022 113658 A
 (800) 1598609
 (151) 2021 01 18
 (891) 2021 01 18
 (731) Closed Joint Stock Company, "Starodvorskie kolbasy"
 ul. Poliny Osipenko, 41, of. 210; RU-600009
 g. Vladimir, Russian Federation

(540)

Дугушки

(591) Black, white
 (531) 28.05
 (511)
 29 – Preserved peppers; aloe vera prepared for human consumption; alginates for culinary purposes; anchovy, not live; peanuts, prepared; artichokes, preserved; albumen for culinary purposes; white of eggs; beans,

preserved; soya beans, preserved, for food; broth; ginger jam; ham; fatty substances for the manufacture of edible fats; toasted laver; edible birds' nests; sea-cucumbers, not live; peas, preserved; mushrooms, preserved; guacamole; game, not live; gelatine; meat jellies; jellies for food; fruit jellies; yolk of eggs; coconut fat; bone oil for food; lard; suet for food; edible fats; curd; fruit-based snack food; milk substitutes; charcuterie; raisins; caviar; eggplant paste; vegetable marrow paste; fish roe, prepared; yogurt; galbi [grilled meat dish]; sauerkraut; kefir; kimchi; isinglass for food; clams, not live; potato-based dumplings; milk shakes; black pudding; onion rings; arrangements of processed fruit; compotes; meat, canned; vegetables, canned; fish, canned; fruits, canned; broth concentrates; corn dogs; gherkins; shrimps, not live; prawns, not live; buttercream; croquettes; silkworm chrysalis for human consumption; sweet corn, processed; kumys; spiny lobsters, not live; lecithin for culinary purposes; salmon, not live; onions, preserved; margarine; marmalade; oils for food; peanut butter; cocoa butter for food; coconut oil for food; coconut butter; corn oil for food; sesame oil for food; linseed oil for food; extra virgin olive oil for food; olive oil for food; palm oil for food; palm kernel oil for food; sunflower oil for food; rape oil for food; butter; soya bean oil for food; mussels, not live; almonds, ground; animal marrow for food; mollusks, not live; milk; peanut milk; peanut milk for culinary purposes; coconut milk; coconut milk for culinary purposes; almond milk; almond milk for culinary purposes; oat milk; rice milk; rice milk for culinary purposes; protein milk; condensed milk; soya milk; powdered milk; fish meal for human consumption; vegetable mousses; fish mousses; fruit pulp; meat; meat, preserved; freeze-dried meat; chicken nuggets; milk beverages, milk predominating; peanut milk-based beverages; coconut milk-based beverages; almond milk-based beverages; edible insects, not live; pieces of chicken fried in batter; sausage casings, natural or artificial; vegetables, preserved; freeze-dried vegetables; vegetables, dried; vegetables, cooked; potato fritters; olives, preserved; lobsters, not live; flavored nuts; candied nuts; coconut, desiccated; nuts, prepared; tomato paste; liver pâté; pectin for culinary purposes; liver; pickles; jams; powdered eggs; milk products; fish-based foodstuffs; soured milk; poultry, not live; bulgogi; pollen prepared as foodstuff; cranberry compote; tomato purée; apple purée; crayfish, not live; crustaceans, not live; fish, preserved; fish, not live; salted fish; fermented baked milk; vegetable salads; fruit salads; bacon; sardelki [sausages]; sardines, not live; pork; herrings, not live; seeds, prepared; sunflower seeds, prepared; cream [dairy products]; whipped cream; vegetable-based cream; fat-containing mixtures for bread slices; smetana; lemon juice for culinary purposes; tomato juice for cooking; vegetable juices for cooking; salted meats; sausages; sausages in batter; hot dog sausages; preparations for making bouillon; preparations for making soup; nut-

based spreads; tripe; soups; vegetable soup preparations; whey; cheese; tahini; tofu; truffles, preserved; tuna, not live; oysters, not live; falafel; milk ferments for culinary purposes; rennet; fish fillets; dates; frosted fruits; frozen fruits; fruit, preserved; fruit preserved in alcohol; fruit, stewed; hazelnuts, prepared; potato flakes; hummus; fruit peel; preserved garlic; lentils, preserved; potato chips; low-fat potato chips; fruit chips; shpikachki [sausages]; non-alcoholic eggnog; seaweed extracts for food; meat extracts; edible ant larvae, prepared; berries, preserved; snail eggs for consumption; eggs; yakitori.

30 – Vanilla flavorings for culinary purposes; flavorings, other than essential oils, for cakes; flavorings, other than essential oils, for beverages; coffee flavorings; food flavorings, other than essential oils; star aniseed; baozi; cereal bars; high-protein cereal bars; pancakes; noodle-based prepared meals; freeze-dried dishes with the main ingredient being pasta; freeze-dried dishes with the main ingredient being rice; buns; bread rolls; edible rice paper; edible paper; burritos; vanillin [vanilla substitute]; vareniki [stuffed dumplings]; waffles; vermicelli; natural sweeteners; sausage binding materials; binding agents for ice cream; sea water for cooking; seaweed [condiment]; malt biscuits; cloves [spice]; mirror icing [mirror glaze]; cake frosting [icing]; glucose for culinary purposes; mustard; gluten additives for culinary purposes; yeast; thickening agents for cooking foodstuffs; leaven; rice-based snack food; cereal-based snack food; artificial coffee; vegetal preparations for use as coffee substitutes; dressings for salad; fruit jellies [confectionery]; candy decorations for cakes; confectionery for decorating Christmas trees; cakes; pastries; peanut confectionery; almond confectionery; pasta; ginger [spice]; frozen yogurt [confectionery ices]; cocoa; cream of tartar for culinary purposes; capers; caramels [sweets]; curry [spice]; ketchup [sauce]; prepared rice rolled in seaweed; quiches; gluten prepared as foodstuff; flour-based dumplings; sweets; liquorice [confectionery]; peppermint sweets; dulce de leche; cinnamon [spice]; coffee; unroasted coffee; starch for food; crackers; custard; hominy grits; semolina; oatmeal; crushed barley; groats for human food; ice cubes; corn, milled; corn, roasted; meat pies; turmeric; couscous; noodles; ice for refreshment; ice, natural or artificial; edible ices; candies; rice cakes; mayonnaise; macarons; macaroni; maltose; hominy; piccalilli; marinades; marzipan; honey; miso [seasoning]; royal jelly; ice cream; bean meal; tapioca flour; potato flour; corn flour; nut flours; flour; wheat flour; soya flour; barley meal; dessert mousses [confectionery]; chocolate mousses; muesli; mint for confectionery; cocoa beverages with milk; coffee beverages with milk; coffee-based beverages; cocoa-based beverages; chamomile-based beverages; tea-based beverages; chocolate beverages with milk; chocolate-based beverages; infusions, not medicinal; crushed oats; husked oats; savory pancakes; onigiri; nutmegs; chocolate-coated nuts;

stick liquorice [confectionery]; pastilles [confectionery]; molasses for food; pâtés en croûte; pelmeni; pepper; allspice; peppers [seasonings]; pesto; cookies; petit-beurre biscuits; bibimbap [rice mixed with vegetables and beef]; pies; pizzas; meat gravies; fondants [confectionery]; popcorn; powders for making ice cream; baking powder; mustard meal; pralines; aromatic preparations for food; condiments; meat tenderizers for household purposes; cereal preparations; oat-based food; bee glue; gingerbread; spices; petits fours [cakes]; rice pudding; puddings; cake powder; fruit coulis [sauces]; ravioli; ramen; chewing gum; relish [condiment]; rice; instant rice; wheat germ for human consumption; spring rolls; sago; palm sugar; sugar; sesame seeds [seasonings]; linseed for culinary purposes [seasoning]; processed seeds for use as a seasoning; aniseed; agave syrup [natural sweetener]; golden syrup; confectionery; savory pancake mixes; baking soda [bicarbonate of soda for cooking purposes]; malt for human consumption; salt for preserving foodstuffs; cooking salt; celery salt; sherbets [ices]; ham glaze; soya sauce; tomato sauce; sauces [condiments]; pasta sauce; spaghetti; seasonings; chocolate-based spreads; chocolate spreads containing nuts; preparations for stiffening whipped cream; rusks; breadcrumbs; sushi; senbei [rice crackers]; sandwiches; tabbouleh; tacos; tapioca; tarts; dough; pastry dough; almond paste; rice pulp for culinary purposes; cake dough; tortillas; garden herbs, preserved [seasonings]; chocolate decorations for cakes; vinegar; beer vinegar; ferments for pastes; halvah; bread; unleavened bread; chips [cereal products]; corn flakes; oat flakes; hot dog sandwiches; flowers or leaves for use as tea substitutes; jiaozi; chicory [coffee substitute]; tea; iced tea; chutneys [condiments]; chebureki [deep-fried pies]; minced garlic [condiment]; cheeseburgers [sandwiches]; chow-chow [condiment]; saffron [seasoning]; chocolate; malt extract for food; essences for foodstuffs, except etheric essences and essential oils; husked barley.

35 – Arranging subscriptions to telecommunication services for others; import-export agency services; commercial information agency services; publicity agency services; cost price analysis; rental of advertising space; business auditing; business intermediary services relating to the matching of potential private investors with entrepreneurs needing funding; employment agency services; computerized file management; accounting; invoicing; demonstration of goods; transcription of communications [office functions]; opinion polling; market studies; business information; commercial information and advice for consumers in the choice of products and services; business investigations; business research; marketing research; personnel recruitment; business management and organization consultancy; business organization consultancy; consultancy regarding public relations communication strategies; business management consultancy; personnel management consultancy; professional bu-

ness consultancy; consultancy regarding advertising communication strategies; layout services for advertising purposes; marketing; business management of performing artists; business management of sports people; writing of résumés for others; scriptwriting for advertising purposes; news clipping services; updating and maintenance of information in registries; updating and maintenance of data in computer databases; updating of advertising material; word processing; organization of exhibitions for commercial or advertising purposes; arranging newspaper subscriptions for others; organization of fashion shows for promotional purposes; organization of trade fairs for commercial or advertising purposes; shop window dressing; preparation of advertising materials; business appraisals; payroll preparation; data search in computer files for others; sponsorship search; business management assistance; commercial or industrial management assistance; commercial intermediation services; providing business information via a web site; providing commercial and business contact information; provision of an online marketplace for buyers and sellers of goods and services; web indexing for commercial or advertising purposes; presentation of goods on communication media, for retail purposes; economic forecasting; auctioneering; wholesale services for pharmaceutical, veterinary and sanitary preparations and medical supplies; retail services for pharmaceutical, veterinary and sanitary preparations and medical supplies; sales promotion for others; production of teleshopping programs; production of advertising films; office machines and equipment rental; rental of advertising time on communication media; publicity material rental; rental of billboards [advertising boards]; rental of vending machines; rental of sales stands; rental of photocopying machines; publication of publicity texts; radio advertising; bill-posting; outdoor advertising; distribution of samples; dissemination of advertising matter; direct mail advertising; registration of written communications and data; writing of publicity texts; advertising; online advertising on a computer network; advertising by mail order; television advertising; document reproduction; compilation of statistics; compilation of information into computer databases; business inquiries; systemization of information into computer databases; advisory services for business management; negotiation of business contracts for others; negotiation and conclusion of commercial transactions for third parties; compiling indexes of information for commercial or advertising purposes; tax preparation; drawing up of statements of accounts; telemarketing services; psychological testing for the selection of personnel; outsourced administrative management for companies; business management of hotels; business management for freelance service providers; business project management services for construction projects; commercial administration of the licensing of the goods and services of others; business management of reimbur-

sement programs for others; administration of consumer loyalty programs; administration of frequent flyer programs; administrative processing of purchase orders; public relations; modelling for advertising or sales promotion; typing; appointment reminder services [office functions]; web site traffic optimization; administrative services for the relocation of businesses; tax filing services; search engine optimization for sales promotion; appointment scheduling services [office functions]; price comparison services; pay per click advertising; secretarial services; procurement services for others [purchasing goods and services for other businesses]; shorthand; outsourcing services [business assistance]; telephone answering for unavailable subscribers; photocopying services; business efficiency expert services.

43 – Accommodation bureau services [hotels, boarding houses]; rental of temporary accommodation; rental of meeting rooms; tourist home services; hotel reservations; boarding house bookings; temporary accommodation reservations; hotel services; retirement home services; snack-bar services; information and advice in relation to the preparation of meals; café services; cafeteria services; motel services; boarding house services; boarding for animals; rental of cooking apparatus; rental of chairs, tables, table linen, glassware; rental of lighting apparatus; rental of tents; rental of transportable buildings; rental of drinking water dispensers; restaurant services; self-service restaurant services; reception services for temporary accommodation [management of arrivals and departures]; food sculpting; canteen services; decorating of food; cake decorating; holiday camp services [lodging]; bar services; providing campground facilities; food and drink catering; washoku restaurant services; udon and soba restaurant services; day-nursery [crèche] services.

(260) AM 2022 113659 A

(800) 1598626

(151) 2020 05 23

(891) 2020 05 23

(731) Monsieur Philippe Tourrasse

72 A rue Jean Mermoz, F-13008 Marseille, France

(540)

CAMOIN

(591) Black, white

(511)

28 – Playing cards; Tarot cards; card decks; games; toys; card decks; board games.

(260) AM 2022 113660 A

(800) 1598672

(151) 2021 04 14

(891) 2021 04 14

(731) AIMA TECHNOLOGY GROUP CO., LTD

No.5 Aima Road, South Zone of, Jinghai

Economic Development Zone, Tianjin, China

(540)

AIMA

(591) Black, white

(531) 27.05.01

(511)

12 – Electric vehicles; motorcycles; cars; bicycles; electric bicycles; electric tricycles; tires for vehicle wheels; anti-theft devices for vehicles; horns for vehicles; bicycle frames; trolleys; electric motorcycles; battery pallet trucks; bicycle saddles; self-balancing one-wheeled electric scooters; self-balancing two-wheeled electric scooters; self-balancing unicycles; self-balancing electric scooters; self-balancing scooters; frames for two-wheeled motor vehicles; bodies for vehicles; folding electric bicycles; safety seats for children, for vehicles; push scooters [vehicles]; pumps for bicycle tires.

(260) AM 2022 113661 A

(800) 1598678

(151) 2021 04 27

(891) 2021 04 27

(731) SUN PHARMACEUTICAL INDUSTRIES LIMITED

Sun House, Plot No.201 b/1, Western Express Highway, Goregaon (East), Mumbai-400063, India

(540)

COLDACT SINUS

(591) Black, white

(531) 27.05.01

(511)

5 – Pharmaceutical and medicinal preparations.

(260) AM 2022 113662 A

(800) 1598709

(151) 2021 02 18

(891) 2021 02 18

(731) Perrine Bourguignon

Rue du Château Massart 43, B-4000 Liège, Belgium

(540)

YSEULT

(591) Black, white
 (531) 27.05.01; 27.05.17
 (511)

25 – Bermuda shorts; blazers; overalls; blousons; blue jeans; reefer jackets; cardigans; sweaters; shirts; collared shirts; long-sleeved shirts; button-down shirts; sports shirts; shirts and suits; blouses; one-piece playsuits; slippers; jump suits [clothing]; tank tops; denim clothing; halter tops; long scarves; scarves; vests; knit tops; raincoats; jeans; skirts; divided skirts; kimonos; coats; half-coats; winter coats; raincoats; women's coats; miniskirts; trousers; dress pants; slacks; trousers and shorts; pullovers; sweaters; crew neck sweaters; v-neck jerseys; dresses; summer dresses; dresses for women; safari jackets; dungarees; shorts; sweatshirts; tee-shirts; tailleurs; suits and pant suits; tee-shirts; short-sleeved t-shirts; trench coats; knitwear [clothing]; jackets; zipper jackets; jackets with sleeves; sports coats; long jackets; outdoor wear for women; ready-made clothing; outerwear for women; ready-made clothing; clothing for women.

(260) AM 2022 113663 A
 (800) 1598719
 (151) 2021 03 22
 (891) 2021 03 22
 (731) "KONTI-RUS" JOINT STOCK COMPANY
 ul. Zolotaia, 13, RU-305000 Kursk, Kursk
 oblast, Russian Federation

(540)

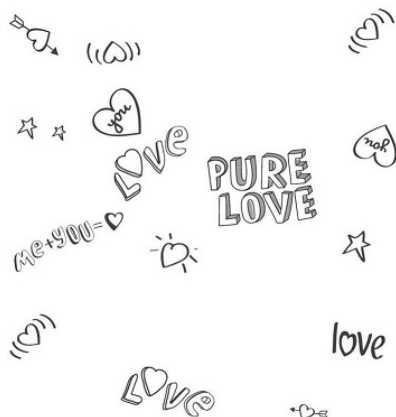

(591) Black, white
 (531) 01.01.10; 01.01.12; 02.09.01; 24.15.02;
 24.15.05; 24.15.11; 27.03.02; 27.05.01;
 27.05.03; 27.05.08; 27.05.09

(511)
 30 – Pastries and confectionery.

(260) AM 2022 113665 A
 (800) 1598867
 (151) 2021 03 03
 (891) 2021 03 03
 (731) RAINBOW S.P.A.
 Via Brece Snc, I-60025 LORETO (AN),
 Italy

(540)



(591) Black, white
 (531) 03.05.01; 03.05.03; 03.05.05; 03.05.20;
 03.05.25; 18.01.19; 19.01.07; 24.17.25;
 27.05.02

(511)
 16 – Printed matter; stationery; stationery cases; diaries and agendas; pocket diaries; note pads; drawing pads; writing tablets; albums; notebook; printed tickets; gift cards; envelopes [stationery]; wrapping paper; folders for papers; folders of paper; ring binders; calendars; drawing paper; writing paper; adhesives [glues] for stationery or household purposes; stickers [decalcomanias]; collector trading cards; trivia cards; towels of paper; handkerchiefs of paper; party decorations of paper; party ornaments of paper; drawing pads for party invitations; banners of paper; flags of paper; gift bags; babies' bibs of paper; table napkins of paper; tablecloths of paper; place mats of paper; paper bags and sacks; paper gift bags; stamps [seals]; inking pads; stamp mounts; stamp cases; artists' materials; paintbrushes; drawing instruments; pens [office requisites]; pencils; decorations for pencils; rubber erasers; crayons; felt-tip pens; children's paint-boxes; aquarelles; chalks for colouring; bookmarkers; paperweights; photographs [printed]; photograph stands; printed publications; educational publications; newspapers; periodicals; strategy guide magazines for card games; computer game instruction manuals; pamphlets; recipe books; books; children's books; sticker activity books; children's books incorporating an audio component; typewriters, electric or non-electric; office requisites, except furniture; instructional and teaching material (except apparatus); plastic materials for packaging; printing fonts; bookbinding material; printing blocks; modelling paste; paper decorations for cakes; glitter glue for stationery purposes.

25 – Clothing; hosiery; sweaters; cardigans; waistcoats; dresses; trousers; shorts; jerseys; leather clothing; waterproof clothing; stockings; stocking suspenders; sock suspenders; wind-resistant jackets; raincoats; ski pants; fur coats; evening coats; overcoats; skirts; suits; jackets; undershirts; T-shirts; clothing for gymnastics; collars; shirts; head scarves; neckerchiefs; swimming

costumes; bikinis; sundresses; tracksuits; sweat suits; wedding dresses; bath robes; beach robes; underwear; brassieres; corsets; slippers; underpants; briefs; nightshirts; housecoats; pyjamas; gloves (clothing); mittens; shawls; scarves; ties; bow ties; cassocks; layettes [clothing]; cloth bibs; babies' bibs of plastic; sleepwear for babies; aprons [clothing]; masquerade costumes; Halloween costumes; party hats [clothing]; belts made from imitation leather; textile belts [clothing]; belts made from leather or skin; braces; headgear for wear; caps; ear muffs [clothing]; wrist warmers; headbands; shoes; boots; ankle boots; leather shoes; galoshes; rain boots; sports footwear; sandals; slippers; soles for footwear; heels; footwear uppers.

28 – Games and playthings; dolls; dolls' clothing; dolls' clothing accessories; dolls' houses; furniture for dolls' houses; toy houses; bean bag dolls; carnival masks; toy figures; playsets for action figures; plush toys; marionettes; imitation cosmetic preparations being toys; parlour games; toys adapted for educational purposes; electronic educational teaching games; toy clocks and watches; electronic toys; hand-held electronic video games; free-standing video games apparatus; electronic amusement apparatus incorporating a liquid crystal display; free-standing video games machines; protective carrying cases specially adapted for handheld video games; mechanical toys; building games; toy building blocks; jigsaw puzzles; action skill games; chess games; board games; clockwork toys; magic tricks; playing cards; toy figures; musical toys; toy musical boxes; toy record cassette players; bathtub toys; infants' swings; multiple activity toys for babies; snow globes; marbles for games; spinning tops [toys]; novelties for parties, dances [party favors, favours]; party favor hats; toy horns; Halloween masks; costume masks; carnival caps in the nature of paper party hats; toy money boxes; inflatable toys; bouncy castles; inflatable bath toys; stuffed toys; bubble making wand and solution sets; kites; toy buckets and spades; swimming rings; toy furniture; play tents; play mats incorporating infant toys [playthings]; toy bicycles; ride-on toy vehicles; scale model vehicles; toy scooters; toy cars; toy trucks; toy model hobby craft kits; water squirting toys; gymnastic and sporting articles; rubber balls; balloons; soccer balls; basketballs; baseballs; beach balls; bowling balls; tennis balls; tables for table tennis; golf balls; golf gloves; gloves for games; gloves made specifically for use in playing sports; baseball bats; hockey pucks; roller skates; scooters [toys]; skateboards; snowboards; wakeboards; bags especially designed for skis and surfboards; protectors for elbows for use when riding bicycles [sports articles]; skipping rope; targets; punching bags; shuttlecocks; flying discs [toys]; paper party favours; paper party hats; streamers [party novelties]; decorations for Christmas trees, except illumination articles and confectionery; Christmas stockings, accessories for games; fishing tackle; toy putty; toy jewellery; toy cookware; toy sewing sets.

35 – Business management services; on-line retail and wholesale store services, and the bringing together, for the benefit of others, of a variety of goods, enabling customers to conveniently view and purchase those goods in relation to soap, perfumery, essential oils, cosmetics, hair lotions, dentifrices, bleaching preparations and other substances for laundry use, cleaning, polishing, scouring and abrasive preparations, instructional and teaching apparatus and instruments, apparatus for recording, transmission or reproduction of sound or images, headphones, computer mice, mouse pads, USB flash drives, computer hardware, tablet computers, stands adapted for tablet computers, hand-held computers, software for tablet computers, DVDs, CD-ROMs, blank discs, digital recording media, computer game software, video games software, computer software, joy sticks, decorative magnets, audiovisual teaching apparatus, downloadable electronic publications, eyeglasses, eyeglass cases, eyeglass cords, eyeglass frames, spectacle lenses, optical apparatus and instruments, cellular phones, smartphones, portable telecommunications apparatus, telephone earpieces, battery chargers for cellular phones, downloadable ring tones for mobile phones, cases adapted for cellular phones, cell phone straps, bags adapted for laptops, DVD cases, cases adapted for cameras, cases adapted for optical articles, coin-operated mechanisms, protective helmets for sports, photographic apparatus and instruments, measuring apparatus, electrical weighing apparatus, vehicles, apparatus for locomotion by land, air or water, bicycles; on-line retail and wholesale store services, and the bringing together, for the benefit of others, of a variety of goods, enabling customers to conveniently view and purchase those goods in relation to precious metals and their alloys, gold jewelry, jewellery, precious stones, timepieces, chronometric instruments, musical instruments, paper, cardboard, printed matter, book-binding material, printed photographs, stationery, stationery cases, diaries, agendas, adhesives [glues] for stationery or household purposes, artists' materials, paintbrushes, typewriters and office requisites other than furniture, instructional and teaching material other than apparatus, plastic materials for packaging, printing fonts, printing blocks, trading cards, printed publications, leather and imitations of leather, bags, coin purses, wallets, credit card holders made of leather, keycases, key cases of leather and skins, rucksacks, haversacks, school satchels, suitcases, bum-bags, empty cosmetic bags, trunks and travelling bags, clothing for pets, umbrellas, parasols, walking sticks, furniture, mirrors, picture frames, photograph frames, storage boxes, magazine racks, bathroom fittings in the nature of furniture, baskets, trays not of metal, sculptures of bone, clothes stands, umbrella stands, screens [furniture], trolleys [furniture], chairs [seats], divans, beds, cots for babies, crib bumpers, babies' bouncing chairs, high chairs for babies, infant walkers, baby changing mats, mats for infant playpens,

chests for toys, baby changing platforms, mattresses, cushions, playpens for babies, household or kitchen utensils or containers, combs, sponges, brushes, articles for cleaning purposes, glassware for household purposes, porcelain ware, toilet utensils, household or kitchen utensils and containers, thermally insulated containers for food and drink, baskets for domestic use, vases, figurines [statuettes] of porcelain, ceramic, earthenware or glass, decorative articles of porcelain; on-line retail and wholesale store services, and the bringing together, for the benefit of others, of a variety of goods, enabling customers to conveniently view and purchase those goods in relation to textile goods and substitutes for textile goods, bed linen, quilts, bath linen except clothing, towels of textile, table linen of textile, table covers, furniture coverings of textile, curtains of textile or plastic, clothing, shoes, headgear for wear, belts, lace and embroidery, ribbons and braid, buttons, hooks and eyes, brooches, needles, artificial flowers, hair ornaments not of precious metal, brooches [clothing accessories], buckles [clothing accessories], games, toys, gymnastic and sporting articles, decorations for Christmas trees, meat, fish, poultry, game, meat extracts, preserved, frozen, dried and cooked fruits and vegetables, jellies, jams, compotes, eggs, milk and milk products, edible oils and fats, coffee, tea, cocoa, artificial coffee, rice, tapioca, sago, flour, cereal preparations, bread, pastries, confectionery, ice cream, sugar, honey, golden syrup, yeast, baking-powder, salt, mustard, vinegar, sauces in the nature of condiments, spices, ice, beer, mineral and aerated waters and other non-alcoholic beverages, fruit beverages and fruit juices, syrups and other preparations for making beverages; presentation of goods on communication media, for retail purposes; business merchandising display services; sales promotion for others; organization of events, exhibitions, fairs and shows for commercial, promotional and advertising purposes; advertising, including on-line advertising on a computer network; business administration; office functions; business management assistance; import-export agency services; personnel management consultancy; administrative services for the relocation of businesses; secretarial services; book-keeping; rental of vending machines; vending machine services; retail or wholesale services for pharmaceutical, veterinary and sanitary preparations and medical supplies.

41 – Entertainment services; entertainment in the form of films; producing, distribution and rental of motion pictures, television and radio programmes, sound recordings and videos; creating animated cartoons; production of cartoons; production of entertainment live performances; showing of cinematographic films; presentation of recital; television entertainment in the nature of live-action, comedy, drama, and/or animated television programmes; providing non-downloadable films and television programs via a video-on-demand service; providing films, not down-

loadable, via video-on-demand services; providing television programmes, not downloadable, via video-on-demand services; rental of videotapes; providing on-line electronic publications, not downloadable; television entertainment; entertainment services provided via a global computer network; providing of films available online on the internet, non-downloadable; provision of non-downloadable games on the internet; publication of books, magazines and electronic publications on cinema, music and video games; information on services related to games, music and cinema services available on-line, not downloadable; booking of rooms for entertainment; provision of entertainment facilities; entertainment services provided by clowns; holiday camp amusement centre services; amusement parks; amusement parks and arcades; theme park services; zoological garden services; amusement park services; providing waterpark services; entertainment services in the nature of an amusement park show; organisation of entertainment, sporting, recreational, cultural and artistic events; organisation of group recreational activities; ticket agency services; ticket reservation and booking services for entertainment events; booking of seats for shows and booking of theatre tickets; booking agency services for cinema tickets; entertainment information; providing information on entertainment through computer networks; providing entertainment events in the form of live music shows; rental of amusement machines and apparatus; arranging and conducting conferences, exhibitions and seminars; arranging of contests; organization of competitions; theater productions; sporting and cultural activities; providing recreation facilities; teaching; providing of training; organization of training courses; workshops for training purposes; production of training videos; conducting of instructional seminars; provision of information relating to training; recreation and training services; provision of training facilities; instruction in group exercise; provision of instruction relating to nutrition; publishing printed matter and publications; publication of books, magazines, almanacs and journals; providing on-line publications.

(260) AM 2022 113667 A

(800) 1598914

(151) 2021 04 19

(891) 2021 04 19

(731) HELIOS SRBIJA AD

Radovana Grkovića 24, 32300 Gornji
Milanovac, Serbia

(540)

ZVEZDAPOL

(591) Black, white

(511)

1 – Chemical products for use in the chemical industry for production of paints and lacquers; unprocessed artificial resins; adhesives for use in industry.

2 – Paints, varnishes, lacquers; preservatives against rust and against deterioration of wood; mordants; dyestuffs; Unprocessed natural resins; metals in foil and powder form for painters, decorators, printers and artists.

(260) AM 2022 113668 A

(800) 1598956

(151) 2021 02 05

(891) 2021 02 05

(731) BHARAT SERUMS AND VACCINES LTD.

17th Floor, Hoechst house, Nariman point,
Mumbai – 400 021, India

(540)



(591) Black, white

(531) 26.15.01; 26.15.25; 27.05.10

(511)

5 – Pharmaceutical, medicinal and ayurvedic preparations and substances, dietetic food and substances adapted for medical use, dietary supplements for humans, nutritional supplements, nutraceutical preparations for therapeutic or medical purposes, nutraceuticals for use as dietary supplements, hand and body soaps; medicated facial soaps; disinfecting handwash; medicated handwash; all purpose disinfecting preparations; antibacterial cleaners; antibacterial preparations; antibacterial sprays; sanitary preparations for medical purposes; disinfectants, alcohol-based antibacterial skin sanitizer gels.

16 – Publicity materials made of paper, publication paper, posters, postcards, banners, magazines, periodicals, catalogues, pamphlets, printed instructional materials, leaflets.

35 – Advertising, business administration, office functions, business management and organization consultancy, marketing research, publication of publicity texts, business research in relation to pharmaceutical business, distribution of samples, marketing, sales and distribution services for the benefit of the distributors / stockists / wholesalers / retailers of the drugs and pharmaceutical products providing business information via a website, promotion, advertising and marketing of on-line websites, promoting the goods and services of others through advertisements on internet websites.

(260) AM 2022 113676 A

(800) 1312575

(151) 2016 08 18

(891) 2021 05 31

(731) Bumbu Rum Company LLC

383 W. Broadway, 5th Floor, New York
NY 10012, USA

(540)

BUMBU

(591) Black, white

(511)

33 – Brandy; digesters [liqueurs and spirits]; distilled beverages; gin; rice alcohol; rum; sake; spirits [beverages]; vodka; whisky.

(260) AM 2022 113677 A

(800) 1436082

(151) 2018 10 10

(891) 2021 05 25

(731) EPAC HOLDINGS, LLC

4330 Gaines Ranch Loop, Suite 230,
Austin TX 78735, USA

(540)

EPAC FLEXIBLE PACKAGING

(591) Black, white

(526) FLEXIBLE PACKAGING

(511)

40 – Printing services and digital printing; and lamination of packaging, corrugated paper and cardboard.

42 – Computer aided graphic design, graphic design services and visual design services in the nature of designing visual elements for on-line, broadcast, print, outdoor and other communication media.

(260) AM 2022 113678 A

(800) 1436697

(151) 2018 10 25

(891) 2021 05 24

(731) BioCryst Pharmaceuticals, Inc.

4505 Emperor Blvd., Durham NC 27703, USA

(540)

ORLADEYO

(591) Black, white

(511)

5 – Pharmaceutical preparations for the treatment of hereditary angioedema.

(260) AM 2022 113679 A
(800) 1506989
(151) 2019 10 03
(891) 2021 06 10
(731) RADISSON HOSPITALITY BELGIUM
BV/SRL
Avenue du Bourget 44, B-1130 Brussels,
Belgium

(540)



(591) Black, white
(531) 27.05.11; 27.05.13
(511)

43 – Renting of temporary accommodations on behalf of others-hotel reservations for others; hotel and resort services; restaurant, catering and banquet services; computer services, namely, providing on-line information in the field of hotel and restaurant services, rendered by means of a global computer network.

(260) AM 2022 113680 A
(800) 1513332
(151) 2019 09 11
(891) 2021 05 05
(731) VENCHI S.P.A.

Via Venchi 1, I-12040 Castelletto Stura, Cuneo,
Italy

(540)



(591) Black, white
(531) 27.05.01
(511)

30 – Chocolate; cocoa; pralines; chocolate bars; chocolates; muffins; cupcakes; biscuits; petits fours [cakes]; confectionery; chocolate powder; cocoa powder; cocoa-based beverages; hot-cocoa mix; edible ices; sherbets [ices]; ice lollies; ice cream gateaux; ice cream sandwiches; ice cream stick bars; frosting mixes; topping syrup; chocolate topping; ice cream sundaes; coffee; coffee-flavoured chocolate; coffee-based beverages; caramels; chocolate bars with hazelnuts, almonds and other fillings; chocolate based spreads.

43 – Restaurants; restaurants preparing and serving ice cream; services for providing food and drink, restaurants and cafés.

(260) AM 2022 113682 A
(800) 1565097
(151) 2020 09 25
(891) 2021 05 25
(731) EPAC HOLDINGS, LLC
4509 Freidrich Lane, #102, Austin TX 78744,
USA;
EPAC Holdings, LLC
4330 Gaines Ranch Loop, Suite 230, Austin
TX 78735, USA

(540)

ePacConnect

(591) Black, white
(511)
40 – Printing of packaging with bar codes, QR codes, or other markers for tracking the packaging.

(260) AM 2022 113714 A
(800) 1599142
(151) 2021 04 08
(891) 2021 04 08
(731) Obschestvo s ogranichennoi otvetstvennostyu
"NAUCHNO-PROIZVODSTVENNAYA
FIRMA, "MATERIA MEDICA HOLDING"
Trety Samotechny pereulok, 9, RU-127473
Moscow, Russian Federation

(540)

РАФАМИН

(591) Black, white
(531) 28.05
(511)

5 – Pharmaceutical and veterinary preparations; sanitary preparations for medical purposes; dietetic food and substances adapted for medical or veterinary use, food for babies; dietary supplements for human beings and animals; plasters, materials for dressings; material for dental fillings and dental impressions; disinfectants; preparations for destroying noxious animals; fungicides, herbicides; acaricides; aconitine; alkaloids for medical purposes; alginates for pharmaceutical purposes; algicides; aldehydes for pharmaceutical purposes; dental amalgams of gold; dental amalgams; amino acids for veterinary purposes; amino acids for medical purposes; analgesics; anaesthetics; antibiotics; antiseptics; medicine cases, portable, filled; first-aid boxes, filled; aluminium acetate for pharmaceutical purposes; acetates for pharmaceutical purposes; germicides; balms for medical purposes; bandages for dressings; biocides; bromine for pharmaceutical purposes; fly catching paper; reagent paper for medical or veterinary purposes; mothproofing paper; petroleum jelly for medical purposes; vaccines; oxygen baths; antiseptic cotton; aseptic cotton; absorbent cotton; wadding for medical purposes; cotton for medical purposes; dietetic substances adapted for medical use; radiological contrast substances for me-

dical purposes; nutritive substances for microorganisms; radioactive substances for medical purposes; bismuth subnitrate for pharmaceutical purposes; melissa water for pharmaceutical purposes; seawater for medicinal bathing; mineral waters for medical purposes; thermal water; dietary fibre; moulding wax for dentists; gases for medical purposes; guaiacol for pharmaceutical purposes; haematogen; haemoglobin; hydrastine; hydrastinine; glycerine for medical purposes; glycerophosphates; glucose for medical purposes; gentian for pharmaceutical purposes; hormones for medical purposes; mustard for pharmaceutical purposes; mustard plasters; mud for baths; medicinal mud; gamboge for medical purposes; gurjun balsam for medical purposes; air deodorizing preparations; deodorants, other than for human beings or for animals; deodorants for clothing and textiles; diastase for medical purposes; mineral food supplements; nutritional supplements; albumin dietary supplements; dietary supplements for animals; alginate dietary supplements; glucose dietary supplements; casein dietary supplements; lecithin dietary supplements; linseed oil dietary supplements; propolis dietary supplements; protein dietary supplements; protein supplements for animals; royal jelly dietary supplements; pollen dietary supplements; wheat germ dietary supplements; linseed dietary supplements; enzyme dietary supplements; yeast for pharmaceutical purposes; gelatine for medical purposes; cod liver oil; isotopes for medical purposes; insecticides; iodine for pharmaceutical purposes; iodides for pharmaceutical purposes; alkaline iodides for pharmaceutical purposes; iodoform; calomel [fungicide]; cream of tartar for pharmaceutical purposes; tartar for pharmaceutical purposes; camphor for medical purposes; capsules for medicines; cachets for pharmaceutical purposes; haemostatic pencils; wart pencils; caustic pencils; headache relief sticks; carbolineum [parasiticide]; cachou for pharmaceutical purposes; quassia for medical purposes; quebracho for medical purposes; oxygen for medical purposes; gallic acid for pharmaceutical purposes; acids for pharmaceutical purposes; adhesives for dentures; stem cells for veterinary purposes; stem cells for medical purposes; cocaine; collodion for pharmaceutical purposes; corn rings for the feet; medicated sweets; angostura bark for medical purposes; barks for pharmaceutical purposes; cedar wood for use as an insect repellent; condurango bark for medical purposes; croton bark; mangrove bark for pharmaceutical purposes; myrobalan bark for pharmaceutical purposes; quinquina for medical purposes; medicinal roots; rhubarb roots for pharmaceutical purposes; lint for medical purposes; starch for dietetic or pharmaceutical purposes; creosote for pharmaceutical purposes; blood for medical purposes; cultures of microorganisms for medical or veterinary use; dental lacquer; liquorice for pharmaceutical purposes; milk sugar for pharmaceutical purposes; adhesive plasters; medicines for alleviating constipation; adhesive tapes for medical purposes; le-

cithin for medical purposes; lotions for veterinary purposes; dog washes [insecticides]; lotions for pharmaceutical purposes; personal sexual lubricants; lupulin for pharmaceutical purposes; magnesia for pharmaceutical purposes; liniments; ointments for pharmaceutical purposes; sunburn ointments; mercurial ointments; frostbite salve for pharmaceutical purposes; gauze for dressings; medicinal oils; mustard oil for medical purposes; camphor oil for medical purposes; castor oil for medical purposes; oil of turpentine for pharmaceutical purposes; dill oil for medical purposes; dental mastics; dental abrasives; dental impression materials; dressings, medical; surgical dressings; drugs for medical purposes; medicines for veterinary purposes; serotherapeutic medicines; medicines for human purposes; medicines for dental purposes; menthol; medicinal drinks; moleskin for medical purposes; almond milk for pharmaceutical purposes; royal jelly for pharmaceutical purposes; milk ferments for pharmaceutical purposes; irish moss for medical purposes; flour for pharmaceutical purposes; linseed meal for pharmaceutical purposes; fish meal for pharmaceutical purposes; fly glue; mint for pharmaceutical purposes; dietetic beverages adapted for medical purposes; malted milk beverages for medical purposes; medicinal infusions; tincture of iodine; eucalyptol for pharmaceutical purposes; tinctures for medical purposes; opodeldoc; decoctions for pharmaceutical purposes; antiparasitic collars for animals; stick liquorice for pharmaceutical purposes; sulfur sticks [disinfectants]; pastilles for pharmaceutical purposes; pectin for pharmaceutical purposes; pepsins for pharmaceutical purposes; peptones for pharmaceutical purposes; hydrogen peroxide for medical purposes; pesticides; leeches for medical purposes; blood plasma; eyepatches for medical purposes; poultices; compresses; scapulars for surgical purposes; babies' diapers; diapers for pets; bunion pads; breast-nursing pads; pomades for medical purposes; powder of cantharides; pyrethrum powder; anti-uric preparations; bacterial preparations for medical and veterinary use; bacteriological preparations for medical and veterinary use; balsamic preparations for medical purposes; albuminous preparations for medical purposes; biological preparations for veterinary purposes; biological preparations for medical purposes; bismuth preparations for pharmaceutical purposes; vitamin preparations; diagnostic preparations for medical purposes; therapeutic preparations for the bath; haemorrhoid preparations; preparations for callouses; preparations to facilitate teething; preparations for the treatment of burns; fumigation preparations for medical purposes; ootherapy preparations; air purifying preparations; medicated eye-washes; bronchodilating preparations; preparations for reducing sexual activity; sterilizing preparations; soil-sterilizing preparations; corn remedies; pharmaceutical preparations for treating dandruff; herbicides; preparations for destroying dry rot fungus; larvae exterminating preparations; fly destroying preparati-

ons; preparations for destroying mice; slug exterminating preparations; vermin destroying preparations; pharmaceutical preparations for skin care; contact lens cleaning preparations; lime-based pharmaceutical preparations; medicinal hair growth preparations; anti-cryptogamic preparations; aloe vera preparations for pharmaceutical purposes; preparations of trace elements for human and animal use; sulfonamides [medicines]; pharmaceutical preparations for treating sunburn; enzyme preparations for veterinary purposes; enzyme preparations for medical purposes; chemico-pharmaceutical preparations; chemical preparations for veterinary purposes; chemical preparations for the diagnosis of pregnancy; chemical preparations for medical purposes; chemical preparations for treating wheat blight; chemical preparations for treating diseases affecting vine plants; chemical preparations for treating mildew; chemical preparations for treating phylloxera; chemical preparations for pharmaceutical purposes; chilblain preparations; mothproofing preparations; collyrium; lead water; chemical conductors for electrocardiograph electrodes; albuminous foodstuffs for medical purposes; dietetic foods adapted for medical purposes; by-products of the processing of cereals for dietetic or medical purposes; sanitary towels; pants, absorbent, for incontinence; panty liners [sanitary]; incontinence pads; propolis for pharmaceutical purposes; pearl powder for medical purposes; radium for medical purposes; hydrated chloral for pharmaceutical purposes; solvents for removing adhesive plasters; vaginal washes for medical purposes; solutions for contact lenses; chemical reagents for medical or veterinary purposes; gum for medical purposes; rubber for dental purposes; chewing gum for medical purposes; insect repellents; insect repellent incense; repellents for dogs; tissues impregnated with pharmaceutical lotions; sarsaparilla for medical purposes; sugar for medical purposes; asthmatic tea; fumigating sticks; linseed for pharmaceutical purposes; tobacco-free cigarettes for medical purposes; siccatives [drying agents] for medical purposes; syrups for pharmaceutical purposes; turpentine for pharmaceutical purposes; milking grease; greases for veterinary purposes; greases for medical purposes; lacteal flour for babies; soporifics; bicarbonate of soda for pharmaceutical purposes; bath salts for medical purposes; salts for mineral water baths; salts for medical purposes; potassium salts for medical purposes; sodium salts for medical purposes; smelling salts; mineral water salts; malt for pharmaceutical purposes; semen for artificial insemination; alcohol for pharmaceutical purposes; medicinal alcohol; alloys of precious metals for dental purposes; ergot for pharmaceutical purposes; cooling sprays for medical purposes; adjuvants for medical purposes; styptic preparations; vermifuges; disinfectants for hygiene purposes; disinfectants for chemical toilets; douching preparations for medical purposes; appetite suppressants for medical purposes; medical preparations for slimming purposes; pa-

rasiticides; mouthwashes for medical purposes; febrifuges; depuratives; animal washes [insecticides]; detergents for medical purposes; cattle washes [insecticides]; vesicants; migraine treatment preparations; purgatives; remedies for perspiration; remedies for foot perspiration; chemical contraceptives; antiparasitic preparations; sedatives; laxatives; tonics [medicines]; nervines; digestives for pharmaceutical purposes; bo-uillons for bacteriological cultures; steroids; strychnine; suppositories; serums; tanning pills; appetite suppressant pills; slimming pills; yeast dietary supplements; antioxidant pills; sanitary tampons; vulnery sponges; thymol for pharmaceutical purposes; biological tissue cultures for veterinary purposes; biological tissue cultures for medical purposes; surgical implants comprised of living tissues; smoking herbs for medical purposes; medicinal herbs; sanitary panties; disposable training pants of paper or cellulose; charcoal for pharmaceutical purposes; fennel for medical purposes; porcelain for dental prostheses; phenol for pharmaceutical purposes; enzymes for veterinary purposes; enzymes for medical purposes; ferments for pharmaceutical purposes; formic aldehyde for pharmaceutical purposes; phosphates for pharmaceutical purposes; quinine for medical purposes; chinoline for medical purposes; diabetic bread adapted for medical use; chloroform; flowers of sulfur for pharmaceutical purposes; cement for animal hooves; bone cement for surgical and orthopaedic purposes; dental cements; medicinal tea; herbal teas for medicinal purposes; eucalyptus for pharmaceutical purposes; tobacco extracts [insecticides]; extracts of hops for pharmaceutical purposes; elixirs [pharmaceutical preparations]; ethers for pharmaceutical purposes; esters for pharmaceutical purposes; cellulose esters for pharmaceutical purposes; cellulose ethers for pharmaceutical purposes; jujube, medicated; jalap.

- (260) AM 2022 113716 A
 (800) 1599231
 (151) 2021 04 14
 (891) 2021 04 14
 (731) ROYAL ARMENIA JV LTD
 Davtashen 2nd Block 268, 0054 Yerevan, Armenia
 (540)



(591) Brown, light brown, dark brown, red, yellow, light yellow, cream, black and gray
 (531) 03.07.05; 05.01.04; 08.01.19; 27.05.10; 29.01.15
 (526) "ARMENIA", "HOT CHOCO"
 (511)
 30 – Instant chocolate mixes; hot chocolate.

(260) AM 2022 113717 A
 (800) 1599251
 (151) 2020 11 20
 (891) 2020 11 20
 (731) S.C. DAI TECH S.R.L.
 28 Popa Sapca Street, Timisoara, Timis,
 Romania
 (540)



(591) gray, yellow
 (531) 24.17.01; 27.03.02; 29.01.12
 (511)
 9 – Electric current sensors; alarm sensors; apparatus for verifying data on magnetically encoded cards; encoded key cards; electronic key cards; access control systems (automatic -); electronic tags; battery adapters; rechargeable electric batteries; power banks; batteries for phones; chargers; USB chargers; cell phone battery chargers for use in vehicles; battery chargers for tablet computers; battery chargers for laptop computers; battery chargers for use with telephones; chargers for mobile phones; mains chargers; wireless chargers; chargers for smartphones; joystick chargers; portable chargers; wireless charging pads for smartphones; dc input power supplies; power supplies for smartphones; ac/dc power supplies; interface cables [electric]; power adapters; alternating current adaptors; travel adaptors for electric plugs; electrical adaptors; power regulating apparatus; electric power controllers; apparatus and instruments for transforming electricity; apparatus and instruments for regulating electricity; voltage stabilizers; push-on accumulators; accumulators for photovoltaic power; lithium secondary batteries; chargers for electric batteries; apparatus and instruments for accumulating electricity; electricity storage apparatus; galvanic batteries; rechargeable batteries; electrical cells and batteries; mains monitoring apparatus (electric -); apparatus and instruments for controlling electricity; rectifier modules; LED drivers; dc/ac inverters; inverters [electricity]; frequency invertors [electronic]; voltage surge suppressors; limiters [electricity]; voltage transformers; transformers [electricity]; electronic transformers; cables, electric; electric cable connectors; electric charging cables; electrical cables for use in connecti-

ons; electronic cables; battery leads; electricity conduits; connectors for electronic circuits; male connectors for electrical cables; cable connectors; wire connectors [electricity]; connections for electric cables; threaded cable connectors of metal; cable splices for electric cables; power line conditioners; power wires; cables for optical signal transmission; electrical circuits and circuit boards; plug adaptors; coaxial adaptors; gender changers [cable adapters]; gender changers [cable adapters] for cell phones; cable adapters; optical disc players; line drivers; conductor bars; bus bars; connection blocks [electric cable]; contact blocks (electric -); adapter cables (electric -); adapter cables for headphones; mobile high-definition link (MHL) cables; dustproof plugs for jacks of mobile phones; skeleton switches [electronic]; current collectors; collectors, electric; electronic components; electrical and electronic components; apparatus and instruments for accumulating the use of electricity; apparatus and instruments for conducting electricity; apparatus and instruments for accumulating the distribution of electricity; apparatus and instruments for regulating the distribution of electricity; autotransformers; battery booster cables; wireless switches; time switches, automatic; piezoelectric switches; tap changers for electric transformers; dimmers; frequency transformers; high frequency convertors; converters, electric; electrical frequency converters; rotary converters; current convertors; direct current convertors; voltage convertors; voltage-to-current convertors; inverters for power supply; current limiters; miniature circuit breakers; electronic load modules; phase modifiers; electric circuit interrupters; current breakers; electric breakers [switches]; current rectifiers; mains transformers (electric -); capacitive voltage transformers; electric power supply units; voltage stabilizing power supply; uninterruptable power supply apparatus; audio adaptors; electricity mains apparatus; apparatus and instruments for conducting the distribution of electricity; uninterruptible power supply apparatus [battery]; SCART leads; ac/dc convertors; DC/AC convertors; galena crystal detectors for use in electronics; instruments for distributing electrical current; electrical filters in the nature of electronic circuits; regulated power supply apparatus; lasers, not for medical purposes; laser scalpels, other than for medical use; luminous pointers; laser pointers; light-emitting electronic pointers; electronic tags for goods; electronic warning bells; USB cables; audio cable; telecommunications cables; coaxial cables; computer cabling; printer cables; modem cables; data synchronization cables; data transmission cables; electrical telephone wires; calculators; computers and computer hardware; peripherals adapted for use with computers and other smart devices; computerised personal organisers; storage apparatus for computer programs; computer interface apparatus; audio processing apparatus; regulating apparatus, electric; electric control apparatus; electronic regulators; electronic controllers; electrical contro-

llers; energy regulators; wireless remote controls for portable electronic devices and computers; test pins for testing printed circuit boards; test adapters for testing printed circuit boards; test probe assemblies for integrated circuits; flatness testing apparatus; testing apparatus for testing printed circuit boards; testing apparatus for checking electronic devices; probes for testing integrated circuits; testing devices for electronic parts; voltage testers; circuit testing instruments; current testers; optical disc testers; battery testers; voltage monitoring units; electric current meters; measuring devices, electric; sensors; magnetic pens; recorded content; information technology and audio-visual, multimedia and photographic devices.

35 – Business analysis, research and information services; business assistance, management and administrative services; retail services in relation to computer hardware; retail services in relation to computer software; wholesale services in relation to computer hardware; rental of sales stands; commercial administration of the licensing of the goods and services of others; sales administration; price analysis services; mediation of trade business for third parties; foreign trade information and consultation; information about sales methods; procuring of contracts for the purchase and sale of goods; arranging commercial transactions, for others, via online shops; arranging of trading transactions and commercial contracts; electronic order processing; advertising of the services of other vendors, enabling customers to conveniently view and compare the services of those vendors; clerical services for the taking of sales orders; computerized online ordering services; online ordering services; wholesale ordering services; business intermediary and advisory services in the field of selling products and rendering services; telephone order-taking services for others; import-export agency services; sales management services; intermediary services relating to advertising; advertising, marketing and promotional services.

(260) AM 2022 113718 A

(800) 1599264

(151) 2021 03 11

(891) 2021 03 11

(731) Salikhov Irek Faritovich

Yuzhnaya street, 11a, Aktanysh village,
Aktanyshsky district, RU-423740 Republic of
Tatarstan, Russian Federation

(540)

ЯДРАН / YADRAN

(591) Black, white

(531) 28.05

(511)

4 – Anthracite; wood briquettes; combustible briquettes; petroleum jelly for industrial purposes; wax [raw

material]; ozokerite; wax for lighting; industrial wax; belting wax; carnauba wax; beeswax; gas for lighting; oil-gas; fuel gas; gasoline; producer gas; solidified gases [fuel]; fuel; lubricating graphite; additives, non-chemical, to motor fuel; firewood; paper spills for lighting fires; cutting fluids; fish oil, not edible; wool grease; oils for lighting; grease for leather; grease for footwear; tallow; industrial grease; kerosene; coke; ligroin; wood spills for lighting fires; mazut; combustible oil; oils for paints; oils for releasing form work [building]; oils for the preservation of masonry; oils for the preservation of leather; textile oil; lubricating oil; industrial oil; moistening oil; coal tar oil; coal naphtha; castor oil for industrial purposes; bone oil for industrial purposes; motor oil; sunflower oil for industrial purposes; rape oil for industrial purposes; lubricants; naphtha; petroleum, raw or refined; nightlights [candles]; oleine; paraffin; dust removing preparations; soya bean oil preparations for non-stick treatment of cooking utensils; non-slipping preparations for belts; coal dust [fuel]; firelighters; perfumed candles; Christmas tree candles; candles; grease for arms [weapons]; lubricating grease; grease for belts; vaporized fuel mixtures; dust absorbing compositions; dust binding compositions for sweeping; dust laying compositions; alcohol [fuel]; methylated spirit; leather-preserving oils and greases; stearine; diesel oil; lighting fuel; mineral fuel; motor fuel; fuel with an alcohol base; fuel oil; peat [fuel]; peat briquettes [fuel]; tinder; lignite; charcoal [fuel]; coal; coal briquettes; lamp wicks; wicks for candles; ceresine; electrical energy; ethanol [fuel]; petroleum ether.

40 – Paper finishing; applying finishes to textiles; up-cycling [waste recycling]; vulcanization [material treatment]; skin dressing; fruit crushing; embroidering; galvanization; electroplating; engraving; decontamination of hazardous materials; air deodorising; stripping finishes; tanning; metal tempering; freezing of foods; gilding; gold plating; providing information relating to material treatment; cadmium plating; permanent-press treatment of fabrics; food and drink preservation; food smoking; leather staining; fur dyeing; shoe staining; textile dyeing; cloth dyeing; laminating; lithographic printing; metal casting; fur glossing; tin plating; boilermaking; taxidermy; magnetization; nickel plating; abrasion; paper treating; water treating; woodworking; processing of cinematographic films; leather working; cloth edging; metal treating; fur conditioning; fur mothproofing; waste treatment [transformation]; textile mothproofing; fabric waterproofing; crease-resistant treatment for clothing; cloth fireproofing; textile treating; wool treating; framing of works of art; window tinting treatment, being surface coating; air freshening; fabric bleaching; air purification; soldering; clothing alteration; recycling of waste and trash; processing of oil; pattern printing; photographic printing; offset printing; metal plating; printing; burnishing by abrasion; flour milling; dressmaking; rental of boilers; knitting machine rental; rental

of generators; rental of air-conditioning apparatus; rental of space heating apparatus; photographic film development; firing pottery; welding services; blacksmithing; custom assembling of materials for others; bookbinding; glass-blowing; saddlery working; grinding; cloth cutting; sawing [saw mill]; refining services; timber felling and processing; fur satining; silver plating; incineration of waste and trash; laser scribing; warping [looms]; sorting of waste and recyclable material [transformation]; photocomposing services; quilting; planing [saw mill]; fulling of cloth; slaughtering of animals; destruction of waste and trash; cloth pre-shrinking; services of a dental technician; cryopreservation services; key cutting; dyeing services; sandblasting services; production of energy; custom tailoring; custom fashioning of fur; photogravure; millworking; chromium plating; colour separation services; silkscreen printing; optical glass grinding.

(260) AM 2022 113724 A
 (800) 1599377
 (151) 2020 12 03
 (891) 2020 12 03
 (731) Apple Inc.
 One Apple Park Way, Cupertino CA 95014,
 USA

(540)

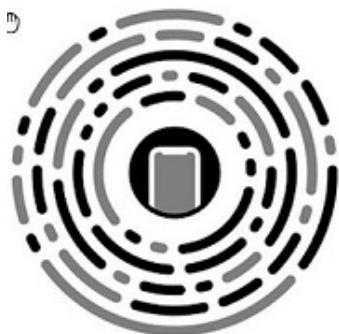

(591) Black, white and gray
 (531) 16.01.11; 26.01.05; 26.01.16; 26.01.24;
 26.11.12

(511)
 42 – Providing online non-downloadable application development software; providing online non-downloadable computer software development tools; providing online non-downloadable computer software used in developing other software applications; user authentication services using a software application; user authentication services using technology for e-commerce transactions; providing online information relating to computer technology, computer programming, and computer software.

(260) AM 2022 113725 A
 (800) 1599466
 (151) 2021 04 28
 (891) 2021 04 28
 (731) Alpen Pharma AG
 Finkenhubelweg 16, CH-3012 Bern,
 Switzerland

(540)

ERHOLIV

(591) Black, white
 (511)
 5 – Pharmaceutical products, medical and veterinary preparations; hygienic products for medicine; dietetic substances and foodstuffs for medical or veterinary use, food for babies; food supplements for humans and animals; plasters, materials for dressings; material for dental fillings and dental impressions; disinfectants; products for destroying vermin; fungicides, herbicides.

(260) AM 2022 113727 A
 (800) 1599541
 (151) 2021 04 13
 (891) 2021 04 13
 (731) Alcon Inc.
 Rue Louis-d'Affry 6, CH-1701 Fribourg,
 Switzerland

(540)

CLEARSPeAK

(591) Black, white
 (511)
 10 – Surgical apparatus and instruments for ophthalmic surgery.

(260) AM 2022 113728 A
 (800) 1599555
 (151) 2021 04 02
 (891) 2021 04 02
 (731) Borsehung GmbH
 Steinfeldstr. 3, 39179 Barleben, Germany

(540)



(591) Black, white
 (531) 27.05.10
 (511)
 1 – Combusting preparations [chemical additives to motor fuel]; viscose; detergent additives to petrol; oil dispersants; preparations for preventing the tarnishing of glass; antifreeze; power steering fluid; chemical petrol additives; brake fluid.
 4 – Industrial grease; lubricating oil; lubricants; lubricating grease; motor oil; oils for the preservation of

leather; diesel oil; dust removing preparations; petrol; moistening oil.

7 – Starters for motors and engines; dynamo belts; filters being parts of machines or engines; jacks [machines]; pistons [parts of machines or engines]; piston segments; condensing installations; radiators [cooling] for motors and engines; bearings [parts of machines]; filters for cleaning cooling air, for engines; hand-held tools, other than hand-operated; camshafts for vehicle engines; pumps [parts of machines, engines or motors]; belts for machines; valves [parts of machines]; lubricating pumps; valves [parts of machines]; alternators; shaft couplings [machines]; igniting magnetos; igniting devices for internal combustion engines.

9 – Transducers; thermostats for vehicles; converters, electric; current rectifiers; coils, electric; voltage regulators for vehicles; signal convertors; switches, electric; radar apparatus; navigation apparatus for vehicles [on-board computers]; collectors, electric; navigation apparatus for vehicles [on-board computers]; switches, electric; theft prevention installations, electric; steering apparatus, automatic, for vehicles; aerials; batteries, electric, for vehicles.

12 – Bumpers for automobiles; vehicle bumpers; clutches for land vehicles; rearview mirrors; axles for vehicles; connecting rods for land vehicles, other than parts of motors and engines; hubs for vehicle wheels; couplings for land vehicles; signal arms for vehicles; vehicle chassis; brake linings for vehicles; transmission shafts for land vehicles; driving motors for land vehicles.

17 – Waterproof sealants; flexible hoses, not of metal; junctions, not of metal, for pipes; pipe mufflers, not of metal; insulators; shock-absorbing buffers of rubber; draught excluder strips; water-tight rings; gaskets.

35 – Procurement services for others [purchasing goods and services for other businesses]; import and export agency services; commercial or industrial management assistance; commercial administration of the licensing of the goods and services of others; outsourcing services [business assistance]; price comparison services; sales promotion for others; demonstration of goods for advertising purposes; advertising.

(260) AM 2022 113733 A
 (800) 1599742
 (151) 2021 04 20
 (891) 2021 04 20
 (731) PACIFIC PHARMACEUTICALS PTE LTD
 101 CECIL STREET, #17-07 TONG ENG
 BUILDING, Singapore 069533, Singapore

(540)



(591) Red and black
 (531) 20.05.07; 26.11.01; 26.11.13; 26.11.22;
 27.03.15; 27.05.01; 27.05.09; 27.05.10;
 29.01.12

(511)
 5 – Mineral dietary supplements for humans; pharmaceutical drugs.

10 – Medical diagnostic instruments; surgical devices and instruments; dental apparatus and instruments; physiotherapy apparatus; heart rate monitoring apparatus; blood pressure monitors; massage apparatus; apparatus for medical use; cushions for medical purposes; medical syringes; injection syringes; contraceptive devices; apparatus for physiotherapeutic treatment; artificial limbs; sutures; surgical splints; medical stents.

(260) AM 2022 113748 A
 (800) 1600339
 (151) 2021 06 07
 (891) 2021 06 07
 (731) Genki Forest(Beijing) Food Technology Group
 Co., LTD
 Room 501, 5th Floor, Building, No.6, East 3RD
 Ring North Road, Chaoyang District, 100020
 Beijing, China

(540)



(591) Black, white
 (531) 28.03
 (511)
 29 – Bouillon; fish-based foodstuffs; seaweed extracts for food; vegetable-based snack foods; fruit-based snack food; betel nuts, processed; vegetables, preserved; eggs; yogurt; milk beverages, milk predominating; milk tea, milk predominating; oils for food; fruit jellies; sausage casings, natural or artificial; sliced fruits, canned; tofu-based snacks; nuts, prepared.

30 – Sugar; sweets; oatmeal; cereal-based snack food; chamomile-based beverages; rice-based snack food; instant noodles; instant rice; chips [cereal products]; ice cream; condiments; coffee; coffee-based beverages; tea; tea-based beverages; shrimp chips.

32 – Beer; non-alcoholic fruit juice beverages; non-alcoholic beverages flavored with tea; soft drinks; mineral water [beverages]; non-alcoholic preparations for making beverages; protein-enriched sports beverages; soda water; sports drinks; energy drinks; sparkling water; non-alcoholic condensed smoked plum juice; grape juice; waters [beverages].

(260) AM 2022 113801 A

(800) 1600553

(151) 2021 04 14

(891) 2021 04 14

(731) Shenzhen Zime Technology Inc

Rm 704, Bldg B, Duocai Science and Technology Innovation Park, No. 5, Guanle Road, Luhua Community, Guanhu Street, Longhua District, Shenzhen, Guangdong, China

(540)

zime

(591) Black, white

(531) 27.05.17

(511)

9 – Connectors [electricity]; battery charger; batteries, electric; earphones; mobile phone; downloadable mobile phone application software; computer software applications, downloadable; tablet computers; power connectors; USB cables; couplers [data processing equipment]; headsets; in-ear headphones; bluetooth headphones.

(260) AM 2022 113802 A

(800) 1600603

(151) 2021 03 30

(891) 2021 03 30

(731) Monsieur Ganael Bascoul

40 rue des 3 fontaines, F-30000 Nîmes, France

(540)

COTTAN

(591) Black, white

(511)

3 – Laundry preparations; polishing preparations; degreasing preparations; abrasive preparations; soaps; perfumes; essential oils; cosmetics; hair lotions; dentifrices; depilatories; make-up removing products; lipstick; beauty masks; shaving products; preservatives for leather (polishes); creams for leather.

(260) AM 2022 113814 A

(800) 1600944

(151) 2021 04 29

(891) 2021 04 29

(731) Opel Automobile GmbH

Bahnhofplatz, 65428 Rüsselsheim, Germany

(540)

FRONTERA

(591) Black, white

(511)

12 – Motor vehicles, their parts and spare parts, as far as included in this class.

27 – Foot mats for vehicles.

28 – Games; playthings; sporting articles, toy cars; model cars; soft toys; teddy bears; electronic games (including video games); playing cards; flying disks; footballs; basketballs; softballs; all the aforementioned goods included in this class.

(260) AM 2022 113816 A

(800) 1601002

(151) 2021 03 26

(891) 2021 03 26

(731)

(540)

ALMADOR

(591) Black, white

(511)

29 – Bouillon; fatty substances for the manufacture of edible fats; gelatin; jellies for food; fruit jellies; coconut fat; bone oil for food; lard; suet for food; edible fats; fruit-based snack food; compotes; vegetables, tinned; fruits, tinned; bouillon concentrates; margarine; edible oils; peanut oil; cocoa butter; coconut oil for food; coconut butter; corn oil for food; sesame oil for food; linseed oil for food; olive oil for food; palm oil for food; palm kernel oil for food; sunflower oil for food; olive oil for food; rape oil for food; butter; vegetable mousses; fruit pulp; vegetables, preserved; vegetables, dried; vegetables, cooked; tomato purée; jams; cranberry compote; apple purée; vegetable salads; fruit salads; seeds, prepared; sunflower seeds, prepared; fat-containing mixtures for bread slices; tomato juice for cooking; vegetable juices for cooking; preparations for making bouillon; preparations for making soup; spreads included in this class; creamy-vegetable spreads; vegetable-fat spreads; vegetable soup preparations; fruit, preserved; fruit preserved in alcohol; fruit, stewed.

(260) AM 2022 113818 A
 (800) 1601086
 (151) 2020 11 17
 (891) 2020 11 17
 (731) BEBETTO TEKSTİL ANONİM ŞİRKETİ
 Duaçınarı Mahallesi, 4. Kırılacağı Sokak
 No:2/1, Yıldırım-Bursa, Turkey

(540)



(591) Red and white
 (531) 26.04.22; 27.05.01; 27.05.24; 29.01.12
 (511)

18 – Unworked or semi-worked leather and animal skins, imitations of leather, stout leather, leather used for linings; goods made of leather, imitations of leather or other materials, designed for carrying items, included in this class; bags, wallets, boxes and trunks made of leather or stout leather; keycases, trunks [luggage], suitcases; umbrellas; parasols; sun umbrellas; walking sticks; whips; harness; saddlery; stirrups; straps of leather (saddlery).

24 – Woven or non-woven textile fabrics; textile goods for household use, not included in other classes; curtains, bed covers, sheets (textile), pillowcases, blankets, quilts, towels; flags, pennants, labels of textile.

25 – Clothing, including underwear and outer clothing, other than special purpose protective clothing; socks, mufflers [clothing], shawls, bandanas, scarves, belts [clothing]; footwear, shoes, slippers, sandals; headgear, hats, caps with visors, berets, caps [headwear], skull caps.

35 – Advertising, marketing and public relations; organization of exhibitions and trade fairs for commercial or advertising purposes; office functions; business management, business administration and business consultancy; accounting; commercial consultancy services; import-export agencies; auctioneering; the bringing together, for the benefit of others, of a variety of goods, enabling customers to conveniently view and purchase those goods, such services may be provided by retail stores, wholesale outlets, by means of electronic media or through mail order catalogues.

(260) AM 2022 113824 A
 (800) 1601276
 (151) 2021 03 26
 (891) 2021 03 26
 (731) SOLETANCHE FREYSSINET
 280 avenue Napoléon Bonaparte, F-92500
 RUEIL MALMAISON, France

(540)

CMC

(591) Black, white
 (511)

19 – Structures, all completely or predominantly not made of metal, and particularly columns for ground stabilization and reinforcement; non-metallic materials for building; reinforcing materials not of metal for building; mechanical structures for earth stabilization; earth retaining structures; goods not of metal for civil engineering structures; reinforcement rods not of metal; mortar for building; non-metallic panels for forming the coating of structures, tunnels and culverts in mechanically stabilized earth; posts, not of metal.

37 – Land development, equipment and maintenance, particularly by setting up a network of semi-rigid vertical inclusions; construction of public works; construction and repair work; construction, repair and installation of columns for ground stabilization and reinforcement; construction of permanent buildings and buildings; masonry; plastering or plumbing; roofing services; sealing services (building); insulation services (building); demolition of buildings; construction information; supervision (management) of construction work (in particular delegated project management and assistance with project management); rental of construction equipment; scaffolding.

42 – Engineering services in the field of construction; civil and industrial engineering services in the field of soil improvement and reinforcement; research and advice relating to civil and industrial engineering in the field of soil improvement and reinforcement.

(260) AM 2022 113826 A
 (800) 1601345
 (151) 2021 03 25
 (891) 2021 03 25
 (731) Sopro Bauchemie GmbH
 Biebricher Straße 74, 65203 Wiesbaden,
 Germany

(540)

S-Flow

(591) Black, white
 (511)

1 – Chemicals used in industry; impregnating preparations; adhesives used in industry, in particular made of synthetic resins; chemicals used in industry, being additives for building materials; chemicals used in industry, being additives for screed, concrete and mortar; liquid plastics, unprocessed, included in this class; preservatives for building materials (except for organic substances); refining agents for concrete, mortar and screed, included in this class, in particular for preventing the drying out of concrete and mortar, for screeds and finished concrete parts, for enhancing the

resistance of cement screeds to impact, wear, frost and chemical stress, for increasing imperviousness against liquids and gases as well as for controlling the working consistency; unprocessed artificial resins; surface-active agents (tensides); damp proofing preparations for brickwork, except paints; horticulture chemicals; antifreeze; chemicals as aid for washing out (removing and cleaning) joint compounds; solvents for paints; solvents for varnishes; solvents for lacquers; silicones.

17 – Rubber, gutta-percha, gum, asbestos, mica; goods made of plastics as semi-finished products; artificial and synthetic resins (semi-finished products); resins (semi-finished products) for fabricating adhesives; cast resins (semi-finished products) including silica sand; sealing materials; packing materials; insulating materials; sealing tapes; sealing collars; rubber gloves for insulating purposes, not for household purposes; joint fillers (sealant compounds for joints); insulating coatings (paints) and insulating lacquers; insulating paints; self-adhesive tapes, other than stationery and not for medical or household purposes; insulating coatings; sound proofing materials; filling material as insulating, damping and sealing materials; bituminous sealing and insulating materials for roofs; fiberglass insulation materials for building purposes; fiberglass fabrics for building insulation.

19 – Building materials (non-metallic), in particular with damping and insulating properties; building materials (non-metallic), namely hydraulic binding agents such as cement, lime, gypsum and as additives for binding and hardening concrete, mortar and stony-type building materials; building materials (non-metallic), namely hydraulic binding agents and mixtures composed thereof containing aggregates, pozzolanic materials (concrete admixtures) and/or chemical substances (concrete admixtures); mortar (building material); plaster (building material); screeds (building material); reinforcing fabrics (non-metallic) for building purposes; contact sludges (non-metallic) for building purposes; building materials, non-metallic, in the form of filling materials for building purposes for preparing surfaces made of concrete, mortar and other stony-type building materials; silica sand for building purposes; bitumen; bituminous products for building; pipes, not of metal, for building purposes; concrete; concrete building elements; roof coverings, not of metal; bituminous coatings for roofing (except for sealing and insulating purposes); windows, not of metal; felts for building; gravel; sand for building purposes; prefabricated swimming pools (not of metal); prefabricated chimneys, not of metal; floor tiles, not of metal; tile floorings, not of metal; binding material for road repair; road coating materials.

(260) AM 2022 113827 A
 (800) 1601354
 (151) 2021 06 14
 (891) 2021 06 14
 (731) UCB Biopharma SRL
 Allée de la Recherche 60, B-1070 Bruxelles,
 Belgium

(540)

MYROZIO

(591) Black, white
 (511)
 5 – Pharmaceutical preparations and substances.

(260) AM 2022 113828 A
 (800) 1601355
 (151) 2021 06 14
 (891) 2021 06 14
 (731) UCB Biopharma SRL
 Allée de la Recherche 60, B-1070 Bruxelles,
 Belgium

(540)

ALTIGGO

(591) Black, white
 (511)
 5 – Pharmaceutical preparations and substances.

(260) AM 2022 113894 A
 (800) 1601625
 (151) 2020 12 23
 (891) 2020 12 23
 (731) ABALIOĞLU LEZİTA GIDA SANAYİ
 ANONİM ŞİRKETİ
 Bağyurdu Yeni Mahallesi, İzmir Ankara
 Caddesi, No:650/1, Kemalpaşa-İzmir, Turkey

(540)



(591) Red, orange, white and green are distinctive features of the mark
 (531) 01.03.01; 01.03.02; 25.03.01; 26.11.13;
 27.05.24; 29.01.14
 (511)
 29 – Meat, fish, poultry and game; processed meat products; dried pulses; soups, bouillon; processed olives, olive paste; milk and milk products, butter; dried, preserved, frozen, cooked, smoked or salted fruits and vegetables; tomato paste; prepared nuts and dried fruits as snacks; eggs and powdered eggs; potato chips.

30 – Pasta, stuffed dumplings, noodles; honey, bee glue for human consumption, propolis for food purposes; condiments for foodstuff, vanilla (flavoring), spices, sauces (condiments), tomato sauce; yeast, baking powder; flour, semolina, starch for food; sugar, cube sugar, powdered sugar; tea, iced tea; chewing gums; ice-cream, edible ices; salt; cereal-based snack food, popcorn, crushed oats, corn chips, breakfast cereals, processed wheat for human consumption, crushed barley for human consumption, processed oats for human consumption, processed rye for human consumption, rice; molasses for food.

(260) AM 2022 113895 A

(800) 1601733

(151) 2021 04 28

(891) 2021 04 28

(731) Aliev Alexander Alimovich

pr. Yuriya Gagarina, 73, kv.88, RU-196143

Saint-Petersburg, Russian Federation

(540)

DEZ AURUM

(591) Black, white

(531) 26.04.05; 26.04.19; 27.05.01

(511)

5 – Sanitary preparations for medical purposes; disinfectants; anesthetics; bactericides; balms for medical purposes; biocides; reagent paper for medical or veterinary purposes; lotions for pharmaceutical purposes; bacterial preparations for medical purposes; diagnostic preparations for medical purposes; sterilizing preparations; aloe vera preparations for pharmaceutical purposes; pharmaceutical preparations; tissues impregnated with pharmaceutical lotions; greases for medical purposes; medicinal alcohol; cooling sprays for medical purposes; adjuvants for medical purposes; disinfectants for hygiene purposes; disinfectants for chemical toilets; mouthwashes for medical purposes; detergents for medical purposes.

10 – Surgical, medical and dental apparatus and instruments; dental apparatus and instruments; surgical apparatus and instruments; resuscitation apparatus; dental apparatus, electric; diagnostic apparatus for medical purposes.

(260) AM 2022 113897 A

(800) 1601888

(151) 2021 03 05

(891) 2021 03 05

(731) WORLD MEDICINE İLAÇ SAN. VE TİC.

A.Ş.

15 Temmuz Mah. Cami Yolu Cad. No:50,

Bağcılar, İstanbul, Turkey

(540)

ASMADA-АСМАДА

(591) Black, white

(531) 28.05

(511)

5 – Pharmaceutical and veterinary preparations for medical purposes, chemical preparations for medical purposes, dietary supplements, including those adapted for medical purposes, dietary supplements for slimming purposes, food for babies, herbs and herbal beverages adapted for medicinal purposes, dental preparations and articles, sanitary preparations for medical use, hygienic pads, hygienic tampons, plasters, materials for dressings, diapers, including those made of paper and textiles, preparations for destroying vermin, fungicides, herbicides, deodorants, other than for human beings or for animals, air deodorising preparations, disinfectants, antiseptics, detergents for medical purposes.

(260) AM 2022 113909 A

(800) 1602198

(151) 2021 05 19

(891) 2021 05 19

(731) AGRICULTURAL RESEARCH AND DEVELOPMENT LIMITED, LIABILITY COMPANY

11220 EDISON HIGHWAY, BAKERSFIELD CA 93307, USA

(540)

ARRA HONEY POP

(591) Black, white

(511)

31 – Fresh table grapes.

(260) AM 2022 113910 A

(800) 1602199

(151) 2021 06 14

(891) 2021 06 14

(731) Kia Corporation

12, Heolleung-ro, Seocho-gu, Seoul, Republic of Korea

(540)

EV8

(591) Black, white

(531) 27.05.19; 27.07.01

(511)

12 – Vans [vehicles]; motor buses; sports cars; automobiles; electric cars; trucks.

(260) AM 2022 113911 A
 (800) 1602208
 (151) 2021 06 14
 (891) 2021 06 14
 (731) Kia Corporation
 12, Heolleung-ro, Seocho-gu, Seoul,
 Republic of Korea

(540)

(531) 27.05.19; 27.05.22; 27.07.01
 (511)
 12 – Vans [vehicles]; motor buses; sports cars; auto-
 mobiles; electric cars; trucks.

(260) AM 2022 113912 A
 (800) 1602212
 (151) 2021 02 18
 (891) 2021 02 18
 (731) Crystalex CZ, s.r.o.
 Masarykovo nábřeží 2360, CZ-110 00 Praha 1,
 Nové Město, Czech Republic

(5400)

(591) Black, white
 (531) 26.05.01; 26.05.16; 26.05.18; 26.13.25;
 27.05.01
 (511)
 21 – Glass products of all kinds within this class, pro-
 ducts of utility and smooth and refined art glass.

(260) AM 2022 113913 A
 (800) 1602214
 (151) 2021 06 14
 (891) 2021 06 14
 (731) Kia Corporation
 12, Heolleung-ro, Seocho-gu, Seoul,
 Republic of Korea

(540)

(591) Black, white
 (531) 27.05.19; 27.07.01
 (511)
 12 – Vans [vehicles]; motor buses; sports cars; auto-
 mobiles; electric cars; trucks.

(260) AM 2022 113919 A
 (800) 1602249
 (151) 2021 05 24
 (891) 2021 05 24
 (731) Obshchestvo s ogranichennoy otvetstvennostju
 "KDV Voronezh"
 Lesnaya str., Bld. 31, Derevnya Bogdanovo,
 RU-396039 Voronezhskaya oblast, Russian
 Federation

(540)
STRIKE

(591) Black, white
 (511)
 30 – Coffee; tea; cocoa; sugar; rice; tapioca; sago; ar-
 tificial coffee; flour and preparations made from cere-
 als; bread, pastries and confectionery; ice cream; ho-
 ney; yeast; baking powder; cooking salt; mustard; vi-
 negar; condiments; spices; edible ices; aromatic pre-
 parations for food; food flavourings, other than essen-
 tial oils; star aniseed; pancakes; buns; bread rolls; va-
 nillin [vanilla substitute]; waffles; vermicelli; coffee
 flavourings; natural sweeteners; sausage binding ma-
 terials; binding agents for ice cream; seawater for coo-
 king; glucose for culinary purposes; thickening agents
 for cooking foodstuffs; vegetal preparations for use as
 coffee substitutes; confectionery for decorating Chris-
 mas trees; cakes; pastries; peanut confectionery; al-
 mond confectionery; pasta; frozen yogurt [confectio-
 nery ices]; capers; caramels [sweets]; quiches; gluten
 prepared as foodstuff; sweets; liquorice [confectio-
 nery]; peppermint sweets; unroasted coffee; starch for
 food; crackers; groats for human food; corn, milled;
 corn, roasted; meat pies; turmeric; couscous; noodles;
 ice for refreshment; ice, natural or artificial; rice ca-
 kes; maltose; marzipan; custard; royal jelly; sorbets
 [ices]; muesli; mint for confectionery; cocoa bevera-
 ges with milk; coffee beverages with milk; coffee-
 based beverages; tea-based beverages; chocolate be-
 verages with milk; chocolate-based beverages; cocoa-
 based beverages; infusions, not medicinal; crushed
 oats; husked oats; nutmegs; lozenges [confectionery];
 molasses for food; pepper; petits fours; biscuits; pies;
 pizzas; fondants [confectionery]; popcorn; powders
 for making ice cream; pralines; meat tenderizers for
 household purposes; cereal preparations; oat-based fo-
 od; propolis; gingerbread; puddings; cake powder; ra-
 violi; chewing gum; spring rolls; aniseed; cake batter;
 confectionery; malt for human consumption; salt for
 preserving foodstuffs; celery salt; spaghetti; season-
 ings; preparations for stiffening whipped cream;
 rusks; breadcrumbs; sushi; sandwiches; tabbouleh; ta-
 cos; almond paste; tortillas; candy decorations for ca-
 kes; ferments for pastes; halvah; bread; unleavened
 bread; chips [cereal products]; chicory [coffee substi-
 tute]; iced tea; chocolate; malt extract for food; essen-
 ces for foodstuffs, except etheric essences and essen-
 tial oils.

(260) AM 2022 113920 A

(800) 1602251

(151) 2021 06 14

(891) 2021 06 14

(731) Kia Corporation

12, Heolleung-ro, Seocho-gu, Seoul,
Republic of Korea

(540)

KIA EV5

(591) Black, white

(531) 27.05.01; 27.05.19; 27.05.22; 27.07.01;
27.07.11

(511)

12 – Vans [vehicles]; motor buses; sports cars; automobiles; electric cars; trucks.

(260) AM 2022 113921 A

(800) 1602266

(151) 2021 05 13

(891) 2021 05 13

(731) Semenov Rodion Aleksandrovich

ul. Novoslobodskaya, 46, kv. 36, RU-127055
Moscow, Russian Federation

(540)

MANLYPRO

(591) Black, white

(531) 27.05.01; 27.05.10

(511)

3 – Lip glosses; petroleum jelly for cosmetic purposes; adhesives for cosmetic purposes; cotton wool for cosmetic purposes; make-up; cosmetic dyes; eyebrow pencils; cosmetic pencils; cosmetic creams; skin whitening creams; cream for whitening the skin; cosmetic kits; cotton sticks for cosmetic purposes; cotton swabs for cosmetic purposes; lipstick cases; lipsticks; pomades for cosmetic purposes; make-up removing preparations; make-up powder; false eyelashes; false eyelashes made from natural materials; cosmetic preparations for cleaning and disinfecting makeup brushes; tissues impregnated with cosmetic lotions; make-up preparations including decorative cosmetics for eyes, for eyebrows; cosmetic preparations for eyelashes; cosmetic preparations for skin care; cosmetic products, including decorative cosmetics for eyes, for eyebrows; mascara.

18 – Bags; handbags; vanity cases, not fitted, namely, cosmetic bags.

35 – Demonstration of goods; promoting the goods of others; procurement services for others [purchasing goods and services for other businesses]; presentation of goods on communication media, for retail purposes.

41 – Practical training [demonstration]; providing information in the field of education; arranging and conducting of seminars; arranging and conducting of conferences; arranging and conducting of workshops [training]; vocational retraining; educational examination; teaching; educational services; instruction services; educational services provided by schools.

44 – Beauty salon services; massage; manicuring; visagists' services; hairdressing; hair implantation.

(260) AM 2022 113922 A

(800) 1602276

(151) 2021 05 11

(891) 2021 05 11

(731) IRONMATIK, LLC

10800 ALPHARETTA HWY, SUITE 208-457,
ROSWELL GA 30076, USA

(540)

ironMATIK

(591) Black, white

(531) 27.03.15; 27.05.01; 27.05.09; 27.05.17

(511)

21 – Ironing board covers; ironing boards.

(260) AM 2022 113954 A

(800) 639179

(151) 1995 06 08

(891) 2021 06 24

(731) LABORATOIRES SVR

ZAC de la Tremblaie, Rue de la Mare à Blot,
F-91220 Le Plessis Pate, France

(540)

TOPIALYSE

(591) Black, white

(531) 27.05.01

(511)

3 – Perfumery, cosmetics, soaps, hair preparations, dentifrices.

5 – Pharmaceutical preparations, veterinary, sanitary and dietetic products for medical use, containing excipient, lip-care products.

(260) AM 2022 113964 A

(800) 1269686

(151) 2015 09 16

(891) 2021 06 24

(731) LABORATOIRES SVR

ZAC de la Tremblaie, Rue de la Mare à Blot,
F-91220 Le Plessis Pate, France

(511)
5 – Dietary and nutritional supplements; vitamin and mineral supplements; vitamin supplements.

(260) AM 2022 114156 A
(800) 1605245
(151) 2021 07 02
(891) 2021 07 02
(731) Guangzhou Temeisheng Electronics, Co., Ltd.
No.2 Nanxian Road, Jianggao county, Baiyun District, Guangzhou City, Guangdong Province, China

(540)
SOONTRAN

(591) Black, white
(531) 27.05.01
(511)
9 – Humanoid robots with artificial intelligence; smartwatches; dictating machines; electronic agendas; ticket dispensers; phototelegraphy apparatus; measuring devices, electric; measures; electronic notice boards; cabinets for loudspeakers; microphones; projection screens; audiovisual teaching apparatus; speed checking apparatus for vehicles; materials for electricity mains [wires, cables]; electric installations for the remote control of industrial operations; electrolyzers; fire extinguishing apparatus; radiological apparatus for industrial purposes; protection devices for personal use against accidents; theft prevention installations, electric; eyeglasses; batteries, electric; animated cartoons; electro-dynamic apparatus for the remote control of signals.

(260) AM 2022 114162 A
(800) 1605304
(151) 2021 03 23
(891) 2021 03 23
(731) Egis Gyógyszergyár Zrt.
Kereszturi út 30-38, H-1106 Budapest, Hungary

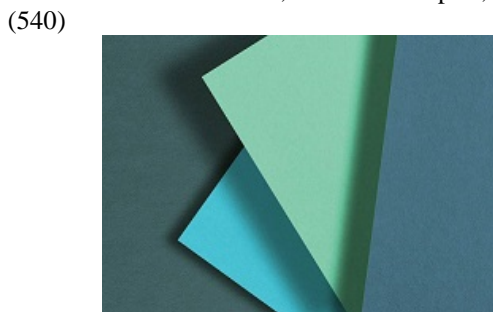

(540)
(591) Dark green, light blue, light green and dark blue
(531) 20.05.25; 26.04.16; 29.01.13
(511)
3 – Cosmetics and cosmetic preparations.

5 – Pharmaceutical preparations for human use; dietic substances adapted for medical use; dietary supplements; medicinal ointments; medicated skin creams; plasters, materials for dressings.

(260) AM 2022 114163 A
(800) 1605309
(151) 2021 06 02
(891) 2021 06 02
(731) Ecolab USA Inc.
1 Ecolab Place, Saint Paul MN 55102 , USA
(540)

BIOQUELL QUBE

(591) Black, white
(511)
11 – Disinfectant apparatus; decontamination apparatus; sterilizers; sterilization apparatus and instruments, and related parts and equipment therefor.

**საერთაშორისო სასაქონლო ნიშნები,
რომლებსაც მიენიჭათ დაცვა საქართველოში**

(260) AM 2022 109856 A
(800) 1551245
(151) 2020 06 02
(181) 2030 06 02
(891) 2020 06 02
(511) 28, 41

(260) AM 2022 111928 A
(800) 1534095
(151) 2020 03 17
(181) 2030 03 17
(891) 2021 02 01
(511) 09, 36, 43

(260) AM 2022 110588 A
(800) 1561317
(151) 2020 07 21
(181) 2030 07 21
(891) 2020 07 21
(511) 28, 41

(260) AM 2022 111929 A
(800) 1559954
(151) 2020 09 15
(181) 2030 09 15
(891) 2021 02 04
(511) 12

(260) AM 2022 110919 A
(800) 584207
(151) 1992 02 28
(181) 2022 02 28
(891) 2020 11 30
(511) 18, 25

(260) AM 2022 112023 A
(800) 1579063
(151) 2021 01 19
(181) 2031 01 19
(891) 2021 01 19
(511) 28, 35

(260) AM 2022 111801 A
(800) 1576473
(151) 2020 12 07
(181) 2030 12 07
(891) 2020 12 07
(511) 09, 45

(260) AM 2022 112025 A
(800) 1579102
(151) 2020 08 27
(181) 2030 08 27
(891) 2020 08 27
(511) 04, 09, 12, 37

(260) AM 2022 111925 A
(800) 468014
(151) 1982 02 26
(181) 2022 02 26
(891) 2021 02 11
(511) 08, 21

(260) AM 2022 112026 A
(800) 1579103
(151) 2020 09 08
(181) 2030 09 08
(891) 2020 09 08
(511) 09, 12, 37

(260) AM 2022 111926 A
(800) 1115069
(151) 2012 03 26
(181) 2022 03 26
(891) 2021 01 20
(511) 14, 35

(260) AM 2022 112027 A
(800) 1579105
(151) 2020 09 09
(181) 2030 09 09
(891) 2020 09 09
(511) 12, 37

(260) AM 2022 111927 A
(800) 1482811
(151) 2019 07 08
(181) 2029 07 08
(891) 2021 01 27
(511) 03, 05, 29, 30, 32, 35

(260) AM 2022 112028 A
(800) 1579120
(151) 2020 10 09
(181) 2030 10 09
(891) 2020 10 09
(511) 29, 30

(260) AM 2022 112029 A
(800) 1579229
(151) 2021 01 15
(181) 2031 01 15
(891) 2021 01 15
(511) 42

(260) AM 2022 112099 A
(800) 1579486
(151) 2020 10 06
(181) 2030 10 06
(891) 2020 10 06
(511) 35, 38, 41, 42

(260) AM 2022 112100 A
(800) 1579547
(151) 2020 11 16
(181) 2030 11 16
(891) 2020 11 16
(511) 09, 35, 39, 42

(260) AM 2022 112101 A
(800) 1579553
(151) 2021 01 18
(181) 2031 01 18
(891) 2021 01 18
(511) 30

(260) AM 2022 112102 A
(800) 1579561
(151) 2020 10 20
(181) 2030 10 20
(891) 2020 10 20
(511) 29, 30, 35, 43

(260) AM 2022 112103 A
(800) 1579601
(151) 2021 01 29
(181) 2031 01 29
(891) 2021 01 29
(511) 05

(260) AM 2022 112104 A
(800) 1579613
(151) 2020 11 16
(181) 2030 11 16
(891) 2020 11 16
(511) 09, 35, 39, 42

(260) AM 2022 112105 A
(800) 1579622
(151) 2020 11 30
(181) 2030 11 30
(891) 2020 11 30
(511) 29

(260) AM 2022 112108 A
(800) 1579716
(151) 2021 01 14
(181) 2031 01 14
(891) 2021 01 14
(511) 36, 38

(260) AM 2022 112109 A
(800) 1579718
(151) 2021 02 09
(181) 2031 02 09
(891) 2021 02 09
(511) 12

(260) AM 2022 112136 A
(800) 1580677
(151) 2020 11 25
(181) 2030 11 25
(891) 2020 11 25
(511) 05

(260) AM 2022 112137 A
(800) 1580682
(151) 2020 11 12
(181) 2030 11 12
(891) 2020 11 12
(511) 24, 35

(260) AM 2022 112138 A
(800) 1580742
(151) 2020 11 20
(181) 2030 11 20
(891) 2020 11 20
(511) 19

(260) AM 2022 112139 A
(800) 1580764
(151) 2021 01 06
(181) 2031 01 06
(891) 2021 01 06
(511) 25

(260) AM 2022 112140 A
 (800) 1580785
 (151) 2021 01 27
 (181) 2031 01 27
 (891) 2021 01 27
 (511) 01

(260) AM 2022 112333 A
 (800) 1582898
 (151) 2020 12 09
 (181) 2030 12 09
 (891) 2020 12 09
 (511) 12, 37

(260) AM 2022 112215 A
 (800) 1581328
 (151) 2020 09 02
 (181) 2030 09 02
 (891) 2020 09 02
 (511) 33

(260) AM 2022 112334 A
 (800) 1582922
 (151) 2021 02 08
 (181) 2031 02 08
 (891) 2021 02 08
 (511) 01

(260) AM 2022 112216 A
 (800) 1581346
 (151) 2020 11 20
 (181) 2030 11 20
 (891) 2020 11 20
 (511) 03, 05, 09, 10, 41, 44

(260) AM 2022 112336 A
 (800) 1583035
 (151) 2020 12 01
 (181) 2030 12 01
 (891) 2020 12 01
 (511) 09, 12, 35, 37, 39

(260) AM 2022 112248 A
 (800) 1189561
 (151) 2013 09 16
 (181) 2023 09 16
 (891) 2021 02 24
 (511) 25, 27, 28, 41

(260) AM 2022 112340 A
 (800) 1583074
 (151) 2021 01 13
 (181) 2031 01 13
 (891) 2021 01 13
 (511) 05, 35

(260) AM 2022 112322 A
 (800) 1582415
 (151) 2020 12 06
 (181) 2030 12 06
 (891) 2020 12 06
 (511) 36

(260) AM 2022 112358 A
 (800) 1343270
 (151) 2017 01 11
 (181) 2027 01 11
 (891) 2020 12 30
 (511) 05

(260) AM 2022 112331 A
 (800) 1582769
 (151) 2020 12 23
 (181) 2030 12 23
 (891) 2020 12 23
 (511) 06, 11, 21

(260) AM 2022 112359 A
 (800) 1343278
 (151) 2017 01 11
 (181) 2027 01 11
 (891) 2020 12 30
 (511) 05

(260) AM 2022 112332 A
 (800) 1582826
 (151) 2021 02 17
 (181) 2031 02 17
 (891) 2021 02 17
 (511) 16, 36, 41

(260) AM 2022 112424 A
 (800) 1583436
 (151) 2020 10 22
 (181) 2030 10 22
 (891) 2020 10 22
 (511) 38, 41

(260) AM 2022 112425 A
(800) 1583450
(151) 2021 01 11
(181) 2031 01 11
(891) 2021 01 11
(511) 03, 06, 20, 21, 24

(260) AM 2022 112456 A
(800) 1071611
(151) 2011 02 09
(181) 2031 02 09
(891) 2021 03 15
(511) 18, 25

(260) AM 2022 112426 A
(800) 1583460
(151) 2021 01 15
(181) 2031 01 15
(891) 2021 01 15
(511) 01

(260) AM 2022 112457 A
(800) 1101674
(151) 2011 11 21
(181) 2021 11 21
(891) 2021 02 05
(511) 05, 32

(260) AM 2022 112436 A
(800) 1583842
(151) 2020 12 22
(181) 2030 12 22
(891) 2020 12 22
(511) 09, 28, 35, 38, 39, 41, 42, 45

(260) AM 2022 112458 A
(800) 1126659
(151) 2012 07 11
(181) 2022 07 11
(891) 2021 03 11
(511) 03, 05, 35, 44

(260) AM 2022 112439 A
(800) 1583947
(151) 2021 01 29
(181) 2031 01 29
(891) 2021 01 29
(511) 10

(260) AM 2022 112460 A
(800) 1236752
(151) 2014 12 05
(181) 2024 12 05
(891) 2021 03 11
(511) 03, 05, 35, 44

(260) AM 2022 112444 A
(800) 1584279
(151) 2021 01 12
(181) 2031 01 12
(891) 2021 01 12
(511) 11

(260) AM 2022 112461 A
(800) 1270265
(151) 2015 08 14
(181) 2025 08 14
(891) 2021 02 12
(511) 32

(260) AM 2022 112446 A
(800) 1584342
(151) 2021 02 12
(181) 2031 02 12
(891) 2021 02 12
(511) 09, 38, 42

(260) AM 2022 112462 A
(800) 1321267
(151) 2016 04 18
(181) 2026 04 18
(891) 2021 03 04
(511) 35, 36, 38, 41, 42

(260) AM 2022 112455 A
(800) 1071298
(151) 2011 03 03
(181) 2031 03 03
(891) 2021 03 16
(511) 16, 18, 35, 39, 40

(260) AM 2022 112464 A
(800) 1341840
(151) 2017 03 10
(181) 2027 03 10
(891) 2021 03 11
(511) 33

(260) AM 2022 112466 A
 (800) 1500412
 (151) 2019 10 08
 (181) 2029 10 08
 (891) 2021 02 25
 (511) 05

(260) AM 2022 112525 A
 (800) 1584977
 (151) 2021 01 11
 (181) 2031 01 11
 (891) 2021 01 11
 (511) 08, 10, 11, 18, 20, 21, 27, 28

(260) AM 2022 112514 A
 (800) 1584633
 (151) 2020 10 20
 (181) 2030 10 20
 (891) 2020 10 20
 (511) 29, 30, 43

(260) AM 2022 112529 A
 (800) 1585026
 (151) 2020 12 02
 (181) 2030 12 02
 (891) 2020 12 02
 (511) 06, 37

(260) AM 2022 112515 A
 (800) 1584659
 (151) 2020 12 14
 (181) 2030 12 14
 (891) 2020 12 14
 (511) 28, 35, 38, 41

(260) AM 2022 112531 A
 (800) 1585049
 (151) 2021 03 02
 (181) 2031 03 02
 (891) 2021 03 02
 (511) 03, 05, 21, 28, 30

(260) AM 2022 112517 A
 (800) 1584691
 (151) 2020 10 20
 (181) 2030 10 20
 (891) 2020 10 20
 (511) 29, 30, 43

(260) AM 2022 112536 A
 (800) 1585192
 (151) 2021 01 05
 (181) 2031 01 05
 (891) 2021 01 05
 (511) 07

(260) AM 2022 112522 A
 (800) 1584935
 (151) 2021 01 19
 (181) 2031 01 19
 (891) 2021 01 19
 (511) 09, 42

(260) AM 2022 112552 A
 (800) 1585484
 (151) 2021 02 17
 (181) 2031 02 17
 (891) 2021 02 17
 (511) 33

(260) AM 2022 112523 A
 (800) 1584964
 (151) 2020 12 11
 (181) 2030 12 11
 (891) 2020 12 11
 (511) 01, 03, 05, 09, 10, 16, 24, 25, 35, 39, 41, 42, 43, 44

(260) AM 2022 112553 A
 (800) 1585548
 (151) 2021 01 28
 (181) 2031 01 28
 (891) 2021 01 28
 (511) 16, 25

(260) AM 2022 112524 A
 (800) 1584975
 (151) 2020 12 11
 (181) 2030 12 11
 (891) 2020 12 11
 (511) 07, 08, 11, 21

(260) AM 2022 112554 A
 (800) 1585577
 (151) 2020 12 16
 (181) 2030 12 16
 (891) 2020 12 16
 (511) 01, 02, 06, 07, 08, 09, 16, 17, 19, 20, 24, 27, 35, 37, 39, 42

(260) AM 2022 112562 A
(800) 1585782
(151) 2021 02 15
(181) 2031 02 15
(891) 2021 02 15
(511) 03

(260) AM 2022 112564 A
(800) 974895
(151) 2008 06 05
(181) 2028 06 05
(891) 2021 03 22
(511) 05, 29, 30, 32

(260) AM 2022 112565 A
(800) 1146723
(151) 2012 11 09
(181) 2022 11 09
(891) 2021 02 01
(511) 09, 38

(260) AM 2022 112566 A
(800) 1234484
(151) 2014 10 02
(181) 2024 10 02
(891) 2021 03 15
(511) 19

(260) AM 2022 112572 A
(800) 1557540
(151) 2020 08 18
(181) 2030 08 18
(891) 2021 02 26
(511) 05, 10, 44

(260) AM 2022 112643 A
(800) 1586500
(151) 2021 03 08
(181) 2031 03 08
(891) 2021 03 08
(511) 09

(260) AM 2022 112644 A
(800) 1586507
(151) 2021 01 18
(181) 2031 01 18
(891) 2021 01 18
(511) 07

(260) AM 2022 112645 A
(800) 1586542
(151) 2020 08 25
(181) 2030 08 25
(891) 2020 08 25
(511) 11, 37

(260) AM 2022 112646 A
(800) 1586604
(151) 2021 02 10
(181) 2031 02 10
(891) 2021 02 10
(511) 09, 28, 41

(260) AM 2022 112647 A
(800) 1586611
(151) 2021 01 29
(181) 2031 01 29
(891) 2021 01 29
(511) 05

(260) AM 2022 112655 A
(800) 1586871
(151) 2020 11 30
(181) 2030 11 30
(891) 2020 11 30
(511) 09, 16, 35, 41, 43, 44, 45

(260) AM 2022 112656 A
(800) 1586939
(151) 2021 03 08
(181) 2031 03 08
(891) 2021 03 08
(511) 09

(260) AM 2022 112742 A
(800) 1587059
(151) 2021 03 09
(181) 2031 03 09
(891) 2021 03 09
(511) 01

(260) AM 2022 112743 A
(800) 1587074
(151) 2021 02 18
(181) 2031 02 18
(891) 2021 02 18
(511) 29, 30, 41

(260) AM 2022 112752 A
 (800) 1587626
 (151) 2021 01 15
 (181) 2031 01 15
 (891) 2021 01 15
 (511) 20, 28

(260) AM 2022 112779 A
 (800) 1308772
 (151) 2016 04 11
 (181) 2026 04 11
 (891) 2021 04 07
 (511) 01, 02

(260) AM 2022 112753 A
 (800) 1587628
 (151) 2021 02 12
 (181) 2031 02 12
 (891) 2021 02 12
 (511) 41

(260) AM 2022 112781 A
 (800) 1539474
 (151) 2020 04 01
 (181) 2030 04 01
 (891) 2021 04 07
 (511) 09, 35, 38, 41

(260) AM 2022 112754 A
 (800) 1587632
 (151) 2020 12 30
 (181) 2030 12 30
 (891) 2020 12 30
 (511) 05

(260) AM 2022 112783 A
 (800) 1566509
 (151) 2020 10 19
 (181) 2030 10 19
 (891) 2021 04 07
 (511) 05

(260) AM 2022 112755 A
 (800) 1587641
 (151) 2020 12 30
 (181) 2030 12 30
 (891) 2020 12 30
 (511) 05, 10

(260) AM 2022 112787 A
 (800) 1587998
 (151) 2021 03 15
 (181) 2031 03 15
 (891) 2021 03 15
 (511) 03

(260) AM 2022 112756 A
 (800) 1587654
 (151) 2020 08 14
 (181) 2030 08 14
 (891) 2020 08 14
 (511) 03, 05, 16

(260) AM 2022 112788 A
 (800) 1588008
 (151) 2021 03 17
 (181) 2031 03 17
 (891) 2021 03 17
 (511) 01

(260) AM 2022 112777 A
 (800) 1207436
 (151) 2014 01 29
 (181) 2024 01 29
 (891) 2021 03 15
 (511) 05

(260) AM 2022 112789 A
 (800) 1588030
 (151) 2021 02 03
 (181) 2031 02 03
 (891) 2021 02 03
 (511) 34

(260) AM 2022 112778 A
 (800) 1277057
 (151) 2015 07 17
 (181) 2025 07 17
 (891) 2021 02 26
 (511) 35

(260) AM 2022 112790 A
 (800) 1588041
 (151) 2021 02 06
 (181) 2031 02 06
 (891) 2021 02 06
 (511) 29

(260) AM 2022 112791 A
(800) 1588071
(151) 2021 02 17
(181) 2031 02 17
(891) 2021 02 17
(511) 16, 36, 41

(260) AM 2022 112859 A
(800) 1589226
(151) 2021 02 23
(181) 2031 02 23
(891) 2021 02 23
(511) 10

(260) AM 2022 112802 A
(800) 1588297
(151) 2021 01 29
(181) 2031 01 29
(891) 2021 01 29
(511) 29

(260) AM 2022 112860 A
(800) 1589289
(151) 2021 01 28
(181) 2031 01 28
(891) 2021 01 28
(511) 01, 17, 19

(260) AM 2022 112803 A
(800) 1588377
(151) 2021 02 02
(181) 2031 02 02
(891) 2021 02 02
(511) 02

(260) AM 2022 112861 A
(800) 1589301
(151) 2021 03 10
(181) 2031 03 10
(891) 2021 03 10
(511) 11, 12

(260) AM 2022 112812 A
(800) 1588556
(151) 2021 02 16
(181) 2031 02 16
(891) 2021 02 16
(511) 16

(260) AM 2022 112862 A
(800) 1589310
(151) 2020 11 19
(181) 2030 11 19
(891) 2020 11 19
(511) 29, 30, 43

(260) AM 2022 112813 A
(800) 1588557
(151) 2020 10 21
(181) 2030 10 21
(891) 2020 10 21
(511) 21

(260) AM 2022 112863 A
(800) 1589352
(151) 2020 11 11
(181) 2030 11 11
(891) 2020 11 11
(511) 03, 25, 35

(260) AM 2022 112814 A
(800) 1588665
(151) 2020 12 23
(181) 2030 12 23
(891) 2020 12 23
(511) 09, 10

(260) AM 2022 112974 A
(800) 1590873
(151) 2021 01 06
(181) 2031 01 06
(891) 2021 01 06
(511) 03, 05

(260) AM 2022 112816 A
(800) 1588781
(151) 2021 03 29
(181) 2031 03 29
(891) 2021 03 29
(511) 16, 18

(260) AM 2022 112975 A
(800) 1590877
(151) 2021 01 26
(181) 2031 01 26
(891) 2021 01 26
(511) 03, 05

(260) AM 2022 112979 A
(800) 1590995
(151) 2020 11 19
(181) 2030 11 19
(891) 2020 11 19
(511) 29, 30, 43

(260) AM 2022 113092 A
(800) 1306786
(151) 2016 06 15
(181) 2026 06 15
(891) 2021 05 05
(511) 39

(260) AM 2022 113150 A
(800) 1592844
(151) 2021 01 27
(181) 2031 01 27
(891) 2021 01 27
(511) 30

ფიციალური შეტყობინებები ბამოგონებები

პატენტების გაუქმება ალდგენის უფლებით

(21) AP 2010 12443

(11) P 2015 6393 B

(73) ჯეოქს ს.პ.ა.

(54) წყალგაუმტარი და ორთქლგამტარი ფხისაცემელი

პატენტის გაუქმების თარიღი: 2022 03 12

პატენტის მოქმედების აღდგენის ზღვრული თარიღი: 2023 03 12

(21) AP 2010 12444

(11) P 2015 6394 B

(73) ჯეოქს ს.პ.ა.

(54) წყალგაუმტარი და ორთქლგამტარი ფხისაცემლის დამზადების ხერხი

პატენტის გაუქმების თარიღი: 2022 03 12

პატენტის მოქმედების აღდგენის ზღვრული თარიღი: 2023 03 12

(21) AP 2013 13596

(11) P 2017 6774 B

(73) ლუპინ ლიმიტედ

(54) ჰეტიროციკლიკის ნაერთები

პატენტის გაუქმების თარიღი: 2022 03 11

პატენტის მოქმედების აღდგენის ზღვრული თარიღი: 2023 03 11

(21) AP 2013 13599

(11) P 2018 6900 B

(73) მილენიუმ ფარმასიუტიკალზ ინკ.

(54) ავრორა კინაზას ინჰიბიტორების გამოყენება კიბოს სამკურნალოდ

პატენტის გაუქმების თარიღი: 2022 03 19

პატენტის მოქმედების აღდგენის ზღვრული თარიღი: 2023 03 19

(21) AP 2015 14297

(11) P 2020 7083 B

(73) პფაიზერ ინკ.

(54) თერაპიული აბენტის შემცველი თერაპიული ნანონაწილაკები, მათი მიღების ხერხები და გამოყენება

პატენტის გაუქმების თარიღი: 2022 03 13

პატენტის მოქმედების აღდგენის ზღვრული თარიღი: 2023 03 13

(21) AP 2016 14604

(11) P 2019 7007 B

(73) კიოვა კირინ კო., ლტდ

(54) თერაპიული აბინტი შუბლის წილის დისფუნქციისთვის
პატენტის გაუქმების თარიღი: 2022 03 18
პატენტის მოქმედების აღდგენის ზღვრული თარიღი: 2023 03 18

(21) AP 2019 15024
(11) P 2021 7275 B
(73) მიხეილ ივანიშვილი;
მარიამ კუბლაშვილი
(54) სათამაშო კონსტრუქტორი
პატენტის გაუქმების თარიღი: 2022 03 19
პატენტის მოქმედების აღდგენის ზღვრული თარიღი: 2023 03 19

პატენტების მოქმედების აღდგენის ვადის ამოწურვა

(21) AP 2008 10623
(11) P 2009 4815 B
(73) ნინო ქურდაძე
(54) სასუნთქო ბზების დაავადებების სამკურნალო მცენარეული ნაკრები და ფარმაცევტული ფორმები მის საფუძველზე
პატენტის გაუქმების თარიღი: 2019 04 07
პატენტის მოქმედების აღდგენის ვადის ამოწურვის თარიღი: 2020 04 07

(21) AP 1999 11232
(11) P 2009 4818 B
(73) ელი ლილი ენდ კომპანი
(54) 2-მეთილ-თიენო-პენზოლინაჰეპტინის შემცველი შემადგენლობა
პატენტის გაუქმების თარიღი: 2019 04 22
პატენტის მოქმედების აღდგენის ვადის ამოწურვის თარიღი: 2020 04 22

(21) AP 2011 12133
(11) P 2012 5690 B
(73) ოლექსანდრ ლიტვინ;
ნაუმ სიმხოვიჩი
(54) ხუფი კონსერვის მინის ქილების მოსახუფად
პატენტის გაუქმების თარიღი: 2021 03 10
პატენტის მოქმედების აღდგენის ვადის ამოწურვის თარიღი: 2022 03 10

(21) AP 2010 12406
(11) P 2014 6114 B
(73) ლე ლაბორატუარ სერვიე
(54) აბომქალტინის ახალი კრისტალური ფორმა VI, მისი მიღების ხერხი და მისი გამოყენება
პატენტის გაუქმების თარიღი: 2021 03 09
პატენტის მოქმედების აღდგენის ვადის ამოწურვის თარიღი: 2022 03 09

(21) AP 2011 12869
(11) P 2015 6231 B
(73) ლე ლაბორატუარ სერვიე
(54) აბომელატიინის ჰიდროქლორიდის ჰიდრატი და მისი მიღების ხერხი
პატენტის გაუქმების თარიღი: 2021 03 17
პატენტის მოქმედების აღდგენის ვადის ამოწურვის თარიღი: 2022 03 17

(21) AP 2011 12870
(11) P 2015 6232 B
(73) ლე ლაბორატუარ სერვიე
(54) აბომელატიინის ჰიდრობრომიდის ჰიდრატი და მისი მიღების ხერხი
პატენტის გაუქმების თარიღი: 2021 03 17
პატენტის მოქმედების აღდგენის ვადის ამოწურვის თარიღი: 2022 03 17

(21) AP 2015 13778
(11) P 2016 6564 B
(73) თამაზ შიოშვილი;
პეტრე ზადალოვი
(54) ბალასანამბი თავისუფალი თმის ფენსებისთვის კანზე გულებების შესაქმნელი მოწყობილობა
პატენტის გაუქმების თარიღი: 2019 03 31
პატენტის მოქმედების აღდგენის ვადის ამოწურვის თარიღი: 2020 03 31

(21) AP 2016 14586
(11) P 2019 7040 B
(73) ნიოსის ს.პ.ა.
(54) მინაქინოლოზის მყარი ფორმები
პატენტის გაუქმების თარიღი: 2021 03 18
პატენტის მოქმედების აღდგენის ვადის ამოწურვის თარიღი: 2022 03 18

პატენტმფლობელის სახელის და/ან მისამართის ცვლილება

(21) AP 2015 14546
(11) P 2019 7043 B
(54) 5-[(კიპერაზინ-1-ილ)-3-(ოქსო-პროპილ)-იმიდაზოლიდინ-2,4-დიონის წარმოქმნილი ADAMTS ინჰიბიტორების სახით, ოსტეოართრიტის სამკურნალოდ
პატენტმფლობელის ახალი დასახელება და ახალი მისამართი: გალაპაგოს ნვ (BE)
გენერალ დე ვიტელან L11/A3, 2800 მეხელენი, ბელგია (BE)
პატენტმფლობელის ყოფილი დასახელება და ყოფილი მისამართი: გალაპაგოს ნვ (BE)
გენერალ დე ვიტელან L11/A3, 2800 მეხელენი, ბელგია (BE);
ლე ლაბორატუარ სერვიე (FR)
35, რიუ დე ვერდიუ, 92284 სურანს სედექსი, საფრანგეთი (FR)
რეესტრში შეტანის თარიღი: 2022 03 29

სასარბებლო მოდელები პატენტის მოქმედების აღდგენა

(21) AU 2015 13963

(11) U 2017 1919 Y

(73) სსიპ „თსუ იოველ ქუთათელაძის ფარმაცოქიმის ინსტიტუტი“;

სსიპ „თბილისის სახელმწიფო სამედიცინო უნივერსიტეტი“

(54) გელი ელექტროთერაპიისთვის

პატენტის გაუქმების თარიღი: 2021 10 16

პატენტის მოქმედების აღდგენის თარიღი: 2022 04 11

პატენტების გაუქმება აღდგენის უფლებით

(21) AU 2016 14085

(11) U 2017 1926 Y

(73) გურამ მახარაძე;

არკადი რიკრიკაძე

(54) ორბრახნილიანი სამფაზა ელექტრომანქანა

პატენტის გაუქმების თარიღი: 2022 03 09

პატენტის მოქმედების აღდგენის ზღვრული თარიღი: 2023 03 09

(21) AU 2018 14729

(11) U 2020 2051 Y

(73) კონსტანტინე მალრაძე;

ნუგზარ ჯოგლიძე

(54) პურ-ფუნთუშის პროდუქტი ოსტეოპოროზის პროფილაქტიკისთვის

პატენტის გაუქმების თარიღი: 2022 03 16

პატენტის მოქმედების აღდგენის ზღვრული თარიღი: 2023 03 16

(21) AU 2020 15300

(11) U 2020 2055 Y

(73) ნიკოლოზ ოსიყმიშვილი

(54) გამჭვირვალე სკა

პატენტის გაუქმების თარიღი: 2022 03 17

პატენტის მოქმედების აღდგენის ზღვრული თარიღი: 2023 03 17

პატენტის მოქმედების აღბენის ვადის ამოწურვა

(21) AU 2015 13763

(11) U 2016 1889 Y

(73) ელენა შაფაქიძე;

გურამ ნადარეიშვილი;

იოსებ გეჯაძე;

მურად ტყემალაძე;

მარინე ნადირაშვილი;

ვერა მაისურაძე;

სსიპ „ივანე ჯავახიშვილის სახ. თბილისის სახელმწიფო უნივერსიტეტი“;

სსიპ „შოთა რუსთაველის ეროვნული სამეცნიერო ფონდი“

(54) კონკრეტული კორტლანდინის შემადგენლობა

პატენტის გაუქმების თარიღი: 2021 03 13

პატენტის მოქმედების აღდგენის ვადის ამოწურვის თარიღი: 2022 03 13

უფლებების გადაცემა

(21) AU 2020 15286

(11) U 2021 2090 Y

(54) ჩაიღნის ტაშსახური

ახალი პატენტფლობელი და მისამართი:

ასტრატა აგ (CH)

გევერბემტრასე 5, შამ, კანტონ ზუგ 6330, შვეიცარია (CH)

ყოფილი პატენტფლობელი და მისამართი:

ობშესტვო ს ოგრანიჩენნი ოტვეტსტვენოსტიუ

„პოლარის ინტერნეიშნლ ლიმიტედ“

ულ. ელექტროდნაია, დომ 8, სტროენიე 2, 111524,

მოსკოვი, რუსეთის ფედერაცია (RU)

რეესტრში შეტანის თარიღი: 2022 03 23

(21) AU 2020 15287

(11) U 2021 2089 Y

(54) ჩაიღნის ტაშსახური

ახალი პატენტფლობელი და მისამართი:

ასტრატა აგ (CH)

გევერბემტრასე 5, შამ, კანტონ ზუგ 6330, შვეიცარია (CH)

ყოფილი პატენტფლობელი და მისამართი:

ობშესტვო ს ოგრანიჩენნი ოტვეტსტვენოსტიუ

„პოლარის ინტერნეიშნლ ლიმიტედ“

ულ. ელექტროდნაია, დომ 8, სტროენიე 2, 111524,

მოსკოვი, რუსეთის ფედერაცია (RU)

რეესტრში შეტანის თარიღი: 2022 03 29

(21) AU 2020 15288

(11) U 2021 2088 Y

(54) ჩაიფნის ტაშსახური

ახალი პატენტფლობელი და მისამართი:

ასტრატა აგ (CH)

გევერბემტრასე 5, შამ, კანტონ ზუგ 6330, შვეიცარია (CH)

ყოფილი პატენტფლობელი და მისამართი:

ობშესტვო ს ოგრანიჩენი ოტვეტსტვენოსტიუ

„პოლარის ინტერნეიშნლ ლიმიტედ“

ულ. ელექტროდნაია, დომ 8, სტროენიე 2, 111524,

მოსკოვი, რუსეთის ფედერაცია (RU)

რეესტრში შეტანის თარიღი: 2022 03 30

(21) AU 2020 15289

(11) U 2021 2087 Y

(54) ჩაიფნის ტაშსახური

ახალი პატენტფლობელი და მისამართი:

ასტრატა აგ (CH)

გევერბემტრასე 5, შამ, კანტონ ზუგ 6330, შვეიცარია (CH)

ყოფილი პატენტფლობელი და მისამართი:

ობშესტვო ს ოგრანიჩენი ოტვეტსტვენოსტიუ

„პოლარის ინტერნეიშნლ ლიმიტედ“

ულ. ელექტროდნაია, დომ 8, სტროენიე 2, 111524,

მოსკოვი, რუსეთის ფედერაცია (RU)

რეესტრში შეტანის თარიღი: 2022 03 30

დიზაინები

დიზაინების რეგისტრაციის ბაუქმება

(11) D 2017 701 S

(73) ირაკლი კირცხალია (GE)

მე-4 ქ., ბ. 8, 3300, სოფ. ჩარდახი, მცხეთა, საქართველო (GE)

(54) სურათის ჩარჩო

(18) 2021 08 23

(58) 2022 03 29

(11) D 2017 702 S

(73) ირაკლი კირცხალია (GE)

მე-4 ქ., ბ. 8, 3300, სოფ. ჩარდახი, მცხეთა, საქართველო (GE)

(54) სურათის ჩარჩო

(18) 2021 08 23

(58) 2022 03 29

უფლების გადაცემა

(11) D 2013 526 S

ახალი მფლობელი და მისამართი: ლიზი აბაშვილი (GE)
დიდომი 7, პიმენ ყურაშვილის ქ. 62, თბილისი, საქართველო (GE)

ყოფილი მფლობელი და მისამართი: გიორგი ჩუხრუკიძე (GE)
დიდმის მას., III კვარტ., კორპ. 63, ბ. 57, თბილისი, 0159,
საქართველო (GE)

(58) 2022 03 30

საერთაშორისო დიზაინების რეგისტრაციის მოქმედების ვადის გაბრძნობა

(11) DM/77859

(73) SAVERGLASS

3 rue de la Gare, F-60960 FEUQUIERES (FR)

(15) 2012 03 09

(24) 2012 03 09

(18) 2027 03 09

(28) 1

(28') 1

(54) Bottle

(11) DM/77933

(73) MONTRES BREGUET S.A.

CH-1344 L'ABBAYE (CH)

(15) 2012 03 06

(24) 2012 03 06

(18) 2027 03 06

(28) 2

(28') 2

(54) Wristwatches

(11) DM/77935

(73) SAVERGLASS

3 rue de la Gare, F-60960 FEUQUIERES (FR)

(15) 2012 03 06

(24) 2012 03 06

(18) 2027 03 06

(28) 1

(28') 1

(54) Bottle

(11) DM/77941

(73) SWATCH AG (SWATCH SA)(SWATCH LTD.)

Jakob-Stämpfli-Strasse 94, CH-2502 Biel/Bienne (CH)

(15) 2012 03 12

(24) 2012 03 12

(18) 2027 03 12

(28) 10
(28') 4
(54) Wristwatches

(11) DM/77976
(73) MONTRES JAQUET DROZ SA (MONTRES JAQUET DROZ AG) (MONTRES JAQUET DROZ LTD.)
Allée du Tourbillon 2, CH-2300 La Chaux-de-Fonds (CH)
(15) 2012 03 16
(24) 2012 03 16
(18) 2027 03 16
(28) 3
(28') 3
(54) Dials

(11) DM/78018
(73) THE SWATCH GROUP MANAGEMENT SERVICES AG (THE SWATCH GROUP MANAGEMENT SERVICES SA) (THE SWATCH GROUP MANAGEMENT SERVICES LTD)
Seevorstadt 6, CH-2502 Biel/Bienne (CH)
(15) 2012 03 22
(24) 2012 03 22
(18) 2027 03 22
(28) 8
(28') 4
(54) Watch cases, Watch case with bracelet, Wristwatch

(11) DM/92802
(73) KÖHLER ELEKTRİK SAYAÇLARI SANAYİ VE TİCARET ANONİM ŞİRKETİ
Tenha Sok. No:8 Uçarlar Han Karaköy, Beyoğlu, ISTANBUL (TR)
(15) 2016 08 22
(24) 2016 08 22
(18) 2026 08 22
(28) 10
(28') 10
(54) Electricity meters

(11) DM/94765
(73) SEXY BACK BRA, LLC
100 Whitefish Hills Dr, Whitefish MT 59937 (US)
(15) 2017 02 06
(24) 2017 02 06
(18) 2027 02 06
(28) 4
(28') 4
(54) 1.-4. Brassieres

(11) DM/95093
(73) MONTRES JAQUET DROZ SA (MONTRES JAQUET DROZ AG) (MONTRES JAQUET DROZ LTD.)
Allée du Tourbillon 2, CH-2300 La Chaux-de-Fonds (CH)
(15) 2017 03 01
(24) 2017 03 01
(18) 2027 03 01
(28) 2

(28') 1
(54) Dials

(11) DM/95097
(73) HARRY WINSTON SA
Chemin du Tourbillon 8, CH-1228 Plan-les-Ouates (CH)
(15) 2017 03 02
(24) 2017 03 02
(18) 2027 03 02
(28) 4
(28') 4
(54) 1. Dial, 2. Oscillating weight, 3.-4. Dials

(11) DM/95098
(73) HARRY WINSTON SA
Chemin du Tourbillon 8, CH-1228 Plan-les-Ouates (CH)
(15) 2017 03 02
(24) 2017 03 02
(18) 2027 03 02
(28) 4
(28') 4
(54) 1. Dial, 2.-3. Watch cases, 4. Dial

(11) DM/95099
(73) HARRY WINSTON SA
Chemin du Tourbillon 8, CH-1228 Plan-les-Ouates (CH)
(15) 2017 03 03
(24) 2017 03 03
(18) 2027 03 03
(28) 4
(28') 4
(54) 1. Watch case with bracelet, 2. Dial, 3. Watch case, 4. Dial

(11) DM/95184
(73) OMEGA SA (OMEGA AG) (OMEGA LTD.)
Jakob-Stämpfli-Strasse 96, CH-2502 Biel/Bienne (CH)
(15) 2017 03 07
(24) 2017 03 07
(18) 2027 03 07
(28) 2
(28') 2
(54) Dial, Watch case bottom

(11) DM/95266
(73) OMEGA SA (OMEGA AG) (OMEGA LTD.)
Jakob-Stämpfli-Strasse 96, CH-2502 Biel/Bienne (CH)
(15) 2017 03 07
(24) 2017 03 07
(18) 2027 03 07
(28) 1
(28') 1
(54) Cuff links

(11) DM/95276
(73) HARRY WINSTON SA
Chemin du Tourbillon 8, CH-1228 Plan-les-Ouates (CH)
(15) 2017 03 10
(24) 2017 03 10
(18) 2027 03 10
(28) 6
(28') 6
(54) Bracelet, Finger ring, Necklace, Pendant

(11) DM/95365
(73) OMEGA SA (OMEGA AG) (OMEGA LTD.)
Jakob-Stämpfli-Strasse 96, CH-2502 Biel/Bienne (CH)
(15) 2017 03 15
(24) 2017 03 15
(18) 2027 03 15
(28) 4
(28') 4
(54) Dial, Watch, Watch bracelet, Watch case

(11) DM/95381
(73) HARRY WINSTON SA
Chemin du Tourbillon 8, CH-1228 Plan-les-Ouates (CH)
(15) 2017 03 20
(24) 2017 03 20
(18) 2027 03 20
(28) 3
(28') 3
(54) Dials, Watch case with strap

(11) DM/95386
(73) THE SWATCH GROUP MANAGEMENT SERVICES AG (THE SWATCH GROUP MANAGEMENT SERVICES SA) (THE SWATCH GROUP MANAGEMENT SERVICES LTD)
Seevorstadt 6, CH-2502 Biel/Bienne (CH)
(15) 2017 03 20
(24) 2017 03 20
(18) 2027 03 20
(28) 3
(28') 3
(54) 1. Dial with hands and movement, 2.-3. Wristwatches

(11) DM/95429
(73) HARRY WINSTON SA
Chemin du Tourbillon 8, CH-1228 Plan-les-Ouates (CH)
(15) 2017 03 21
(24) 2017 03 21
(18) 2027 03 21
(28) 1
(28') 1
(54) Necklace

(11) DM/95869

(73) DERNEK GRUP ELEKTRİK ELEKTRONİK DIŞ TİCARET VE SANAYİ LİMİTED ŞİRKETİ

İstanbul Trakya Serbest Bölgesi, Ferhatpaşa SB Mahallesi, Sümbül Sokak, No: 5/41, Çatalca - İstanbul (TR)

(15) 2016 11 04

(24) 2016 11 04

(18) 2026 11 04

(28) 5

(28') 4

(54) Sockets, Switches, Switch-socket

სასაქონლო ნიშნები

რეგისტრაციის მოქმედების ვადის გაგრძელება

(111) M 2012 22445 R1

(156) 2012 04 05

(186) 2032 04 05

(732) ა. გრინგს ს.ა.

რუა ვალ. ერნესტო დორნელეს № 577,
ბაირო სენტრო, მინისიპიო დე იგრეჟინია,
RS, CEP 95. 650-000, ბრაზილია

(111) M 2012 22876 R1

(156) 2012 08 30

(186) 2032 08 30

(732) პლეიბოი ენტერპრაიზის ინტერნემე-
ნელ ინკ.

10960 უილშირ ბულვარ, სუიტ 2200,
ლოს-ანჯელესი, კალიფორნია 90024, აშშ

(111) M 2012 22877 R1

(156) 2012 08 30

(186) 2032 08 30

(732) პლეიბოი ენტერპრაიზის ინტერნემე-
ნელ ინკ.

10960 უილშირ ბულვარ, სუიტ 2200,
ლოს-ანჯელესი, კალიფორნია 90024, აშშ

(111) M 2012 22441 R1

(156) 2012 03 29

(186) 2032 03 29

(732) სია „ამბერ ბევერეიჯ გრუპი“

რანკა დამზის 30-120, რიგა, LV-1048,
ლატვია

უფლებების სრული ბადაცემა

(111) M 2019 30974 R
(732) ოლო ჯეტეი რაშა
1 კრასნოგვარდესკიი პროფედ, 15,
ფლორს 28-32, 123112 მოსკოვი,
რუსეთის ფედერაცია
(770) ჯოინტ სტოკ კომპანი დონსკოი ტაბაკ
1-ია ლუგოვია 17, 344002 როსტოვ-ონ-
დონ, რუსეთის ფედერაცია
(580) 2022 03 09

(111) M 1995 494 R
(732) ტოუტალენერჯის სე
2, პლას ჟან მილერი, ლა დეფენსი 6,
92400 კურბევუა, საფრანგეთი
(770) ტოუტალ ჰოლდინგს სას
2, პლას ჟან მილერი, ლა დეფენსი 6,
92400 კურბევუა, საფრანგეთი
(580) 2022 03 11

(111) M 1995 493 R
(732) ტოუტალენერჯის სე
2, პლას ჟან მილერი, ლა დეფენსი 6,
92400 კურბევუა, საფრანგეთი
(770) ტოუტალ ჰოლდინგს სას
2, პლას ჟან მილერი, ლა დეფენსი 6,
92400 კურბევუა, საფრანგეთი
(580) 2022 03 11

(111) M 1995 456 R
(732) ტოუტალენერჯის სე
2, პლას ჟან მილერი, ლა დეფენსი 6,
92400 კურბევუა, საფრანგეთი
(770) ტოუტალ ჰოლდინგს სას
2, პლას ჟან მილერი, ლა დეფენსი 6,
92400 კურბევუა, საფრანგეთი
(580) 2022 03 11

(111) M 1994 314 R
(732) ტოუტალენერჯის სე
2, პლას ჟან მილერი, ლა დეფენსი 6,
92400 კურბევუა, საფრანგეთი
(770) ტოუტალ ჰოლდინგს სას
2, პლას ჟან მილერი, ლა დეფენსი 6,
92400 კურბევუა, საფრანგეთი
(580) 2022 03 11

(111) M 2004 15554 R
(732) ნეტკო იუნაიტიდ პტე. ლტდ
120 ლოუერ დელტა როუდ, #15-10,
სედექს სენტრ, 169208, სინგაპური
(770) ნ.ი.ტ. კო.იუნაიტიდ ს.ა.
ვისტრა კორპორეიტ სერვის ცენტრ,
ვიკჰემს კეი II, როუდ თაუნ, ტორტოლა,
VG 1110, ვირჯინის კუნძულები
(ბრიტანეთის)
(580) 2022 03 04

(111) M 1996 2500 R
(732) ტოუტალენერჯის სე
2, პლას ჟან მილერი, ლა დეფენსი 6,
92400 კურბევუა, საფრანგეთი
(770) ტოუტალ ჰოლდინგს სას
2, პლას ჟან მილერი, ლა დეფენსი 6,
92400 კურბევუა, საფრანგეთი
(580) 2022 03 11

(111) M 1996 2433 R
(732) უნილევერ აიპი ჰოლდინგს ბ.ვ.
ვეენა 455, 3013 AL როტერდამი,
ნიდერლანდები
(770) უნილევერ ნ.ვ.
ვეენა 455, NL-3013 AL როტერდამი,
ნიდერლანდები
(580) 2022 03 18

(111) M 2012 22445 R
(732) ა. გრინგს ს.ა.
რუა გალ. ერნესტო დორნელეს, № 577,
ბაირო სენტრო, მინისიპიო დე იგრეჟინია,
RS, CEP 95. 650-000, ბრაზილია
(770) გკს პარტისიპასიონს ლტდა.
ბენჟამინ კონსტანტ სტრიტი, ნამბერ 273,
რუმ 04, იგრეჟინია/სენტერი-რიო-გრან-
დე-დუ-სული, 95, 650-000,
ბრაზილია
(580) 2022 03 16

(111) M 2017 28322 R
(732) ელესი კომუნიკეიშენს ელელსი
4101 უინფილდ როუდ, უორენვილი,
ილინოისი 60555, აშშ

(770) ელესი კომუნიკეიშენს იუეს, ელელსი
35 უესტ უეკერ დრაივ, ჩიკაგო,
ილინოისი 60601, აშშ
(580) 2022 03 19

მფლობელების სახელის და/ან მისამართის ცვლილება

(111) M 2021 34283 R
(732) კორტევა აგრისაიენს ლლკ
9330 ზაიონსვილ როუდი,
ინდიანაპოლისი, ინდიანა 46268, აშშ
(770) დოუ აგრისაიენსიზ ლლკ, დელავერის
შეზღუდული პასუხისმგებლობის
კომპანია
9330 ზაიონსვილ როუდი,
ინდიანაპოლისი, ინდიანა 46268, აშშ
(580) 2021 12 16

(111) M 2021 34323 R
(732) კორტევა აგრისაიენს ლლკ
9330 ზაიონსვილ როუდი,
ინდიანაპოლისი, ინდიანა 46268, აშშ
(770) დოუ აგრისაიენსიზ ლლკ,
დელავერის შეზღუდული
პასუხისმგებლობის კომპანია
9330 ზაიონსვილ როუდი,
ინდიანაპოლისი, ინდიანა 46268, აშშ
(580) 2021 12 16

(111) M 2021 34324 R
(732) კორტევა აგრისაიენს ლლკ
9330 ზაიონსვილ როუდი,
ინდიანაპოლისი, ინდიანა 46268, აშშ
(770) დოუ აგრისაიენსიზ ლლკ, დელავერის
შეზღუდული პასუხისმგებლობის
კომპანია
9330 ზაიონსვილ როუდი,
ინდიანაპოლისი, ინდიანა 46268, აშშ
(580) 2021 12 16

(111) M 2021 34325 R
(732) კორტევა აგრისაიენს ლლკ
9330 ზაიონსვილ როუდი,
ინდიანაპოლისი, ინდიანა 46268, აშშ

(770) დოუ აგრისაიენსიზ ლლკ
დელავერის შეზღუდული პასუხისმგებ-
ლობის კომპანია
9330 ზაიონსვილ როუდი, ინდიანაპო-
ლისი, ინდიანა 46268, აშშ
(580) 2021 12 16

(111) M 2022 35057 R
(732) კორტევა აგრისაიენს ლლკ
9330 ზაიონსვილ როუდი,
ინდიანაპოლისი, ინდიანა 46268, აშშ
(770) დოუ აგრისაიენსიზ ლლკ
დელავერის შეზღუდული პასუხისმგებ-
ლობის კომპანია
9330 ზაიონსვილ როუდი, ინდიანაპო-
ლისი, ინდიანა 46268, აშშ
(580) 2021 12 16

(111) M 2021 34524 R
(732) კორტევა აგრისაიენს ლლკ
9330 ზაიონსვილ როუდი,
ინდიანაპოლისი, ინდიანა 46268, აშშ
(770) დოუ აგრისაიენსიზ ლლკ
9330 ზაიონსვილ როუდი,
ინდიანაპოლისი, ინდიანა 46268, აშშ
(580) 2021 12 16

(111) M 2021 34554 R
(732) კორტევა აგრისაიენს ლლკ
9330 ზაიონსვილ როუდი,
ინდიანაპოლისი, ინდიანა 46268, აშშ
(770) დოუ აგრისაიენსიზ ლლკ
9330 ზაიონსვილ როუდი,
ინდიანაპოლისი, ინდიანა 46268, აშშ
(580) 2021 12 16

(111) M 2021 34555 R
(732) კორტევა აგრისაიენს ლლკ
9330 ზაიონსვილ როუდი,
ინდიანაპოლისი, ინდიანა 46268, აშშ
(770) დოუ აგროსაიენსიზ ლლკ
9330 ზაიონსვილ როუდი,
ინდიანაპოლისი, ინდიანა 46268, აშშ
(580) 2021 12 16

(111) M 2021 34599 R
(732) კორტევა აგრისაიენს ლლკ
9330 ზაიონსვილ როუდი,
ინდიანაპოლისი, ინდიანა 46268, აშშ
(770) დოუ აგროსაიენსიზ ლლკ
9330 ზაიონსვილ როუდი,
ინდიანაპოლისი, ინდიანა 46268, აშშ
(580) 2021 12 16

(111) M 2002 14800 R
(732) ეგიშ დიოდისერდიარ ზრტ.
30-38, კერესტური უტ. H-1106
ბუდაპეშტი, უნგრეთი
(770) ეგიშ დიოდისერდიარ ნიილვანოშან
მიუკედე რესვენტარშაშაგ
30-38, კერესტური უტ. H-1106
ბუდაპეშტი, უნგრეთი
(580) 2022 03 08

(111) M 2004 15803 R
(732) მაქს რორ, ინკ.
103 ფოლკ როუდი, სიუტ 253,
უილმინგტონი, დელავერი 19803, აშშ
(770) მაქს რორ, ინკ.
300 დელავერ ავენიუ, უილმინგტონი,
დელავერი 19801, აშშ
(580) 2022 03 18

(111) M 1994 59 R
(732) დოტდამ მედია ინკ.
28 ლიბერტი სტრიტ ნიუ-იორკი,
ნიუ-იორკი 10005, აშშ
(770) ებაუთ, ინკ.
28 ლიბერტი სტრიტ ნიუ-იორკი,
ნიუ-იორკი 10005, აშშ
(580) 2022 02 24

(111) M 2011 21320 R
(732) კორტევა აგრისაიენს ლლკ
9330 ზაიონსვილ როუდი,
ინდიანაპოლისი, ინდიანა 46268, აშშ
(770) დოუ აგროსაიენსიზ ლლკ
დელავერის შეზღუდული პასუხისმგებ-
ლობის კომპანია
9330 ზაიონსვილ როუდი, ინდიანაპო-
ლისი, ინდიანა 46268, აშშ
(580) 2021 12 16

(111) M 1995 782 R
(732) ლ'ორეალ თრეველ რითეილ ამერიკას ინკ.
6100 ბლუ ლაგუნ დრაივი, სვიტი 200,
მაიამი, ფლორიდა 33126, აშშ
(770) პარბელ ოფ ფლორიდა ინკ.
მაიამი, ფლორიდა, აშშ
(580) 2022 03 21

(111) M 2011 21454 R
(732) კორტევა აგრისაიენს ლლკ
9330 ზაიონსვილ როუდი,
ინდიანაპოლისი, ინდიანა 46268, აშშ
(770) დოუ აგროსაიენსიზ ლლკ
დელავერის შეზღუდული პასუხისმგებ-
ლობის კომპანია
9330 ზაიონსვილ როუდი, ინდიანაპო-
ლისი, ინდიანა 46268, აშშ
(580) 2021 12 16

(111) M 2012 22254 R
(732) ანესტ ივატა კორპორეიშენ
3176, შინიოშიდა-ჩო, კოპოკუ-კუ,
იოკოჰამა-ში, კანაგავა-კენ, 223-8501,
იაპონია
(770) ანესტ ივატა კორპორეიშენ
3176, შინიოშიდა-ჩო, კოპოკუ-კუ,
იოკოჰამა 223-8501, იაპონია
(580) 2022 03 16

(111) M 2012 22441 R
(732) სია „ამბერ ბევერეიჯ გრუპი“
რანკა დამბის 30-120, რიგა, LV-1048,
ლატვია
(770) სია „ამბერ ბევერეიჯ გრუპი“
ა. ცაკა იელა 160, რიგა, LV-1012, ლატვია
(580) 2022 02 23

(111) M 1998 8741 R
 (732) ფრატელი ბრანკა დისტილერიე ს.პ.ა.
 ვია ბროლეტო 35, მილანი, იტალია
 (770) ფრატელი ბრანკა დისტილერიე ს.რ.ლ.
 ვია ბროლეტო 35, მილანი, იტალია
 (580) 2022 03 21

(111) M 2014 25490 R
 (732) სს „სადაზღვევო კომპანია უნისონი“
 გამრეკელის ქ. 19, სართული 1,
 საბურთალოს რაიონი, თბილისი,
 საქართველო
 (770) შპს „სადაზღვევო კომპანია უნისონი“
 ბუდაპეშტის ქ. 15, 0160, თბილისი,
 საქართველო
 (580) 2022 03 15

(111) M 1997 7852 R
 (732) ფრატელი ბრანკა დისტილერიე ს.პ.ა.
 ვია ბროლეტო 35, I-20121 მილანი,
 იტალია
 (770) ფრატელი ბრანკა დისტილერიე ს.რ.ლ.
 ვია ბროლეტო 35, I-20121 მილანი,
 იტალია
 (580) 2022 03 21

(111) M 1997 7853 R
 (732) ფრატელი ბრანკა დისტილერიე ს.პ.ა.
 ვია ბროლეტო 35, I-20121 მილანი,
 იტალია
 (770) ფრატელი ბრანკა დისტილერიე ს.რ.ლ.
 ვია ბროლეტო 35, I-20121 მილანი,
 იტალია
 (580) 2022 03 21

(111) M 1999 11959 R
 (732) ფრატელი ბრანკა დისტილერიე ს.პ.ა.
 ვია ბროლეტო 35, I-20121 მილანი,
 იტალია
 (770) ფრატელი ბრანკა დისტილერიე ს.რ.ლ.
 ვია ბროლეტო 35, I-20121 მილანი,
 იტალია
 (580) 2022 03 21

(111) M 1997 7873 R
 (732) ფრატელი ბრანკა დისტილერიე ს.პ.ა.
 ვია ბროლეტო 35, I-20121 მილანი,
 იტალია
 (770) ფრატელი ბრანკა დისტილერიე ს.რ.ლ.
 ვია ბროლეტო 35, I-20121 მილანი,
 იტალია
 (580) 2022 03 21

(111) M 1997 7704 R
 (732) კორტევა აგრისაიენს ლლკ
 9330 ზაიონსვილ როუდი,
 ინდიანაპოლისი, ინდიანა 46268, აშშ
 (770) დოუ აგროსაიენსიზ ლლკ
 9330 ზაიონსვილ როუდი,
 ინდიანაპოლისი, ინდიანა 46268, აშშ
 (580) 2021 12 16

(111) M 1997 7748 R
 (732) კორტევა აგრისაიენს ლლკ
 9330 ზაიონსვილ როუდი,
 ინდიანაპოლისი, ინდიანა 46268, აშშ
 (770) დოუ აგროსაიენსიზ ლლკ
 9330 ზაიონსვილ როუდი,
 ინდიანაპოლისი, ინდიანა 46268, აშშ
 (580) 2021 12 16

(111) M 1997 7752 R
 (732) კორტევა აგრისაიენს ლლკ
 9330 ზაიონსვილ როუდი,
 ინდიანაპოლისი, ინდიანა 46268, აშშ
 (770) დოუ აგროსაიენსიზ ლლკ
 9330 ზაიონსვილ როუდი,
 ინდიანაპოლისი, ინდიანა 46268, აშშ
 (580) 2021 12 16

(111) M 2018 30133 R
 (732) რეიმა ეუროპ ოი
 კარჰუმენტიე 3, 01530 ვანტაა, ფინეთი
 (770) რეიმა ოი
 კარჰუმენტიე 3, 01530 ვანტაა, ფინეთი
 (580) 2022 03 11

სასაქონლო ნიშნების რეგისტრაციის განუქმება

(111) M 2001 13982 R
(151) 2001 09 11
(732) სანოფი
54 რიუ ლა ბოეტი, 75008 პარიზი,
საფრანგეთი
(141) 2022 03 21

(111) M 2001 14011 R
(151) 2001 09 13
(732) შპს „სტანდარტ ტობაკო ინკორპორეი-
ტიდ“
აბუსერიძე-ტბელის ქ. 13, 0120, თბილისი,
საქართველო
(141) 2022 03 21

(111) M 2001 13983 R
(151) 2001 09 11
(732) სონი ინტერექტივ ინტერტენიშენტ ინკ.
1-7-1 კონან, მინატო-კუ, ტოკიო, იაპონია
(141) 2022 03 21

(111) M 2001 13979 R
(151) 2001 09 11
(732) ბეთექ ბოია ვე ქიმიკ სანაი ანონიმ
შირქეთი
ქაინარჯა, ქავაქფინარ მაჰ. თანდოღან
ჯად. ქოჯამეზარლიქ ქარშისი, ფენდიქ-
სტამბოლი, თურქეთი
(141) 2022 03 21

(111) M 2001 13986 R
(151) 2001 09 11
(732) კოლგეიტ-პალმოლივ კომპანი
300 პარკ ავენიუ, ნიუ-იორკი, NY
10022, აშშ
(141) 2022 03 21

(111) M 2001 13995 R
(151) 2001 09 11
(732) უნილევერ ნ.ვ.
ვეენა 455, NL-3013 AL როტერდამი,
ნიდერლანდები
(141) 2022 03 21

(111) M 2001 13996 R
(151) 2001 09 11
(732) გალაჰერ ლიმიტიდ
მემბერს ჰილი, ბრუკლენდზ როუდი,
უეიბრიჯი, სარი KT13 0QU, გაერთიანე-
ბული სამეფო
(141) 2022 03 21

(111) M 2011 21780 R
(151) 2011 09 19
(732) მეი ალქოლლუ იჯქილერ სანაი ვე
თიჯარეთ ანონიმ შირქეთი
აბიდე-ი ჰურიეტ ჯად. N 211 ბოლკან
სენტერ B ბლოკი სისლი 34381
სტამბოლი, თურქეთი
(141) 2022 03 28

(111) M 2011 21803 R
(151) 2011 09 19
(732) შპს „ქართული სადისტრიბუციო-
მარკეტინგული კომპანია“
დავით აღმაშენებლის გამზ. 78, 0102,
თბილისი, საქართველო
(141) 2022 03 28

(111) M 2011 21733 R
(151) 2011 09 12
(732) პატრონ სპირიტზ ინტერნაციონალ აგ
ქვეიშტრასე 11, 8200 შაფჰაუზენი,
შვეიცარია
(141) 2022 03 21

(111) M 2011 21781 R
(151) 2011 09 19
(732) რეკიტ & კოლმენ (ოვერსიზ) ჰელს
ლიმიტიდ
103-105 ბათ როუდი, სლოუ, ბერქშირი,
SL1 3UH, გაერთიანებული სამეფო
(141) 2022 03 28

(111) M 2011 21735 R
(151) 2011 09 12
(732) ჰარინგტონ დიველოპმენტ ინკ.

არანგო-ორილაკ ბილდინგი, ისტ 54
სტრიტი, პანამის რესპუბლიკა
(141) 2022 03 21

(141) 2022 03 28

(111) M 2011 21738 R
(151) 2011 09 16
(732) სს „ჯი პი სი“
მარჯანიშვილის ქ. 26, 0164, თბილისი,
საქართველო
(141) 2022 03 25

(111) M 2011 21785 R
(151) 2011 09 19
(732) შპს „ლაზათი“
დიდმის მასივი, II კვარტ., კორპ. 13, ბ. 79,
0159, თბილისი, საქართველო
(141) 2022 03 28

(111) M 2011 21739 R
(151) 2011 09 16
(732) შპს „პრიმა-ვიტა“
საქ. სამხედრო გზისა და ახმეტელის
ქუჩის გადაკვეთა, 0159, თბილისი,
საქართველო
(141) 2022 03 25

(111) M 2011 21749 R
(151) 2011 09 16
(732) შპს „გოლდ ნიადი“
ნინო რამიშვილის ქ. 27ა (ილია ჭავჭავაძის I ჩიხი, კორპ. 27/27ა, I სართული),
0179, თბილისი, საქართველო
(141) 2022 03 25

(111) M 2011 21741 R
(151) 2011 09 16
(732) შ.პ.ს. „გლობალფარმი“
თამარ მეფის გამზ. 7/13, 0112, თბილისი,
საქართველო
(141) 2022 03 25

(111) M 2011 21806 R
(151) 2011 09 19
(732) ეთერ შენგელია
გიორგი ბრწყინვალეს ქ. 31, 0131,
თბილისი, საქართველო
(141) 2022 03 28

(111) M 2011 21744 R
(151) 2011 09 16
(732) შპს „გლობალფარმი“
თამარ მეფის გამზ. 7/13, 0112, თბილისი,
საქართველო
(141) 2022 03 25

(111) M 2011 21750 R
(151) 2011 09 16
(732) აკიტა ელექტრონიკს კო. (ლ.ლ.კ.)
ს/ყ 9029, დუბაი, არაბთა გაერთიანებული
სამამროები
(141) 2022 03 25

(111) M 2011 21783 R
(151) 2011 09 19
(732) გიორგი ბადათურია
მდინარის გაღმა ქ. 38, ბ. 71, სოხუმი,
საქართველო
(141) 2022 03 28

(111) M 2011 21787 R
(151) 2011 09 19
(732) ბრისტოლ-მაიერს სკუიბ კომპანი,
დელავერის შტატის კორპორაცია
345 პარკ ავენიუ, ნიუ-იორკი,
ნიუ-იორკი 10154, აშშ
(141) 2022 03 28

(111) M 2011 21784 R
(151) 2011 09 19
(732) შპს „ლაზათი“
დიდმის მასივი, II კვარტ., კორპ. 13, ბ. 79,
0159, თბილისი, საქართველო

(111) M 2011 21793 R
(151) 2011 09 19
(732) არკორ ს.ა.ი.ს.
487, ფულვიო პაგანის ავენიუ, აროიტო,
კორდობას პროვინცია, არგენტინა
(141) 2022 03 28

(111) M 2011 21797 R (151) 2011 09 19 (732) იოლ თექსტილ სანაიი იჩ ვე დიშ თიჯარეთ ლიმიტიდ შირქეთი იუკარი ოვეჩლერ მაჰ. 5, ჯად. 127 სოქ. No:10, ბალგათ-ანკარა, თურქეთი (141) 2022 03 28	კე ჟანრენო 3, CH-2000 ნევმატელი, შვეიცარია (141) 2022 03 25
(111) M 2011 21798 R (151) 2011 09 19 (732) ჰაინც იტალია ს.პ.ა. ვია მიგლიარა 45, 04100 ლატინა, იტალია (141) 2022 03 28	(111) M 2011 21762 R (151) 2011 09 16 (732) ნოვარტის აგ 4002 ბაზელი, შვეიცარია (141) 2022 03 25
(111) M 2011 21799 R (151) 2011 09 19 (732) მარს, ინკორპორეტიდ 6885 ელმ სტრიტი მაკ-ლინი, ვირჯინია 22101-3883, აშშ (141) 2022 03 28	(111) M 2011 21802 R (151) 2011 09 19 (732) სოსო ნადარეიშვილი ფალიაშვილის ქ. 72, ბ. 50, 0162, თბილისი, საქართველო (141) 2022 03 28
(111) M 2011 21800 R (151) 2011 09 19 (732) გლობალ კონკისტადორს ს.ა. კუბა ავენიუ N36-36, პო ბოქსი 0816-06748, პანამა 5, პანამის რესპუბლიკა (141) 2022 03 28	(111) M 2011 21765 R (151) 2011 09 16 (732) შპს „პიარ ოფის ჯი“ მუჯირიშვილის ქ. 7, 0103, თბილისი, საქართველო (141) 2022 03 25
(111) M 2011 21754 R (151) 2011 09 16 (732) სს „გეფა“ აკაკი ბელიაშვილის ქ. 142, 0159, თბილისი, საქართველო (141) 2022 03 25	(111) M 2011 21769 R (151) 2011 09 16 (732) მიშელ ნეგრინ დიზაინს ლტდ ენ ისრაერლი კამპანი ოფ 5 კავ ტეტ, ბ'ნოვემბერ სტრიტ ბატ იამ 95648, ისრაელი (141) 2022 03 25
(111) M 2011 21755 R (151) 2011 09 16 (732) შპს „ეი-ბი-სი ფარმაცია“ სანაპიროს ქ.10ა, 0108, თბილისი, საქართველო (141) 2022 03 25	(111) M 2011 21779 R (151) 2011 09 16 (732) ემბილ ილაჩ სანაი ლიმიტიდ შირქეთი ესქი ბიუიიუქდერე ჯადესი, თაჰირადა ჩემშე სოქაქი, აიაზალა თიჯარეთ მერქეზი, No: 11 ქათ: 1, მასლაქი სტამბოლი 34398, თურქეთი (141) 2022 03 25
(111) M 2011 21756 R (151) 2011 09 16 (732) ფილიპ მორის პროდაქტს ს. ა.	(111) M 2011 21810 R (151) 2011 09 23 (732) თამაზ მურთაზაშვილი მოსკოვის გამზ. 33, კორპ. 2, ბ. 3, 0137, თბილისი, საქართველო;

ჯუმბერ კუჭუხიძე
თამარაშვილის ქ. 11, ბ. 159, 0162,
თბილისი, საქართველო;
მალხაზ ჯოხაძე
ნუცუბიძის ფერდობი, მე-3 მ/რ, მე-3 კვ,
კორპ. 8, ბ. 13, 0183, თბილისი,
საქართველო

(141) 2022 04 04

(111) M 2001 14009 R

(151) 2001 09 12

(732) ჯორჯო ბევერლი ჰილზ ინკ.
უან პროექტერ & გემბლ პლაზა,
ცინცინატი, ოჰაიო 45202, აშშ

(141) 2022 03 21

სალიცენზიო ხელშეკრულებების რეგისტრაცია

(111) M 2021 34868 R

(732) ინტერსან პოლდინგ ფზკო
ჯებალ ალის თავისუფალი ზონა,
61051 დუბაი, არაბთა გაერთიანებული
სამხრეთი

(791) შპს „დაფნა“
ლილოს დას. ნაკვ. 05/004, ისანი-
სამგორის რაიონი, თბილისი,
საქართველო

(793) №1699
24-03-2022-დან 22-12-2031-მდე
განსაკუთრებული

30 – ყავა, ჩაი, კაკაო და ყავის შემცველები;
ბრინჯი, მკარონი და ატრია; ტაპიოკა და საგო;
ფქვილი და მარცვლეულის პროდუქტი; პურ-
ფუნთუშეული, მკარონი და საკონდიტრო ნა-
წარმი; შოკოლადი; ნაყინი, შარბათი და სხვა
საკვები ყინული; შაქარი, თაფლი, ბადაგი; სა-
ფუარი, საცხობი ფხვნილები; მარილი, სანე-
ლებლები, საკაზმები, დაკონსერვებული მწვა-
ნილი; ძმარი, საწებლები და სხვა საკაზმი; ყი-
ნული (გაყინული წყალი).

35 – რეკლამა; ბიზნეს მენეჯმენტი; ბიზნესის
ადმინისტრირება; საოფისე სამსახური.

(111) M 2021 34577 R

(732) ონთექს თუქეთიმ ურუნლერი სანაი ვე
თიჯარეთ ანონიმ შირქეთი
სელიმფაშა მაჰ. 6093 ბლოკი N78,
სტამბოლი, თურქეთი

(791) შპს „ლიბო გრუპ“
დ. გურამიშვილის გამზ. 84, 0141,
თბილისი, საქართველო

(793) №1698
08-10-2021-დან 01-09-2024-მდე
ექსკლუზიური

5 – ფარმაცევტული, სამედიცინო და ვეტერინა-
რული პრეპარატები; სამედიცინო დანიშნულე-
ბის ჰიგიენური პრეპარატები; სამედიცინო ან
ვეტერინარული გამოყენებისთვის ვარგისი
დიეტური საკვები და ნივთიერებები, საკვები
ჩვილებისთვის; დიეტური დანამატები ადა-
მიანებისა და ცხოველებისთვის; ლეიკოპლას-
ტირი, სახვევი მასალა; კბილების დასამაგრე-
ბელი მასალა, სტომატოლოგიური ცვილი; სა-
დეზინფექციო საშუალებები; მავნე მწერების
გასანადგურებელი პრეპარატები; ფუნგიციდე-
ბი, ჰერბიციდები.

(111) M 2010 20335 R

(732) ონთექს თუქეთიმ ურუნლერი სანაი ვე თიჯარეთ ანონიმ შირქეთი სელიმფაშა მაჰ. 6093 ბლოკი N78, სტამბოლი, თურქეთი

(791) შპს „ლიბო გრუპ“

დ. გურამიშვილის გამზ. 84, 0141, თბილისი, საქართველო

(793) №1697

08-10-2021- დან 01-09-2024- მდე ექსკლუზიური

3 – სარეცხი საშუალებები, გარდა სამრეწველო და სამედიცინო დანიშნულებისა; მათეთრებელი პრეპარატები რეცხვისათვის, ლილა და სახამებელი, ქსოვილისთვის ბზინვარების მიმცემი საპონი, დამარბილებელი საშუალებები რეცხვისათვის, ნალექის თავიდან ასაცილებელი საშუალებები, გრანულირებული საპონი, ფანჯრის საწმენდი საშუალებები, მათეთრებელი და საპრიალებელი პრეპარატები; პარფიუმერია, კერძოდ, სუნამოები; ეთერზეთები, ოდეკოლონები, ლოსიონები, პირადი დანიშნულების დეზოდორანტები, ვარდის წყალი, გაპარსვის შემდეგ გამოსაყენებელი ლოსიონები, ოფლის საწინააღმდეგო დეზოდორანტები; ფრჩხილის ლაკები, ტუჩის პომადები, წაშრებისა და წარბების შესაღები კოსმეტიკური საშუალებები, კოსმეტიკური კრემები, თმის საღებავები, შამპუნები, თმის დასახვევი პრეპარატები; წარბის ფანქრები (თვალის ფანქრები), გრიმის პულდრა; კოსმეტიკური აცეტონი; გაპარსვის შემდეგ გამოსაყენებელი კრემები, შხაპის გელები, ზეთოვანი გელები, კოსმეტიკური დანიშნულების თმის მოსაცილებელი პრეპარატები, ინა; კოსმეტიკური გასახდომი პრეპარატები; კოსმეტიკური ჩანთები (კოსმეტიკური ნაკრებები); კოსმეტიკური საწმენდები, ჰიგიენური საშუალებები, კოსმეტიკური დანიშნულების ბამბა; კოსმეტიკური დანიშნულების ბამბის ჩხირები; სველი ცხვირსახოცები; საპნები, კერძოდ, სამკურნალო საპონი, პირადი დანიშნულების საპნები, მადეზინფიცირებელი საპნები, ოფლიანობის საწინააღმდეგო საპნები; კბილების მოსავლელი პრეპარატები, კერძოდ, კბილის პასტები და ფხვნილები, კბილის პროთეზების საპრიალებელი პრეპარატები, კბილის პროთეზების საწმენდი პრეპარატები, პირის ღრუს სავლები პრეპარატები, გარდა სამედიცინო დანიშნულებისა, კბილის ქვის საწინააღმდეგო პასტები; აბრაზივები, კერძოდ, ზუმფარიანი ქსოვილი, ზუმფარიანი ქაღალდი, ზუმფარიანი ფხვნილები და პასტები,

პემზა; საპრიალებელი და ბზინვარების მიმცემი პრეპარატები, კერძოდ, ტყავის საპრიალებელი შედგენილობები, საპრიალებელი ლითონის ნაწარმისათვის, საპრიალებელი ავეჯისა და იატაკისათვის; ნატურალური პრეპარატები კოსმეტიკური ნაწარმისა და საპნის წარმოებისათვის; ბავშვისთვის განკუთვნილი ლოსიონები, საპნები, ზეთები, ფხვნილები, გამონაყარის კრემები, ოდეკოლონები, ხელისა და ტანის საწმენდები, შამპუნები.

5 – ფარმაცევტული და ვეტერინარული პრეპარატები, სამედიცინო დანიშნულების ქიმიური პრეპარატები, კერძოდ, სამკურნალო საშუალებები, მაღამოები, კონტრაცეპტივები, ვაქცინები, შრატები, ვიტამინები, სამედიცინო დანიშნულების დიაგნოსტიკური პრეპარატები, სამედიცინო დანიშნულების რადიოაქტიური ნივთიერებები, ბაქტერიოლოგიური კულტურები, სამედიცინო და ვეტერინარული ბაქტერიოლოგიური პრეპარატები, სამედიცინო თაბაშირი, ფარმაცევტული სპირტი, სამედიცინო სპირტი, ცხოველთა სპერმა; სამედიცინო დანიშნულების დიეტური ნივთიერებები და საკვები, ბავშვთა კვება; სტომატოლოგიური ნაწარმი (აპარატურის/მოწყობილობების გარდა), კერძოდ, კბილის დასაბჟენი მასალა; კბილის ნიმუშის დასამზადებელი ნივთიერებები, წებო კბილის პროთეზისათვის, ფორმის ცვილი სტომატოლოგებისათვის, ძვირფასი ლითონის შენადნობები სტომატოლოგიისათვის; სამედიცინო დანიშნულების აირები, ჰიგიენური ნაწარმი, კერძოდ, ჰიგიენური ნაწარმი შეუკავებლობისა და მენსტრუაციისათვის, განსაკუთრებით, ჰიგიენური ბალიშები, ტამპონები, ჰიგიენური საფენები, ჰიგიენური ტრუსები; სამედიცინო სალბუნები, ჰიგიენური და სამედიცინო სახვევი სალბუნები და ბანდაჟები; სამედიცინო დანიშნულების ბალახის ჩაი; სამკურნალო ბალახები, ბალახის კონცენტრატები; ბალახის ჩაი, გასახდომი ჩაი, ჟენ-შენის ჩაი; მავნე მცენარეების, ცხოველებისა და სოკოების გასანადგურებელი პრეპარატები, კერძოდ, ფუნგიციდები, ინსექტიციდები, პესტიციდები, ჰერბიციდები; ცხოველების დასაბანი საშუალებები, პირის ღრუს მოსავლელი სამედიცინო პრეპარატები, დაობების საწინააღმდეგო პრეპარატები, ვირთხის საწამლავი; ოთახებში, სატრანსპორტო საშუალებებსა და სხვა ადგილებში ჰაერის გამახალისებლები; ჰაერის გამახალისებლები, დეზოდორანტები, გარდა პერსონალური დანიშნულებისა; ჰიგიენური დანიშნუ-

ლების მადეზინფიცირებელი საშუალებები, ანტისეპტიკები, სამედიცინო დანიშნულების სარეცხი საშუალებები; ფარმაცევტული და სამედიცინო დანიშნულების ქიმიური პრეპარატები და ნატურალური პროდუქტები.

10 – ქირურგიული, სამედიცინო, სტომატოლოგიური და ვეტერინარული ხელსაწყოები და ინსტრუმენტები, კერძოდ, ინჟექტორები, ქირურგიული იმპლანტანტები, რესპირატორები ხელოვნური სუნთქვისათვის, სისხლის წნევის აღმრიცხველები, სმენის აპარატები, აპარატები ანალიზისათვის, სამედიცინო რადიოლოგიური აპარატები, რენტგენის აპარატები და მოწყობილობები, სამედიცინო დანიშნულების რენტგენის სხივები, რენტგენის სხივისგან დამცავი სამედიცინო მოწყობილობა; სამედიცინო ავეჯი, საკაცეები, გორგოლაჭებიანი საკაცე; ხელოვნური ორგანოები და პროთეზები, კერძოდ, თვალის პროთეზები, კბილის პროთეზები, ხელის და ფეხის პროთეზები; სამედიცინო ორთოპედიული მასალა, კერძოდ, ორთოპედიული ბანდაჟები, ორთოპედიული ქამრები, ვარიკოზის საწინააღმდეგო წინდები, ორთოპედიული ფეხსაცმელი, ორთოპედიული სახვევები სახსრებისათვის, ელასტიური ბანდაჟები, საზარდულის ბანდაჟები, დამჭერი/შემკაკავებელი ბანდაჟები, ორთოპედიული ქამრები და კორსეტები; ჩასახვის საწინააღმდეგო საშუალებები, კერძოდ, პრეზერვატივები და სპირალი; სამედიცინო ლეიბები ელექტროგათბობით, სამედიცინო საბნები ელექტროგათბობით, სამედიცინო წყლიანი ლეიბები, სამედიცინო დანიშნულების სპეციალური ლეიბები და გასაბერი ბალიშები; სამედიცინო აპარატურა ფიზიკური ვარჯიშებისათვის, ორთქლის აბაზანები, სამედიცინო ხელსაწყოები და ინსტრუმენტები მასაჟისათვის; სპეციალური ტანსაცმელი საოპერაციო ოთახებისათვის, სამედიცინო ხელთათმანები, ნიღბები სამედიცინო პერსონალისათვის, ქირურგიული სტერილური ზეწრები, ზეწრები და ნაჭრის საბანი შეუკავებლობისათვის; სქესობრივი დანიშნულების ხელსაწყოები და ინსტრუმენტები; საწოვარიანი ბოთლები ბავშვისათვის, ბავშვის საწოვრები (მატყუარა), კბილის ამოჭრის შემამსუბუქებელი რგოლები, უსაფრთხო ჯაჭვები მატყუარა საწოვრებისათვის, საწოვრები.

16 – ქაღალდი, მუყაო; ქაღალდის პირსახოცები, ქაღალდის ხელსახოცები, ტუალეტის ქაღალდი, ქაღალდის ცხვირსახოცები, ქაღალდის ან ცელულოზის ბავშვის ერთჯერადი

საფენები; ბავშვის ქაღალდის გულსაფრები, მაგიდის ქაღალდის თეთრეული, ხელსახოცები, ქვესადგამები ჭიქებისა და თევზებისათვის; ქაღალდის ვინიეტირების აპარატი; ქაღალდის, მუყაოს ან პლასტმასის შესაფუთი მასალა, ყუთები, საფუთები, ქაღალდის პაკეტები და ტომრები; ქაღალდის ან პლასტმასის ნაგვის ტომრები, გარეკნები, ორად გაკეცილი ქაღალდი და ფურცლები, საკვების შესანახი და მოსამზადებელი ორად გაკეცილი ფურცლები; ნაბეჭდი და საამკინძაო მასალა, კერძოდ, წიგნის ასაკინძი ძაფები და ქსოვილი, სხვა საფეიქრო ნაწარმი საამკინძაო საქმიანობისათვის, ტიპოგრაფიული შრიფტი, კლიშე; საკანცელარიო მწებავი ნივთიერებები და ლენტები; ნაბეჭდი დოკუმენტები; ნაბეჭდი პუბლიკაციები, გაზეთები, ჟურნალები, წიგნები, მეგზურები, კალენდრები, აფიშები, სურათები (ილუსტრაციები), ქაღალდის ან მუყაოს პლაკატები, ფოტოგრაფიები, ნახატები (ჩარჩოიანი ან ჩარჩოს გარეშე); სტიკერები, მარკები, შტამპები; საფოსტო ქაღალდი, ტრაფარეტის ქაღალდი, პერგამენტის ქაღალდი, ტრაფარეტის აფსკიანი ქაღალდი, ასლის გადამღები ქაღალდი, ქაღალდები და რულონები საწერი და საანგარიშო მანქანებისათვის, ბარათები, ბლოკნოტები, რვეულები, ქაღალდის ფურცლები, კონვერტები, ეტიკეტები, ფაილები, ალბომები, საქაღალდეები, წიგნების, ბლოკნოტებისა და რვეულების გარეკნები; საწერი, სახაზავი და სახატავი მასალა, მასალა მხატვრებისათვის, კერძოდ, ფანქრები, ავტოკალმები, კალმები, ფანქრები, აირის კალმები შიგთავსითა და წვერებით, სახაზავი კალმები და მისი წვერები, დანები მოდელორებისათვის, მოდელები და მცირე მოდელები, სამოდელო მასალა, სახატავი კალმები, სახატავი ფუნჯები, პალიტრა მხატვრებისათვის; ოფისის მანქანები, კერძოდ, საბეჭდი მანქანები, ელექტრული საბეჭდი მანქანები, სამისამართო მანქანები, შტამპის მანქანები, როტატორები, დოკუმენტის გადასაკრავი მოწყობილობა (ოფისის), მელნიანი ლენტები კომპიუტერის პრინტერებისა და საბეჭდი მანქანებისათვის; ოფისის საკუთნო (ავეჯის გარდა), კერძოდ, ოფისის კალათები, ბალიშები, ქაღალდის დანები, ქაღალდის შემკვრელი სამარჯვები, სამაგრები ქაღალდისთვის, საბეჭდი მანქანის ლენტები, ბეჭდები, შტამპის ბალიშები, მელნიანი ბალიშები, საწერი და სახაზავი მელანი, ტუში, კორექციის ხსნარები, საშლელეები, ფანქრის ელექტრული ან არაელექტრული სათლელეები, სასწავლო მასალა (მოწყობილო-

ბის გარდა), კერძოდ, ნაბეჭდი თამაშები, ცხოველების და მცენარეების ნიმუშები, გეოლოგიური მოდელები და ნიმუშები, გლობუსები, დაფები; სახაზავი ნაკრებები, კერძოდ, სახაზავები, კუთხედები, ტრანსპორტირები; ცარცი, ასოები და რიცხვები, სათვლელი ჩხირები; აკვარიუმები, ტერარიუმები და ვივარიუმები, ფუნჯები და გორგოლაჭიანი ფუნჯები შეთეთრებისა და ხატვისათვის, ფილტრის ქაღალდი, ქაღალდის ან მუყაოს ბობინები და კოჭები შესაფუთი მასალისათვის.

24 – ცხვირსახოცები.

25 – ტანსაცმელი, დამზადებული ყველა სახის მასალისაგან, გარდა დამცავი მასალისა; შორტები, მოკლესახელოიანი მაისურები, ხელთათმანები, პულოვერები, სვიტერები, ჟილეტები, წინსაფრები, ფორმის ტანსაცმელი, შლიაპები, ქუდები, თავსაბურავი, ბავშვის ქვედა პერანგები ძალიან რბილი მასალისაგან, სპორტული ტანსაცმელი, კოსტიუმები მხტომელებისათვის, წინდები, თავსაბურავი.

საერთაშორისო სალიცენზიო ხელშეკრულება

(800) 1347165

(732) ONTEX TÜKETİM ÜRÜNLERİ
SANAYİ VE TİCARET ANONİM ŞİRKETİ
Selimpasa Mah. 6093 sok. No:78, İstanbu,
თურქეთი

(791) შპს „ლიბო გრუპ“
დ. გურამიშვილის გამზ. 84, 0141,
თბილისი, საქართველო

(793) №1696
ექსკლუზიური
08-10-2021-დან 01-09-2024-მდე

5 – Sanitary preparations for medical use; feminine hygiene pads; sanitary tampons; plasters; materials for dressings; diapers, including those made of paper and textiles.

სისტემური საკითხები გამოტყვევები

საერთაშორისო კლასიფიკაციის ინდექსის და განაცხადის
გამოქვეყნების ნომრის შესაბამისობის ცხრილი

საერთაშორისო კლასიფიკაციის ინდექსი (51)	განაცხადის გამოქვეყნების ნომერი (10)
A 61 K 31/167; A 61 K 31/573; A 61 K 31/40; A 61 K 9/00; A 61 K 47/10; A 61 K 47/02; A 61 P 11/00	AP 2022 15023 A
A 61 K 31/423; A 61 P 35/00; C 07 D 413/04; C 07 D 413/12; C 07 D 417/12; C 07 D 261/20	AP 2022 15535 A
A 61 K 31/4439; A 61 K 31/433; A 61 K 31/427	AP 2022 15303 A
A 61 K 31/454; A 61 P 11/00; A 61 P 17/06; A 61 P 19/02; A 61 P 29/00	AP 2022 15309 A
B 01 D 1/00; B 01 D 5/00; B 01 D 1/30; B 01 D 1/28; C 02 F 1/14; C 02 F 1/04	AP 2022 15584 A
B 22 B 3/08; B 22 B 47/00	AP 2022 15454 A
B 61 K 9/00; G 01 M 11/08	AP 2022 15503 A
F 02 D 17/00; F 02 P 5/152	AP 2022 15427 A
F 03 D 5/02; F 03 D 7/00	AP 2022 15675 A
F 28 D 1/03; F 28 D 1/053; F 28 F 3/04; F 28 F 1/16	AP 2022 15510 A

განაცხადის გამოქვეყნების ნომრის და საერთაშორისო
კლასიფიკაციის ინდექსის შესაბამისობის ცხრილი

განაცხადის გამოქვეყნების ნომერი (10)	საერთაშორისო კლასიფიკაციის ინდექსი (51)
AP 2022 15023 A	A 61 K 31/167; A 61 K 31/573; A 61 K 31/40; A 61 K 9/00; A 61 K 47/10; A 61 K 47/02; A 61 P 11/00
AP 2022 15303 A	A 61 K 31/4439; A 61 K 31/433; A 61 K 31/427
AP 2022 15309 A	A 61 K 31/454; A 61 P 11/00; A 61 P 17/06; A 61 P 19/02; A 61 P 29/00
AP 2022 15427 A	F 02 D 17/00; F 02 P 5/152
AP 2022 15454 A	B 22 B 3/08; B 22 B 47/00
AP 2022 15503 A	B 61 K 9/00; G 01 M 11/08
AP 2022 15510 A	F 28 D 1/03; F 28 D 1/053; F 28 F 3/04; F 28 F 1/16
AP 2022 15535 A	A 61 K 31/423; A 61 P 35/00; C 07 D 413/04; C 07 D 413/12; C 07 D 417/12; C 07 D 261/20
AP 2022 15584 A	B 01 D 1/00; B 01 D 5/00; B 01 D 1/30; B 01 D 1/28; C 02 F 1/14; C 02 F 1/04
AP 2022 15675 A	F 03 D 5/02; F 03 D 7/00

საერთაშორისო კლასიფიკაციის ინდექსის, პატენტის ნომრისა
და გამომქვეყნების ნომრის შესაბამისობის ცხრილი

საერთაშორისო კლასიფიკაციის ინდექსი (51)	პატენტის ნომერი (11)	ბანაცხაღის გამომქვეყნების ნომერი (10)
A 61 K 39/39	P 2022 7369 B	AP 2021 14672 A

პატენტის ნომრის, ბანაცხაღის გამომქვეყნების ნომრისა
და საერთაშორისო კლასიფიკაციის ინდექსის შესაბამისობის ცხრილი

პატენტის ნომერი (11)	ბანაცხაღის გამომქვეყნების ნომერი (10)	საერთაშორისო კლასიფიკაციის ინდექსი (51)
P 2022 7369 B	AP 2021 14672 A	A 61 K 39/39

ბანაცხაღის ნომრის, ბანაცხაღის გამომქვეყნების ნომრისა
და პატენტის ნომრის შესაბამისობის ცხრილი

ბანაცხაღის ნომერი (21)	ბანაცხაღის გამომქვეყნების ნომერი (10)	პატენტის ნომერი (11)
AP 2016 14672	AP 2021 14672 A	P 2022 7369 B

სასარბებლო მოდელები

საერთაშორისო კლასიფიკაციის ინდექსის და ბანაცხაღის
გამომქვეყნების ნომრის შესაბამისობის ცხრილი

საერთაშორისო კლასიფიკაციის ინდექსი (51)	ბანაცხაღის გამომქვეყნების ნომერი (10)
A 47 G 21/00	AU 2022 15629 U
C 01 G 29/00; C 01 G 51/04; C 04 B 35/32; H 01 L 35/00	AU 2022 15569 U
G 09 B 5/00	AU 2022 15539 U

ბანაცხაღის გამოქვეყნების ნომრის და საქრთაშორისო კლასიფიკაციის ინდექსის შესაბამისობის ცხრილი

ბანაცხაღის გამოქვეყნების ნომერი (10)	საქრთაშორისო კლასიფიკაციის ინდექსი (51)
AU 2022 15539 U	G 09 B 5/00
AU 2022 15569 U	C 01 G 29/00; C 01 G 51/04; C 04 B 35/32; H 01 L 35/00
AU 2022 15629 U	A 47 G 21/00

საქრთაშორისო კლასიფიკაციის ინდექსის, პატენტის ნომრისა და გამოქვეყნების ნომრის შესაბამისობის ცხრილი

საქრთაშორისო კლასიფიკაციის ინდექსი (51)	პატენტის ნომერი (11)	ბანაცხაღის გამოქვეყნების ნომერი (10)
A 21 D 10/04; A 21 C 1/00	U 2022 2114 Y	AU 2021 15552 U
A 61 K 36/00; A 61 K 35/76; A 61 K 9/20	U 2022 2113 Y	AU 2021 15659 U
C 01 G 51/00; C 04 B 35/32; H 01 L 35/00	U 2022 2115 Y	AU 2021 15507 U

პატენტის ნომრის, ბანაცხაღის გამოქვეყნების ნომრისა და საქრთაშორისო კლასიფიკაციის ინდექსის შესაბამისობის ცხრილი

პატენტის ნომერი (11)	ბანაცხაღის გამოქვეყნების ნომერი (10)	საქრთაშორისო კლასიფიკაციის ინდექსი (51)
U 2022 2113 Y	AU 2021 15659 U	A 61 K 36/00; A 61 K 35/76; A 61 K 9/20
U 2022 2114 Y	AU 2021 15552 U	A 21 D 10/04; A 21 C 1/00
U 2022 2115 Y	AU 2021 15507 U	C 01 G 51/00; C 04 B 35/32; H 01 L 35/00

ბანაცხაღის ნომრის, ბანაცხაღის გამოქვეყნების ნომრისა და პატენტის ნომრის შესაბამისობის ცხრილი

ბანაცხაღის ნომერი (21)	ბანაცხაღის გამოქვეყნების ნომერი (10)	პატენტის ნომერი (11)
AU 2020 15507	AU 2021 15507 U	U 2022 2115 Y
AU 2021 15552	AU 2021 15552 U	U 2022 2114 Y
AU 2021 15659	AU 2021 15659 U	U 2022 2113 Y

ღიზინები

საერთაშორისო კლასიფიკაციის ინდექსის და განაცხადის
გამოქვეყნების ნომრის შესაბამისობის ცხრილი

საერთაშორისო კლასიფიკაციის ინდექსი (51)	განაცხადის გამოქვეყნების ნომერი (10)
32-00	AD 2022 1247 S

განაცხადის გამოქვეყნების ნომრის და საერთაშორისო
კლასიფიკაციის ინდექსის შესაბამისობის ცხრილი

განაცხადის გამოქვეყნების ნომერი (10)	საერთაშორისო კლასიფიკაციის ინდექსი (51)
AD 2022 1247 S	32-00

საერთაშორისო კლასიფიკაციის ინდექსის, რეგისტრაციის ნომრისა
და გამოქვეყნების ნომრის შესაბამისობის ცხრილი

საერთაშორისო კლასიფიკაციის ინდექსი (51)	რეგისტრაციის ნომერი (11)	განაცხადის გამოქვეყნების ნომერი (10)
02-04	D 2022 932 S	AD 2021 1232 S

რეგისტრაციის ნომრის, განაცხადის გამოქვეყნების ნომრისა
და საერთაშორისო კლასიფიკაციის ინდექსის შესაბამისობის ცხრილი

რეგისტრაციის ნომერი (11)	განაცხადის გამოქვეყნების ნომერი (10)	საერთაშორისო კლასიფიკაციის ინდექსი (51)
D 2022 932 S	AD 2021 1232 S	02-04

განაცხადის ნომრის, განაცხადის გამოქვეყნების ნომრისა
და რეგისტრაციის ნომრის შესაბამისობის ცხრილი

განაცხადის ნომერი (21)	განაცხადის გამოქვეყნების ნომერი (10)	რეგისტრაციის ნომერი (11)
AD 2021 1232	AD 2021 1232 S	D 2022 932 S

სასაქონლო ნიშნები

რეგისტრაციის ნომრის, განაცხადის ნომრის, განაცხადის გამოქვეყნების ნომრისა და ბიულეტენის ნომრის შესაბამისობის ცხრილი

რეგისტრაციის ნომერი (111)	განაცხადის ნომერი (210)	განაცხადის გამოქვეყნების ნომერი (260)	ბიულეტენის ნომერი
M 2022 35200 R	AM 111736	AM 2021 111736 A	17(573) 2021
M 2022 35201 R	AM 111850	AM 2021 111850 A	18(574)2021
M 2022 35202 R	AM 111851	AM 2021 111851 A	18(574)2021
M 2022 35203 R	AM 111852	AM 2021 111852 A	18(574)2021
M 2022 35204 R	AM 112065	AM 2021 112065 A	19(575)2021
M 2022 35205 R	AM 112254	AM 2021 112254 A	18(574)2021
M 2022 35206 R	AM 112255	AM 2021 112255 A	18(574)2021
M 2022 35207 R	AM 112267	AM 2021 112267 A	20(576)2021
M 2022 35208 R	AM 112909	AM 2021 112909 A	22(578)2021
M 2022 35209 R	AM 112910	AM 2021 112910 A	22(578)2021
M 2022 35210 R	AM 112911	AM 2021 112911 A	22(578)2021
M 2022 35211 R	AM 112912	AM 2021 112912 A	22(578)2021
M 2022 35212 R	AM 112913	AM 2021 112913 A	22(578)2021
M 2022 35213 R	AM 112914	AM 2021 112914 A	22(578)2021
M 2022 35214 R	AM 112915	AM 2021 112915 A	22(578)2021
M 2022 35215 R	AM 112916	AM 2021 112916 A	22(578)2021
M 2022 35216 R	AM 112917	AM 2021 112917 A	22(578)2021
M 2022 35217 R	AM 112918	AM 2021 112918 A	22(578)2021
M 2022 35218 R	AM 112919	AM 2021 112919 A	22(578)2021
M 2022 35219 R	AM 112920	AM 2021 112920 A	22(578)2021
M 2022 35220 R	AM 113033	AM 2021 113033 A	22(578)2021
M 2022 35221 R	AM 113034	AM 2021 113034 A	22(578)2021
M 2022 35222 R	AM 113038	AM 2021 113038 A	22(578)2021
M 2022 35223 R	AM 113124	AM 2021 113124 A	22(578)2021
M 2022 35224 R	AM 113145	AM 2021 113145 A	22(578)2021
M 2022 35225 R	AM 113183	AM 2021 113183 A	22(578)2021
M 2022 35226 R	AM 113184	AM 2021 113184 A	22(578)2021
M 2022 35227 R	AM 113187	AM 2021 113187 A	22(578)2021
M 2022 35228 R	AM 113197	AM 2021 113197 A	22(578)2021
M 2022 35229 R	AM 113198	AM 2021 113198 A	22(578)2021
M 2022 35230 R	AM 112185	AM 2021 112185 A	22(578)2021
M 2022 35231 R	AM 112584	AM 2021 112584 A	21(577)2021
M 2022 35232 R	AM 112585	AM 2021 112585 A	22(578)2021
M 2022 35233 R	AM 117095	-	7(586)2022
M 2022 35234 R	AM 117063	-	7(586)2022
M 2022 35235 R	AM 117107	-	7(586)2022
M 2022 35236 R	AM 117180	-	7(586)2022
M 2022 35237 R	AM 117181	-	7(586)2022

ბანაცხაღის გამოქვეყნების ნომრისა და ბანაცხაღის ნომრის
შესაბამისობის ცხრილი

ბანაცხაღის გამოქვეყნების ნომერი (260)	ბანაცხაღის ნომერი (210)	1	2
1	2		
AM 2022 111430 A	AM 111430	AM 2022 114464 A	AM 114464
AM 2022 111757 A	AM 111757	AM 2022 114466 A	AM 114466
AM 2022 112413 A*	AM 112413	AM 2022 114467 A	AM 114467
AM 2022 112613 A*	AM 112613	AM 2022 114470 A	AM 114470
AM 2022 112694 A*	AM 112694	AM 2022 114471 A	AM 114471
AM 2022 113586 A	AM 113586	AM 2022 114529 A	AM 114529
AM 2022 114226 A	AM 114226	AM 2022 114530 A	AM 114530
AM 2022 114337 A	AM 114337	AM 2022 114531 A	AM 114531
AM 2022 114347 A	AM 114347	AM 2022 114537 A	AM 114537
AM 2022 114394 A	AM 114394	AM 2022 114538 A	AM 114538
AM 2022 114400 A	AM 114400	AM 2022 114539 A	AM 114539
AM 2022 114404 A	AM 114404	AM 2022 114544 A	AM 114544
AM 2022 114414 A	AM 114414	AM 2022 114546 A	AM 114546
AM 2022 114415 A	AM 114415	AM 2022 114592 A	AM 114592
AM 2022 114416 A	AM 114416	AM 2022 114593 A	AM 114593
AM 2022 114417 A	AM 114417	AM 2022 114594 A	AM 114594
AM 2022 114420 A	AM 114420	AM 2022 114595 A	AM 114595
AM 2022 114462 A	AM 114462	AM 2022 114609 A	AM 114609
		AM 2022 114614 A	AM 114614
		AM 2022 114617 A	AM 114617
		AM 2022 114618 A	AM 114618
		AM 2022 114736 A	AM 114736
		AM 2022 114756 A	AM 114756

ბანაცხაღის გამოქვეყნების ნომრის საძიებელი საქონლისა
და/ან მომსახურების კლასის მიხედვით

საქონლისა და/ან მომსახურების კლასი (511)	ბანაცხაღის გამოქვეყნების ნომერი (260)	1	2
1	2		
1	AM 2022 114337 A	5	AM 2022 114614 A
2	AM 2022 112694 A*	5	AM 2022 114617 A
3	AM 2022 114337 A	5	AM 2022 114618 A
3	AM 2022 114414 A	9	AM 2022 114537 A
3	AM 2022 114415 A	9	AM 2022 114538 A
3	AM 2022 114416 A	9	AM 2022 114595 A
3	AM 2022 114417 A	9	AM 2022 114609 A
3	AM 2022 114464 A	12	AM 2022 112413 A*
4	AM 2022 114756 A	12	AM 2022 112613 A*
5	AM 2022 114400 A	12	AM 2022 114539 A
5	AM 2022 114414 A	14	AM 2022 114466 A
5	AM 2022 114415 A	14	AM 2022 114467 A
5	AM 2022 114416 A	20	AM 2022 114404 A
5	AM 2022 114417 A	24	AM 2022 114404 A
5	AM 2022 114464 A	29	AM 2022 111757 A
5	AM 2022 114470 A	29	AM 2022 113586 A
5	AM 2022 114544 A	29	AM 2022 114462 A
		29	AM 2022 114471 A
		30	AM 2022 111757 A
		30	AM 2022 113586 A
		30	AM 2022 114462 A

1	2
30	AM 2022 114471 A
31	AM 2022 111757 A
32	AM 2022 111757 A
32	AM 2022 114226 A
32	AM 2022 114394 A
32	AM 2022 114400 A
33	AM 2022 111757 A
34	AM 2022 114546 A
35	AM 2022 111430 A
35	AM 2022 111757 A
35	AM 2022 114226 A
35	AM 2022 114347 A
35	AM 2022 114394 A
35	AM 2022 114404 A
35	AM 2022 114466 A
35	AM 2022 114467 A
35	AM 2022 114529 A
35	AM 2022 114530 A
35	AM 2022 114538 A
35	AM 2022 114594 A

1	2
36	AM 2022 114592 A
36	AM 2022 114593 A
36	AM 2022 114594 A
37	AM 2022 111430 A
37	AM 2022 114466 A
37	AM 2022 114467 A
38	AM 2022 114594 A
41	AM 2022 114592 A
41	AM 2022 114593 A
41	AM 2022 114594 A
41	AM 2022 114736 A
42	AM 2022 114594 A
43	AM 2022 111757 A
43	AM 2022 113586 A
43	AM 2022 114347 A
43	AM 2022 114420 A
43	AM 2022 114531 A
44	AM 2022 114464 A
45	AM 2022 114594 A

დაჩქარებული პროცედურით რეგისტრირებული სასაქონლო ნიშნის ნომრის
საძიებელი საქონლისა და/ან მომსახურების კლასის მიხედვით

საქონლისა და/ან მომსახურების კლასი (511)	დაჩქარებული პროცედურით რეგისტრირებული სასაქონლო ნიშნის ნომერი (111)
5	M 2022 35234 R
35	M 2022 35233 R
35	M 2022 35235 R
36	M 2022 35235 R
36	M 2022 35236 R
36	M 2022 35237 R
38	M 2022 35235 R
42	M 2022 35235 R

სამრეწველო საკუთრების
ოფიციალური ბიულეტენი

7(586)

გამობრუნებები
სასარბებლო მოდელები
ღიზინები
სასაქონლო ნიშნები

მთავარი რედაქტორი:	ნ. ბებრიშვილი
კორექტორი:	ლ. ჭანტურია
დამკაბადონებლები:	მ. ორდენიძე ქ. სვანიძე
პოლიგრაფიული ჯგუფი:	მ. მეჩიტაშვილი ი. გოგოლაშვილი ლ. დოლიძე

ხელმოწერილია გამოსაცემად 2022 04 08

ტირაჟი 10

შეკვეთა №7

ბიულეტენის ელექტრონული ვერსიის გაცნობა შესაძლებელია საქპატენტის ვებგვერდზე

სათავო ოფისი: 3300 ქ. მცხეთა, ანტიოქიის ქ. №5; ფაქსი: (+995 32) 2252531

0179 ქ. თბილისი, ნინო რამიშვილის ქ. №31; ტელ.: (+995 32) 2252531

info@sakpatenti.gov.ge

www.sakpatenti.gov.ge