

საქართველოს ინტელექტუალური საკუთრების  
ეროვნული ცენტრი  
**საქპატენტი**

**სამრეწველო საკუთრების  
ო ფ ი ს ი ა ლ უ რ ი  
ბ ი უ ლ ე ტ ე ნ ი**

**9(373)**

**გამოგონებები  
სასარგებლო მოდელები  
დიზაინები  
სასაქონლო ნიშნები**

# საერთაშორისო კოდეზი ზიზლიოგრაფიული მონასეების იდენტიფიკაციისათვის

## გამოგონებები, სასარგებლო მოდელები

- (10) – ექსპერტიზაგავლილი განაცხადის გამოქვეყნების ნომერი
- (11) – პატენტის ნომერი და სახეობის კოდი
- (21) – განაცხადის სარეგისტრაციო ნომერი
- (22) – განაცხადის შეტანის თარიღი
- (23) – სავაჭრო ჰრიორიტეტის თარიღი ან ადრინდელი პრიორიტეტის მქონე განაცხადის შეტანის თარიღი და, თუ შესაძლებელია, განაცხადის ომერი
- (24) – თარიღი, რომლიდანაც იწყება პატენტის მოქმედება
- (31) – საპრიორიტეტო განაცხადის ნომერი
- (32) – საპრიორიტეტო განაცხადის შეტანის თარიღი
- (33) – კოდი ქვეყნის ან რეგიონული ორგანიზაციისა, რომლის უწყებამაც მიანიჭა ნომერი საპრიორიტეტო განაცხადს
- (44) – დამავი სახეობის კური არქონე, მაგრამ ექსპერტიზაგავლილი განაცხადის გამოქვეყნების თარიღი და ბიულეტენის ნომერი
- (45) – რეგისტრაცია გათლილი საპატენტო სახეობის გამოქვეყნების თარიღი
- (51) – საერთაშორისო საპატენტო კლასიფიკაციის ინდექსი

- (54) – გამოგონების დასახელება
- (57) – რეფერატის ტექსტი
- (60) – სრულ ექსპერტიზაგავლილ გამოგონებაზე უცხოური საპატენტო უწყების მიერ გაცემული დამავი სახეობის ნომერი, თარიღი, რომლიდანაც იწყება ამ დამავი სახეობის მოქმედება, და კოდი ქვეყნის ან რეგიონული ორგანიზაციისა, რომლის უწყებამაც გასცა ეს დამავი სახეობი
- (62) – უფრო ადრინდელი განაცხადის ნომერი და, თუ შესაძლებელია, წარდგენის თარიღი გამოცალკეებული განაცხადის შემთხვევაში
- (71) – განმცხადებლის სახელი, გვარი (ქვეყნის კოდი)
- (72) – გამოგონებულის სახელი, გვარი (ქვეყნის კოდი)
- (73) – პატენტმფლობელის სახელი, გვარი (ქვეყნის კოდი), მისამართი
- (74) – წარმომადგენლის ან პატენტმფლობელის სახელი, გვარი
- (85) – საერთაშორისო განაცხადის უროვნული ფაზის დაწყების თარიღი
- (86) – საერთაშორისო განაცხადის ნომერი და შეტანის თარიღი
- (87) – საერთაშორისო განაცხადის გამოქვეყნების ნომერი და თარიღი

## ლიზინი

- (10) – განაცხადის გამოქვეყნების ნომერი
- (11) – პატენტის ნომერი და სახეობის კოდი ან რეგისტრაციის ნომერი
- (15) – რეგისტრაციის თარიღი/პატენტის გაგრძელების თარიღი
- (18) – პატენტის ან რეგისტრაციის მოქმედების ვადის გასვლის სავარაუდო თარიღი
- (21) – განაცხადის ნომერი
- (22) – განაცხადის შეტანის თარიღი
- (23) – სავაჭრო ჰრიორიტეტის თარიღი ან ადრინდელი პრიორიტეტის მქონე განაცხადის შეტანის თარიღი და, თუ შესაძლებელია, განაცხადის ნომერი
- (24) – თარიღი, რომლიდანაც იწყება პატენტის მოქმედება
- (28) – ღიზინების რაოდენობა განაცხადში
- (30) – საპრიორიტეტო მონაცემები (განაცხადის ნომერი, განაცხადის შეტანის თარიღი და ორასოიანი კოდი იმ ორგანიზაციის იდენტიფიკაციისათვის, სადაც იყო წარდგენილი საპრიორიტეტო განაცხადი)
- (31) – საპრიორიტეტო განაცხადის ნომერი
- (32) – საპრიორიტეტო განაცხადის შეტანის თარიღი
- (33) – კოდი ქვეყნის ან რეგიონული ორგანიზაციისა, რომლის უწყებამაც მიანიჭა ნომერი საპრიორიტეტო განაცხადს
- (34) – IUPAC სტანდარტის (IUPAC) შესაბამისი ორასოიანი კოდი იმ ორგანიზაციის იდენტიფიკაციისათვის, სადაც იყო წარდგენილი საპრიორიტეტო განაცხადი
- (44) – ღიზინის გამოქვეყნების თარიღი და ბიულეტენის ნომერი (პირველი პუბლიკაცია)

- (45) – საერთაშორისო ბიუროს მიერ დარეგისტრირებული ღიზინის გამოქვეყნების თარიღი და ბიულეტენის ნომერი
- (51) – ღიზინების საერთაშორისო კლასიფიკაცია (ლოკარნოს კლასიფიკაციის კლასი და ქვეკლასი)
- (54) – ღიზინის დასახელება
- (55) – ღიზინის გამოცხადება
- (57) – ღიზინის არსებითი ნიშნების აღწერა, ფერის ჩათვლით
- (58) – ყველა სახის ცვლილების შესახებ რეკომენდებული ნიშნების თარიღი
- (62) – ადრინდელი განაცხადის, რეგისტრაციის ან სახეობის ნომერი და, თუ შესაძლებელია, წარდგენის თარიღი, გამოცალკეებული განაცხადის შემთხვევაში
- (71) – განმცხადებლის სახელი, გვარი (ქვეყნის კოდი), მისამართი
- (72) – ავტორის სახელი, გვარი ან დასახელება (ქვეყნის კოდი)
- (73) – პატენტმფლობელის სახელი, გვარი (ქვეყნის კოდი), მისამართი
- (74) – წარმომადგენლის სახელი, გვარი და მისამართი
- (81) – შესაბამისი მონაწილე მხარეები:
  - II. მონაწილე მხარეები, აღნიშნული 1960 წლის აქტის თანახმად
  - III. მონაწილე მხარეები, აღნიშნული 1999 წლის აქტის თანახმად
- (85) – მფლობელის მუდმივი საცხოვრებელი ადგილი
- (86) – მფლობელის მოქალაქეობა
- (87) – მფლობელის საცხოვრებელი ადგილი
- (88) – ქვეყანა, სადაც მფლობელს აქვს ნამდვილი და მოქმედი სამრეწველო ან სავაჭრო სანარმო

## სასაქონლო ნიშნები

- (111) – რეგისტრაციის ნომერი
- (151) – რეგისტრაციის თარიღი
- (156) – რეგისტრაციის ვადის გაგრძელების თარიღი
- (181) – რეგისტრაციის ვადის გასვლის სავარაუდო თარიღი
- (186) – ვადის გაგრძელების გასვლის სავარაუდო თარიღი
- (141) – რეგისტრაციის მოქმედების ვადის გაუქმების თარიღი
- (210) – განაცხადის ნომერი
- (220) – განაცხადის შეტანის თარიღი
- (230) – სავაჭრო მონაცემები
- (260) – ნომერი განაცხადისა, რომელზედაც გამოკანლია ექსპერტიზის დადებითი გადაწყვეტილება რეგისტრაციის შესახებ (გამოქვეყნების ნომერი)
- (310) – პირველი განაცხადის ნომერი
- (320) – პირველი განაცხადის შეტანის თარიღი
- (330) – პირველი განაცხადის მიმღები უროვნული ან რეგიონული უწყების ან ორგანიზაციის საიდენტიფიკაციო კოდი
- (51) – საქონლისა და მომსახურების საერთაშორისო კლასიფიკაცია სასაქონლო ნიშნის რეგისტრაციისათვის და/ან კლასიფიკირებული საქონლისა და/ან მომსახურების ჩამონათვალი
- (531) – სასაქონლო ნიშნის გამოცხადების თარიღი და/ან სასაქონლო ნიშნის გამოცხადების თარიღი და/ან სასაქონლო ნიშნის გამოცხადების თარიღი და/ან სასაქონლო ნიშნის გამოცხადების თარიღი (პირველი პუბლიკაცია)

- (540) – ნიშნის გამოცხადება
- (550) – სასაქონლო ნიშნის ტიპი ან სახეობა
- (580) – განაცხადსა და ნიშნის რეგისტრაციისთან დაკავშირებული ყველა სახის ცვლილებაზე ჩანაწერის შეტანის თარიღი
- (591) – ინფორმაცია განცხადებულ ფერებზე
- (731) – განმცხადებლის სახელი და მისამართი
- (732) – მფლობელის სახელი და მისამართი
- (740) – წარმომადგენლის სახელი და მისამართი
- (750) – მიმონწერის მისამართი
- (770) – ცვლილებაზე განმცხადებლის ან მფლობელის სახელი და მისამართი უფლების გადაცემის შემთხვევაში
- (771) – ცვლილებაზე განმცხადებლის ან მფლობელის სახელი და მისამართი უფლების გადაცემის გარეშე
- (791) – ლიცენზიაციის სახელი და მისამართი
- (793) – ლიცენზიის პირობები და/ან შეზღუდვაზე მინიშნება (ლიცენზიის სახე, სალიცენზიო ხელშეკრულების ნომერი, სალიცენზიო ხელშეკრულების თარიღი, სალიცენზიო ხელშეკრულების მოქმედების ვადა)
- (800) – სასაქონლო ნიშნის რეგისტრაციის მონაცემები ნიშნის საერთაშორისო რეგისტრაციის მდრიდის ხელშეკრულებასთან დაკავშირებული პროტოკოლის მიხედვით (საერთაშორისო რეგისტრაციის ნომერი)

- (21) AP 0000 000000 – გამოგონებაზე განაცხადის ნომერი
- (10) AP 0000 0000 A – გამოგონებაზე განაცხადის გამოქვეყნების ნომერი (პირველი პუბლიკაცია)
- (11) P 0000 0000 B – გამოგონების პატენტის ნომერი (მეორე პუბლიკაცია)
- (21) API 0000 000000 – შემოტანილ პატენტზე განაცხადის ნომერი
- (11) PI 0000 0000 A – შემოტანილი პატენტის ნომერი (პირველი პუბლიკაცია)
- (21) AU 0000 000000 – სასარგებლო მოდელებზე განაცხადის ნომერი
- (10) AU 0000 000 U – სასარგებლო მოდელებზე განაცხადის გამოქვეყნების ნომერი (პირველი პუბლიკაცია)
- (11) U 0000 000 Y – სასარგებლო მოდელების პატენტის ნომერი (მეორე პუბლიკაცია)
- (21) AD 0000 000000 – ღიზინზე განაცხადის ნომერი
- (10) AD 0000 000 S – ღიზინზე განაცხადის გამოქვეყნების ნომერი (პირველი პუბლიკაცია)
- (11) D 0000 000 S – ღიზინის პატენტის ნომერი (მეორე პუბლიკაცია)

- M – სასაქონლო ნიშანი
- (210) AM 0000 000000 – განაცხადის ნომერი
- (260) AAM 0000 00000 A – განაცხადის გამოქვეყნების ნომერი
- (111) M 0000 00000 R – რეგისტრაციის ნომერი
- MMM0000 00000 Rn – მომდევნო ვადით რეგისტრაციის ნომერი, სადაც n=1, 2, 3...
- M 0000 00000 R(P) – რეგისტრაციის ნომერი ნიშანზე უფლების ნაწილობრივი გადაცემისას
- \* – საქპატენტის საპატენტო პალარის გადაწყვეტილების შემდეგ გამოქვეყნებული განაცხადის ნომერი
- \*\* – სასამართლოს გადაწყვეტილების შემდეგ გამოქვეყნებული განაცხადის ნომერი

## გამოგონებებისა და სასარგებლო მოდელების საერთაშორისო კლასიფიკაციის იდენტიფიკაცია

- განყოფილება A – ადამიანის პირველადი მოთხოვნილების საგნები
- განყოფილება B – ტექნოლოგიური პროცესები; ტრანსპორტირება
- განყოფილება C – ქიმიკა; მეტალურგია
- განყოფილება D – საფეიქრო ნაწარმი; ქალაქი
- განყოფილება E – მშენებლობა; საბითო საქმი; სტაციონარული ნაგებობები
- განყოფილება F – მექანიკა; განათება; გათბობა; იარაღი; ასაფეთქებელი საშუალებები
- განყოფილება G – ფიზიკა
- განყოფილება H – ელექტრონა

**ისმო-ს წევრი სახელმწიფოებისა და ორგანიზაციების აღნიშვნის  
ორასოიანი კოდეზი  
(ისმოს სტანდარტი ST.3)**

AD	ანდორა	GD	გრენადა	MY	მალაიზია
AE	არაბთა გაერთიანებული საამიროები	GE	საქართველო	MZ	მოზამბიკი
AF	ავღანეთი	GG	გენზი	NA	ნამიბია
AG	ანტიგუა და ბარბუდა	GH	განა	NE	ნიგერი
AI	ანგილია	GI	გიბრალტარი	NG	ნიგერია
AL	ალბანეთი	GL	გრენლანდია	NI	ნიჟარაგუა
AM	სომხეთი	GM	გამბია	NL	ნიდერლანდები
AN	ანტილის კუნძულები (ნიდერლანდები)	GN	გვინეა	NO	ნორვეგია
AO	ანგოლა	GQ	ეკვატორული გვინეა	NP	ნეპალი
AP	ინტელექტუალური საკუთრების აფრიკის რეგიონალური ორგანიზაცია (ARIPO)	GR	საბერძნეთი	NR	ნაურუ
AR	არგენტინა	GS	სამხრეთი ჯორჯია და სამხრეთი სენდვიჩის კუნძულები	NZ	ახალი ზელანდია
AT	ავსტრია	GT	გვატემალა	OA	აფრიკის ინტელექტუალური საკუთრების ორგანიზაცია (OAPI)
AU	ავსტრალია	GW	გვინეა-ბისაუ	OM	ომანი
AW	არუბა	GY	გაიანა	PA	პანამა
AZ	აზერბაიჯანი	HK	ჰონგ კონგი	PE	პერუ
BA	ბოსნია და ჰერცეგოვინა	HN	ჰონდურასი	PG	პაპუა-ახალი გვინეა
BB	ბარბადოსი	HR	ხორვატია	PH	ფილიპინები
BD	ბანგლადეში	HT	ჰაიტი	PK	პაკისტანი
BE	ბელგია	HU	უნგრეთი	PL	პოლონეთი
BF	ბურკინა-ფასო	IB	ინტელექტუალური საკუთრების მსოფლიო ორგანიზაციის (ისმო, WIPO) საერთაშორისო ბიურო	VE	ვენესუელა
BG	ბულგარეთი	ID	ინდონეზია	VG	ვირჯინის კუნძულები (ბრიტანეთი)
BH	ბაჰრეინი	IE	ირლანდია	PY	პარაგვაი
BI	ბურუნდი	IL	ისრაელი	QA	კატარი
BJ	ბენინი	IM	მენის კუნძული	QZ	ეკვადორის თანამეგობრობის მცენარეთა ჯიშების უწყება (CPVO)
BM	ბერმუდის კუნძულები	IN	ინდოეთი	RO	რუმინეთი
BN	ბრუნეი-დარუსალამი	IQ	ირაკი	RS	სერბია
BO	ბოლივია	IR	ირანის ისლამური რესპუბლიკა	RU	რუსეთის ფედერაცია
BR	ბრაზილია	IS	ისლანდია	RW	რუანდა
BS	ბაჰამის კუნძულები	IT	იტალია	SA	საუდის არაბეთი
BT	ბჰუტანი	JE	ჯეზი	SB	სოლომონის კუნძულები
BV	ბუვეტის კუნძულები	JM	იამაიკა	SC	სეიშელის კუნძულები
BW	ბოტსვანა	JO	იორდანია	SD	სუდანი
BX	ბენელუქსის ინტელექტუალური საკუთრების უწყება (BOIP)	JP	იაპონია	SE	შვედეთი
BY	ბელორუსია	KE	კენია	SG	სინგაპური
BZ	ბელისი	KG	ყირგიზეთი	SH	წმინდა ჰელენის კუნძული
CA	კანადა	KH	კამბოჯა	SI	სლოვენია
CD	კონგოს დემოკრატიული რესპ.	KI	კირიბატი	SK	სლოვაკია
CF	ცენტრალური აფრიკის რესპ.	KM	კომორის კუნძულები	SL	სიერა-ლეონე
CG	კონგო	KN	სენტ კიტსი და ნევისი	SM	სან-მარინო
CH	შვეიცარია	KP	კორეის სახალხო დემოკრატიული რესპუბლიკა	SN	სენეგალი
CI	კოტ-დ'ივუარი	KR	კორეის რესპუბლიკა	SO	სომალი
CK	კუკის კუნძულები	KW	კუვეიტი	SR	სურინამი
CL	ჩილე	KY	კაიმენის კუნძულები	ST	სან-ტომე და პრინსიპი
CM	კამერუნი	KZ	ყაზახეთი	SV	სალვადორი
CN	ჩინეთი	LA	ლაოსი	SY	სირია
CO	კოლუმბია	LB	ლიბანი	SZ	სვაზილენდი
CR	კოსტა-რიკა	PT	პორტუგალია	TC	თურქის და კაიკოსის კუნძულები
CU	კუბა	PW	პალაუ	TD	ჩადი
CV	მწვანე კონცხის კუნძულები	LC	სენტ-ლუსია	TG	ტოგო
CY	კვიპროსი	LI	ლიხტენშტაინი	TH	ტაილანდი
CZ	ჩეხეთის რესპუბლიკა	LK	შრი-ლანკა	TJ	ტაჯიკეთი
DE	გერმანია	LR	ლიბერია	TL	ტიმოლ-ლესტე
DJ	ჯიბუტი	LS	ლესოტო	TM	თურქმენეთი
DK	დანია	LT	ლიტვა	TN	ტუნისი
DM	დომინიკა	LU	ლუქსემბურგი	TO	ტონგა
DO	დომინიკელთა რესპუბლიკა	LV	ლატვია	TR	თურქეთი
DZ	ალჟირი	LY	ლიბია	TT	ტრინიდადი და ტობაგო
EA	ევრაზიის საპატენტო ორგანიზაცია (EAPO)	MA	მაროკო	TV	ტუვალუ
EC	ეკვადორი	MC	მონაკო	TW	ტაივანი, ჩინეთის პროვინცია
EE	ესტონეთი	MD	რესპუბლიკა მოლდოვა	TZ	ტანზანია
EG	ეგვიპტე	ME	ჩერნოგორია (მონტენეგრო)	UA	უკრაინა
EH	დასავლეთი საჰარა	MG	მადაგასკარი	UG	უგანდა
EM	მინაგანი ბაზრის ჰარმონიზაციის უწყება (სასაქონლო ნიშნები და სამრეწველო ნიშნები (OHIM))	MK	მაკედონია ყოფილი იუგოსლავიის რესპუბლიკა	US	ამშ
EP	ევროპის საპატენტო უწყება (EPO)	ML	მალდი	UY	ურუგვაი
ER	ერიტრეა	MM	მიანმა	UZ	უზბეკეთი
ES	ესპანეთი	MN	მონღოლეთი	VA	ვატიკანი
ET	ეთიოპია	MO	მაკაო	VC	სანტ-ვინსენტი და გრენადინები
FI	ფინეთი	MP	ჩრდ. მარიანას კუნძულები	VN	ვიეტნამი
FJ	ფიჯი	MR	მავრიტანია	VU	ვანუატუ
FK	ფოლკლენდის კუნძულები	MS	მოსკერავტი	WO	WIPO-ინტელექტუალური საკუთრების მსოფლიო ორგანიზაცია
FO	ფარერის კუნძულები	MT	მალტა	WS	სამოა
FR	საფრანგეთი	MU	მავრიკია	XN	ნორდული საპატენტო ინსტიტუტი (NPI)
GA	გაბონი	MV	მალდივის კუნძულები	YE	იემენი
GB	დიდი ბრიტანეთი	MW	მალავი	ZA	სამხრეთ აფრიკა
GC	სპარსეთის ყურის არაბული სახელმწიფოების თანამშრომლობის საბჭოს უწყება (GCC)	MX	მექსიკა	ZM	ზამბია
				ZW	ზიმბაბვე

# შ ი ნ ა ა რ ს ი

<b>გამოქვეყნებული ობიექტები</b> .....	3
<b>გამოგონებები</b>	
• განაცხადები, რომლებზეც გამოტანილია გადაწყვეტილება პატენტის გაცემის შესახებ .....	4
• გამოგონების პატენტები .....	8
<b>სასარგებლო მოდელები</b>	
• განაცხადები, რომლებზეც გამოტანილია გადაწყვეტილება პატენტის გაცემის შესახებ .....	10
• სასარგებლო მოდელების პატენტი .....	12
<b>დიზაინები</b>	
• განაცხადი, რომელზეც გამოტანილია გადაწყვეტილება რეგისტრაციის შესახებ .....	13
• რეგისტრირებული დიზაინი .....	14
• დიზაინები, რომლებიც რეგისტრირებულია საერთაშორისო ბიუროში საქართველოს ტერიტორიაზე უფლებათა გავრცელების მოთხოვნით .....	15
<b>სასაქონლო ნიშნები</b>	
• ეროვნული პროცედურით შემოტანილი განაცხადები, რომლებზეც გამოტანილია გადაწყვეტილება რეგისტრაციის შესახებ .....	65
• რეგისტრირებული სასაქონლო ნიშნები .....	78
• დაჩქარებული პროცედურით რეგისტრირებული სასაქონლო ნიშნები .....	83
• საერთაშორისო სასაქონლო ნიშნები, რომლებზეც გამოტანილია გადაწყვეტილება დაცვის მინიჭების შესახებ .....	85
• საერთაშორისო სასაქონლო ნიშნები, რომლებსაც მიენიჭათ დაცვა საქართველოში .....	128
<b>ოფიციალური შეტყობინებები</b>	
<b>სასაქონლო ნიშნები</b>	
• რეგისტრაციის მოქმედების ვადის გაგრძელება .....	132
• უფლებების სრული გადაცემა .....	133
• მფლობელის სახელისა და/ან მისამართის ცვლილება .....	136
• უფლებების გადაცემის გაუქმება .....	137
<b>სისტემური საძიებლები</b>	
გამოგონებები .....	138
სასარგებლო მოდელები .....	139
დიზაინები .....	140
სასაქონლო ნიშნები .....	142

# გამოქვეყნებული ობიექტები

## გამოგონებები

- განაცხადები:  
12672; 11966; 11965; 12416; 11971; 12166; 12207; 11836
- პატენტები:  
5816-5822

## სასარგებლო მოდელები

- განაცხადები:  
12917; 12918; 12450; 12706; 12591
- პატენტები:  
1767

## ღიზინები

- განაცხადი:  
737
- რეგისტრირებული ღიზინები:  
539
- ღიზინები, რომლებიც რეგისტრირებულია სავაჭრო ბიუროში საქართველოს ტერიტორიაზე უფლებათა გაცვალის მოთხოვნით:  
78666; 80202; 80207; 77979; 80292-80295; 80313; 80326; 78945; 79280; 80347; 80348; 80373-80376; 80385; 80391; 80399

## სასაქონლო ნიშნები

- ეროვნული პროცედურით შემოტანილი განაცხადები:  
67558; 67585; 67595; 67613; 68144; 68146-68148; 68155; 68179; 68338-68341; 68343, 68344; 68347; 68413; 68478; 68658; 68660, 68661; 68855; 68971; 69166; 69427; 65745\*; 65876\*; 66451\*; 66549\*
- რეგისტრირებული სასაქონლო ნიშნები:  
23458-23460; 23602; 23606-23651
- დამატებითი პროცედურით რეგისტრირებული სასაქონლო ნიშნები:  
23603-23605; 23652-23654
- სავაჭრო ბიუროს სასაქონლო ნიშნები, რომლებზეც გამოტანილია გადაწყვეტილება დაცვის მიწვევის შესახებ:  
66598; 66620, 66621; 66625; 66666; 66669; 66703; 66705; 66708; 66811; 66936; 66939; 66940; 66943; 66987; 66994; 67033; 67089; 67143, 67144; 67226; 67293-67295; 67298-67301; 67303-67306; 67312; 67376; 67378, 67379; 67383, 67384; 67386; 67390; 67397, 67398; 67406-67411; 67415; 67418; 67432; 67440; 67442; 67447-67453; 67455, 67456; 67503, 67504; 67507; 67510; 67512-67514; 67537; 67551; 67583; 67586; 67588, 67589; 67591-67593; 67598-67601; 67603, 67604; 67671; 67675, 67676; 67775-67789; 67832; 67834; 67876-67879; 67882; 67890; 67893; 67897; 67991-68000; 65128\*; 65222\*; 65254\*, 65255\*; 65447\*; 65598\*; 65933\*
- სავაჭრო ბიუროს სასაქონლო ნიშნები, რომლებსაც მიენიჭათ დაცვა საქართველოში:  
63263; 63398; 65702; 66142; 66271; 66283; 66288; 66292; 66301; 66305-66307; 66309; 66317; 66319; 66322-66324; 66331; 66412; 66420-66422; 66438; 66445-66447; 66449, 66450; 66454; 66456-66462; 66521-66526; 66530-66532; 66765; 67060; 67062; 67065; 67073; 67075, 67076; 67079; 67125, 67126; 67131; 67138

# გამოგონებები

## ბანასხალაზი, რომელზეც გამოტანილია გადაწყვეტილება პატენტის ბასემის შესახებ

გადაწყვეტილების გასაჩივრება შესაძლებელია საქპატენტის სააპელაციო პალატაში გამოქვეყნებიდან 3 თვის ვადაში ან მცხეთის რაიონული სასამართლოს ადმინისტრაციულ საქმეთა კოლეგიაში 1 თვის ვადაში (მის.: ქ. მცხეთა, სამხედროს ქ. №17).

### ბანყოფილება A

#### A 21

(10) AP 2013 12672 A (51) Int. Cl. (2006)  
A 21 C 9/06

(21) AP 2012 012672 (22) 2012 04 19

(71) დიმიტრი სანაძე (GE)

ვერიკო ანჯაფარიძის ქ.4, 0179,  
თბილისი (GE)

(72) დიმიტრი სანაძე (GE)

(54) შიბთაშსიანი ცომეული ნაწარმის  
ფორმირების მანქანა

(57) მანქანა შეიცავს ცომეული ნაწარმის მაფორმირებელ მრგვალდანიან მექანიზმს, რომელიც შესრულებულია ვერტიკალურად გადაადგილების შესაძლებლობის მქონე მაფორმირებელი თავისა 1 და ცომის მიმღებ-მაფორმირებელი თავის 2 სახით, მოსაჭიმ მექანიზმს, მიმღებ საშუალებას 5 და ამძრავს 6. მოსაჭიმი მექანიზმი მოთავსებულია ცომის მიმღებ-მაფორმირებელი თავის ქვევით და შესრულებულია ფურცლოვანი საკეტისა 3 და ამძრავთან დაკავშირებული მოსაჭიმი მუშტების 4 სახით. მიმღებ საშუალებას წარმოადგენს ჯამში 18 მოთავსებული დაზამბარებული საბრუნო მაგიდა 19.

მუხლები: 1 დამოუკიდებელი  
1 დამოკიდებული

ფიგურა: 11

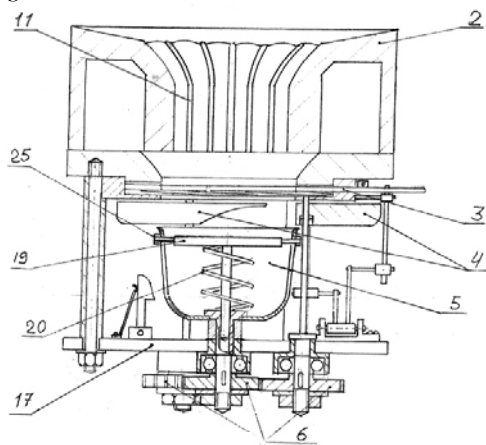

ფიგ. 1

### ბანყოფილება C

#### C 07

(10) AP 2013 11966 A (51) Int. Cl. (2006)  
C 07 D 231/54

C 07 D 401/12

A 61 K 31/416

A 61 K 31/435

A 61 P 3/10

A 61 P 9/00

A 61 P 13/00

(21) AP 2009 011966 (22) 2009 03 06

(31) 08425141.2; PCT/EP2009/052660

(32) 2008 03 07; 2009 03 06

(33) EP; WO

(71) აზიენდე ქიმიჩე რიუნიტე ანჯელინი  
ფრანჩესკო ა.ც.რ.ა.ფ. ს.პ.ა. (IT)  
ვიალე ამელია, 70, I-00181 რომი (IT)

(72) ანჯელო გუგლიელმოტი (IT);  
გვიდო ფურლოტი (IT);  
ჯიორჯინა მანგანი (IT);  
ნიკოლა კაზოლა (IT)

(74) ლილიანა დარახველიძე

(85) 2010 10 06

(86) PCT/EP2009/052660, 2009 03 06

(54) 1-ბენზილ-3-ჰიდროქსიმეთილინდა-  
ზოლის ახალი წარმოებულები და მათი  
ბამოყენება MCP-1-ის, CX3CR1-ის  
მსპრესიანზე დაფუძნებულ დაავადე-  
ბათა სამკურნალოდ

(57) ნაერთი, ფორმულით (I),

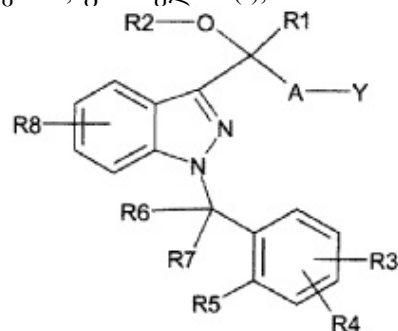

ფარმაცევტული კომპოზიცია მის საფუძველზე და მისი გამოყენება იმ დაავადებათა

სამკურნალოდ, რომლებიც დაფუძნებულია MCP-1-ის და CX3CR1-ის ექსპრესიაზე.  
 მუხლები: 3 დამოუკიდებელი  
 16 დამოკიდებული  
 ცხრილი: 3

**(10) AP 2013 11965 A (51) Int. Cl. (2006)**  
**C 07 D 231/56**  
**A 61 K 31/415**  
**A 61 P 13/00**  
**A 61 P 25/00**  
**A 61 P 29/00**

(21) AP 2009 011965 (22) 2009 03 05  
 (31) 08425139.6; PCT/EP2009/052590  
 (32) 2008 03 07; 2009 03 05  
 (33) EP; WO

(71) აზიენდე ქიმიჩე რიუნიტე ანჯელინი ფრანჩესკო ა.ც.რ.ა.ფ. ს.პ.ა. (IT)  
 ვიალე ამელია, 70, I-00181 რომი (IT)  
 (72) ანჯელო გუგლიელმოტი (IT);  
 გვიდო ფურლოტი (IT);  
 ჯიორჯინა მანგანო (IT);  
 ნიკოლა კაზოლა (IT);  
 ბარბარა გაროფალო (IT)

(74) ლილიანა დარახველიძე  
 (85) 2010 10 06  
 (86) PCT/EP2009/052590, 2009 03 05

(54) 1-ბენზილ-3-ჰიდროქსიმეთილ-6-ფორმლის ახალი წარმოებულები და მათი ბამოქნება MCP-1-ის, CX3CR1-ის და p-40-ის ექსპრესიაზე დაფუძნებულ დაავადებათა სამკურნალოდ

(57) ნაერთი, ფორმულით (I),

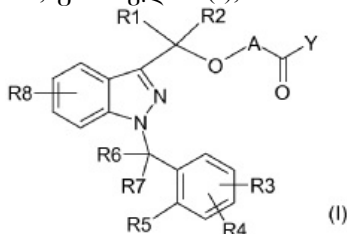

ფარმაცევტული კომპოზიცია მის საფუძველზე და მისი გამოყენება იმ დაავადებათა სამკურნალოდ, რომლებიც დაფუძნებულია MCP-1-ის, CX3CR1-ის და p-40-ის ექსპრესიაზე.

მუხლები: 3 დამოუკიდებელი  
 22 დამოკიდებული  
 ცხრილი: 4

**(10) AP 2013 12416 A (51) Int. Cl. (2006)**  
**C 07 D 249/18**  
**A 61 K 31/4196**  
**A 61 P 25/22**  
**A 61 P 25/24**

(21) AP 2008 012416 (22) 2008 07 23

(62) AP2008011709 2008 07 23  
 (31) MI 2007 A 001603; 60/976535  
 (32) 2007 08 03; 2007 10 01  
 (33) IT; US

(71) აზიენდე ქიმიჩე რიუნიტე ანჯელინი ფრანჩესკო ა.ც.რ.ა.ფ. ს.პ.ა. (IT)  
 ვიალე ამელია 70, I-00181 რომი (IT)  
 (72) მარჩელო მარჩეტი (IT);  
 ტომასო იაკოანჯელი (IT);  
 ჯოვანი ბატისტა ჩოტოლი (IT);  
 ჯუზეპე ბონდი (IT)

(74) ლილიანა დარახველიძე  
 (85) 2011 10 12

(86) PCT/EP2008/059640, 2008 07 23

(54) ტრაზოდონი და ტრაზოდონის ჰიდროქლორიდი გასაშუთავებებელი სახით

(57) გამოგონება ეხება ტრაზოდონის ან ტრაზოდონის ჰიდროქლორიდის და მათი ნაერთის შემცველ კომპოზიციას, რომელიც შეიცავს მათი ნაერთების ნაერთს 15 ppm-ზე ნაკლები რაოდენობით.

მუხლები: 1 დამოუკიდებელი  
 6 დამოკიდებული

## C 12

**(10) AP 2013 11971 A (51) Int. Cl. (2006)**  
**C 12 N 15/82**  
**C 12 N 9/24**  
**C 12 N 9/26**  
**C 12 N 9/40**  
**A 01 H 5/10**  
**A 61 K 38/43**  
**A 61 K 38/47**

(21) AP 2009 011971 (22) 2009 03 11

(31) UD2008A000055  
 (32) 2008 03 13  
 (33) IT

(71) ტრანსაქტივა სრლ (IT)  
 ვია ჯაკოპო ლინუსიო, 51, I - 33100 უდინე (IT)

(72) სტეფანო მარჩეტი (IT);  
 ბრუნო ბემბი (IT);  
 ტამარა პატი (IT);  
 პიერო კრისტინი (IT)

(74) შალვა გვარამაძე  
 (85) 2010 10 13

(86) PCT/EP2009/052832, 2009 03 11

(54) ადამიანის ცილის პროდუცირების ხერხი მცენარეში, კერძოდ, ადამიანის რეკომბინანტული ლიზოსომური ფერმენტის პროდუცირების ხერხი მარცვლული კულტურის ენდოსპერმში

(57) წარმოდგენილია ადამიანისათვის სამკურნალო დანიშნულების მქონე ლიზოსო-

მური ფერმენტების წარმოების ხერხი მარცხელეული მცენარის თესვის ენდოსპერმში, რომელიც ითვალისწინებს მცენარის ტრანსფორმაციას იმგვარად, რომ ენდოსპერმში წარმოებული რეკომბინანტული ცილები არ აბსორბირდებიან ემბრიონში და ცილის დიდი რაოდენობით დაგროვება არ ახდენს უარყოფით გავლენას თესლების სიცოცხლისუნარიანობაზე.

მუხლები: 9 დამოუკიდებელი  
20 დამოკიდებული  
ფიგურა: 13

ბით მიმაგრებული იყოს ფსკერზე განლაგებულ ღუზებზე 6 ან დაკავშირებული იყოს ფსკერში ჩასობილ ხიმინჯებთან 9 ვერტიკალური გადაადგილების შესაძლებლობით ან ხისტად.

მუხლები: 1 დამოუკიდებელი  
4 დამოკიდებული  
ფიგურა: 9

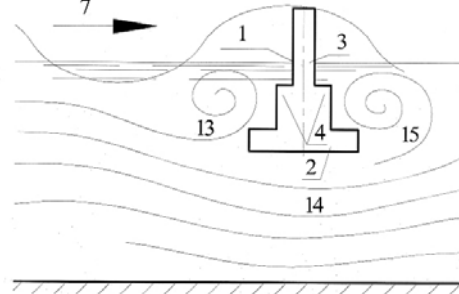

ფიგ. 1

## ბანყოფილება E

### E 02

(10) AP 2013 12166 A (51) Int. Cl. (2006)  
E 02 B 3/04  
E 02 B 3/06

(21) AP 2011 012166 (22) 2011 04 01

(71) ზაურ ციხელაშვილი (GE)  
დიდის მას., V კვარტ., კორპ.20, ბ. 42,  
0159, თბილისი (GE);  
თემურ გველესიანი (GE)  
ბორჯომის ქ. 14, 0112, თბილისი (GE);  
კოტე ხაზალია (GE)  
ფანასკერტელის ქ. 1, ბ. 40, 0194,  
თბილისი (GE);  
გიორგი ბერძენაშვილი (GE)  
გლდანი, II მკრ., კორპ. 34, ბ. 54, 6701,  
თბილისი (GE)

(72) ზაურ ციხელაშვილი (GE);  
თემურ გველესიანი (GE);  
კოტე ხაზალია (GE);  
გიორგი ბერძენაშვილი (GE)

(54) ნაპირღამცაში ნაბეზობა

(57) ნაგებობა შეიცავს, სულ მცირე, ერთ რიგად განლაგებულ, წყალსატევის ფსკერზე სამაგრი ელემენტებით 5 მიმაგრებულ ტალღასატრეულ ელემენტებს 1, რომლებსაც ჭრილში აქვს T-ს მაგვარი ფორმა, მათი ქუდისა 2 და ფეხის 3 შეერთების ადგილას მოწყობილია საფეხური 4. ტალღასატრეული ელემენტები ნაწილობრივ ჩაძირულია წყალში ქუდით ქვემოთ და ჩამაგრებულია წყალსატევის ფსკერზე უძრავად ან გააჩნია გადაადგილების შესაძლებლობა, მათი გარსი შესრულებულია პლასტიკური მასალისაგან, შიგთავსი შევსებულია წყალზე მსუბუქი მასალით და არმირებულია ლითონის კარკასით. სამაგრი ელემენტები წარმოადგენს დრეკად ელემენტებს 5 ან რკინა-ბეტონის ხიმინჯებს 9. ტალღასატრეული ელემენტები შეიძლება დრეკადი ბაგირე-

## ბანყოფილება H

### H 02

(10) AP 2013 12207 A (51) Int. Cl. (2006)  
H 02 N 11/00

(21) AP 2011 012207 (22) 2011 04 27

(71) ავთანდილ სანაძე (GE)  
შ. ნუცუბიძის ქ. 14ა, 0177, თბილისი (GE);  
როსტომ კურტანიძე (GE)  
ა. აფაქიძის ქ. კორპ. 9, ბ. 6, 0171,  
თბილისი (GE);  
ალექსანდრე დიდებულისძე (GE)  
კოსტავას ქ. 44, ბ. 18, 0179, თბილისი (GE);  
გიორგი ცერცვაძე (GE)  
გლდანი, VI მკრ., კორპ. 30, ბ. 65, 0107,  
თბილისი (GE);  
რომან ცერცვაძე (GE)  
გლდანი, VI მკრ., კორპ. 30, ბ. 65, 0107,  
თბილისი (GE);  
მაკა ცერცვაძე (GE)  
არბოს ქ. კორპ. „ბ“, ბ. 59, 0141,  
თბილისი (GE)

(72) ავთანდილ სანაძე (GE);  
როსტომ კურტანიძე (GE);  
ალექსანდრე დიდებულისძე (GE);  
გიორგი ცერცვაძე (GE);  
რომან ცერცვაძე (GE);  
მაკა ცერცვაძე (GE)

(54) კომბინირებული მაგნიტური ძრავა

(57) ძრავა შეიცავს მუდმივი მაგნიტების სახით შესრულებულ მაგნიტურ ელემენტებს, რომლებიც წრიულადაა განლაგებული წრის ცენტრის გარშემო ბრუნვის შესაძლებლობით,



და ამავე სიბრტეში წრიულად განლაგებულ უძრავ მაგნიტურ ელემენტებს, რომლებიც შესრულებულია ელექტრომაგნიტების სახით და განლაგებულია ბრუნვის შესაძლებლობის მქონე მაგნიტური ელემენტების გარშემო. ელექტრომაგნიტების გვერდით მოთავსებულია გრაფნილი.

მუხლები: 1 დამოუკიდებელი

1 დამოკიდებული

ფიგურა: 5

## H 04

(10) AP 2013 11836 A (51) Int. Cl. (2006)

H 04 Q 3/00

H 04 Q 3/66

H 04 W 40/12

(21) AP 2008 011836 (22) 2008 11 24

(31) 2007/08505

(32) 2007 12 07

(33) TR

(71) თურქულ ტექნოლოჯი არაშთირმა & გელიშთირმე ანონიმ შირქეთი (TR) თუბითაქ მარმარა, არაშთირმა მერქეზი გეზზე, იერლესქესი, ტექნოლოჯი სერბესთ ბოლგესი გეზზე, 41470 ქოჯაელი (TR)

(72) ულას ქარაქოჯი (TR);

ისმაიდ ოზქანი (TR)

(74) თამაზ შილაკაძე

(85) 2010 06 08

(86) PCT/IB2008/054925, 2008 11 24

(54) **GSM ტრაფიკის მართვის ხერხი**

(57) წარმოდგენილია GSM-ის ქსელების მიერ საერთაშორისო ზარების მარშრუტიზაციის ხერხი. ოპერატორები უზრუნველყოფენ საერთაშორისო კავშირებს განსაზღვრული კრიტერიუმებით. მარშრუტიზაცია ხორციელდება ხმის ხარისხის, საფასურისა და რომელიმე სხვა პარამეტრის მიხედვით. სისტემას, რომელიც უზრუნველყოფს თითოეული ზარისათვის სამ ალტერნატიულ მატარებელს, აქვს პლატფორმა, რომელიც მიზნების განსახორციელებლად იყენებს „ინტელექტუალური ქსელის გამოყენებით ნაწილს“ (INAP). შესაბამისად, ყველა საერთაშორისო ზარი შეიძლება იყოს თავმოყრილი ერთ წერტილში, საიდანაც ზარების ეფექტური განაწილება შეიძლება განხორციელდეს იმ ალგორითმის მეშვეობით, რომელიც გამოიყენება „ტრაფიკის მართვის ინტელექტუალური პლატფორმის“ მიერ.

მუხლები: 1 დამოუკიდებელი

8 დამოკიდებული

ფიგურა: 1

## ბამოგონების კატეგორიები

### ბანყოფილება A

#### A 61

- (11) P 2013 5819 B (51) Int. Cl. (2006)  
**A 61 K 9/06**  
**A 61 K 47/34**  
**A 61 K 31/205**  
**A 61 P 17/00**
- (10) AP 2013 12215 A (44) 2(366)/2013  
 (21) AP 2009 012215  
 (22) 2009 10 29  
 (24) 2009 10 29  
 (31) 08167825.2  
 (32) 2008 10 29  
 (33) EP  
 (86) PCT/EP2009/064285, 2009 10 29  
 (73) „გრინდექსი“, ე ჯონტ სტოკ კომპანი (LV)  
 53, კრუსტპილს სტრიტ, 1057 რიგა (LV)  
 (72) მალიმონ გეორგი (LV)  
 (74) ხათუნა იმნაძე  
 (54) **3-(2,2,2-ტრიმეთილჰიდრაზინი)  
 პროპიონატის დიჰიდრაზინის  
 ალბილოგრივიდ მოქმედი კომპოზიციები**

- (11) P 2013 5817 B (51) Int. Cl. (2006)  
**A 61 M 5/34**  
**A 61 M 5/178**  
**A 61 M 5/50**
- (10) AP 2013 11938 A (44) 2(366)/2013  
 (21) AP 2009 011938  
 (22) 2009 02 06  
 (24) 2009 02 06  
 (31) 12/030,637  
 (32) 2008 02 13  
 (33) US  
 (86) PCT/US2009/033304, 2009 02 06  
 (73) რეტრაქტებლ ტექნოლოჯის, ინკ. (US)  
 511 ლობო ლეინ, ლიტლ ელმ,  
 TX 75068-0009 (US)  
 (72) ტომას ჯეი შოუ (US);  
 ნი უუ (US);  
 გარი ეუდი (US)  
 (74) ალექსანდრე გეგეჰკორი  
 (54) **ფონტალურ დანართებთან  
 სახმარი, ჩაღრმავებულ ცხვირთან  
 და დამცავი ფარის მქონე შპრიცი**

### ბანყოფილება B

#### B 64

- (11) P 2013 5822 B (51) Int. Cl. (2006)  
**B 64 G 7/00**
- (10) AP 2013 12522 A (44) 2(366)/2013  
 (21) AP 2011 012522  
 (22) 2011 12 29  
 (24) 2011 12 29  
 (73) მარიამ ტარასაშვილი (GE)  
 ი.ჭავჭავაძის გამზ. 62, ბ. 31, 0179,  
 თბილისი (GE);  
 სიმონ წერეთელი (GE)  
 ვაშლიჯვარის დასახ., ზონა 2ა, კორპ. 2,  
 ბ. 39, 0159, თბილისი (GE);  
 ომარ დალაქიშვილი (GE)  
 ვაჟა-ფშაველას გამზ., III კვარტ., კორპ. 9,  
 ბ. 5, 0186, თბილისი (GE);  
 ნუგზარ ალექსიძე (GE)  
 აბანოს ქ. 23, 0105, თბილისი (GE);  
 შალვა საბაშვილი (GE)  
 გოთუას ქ. 22, ბ. 57, 0160, თბილისი (GE);  
 (72) მარიამ ტარასაშვილი (GE);  
 სიმონ წერეთელი (GE);  
 ომარ დალაქიშვილი (GE);  
 ნუგზარ ალექსიძე (GE);  
 შალვა საბაშვილი (GE)  
 (74) ნუგზარ ქსოველი  
 (54) **კლანთა მარსზე არსებული  
 რადიაციულ-თემპერატურული  
 გარემოს და ატმოსფეროს  
 შედგენილობის საიმითაციო  
 მოწყობილობა**

**ბანყოფილება C**

**C 07**

- (11) P 2013 5820 B (51) Int. Cl. (2006)  
**C 07 C 69/587**  
**A 61 K 8/37**  
**A 61 Q 9/00**  
**A 61 K 31/22**  
**A 61 P 17/10**  
**A 61 P 17/08**
- (10) AP 2013 12313 A (44) 2(366)/2013  
 (21) AP 2009 012313  
 (22) 2009 12 21  
 (24) 2009 12 21  
 (31) 0858967  
 (32) 2008 12 22  
 (33) FR  
 (86) PCT/EP2009/067701, 2009 12 21  
 (73) პიერ ფაბრ დერმო-კოსმეტიკ (FR)  
 45, პლას აბელ განს, 92100  
 ბულონ-ბილანკური (FR)  
 (72) დანიელ რედულე (FR);  
 სილვი დონე-მარიონ (FR);  
 მარი-ფრანსუა არიე (FR)  
 (74) გიორგი მეიფარიანი  
 (54) **პოლიუჯერი ცხიმოვანი მჟავა და  
 დიოლეითერი, რომლებიც შერისმჯამელას  
 საწინააღმდეგო აბენტო**

- (11) P 2013 5816 B (51) Int. Cl. (2006)  
**C 07 D 413/12**  
**A 01 N 43/80**
- (10) AP 2013 11895 A (44) 2(366)/2013  
 (21) AP 2008 011895  
 (22) 2008 12 16  
 (24) 2008 12 16  
 (31) 0813849.7; 0725219.0  
 (32) 2008 07 29; 2007 12 24  
 (33) GB; GB  
 (86) PCT/EP2008/010701, 2008 12 16  
 (73) სინჯენტა პარტიციპეიშენს აგ (CH)  
 შვარცვალდალე 215, CH-4058,  
 ბაზელი (CH)  
 (72) პეტერ რენოლდი (CH);  
 ვერნერ ზამბახი (CH);  
 პეტერ მაიენფიში (CH);  
 მიხელ მუელეზახი (CH)  
 (74) თამარ კოჭლამაზაშვილი  
 (54) **ინემტინციდური ნაერთები**

- (11) P 2013 5818 B (51) Int. Cl. (2006)  
**C 07 D 491/04**  
**A 61 K 31/473**  
**A 61 K 31/4525**

- (10) AP 2013 12118 A (44) 2(366)/2013  
 (21) AP 2009 012118  
 (22) 2009 07 28  
 (24) 2009 07 28  
 (31) 0855161; PCT/EP2009/059715  
 (32) 2008 07 28; 2009 07 28  
 (33) FR; WO  
 (86) PCT/EP2009/059715, 2009 07 28  
 (73) პიერ ფაბრ მედიკამენტ (FR)  
 45, პლას აბელ განს, 92100  
 ბულონ-ბილანკური (FR)  
 (72) ფრედერიკ მარიონი (FR);  
 ჟან-ფილიპ ანერო (FR);  
 ჟაკ ფახი (FR)  
 (74) გიორგი მეიფარიანი  
 (54) **პანკრატისტატიინის ანოტომიკური  
 წარმოებულები**

**ბანყოფილება F**

**F 03**

- (11) P 2013 5821 B (51) Int. Cl. (2006)  
**F 03 D 7/00**

- (10) AP 2013 12352 A (44) 2(366)/2013  
 (21) AP 2011 012352  
 (22) 2011 08 26  
 (24) 2011 08 26  
 (73) ვაჟა ბუნუკური (GE)  
 ფალიაშვილის ქ. 62ა, ბ.22, 0179,  
 თბილისი (GE);  
 რამაზ კიკვიძე (GE)  
 დიღმის მასივი, IV კვარტ., ბ. 22, 0159,  
 თბილისი (GE)  
 (72) ვაჟა ბუნუკური (GE);  
 რამაზ კიკვიძე (GE)  
 (54) **ქარის ენერგეტიკული დანადგარი**

# სასარგებლო მოდელები

## ბანასხალები, რომლებზეც გამოტანილია გაღმავებული პატენტის გასემის შესახებ

გაღმავებულიების გასაჩივრება შესაძლებელია საქპატენტის სააპელაციო პალატაში გა-  
მოქვეყნებიდან 3 თვის ვადაში ან მცხეთის რაიონული სასამართლოს ადმინისტრაციულ საქმე-  
თა კოლეგიაში 1 თვის ვადაში (მის.: ქ. მცხეთა, სამხედროს ქ. №17).

### ბანყოფილება A

#### A 61

(10) AU 2013 12917 U (51) Int. Cl. (2006)  
A 61 K 31/00  
A 61 K 9/48  
A 61 K 47/00

(21) AU 2012 012917 (22) 2012 12 07  
(71) შპს „ავერსი-რაციონალი“ (GE)  
ჭირნახულის ქ. 14, 0198, თბილისი (GE)  
(72) მალხაზ კურტანიძე (GE)  
(74) შალვა გვარამაძე  
(54) კომბინირებული ანტიანემიური  
საშუალების კაფსულა

(57) კაფსულა შეიცავს რეინის ფუმარატს, ნი-  
კოტინამიდს, პიროდოქსინის ჰიდროქლო-  
რიდს, თიამინის მონონიტრატს, რიბოფლავინს,  
კალციუმის პანტოთენატს, ფოლის მუ-  
ვას, ვიტამინ B<sub>12</sub>-ს, ლაქტოზას, კოლოიდურ  
სილიციუმის დიოქსიდს, გასუფთავებულ ტა-  
ლესა და სიმინდის სახამებელს.  
მუხლები: 1 დამოუკიდებელი

(10) AU 2013 12918 U (51) Int. Cl. (2006)  
A 61 K 36/00  
A 61 K 9/08  
A 61 K 47/00

(21) AU 2012 012918 (22) 2012 12 07  
(71) შპს „ავერსი-რაციონალი“ (GE)  
ჭირნახულის ქ. 14, 0198, თბილისი (GE)  
(72) მალხაზ კურტანიძე (GE)  
(74) შალვა გვარამაძე  
(54) ჰეპატოპროტექტორული მოქმედ-  
ების მქონე კომბინირებული მცენარე-  
ული პრეპარატი სიროფის ფორმით

(57) სიროფი შეიცავს შემდეგი მცენარეების:  
Picrorrhiza kurroa, Eclipta alba, Phyllanthus niruri,  
Tinospora cordifolia, Boerhaavia diffusa, Bacopa  
monnieri, გრძელი წიწაკა Piper longum ექს-  
ტრაქტებს, თაფლს, შაქარს, თხევად გლუკო-  
ზას, პროპილენგლიკოლს, მანიტს, ლიმონმუ-  
ვას მონოჰიდრატს, ასპარტამს, ნატრიუმის მე-  
თილპარაბენს, ნატრიუმის პროპილპარაბენს,

ბრონოპოლს, ნატრიუმის ბენზოატს, მენ-  
თოლს, საღებავს Sugar Caramel Colour,  
არომატიზატორს Bitter Mask, ფორთოხლის  
არომატიზატორს, თაფლის არომატიზატორსა  
და გასუფთავებულ წყალს.  
მუხლები: 1 დამოუკიდებელი

### ბანყოფილება C

#### C 12

(10) AU 2013 12450 U (51) Int. Cl. (2006)  
C 12 G 1/02

(21) AU 2011 012450 (22) 2011 11 09  
(71) მარინე ბეჟუაშვილი (GE)  
ცოტნე დადიანის ქ. 34, კორპ. 2, ბ. 11, 0180,  
თბილისი (GE);  
ლალი ელანიძე (GE)  
დავით რექტორის ქ. 46ა, 2200,  
თელავი (GE)  
(72) მარინე ბეჟუაშვილი (GE);  
ლალი ელანიძე (GE)  
(54) ბიოლოგიურად აქტიური კვებოთი  
დანამატის - "Georgian Vitae rimas XXI"  
წარმოების ხერხი

(57) ხერხი ითვალისწინებს წონით ნაწილებში  
კახეთში გავრცელებული საფერავის ჯიშის  
ყურძნის წვენიდან დამზადებულ 400-500  
გაკუუმ-ტკბილის განზავებას 500-550 დარბი-  
ლებული ან სასმელი წყლით, ისე, რომ ნაზავ-  
ში შაქარ შემცველობა შეადგენდეს არანაკ-  
ლებ 32-33%-ს და ტიტრული მუავიანობა არა-  
ნაკლებ 6გ/ლ, მიღებულ ნაზავში 3-7 სტილბე-  
ნოიდების შემცველი ფენოლური კონცენტრა-  
ტის და 25-35 მცენარეული ნატურალური არო-  
მატიზატორის დამატებას, მიღებული მასის  
მორეგას, დაყოფებას 3 დღე-ღამის განმავლო-  
ბაში 10-12°C ტემპერატურაზე, ჩამოსხმას, გა-  
ხსნიდან 1 თვის განმავლობაში შენახვას  
5-10°C ტემპერატურაზე.  
მუხლები: 1 დამოუკიდებელი

**C 13**

(10) AU 2013 12706 U (51) Int. Cl. (2006)  
C 13 D 1/00

- (21) AU 2012 012706 (22) 2012 05 10  
 (71) ვახტანგ ცერცვაძე (GE)  
 ბუხაიძის ქ. II მკრ. 13/59, 4600,  
 ქუთაისი (GE);  
 ომარ გაბადაძე (GE)  
 სოფ. ორპირი, 4300, ტყიბული (GE);  
 ამირან ხორხომელიძე (GE)  
 დედა ენის ქ. 1, ჩიხი 3, 4600, ქუთაისი (GE);  
 ვახტანგ ცერცვაძე (GE)  
 მესამე მასივი, შუამთის ქ. კვარტ. 10,  
 კორპ. 12, 0182, თბილისი (GE)  
 (72) ვახტანგ ცერცვაძე (GE);  
 ომარ გაბადაძე (GE);  
 ამირან ხორხომელიძე (GE);  
 ვახტანგ ცერცვაძე (GE)  
 (54) სტენიას შაქრის მიღების ხერხი  
 (57) ხერხი ითვალისწინებს მცენარეული ნედ-  
 ლეულის დაქუცმაცებას, გადაშუშავებას, ჩამ-  
 ქრალი კირის ხსნარის დამატებას, მასის ნახ-  
 შირორუანგით გაჯერებას, მრავალჯერად გა-  
 ფილტვრას, ბადავის მიღებას, გამყოფილი  
 შაქრის კრისტალების შრობას, ამასთან, მცე-  
 ნარეულ ნედლეულად იყენებენ სტევიას ნედლ-  
 ან მშრალ ფოთოლს, რომელსაც დაქუცმაცე-  
 ბის შემდეგ ორჯერადად უტარებენ ექსტრაქ-  
 ციას 100°C ტემპერატურის წყლით, პირველი  
 ექსტრაცია წარმოებს 5-6 საათის განმავლო-  
 ბაში, ხოლო მეორე 3-4 საათის განმავლობაში,  
 რის შემდეგაც მიღებულ ნაყენებს შეურევენ.  
 მუხლები: 1 დამოუკიდებელი

**განყოფილება E**

**E 04**

(10) AU 2013 12591 U (51) Int. Cl. (2006)  
E 04 H 6/00

- (21) AU 2012 012591 (22) 2012 02 23  
 (71) ზაურ კაჭარავა (GE)  
 გლდანის მას., VIII მკრ., კორპ. 12, ბ. 141,  
 0107, თბილისი (GE);  
 თეა კაჭარავა (GE)  
 გლდანის მას., VIII მკრ., კორპ. 12, ბ. 141,  
 0107, თბილისი (GE);  
 ლამზირა რურუა (GE)  
 გლდანის მას., VIII მკრ., კორპ. 12, ბ. 141,  
 0107, თბილისი (GE)  
 (72) ზაურ კაჭარავა (GE);  
 თეა კაჭარავა (GE);  
 ლამზირა რურუა (GE)  
 (54) მძანინიანობის ავტოსაღობი  
 (57) მექანიზებული ავტოსაღობი შეიცავს ტა-  
 ბლოს 1, მიმართველის 2 გასწვრივ განთავსე-  
 ბულ მოძრავ პლატფორმებს 3, რომლებიც  
 მიმართველთან ჩამკეციით 4 სახსნელად არის  
 დაკავშირებული, ამძრავიან ჯალამბარს 5, ბა-  
 გირებს 6 და 7, პლატფორმის ძირზე ქვემოდან  
 ხისტად დამაგრებულ ბლოკებს 8, სადგომის  
 თავსა და ბოლოში სადგარზე დამაგრებულ  
 ბლოკებს 9, ბოლო გამომრთველებს 10.  
 მუხლები: 1 დამოუკიდებელი  
 ფიგურა: 4

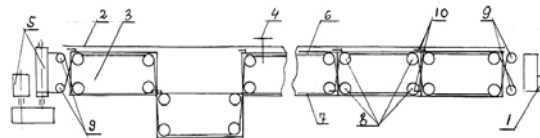

ფიგ. 2

## სასარგებლო მოდელის კატენტი

### განყოფილება A

#### A 22

- (11) U 2013 1767 Y (51) Int. Cl. (2006)  
A 22 B 7/00
- (10) AU 2013 12542 U (44) 2(366)/2013
- (21) AU 2012 012542
- (22) 2012 01 20
- (24) 2012 01 20
- (73) თამაზ სარიშვილი (GE)  
დედა ენის კ. 14/12, 5400, წყალტუბო (GE);  
ნანული მინაშვილი (GE)  
დედა ენის კ. 14/12, 5400, წყალტუბო (GE);  
მირიან სარიშვილი (GE)  
დედა ენის კ. 14/12, 5400, წყალტუბო (GE);  
ნორა სარიშვილი (GE)  
დედა ენის კ. 14/12, 5400, წყალტუბო (GE);  
მეგი სარიშვილი (GE)  
ნამგალაძის კ. 4, 4600, ქუთაისი (GE)
- (72) თამაზ სარიშვილი (GE);  
ნანული მინაშვილი (GE);  
მირიან სარიშვილი (GE);  
ნორა სარიშვილი (GE);  
მეგი სარიშვილი (GE)
- (54) პირუტყვის დასაკლავი და  
პირველადი გადასამუშავებელი  
მობილური ტექნოლოგიური  
კომპლექსი
-

# დიზაინები

## ბანასხადი, რომელზეც გამოტანილია გადაწყვეტილება რეზისტრასიის შესახებ

გადაწყვეტილების გასაჩივრება შესაძლებელია საქპატენტის სააპელაციო პალატაში გამოქვეყნებიდან 3 თვის ვადაში ან მცხეთის რაიონული სასამართლოს ადმინისტრაციულ საქმეთა კოლეგიაში 1 თვის ვადაში (მის.: ქ. მცხეთა, სამხედროს ქ. №17).

(10) AD 2013 737 S (51) 02-04

(21) AD 2013 000737

(22) 2013 03 01

(28) 2

(71) სალომე მამრიკიშვილი (GE)

ი. ჭავჭავაძის გამზ. 16, ბ. 55, 0179, თბილისი (GE)

(72) სალომე მამრიკიშვილი (GE)

(54) **წინა საყელოთი**

(55)

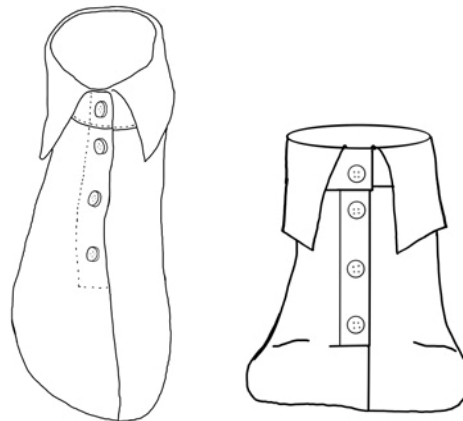
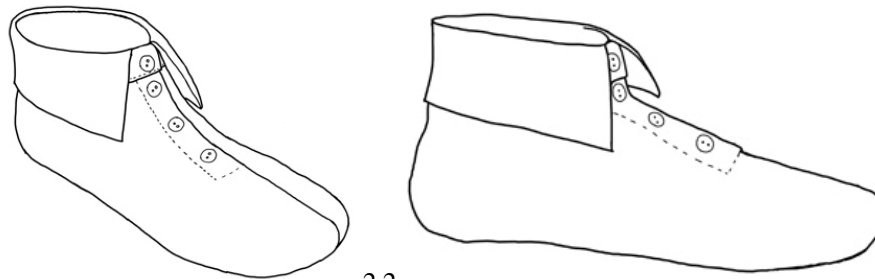

## რეგისტრირებული ღიზანი

- (11) **D 2013 539 S**                      (51) **13-03**  
(10) AD 2013 714 S                      (44) 2(366)/2013  
(21) AD 2012 000714  
(22) 2012 07 27  
(24) 2012 07 27  
(18) 2017 07 27  
(31) 201200558  
(32) 2012 01 27  
(33) TR  
(73) ვიკო ელექტრიკ ვე ელექტრონიკ  
ენდუსტრისი სანაი ვე თიჯარეთ ანინომ  
შირქეთი (TR)  
აბდურაჰმან გაზი მაჰ. ებუბეკირ ჯადესი  
N 44, სანჯაქტეპე-სტამბოლი (TR)  
(72) ისმაილ ალი დაღბაში (TR);  
ფულია თურგუტი (TR);  
მირზატ კოჩი (TR);  
ჯაჰიტ დურმაზი (TR)  
(74) ხათუნა იმნაძე  
(54) **ჩამრთველის (ვიკო) (მერიდიანი)**  
**კორპუსი**
-



**ლიზინები, რომლებიც რეგისტრირებულია სავაჭრო ბიუროში საქართველოს ტერიტორიაზე უფლებათა გავრცელების მოთხოვნით**

(ჰაბის შეთანხმების 1960 წლის აქტისა და/ან 1999 წლის ჟენევის აქტის თანახმად)

გადაწყვეტილების გასაჩივრება შესაძლებელია საქპატენტის სააპელაციო პალატაში გამოქვეყნებიდან 3 თვის ვადაში ან მცხეთის რაიონული სასამართლოს ადმინისტრაციულ საქმეთა კოლეგიაში 1 თვის ვადაში (მის.: ქ. მცხეთა, სამხედროს ქ. №17).

- (11) **DM/078666**                      (51) **15-05**
- (15) 2012 06 28                      (45) 2013/09 (2013 03 08)
- (22) 2012 06 28
- (28) 6
- (30) 07.03.2012; 077896; WO
- (73) ALFRED KÄRCHER GMBH & CO. KG  
Alfred-Kärcher-Straße 28-40, 71364 Winnenden (DE)
- (85) EM
- (86) DE, EM
- (87) DE, EM
- (88) DE, EM
- (89) EM
- (81) II. KP, MA, III. BA, CH, EG, EM, GE, LI, MD, ME, MK, MN, OM, TR
- (54) 1.-6. High Pressure Cleaners
- (55)



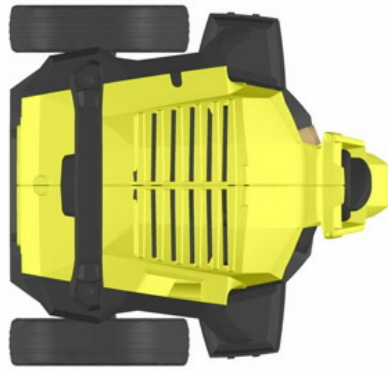

1.7



2.1



2.2



2.3



2.4



2.5



2.6



2.7

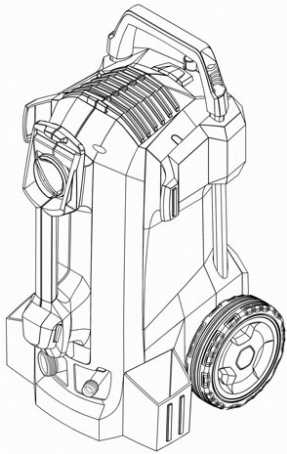

3.1

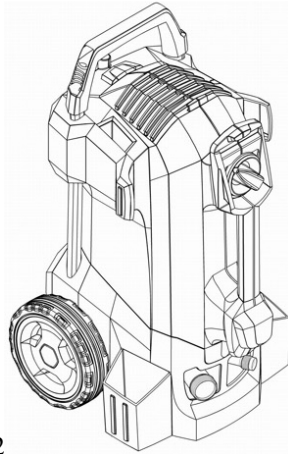

3.2

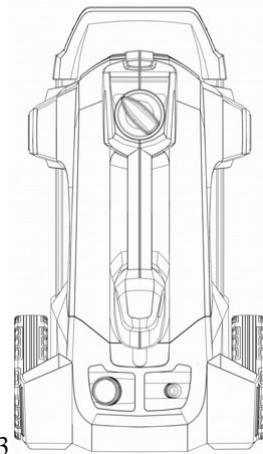

3.3

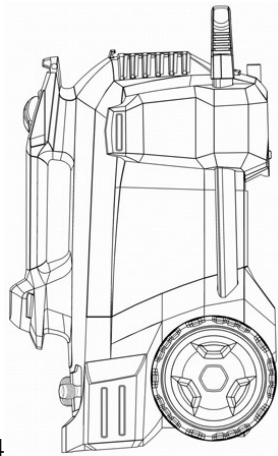

3.4

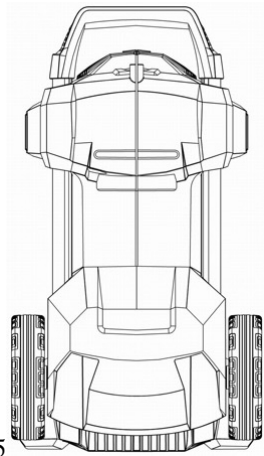

3.5

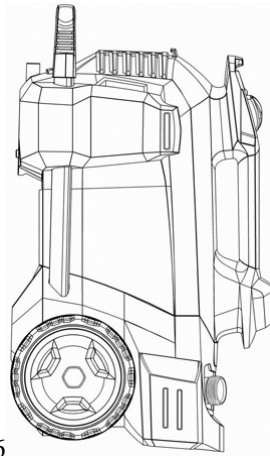

3.6

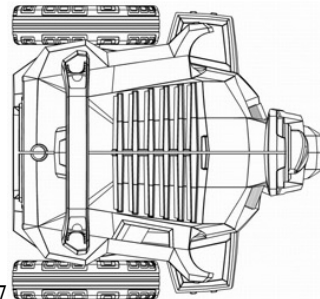

3.7



4.1



4.2



4.3

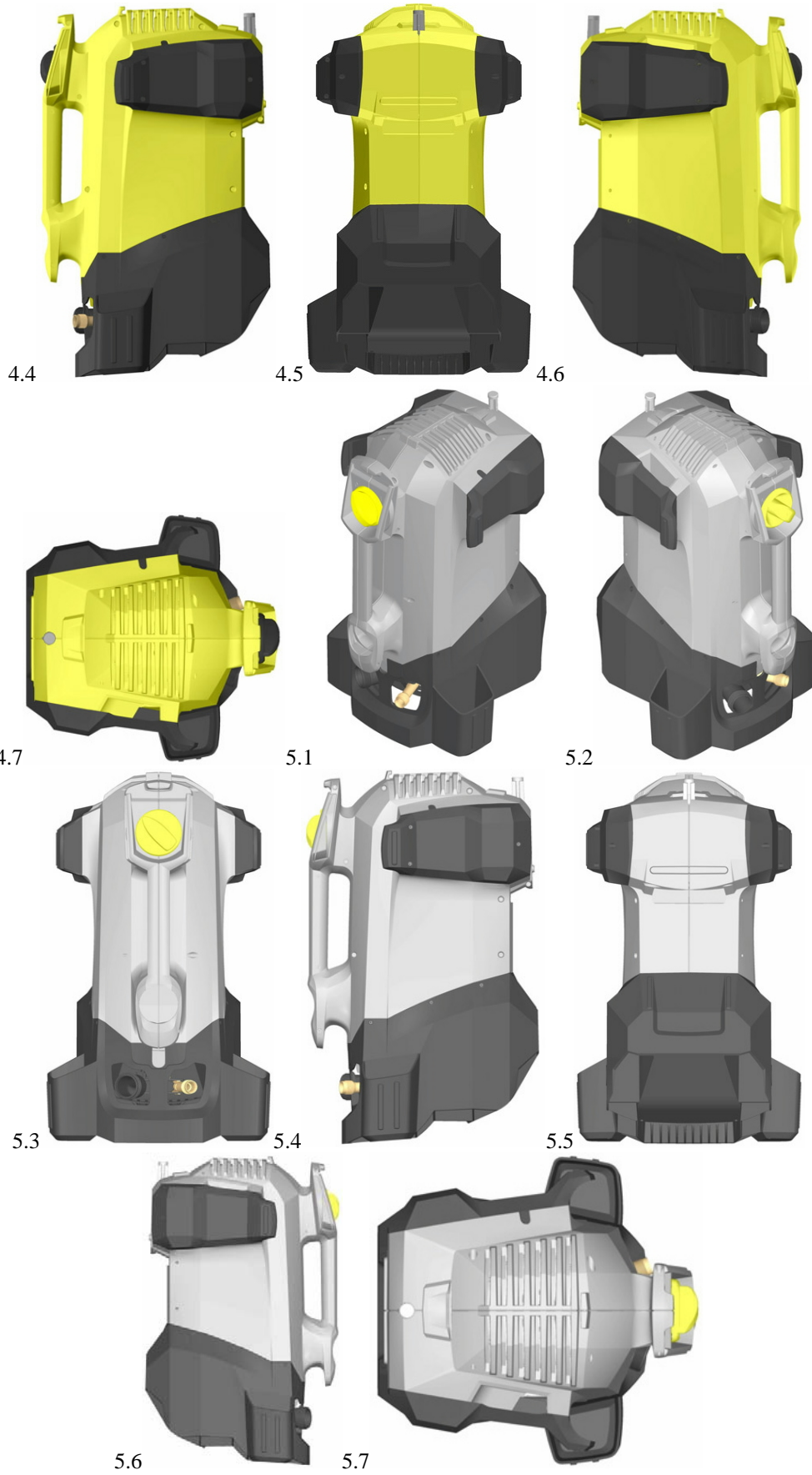

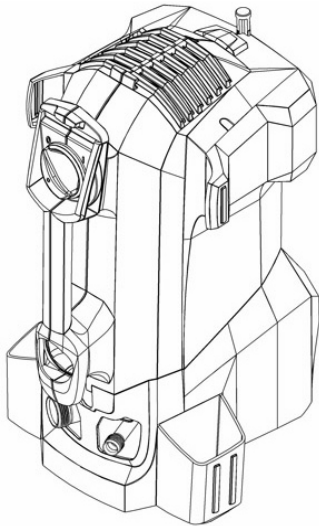

6.1

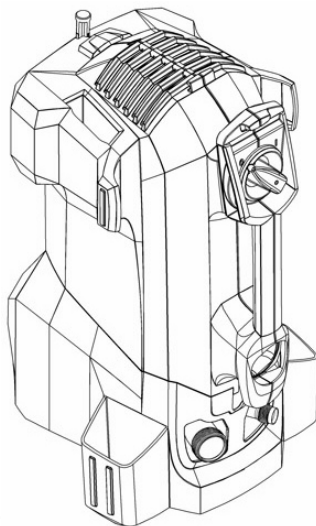

6.2

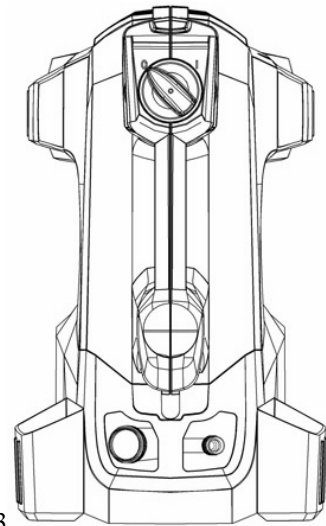

6.3

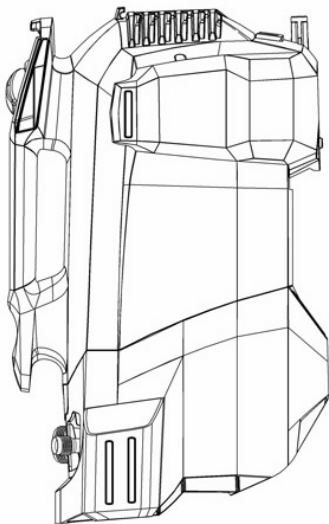

6.4

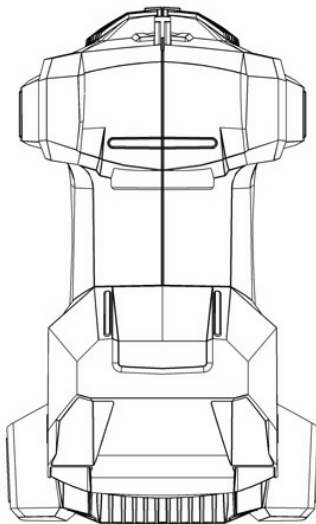

6.5

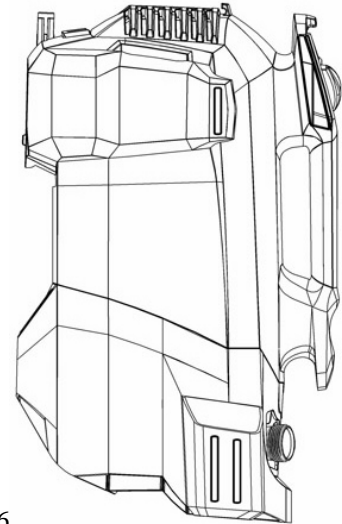

6.6

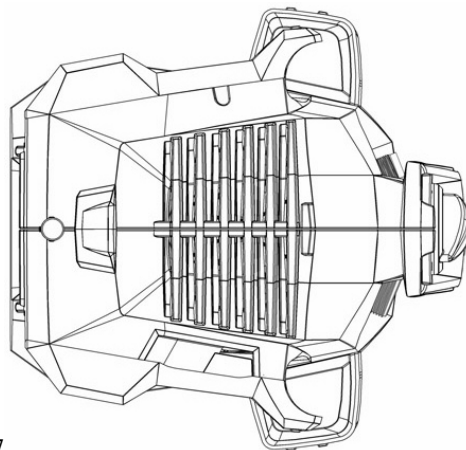

6.7

(11) DM/080202

(15) 2013 02 22

(22) 2013 02 22

(28) 9

(73) SWATCH AG (SWATCH SA) (SWATCH LTD.)

Jakob-Stämpfli-Strasse 94, CH-2502 Biel/Bienne (CH)

(85) CH

(86) CH

(87) CH

(88) CH

(89) CH

(81) IL, BZ, MA, III. AL, AM, AZ, BA, CH, EM, GE, HR, KG, LI, MC, MD, ME, MK, MN, NO, OM, SG, TJ, TN, TR, UA

(72) Antonio Fazio

Avenue de Cour 40, CH-1007 Lausanne

(54) 1.-9. Wristwatches

(55)

(51) 10-02

(45) 2013/09 (2013 03 08)





(11) DM/080207

(51) 10-07

(15) 2013 02 22

(45) 2013/09 (2013 03 08)

(22) 2013 02 22

(28) 3

(73) TISSOT SA (TISSOT AG) (TISSOT LTD)

Chemin des Tourelles 17, CH-2400 Le Locle (CH)

(85) CH

(86) CH

(87) CH

(88) CH

(89) CH

(81) IL, BZ, MA, III, AL, AM, AZ, BA, CH, EM, GE, HR, KG, LI, MC, MD, ME, MK, MN, NO, OM, SG, TJ, TN, TR, UA

(72) N1: Lorenzo VALLONE, Via Volta 16, CH-6830 Chiasso; N2, 3: Anne MARGOT, Chemin de la Montagne 3, CH-1871 Choëx

(54) 1. Watch case; 2. Watch case with bracelet; 3. Watch bracelet

(55)

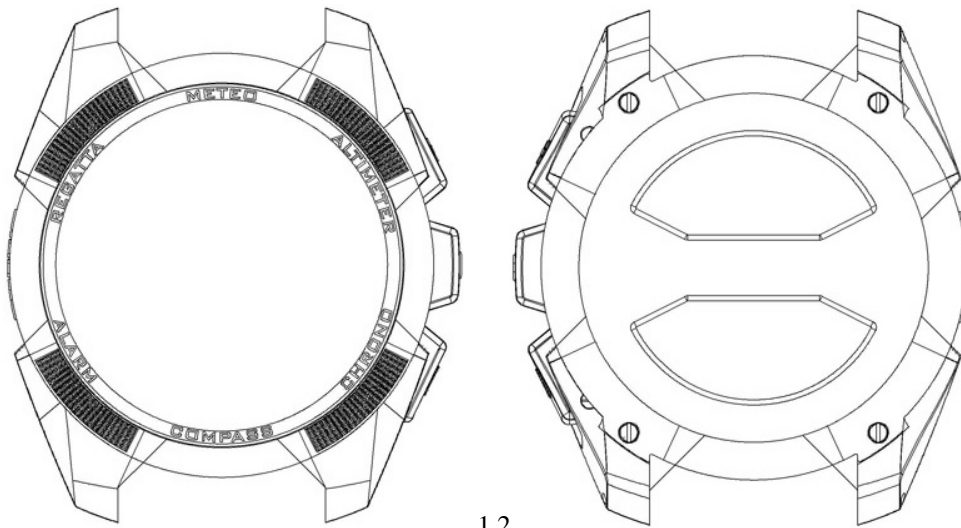

1.1

1.2

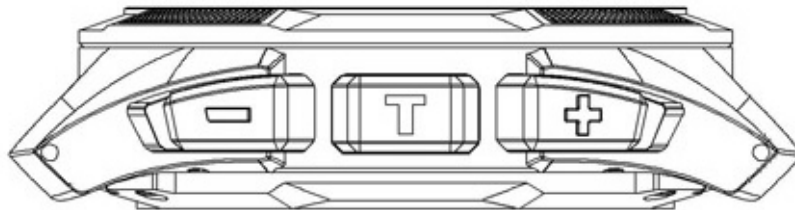

1.3

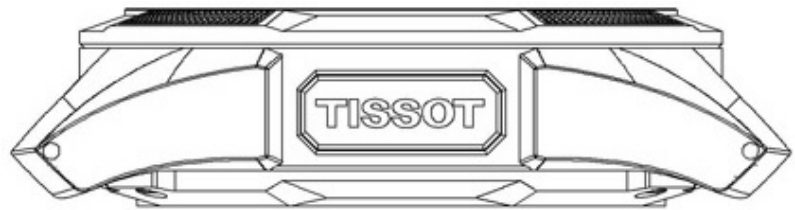

1.4

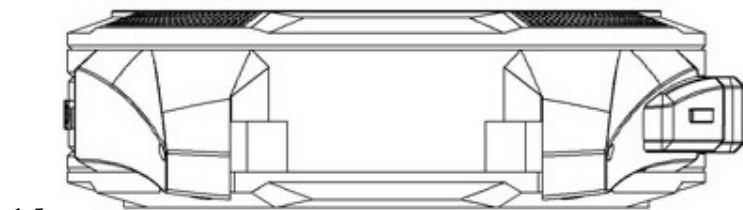

1.5



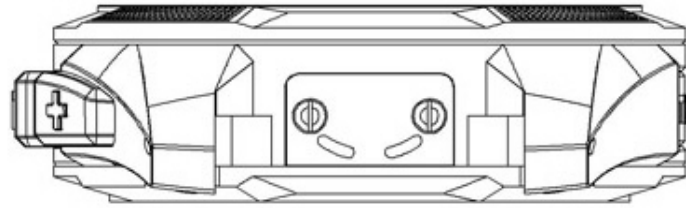

1.6

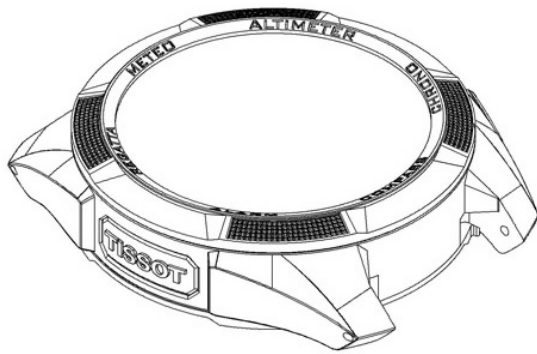

1.7

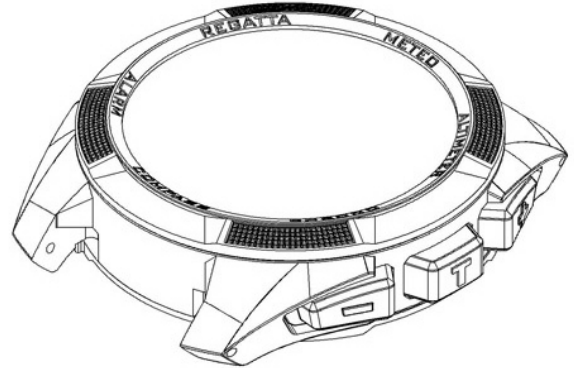

1.8



2.1



2.2



2.3



2.4



2.5



2.6



2.7



2.8



3.1



3.2



3.3



3.4



3.5

(11) DM/077979

(51) 15-05

(15) 2012 03 19

(45) 2013/11 (2013 03 22)

(22) 2012 03 19

(28) 3

(73) ALFRED KÄRCHER GMBH & CO. KG

Alfred-Kärcher-Straße 28-40, 71364 Winnenden (DE)

(85) EM

(86) DE, EM

(87) DE, EM

(88) DE, EM

(89) EM

(81) II. KP, MA. III. BA, CH, EG, EM, GE, HR, LI, MD, ME, MK, MN, OM, TR

(54) 1.-3. Vacuum cleaners

(55)



1.1



1.2



1.3



1.4



1.5



1.6

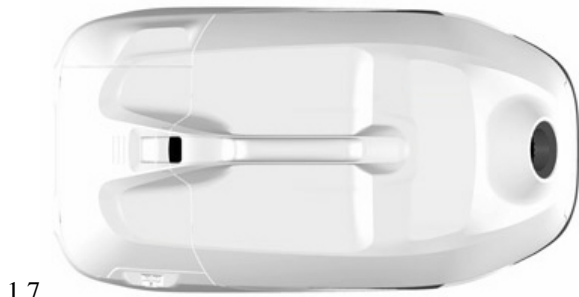

1.7

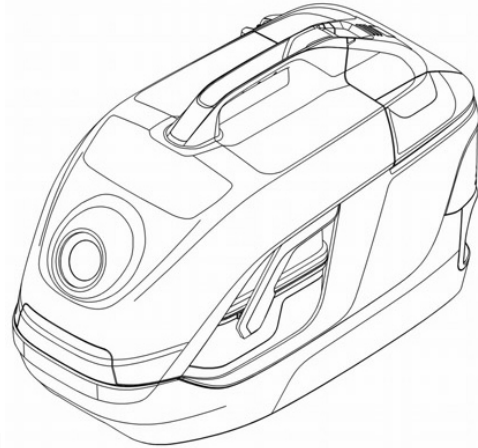

2.1

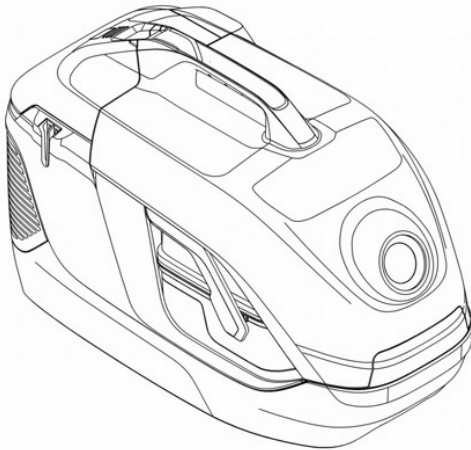

2.2

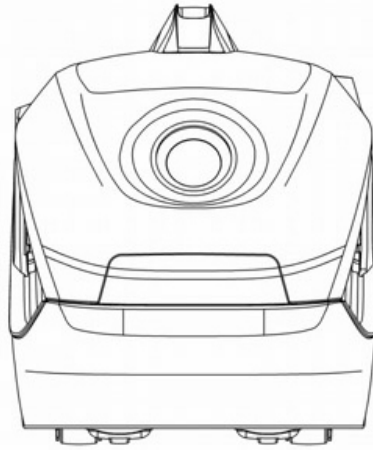

2.3

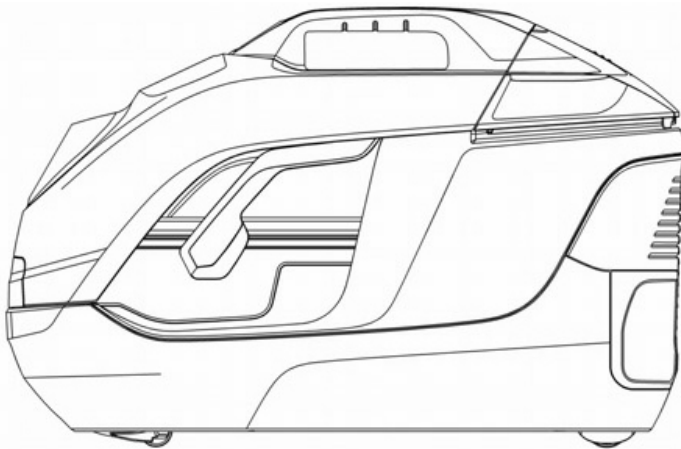

2.4

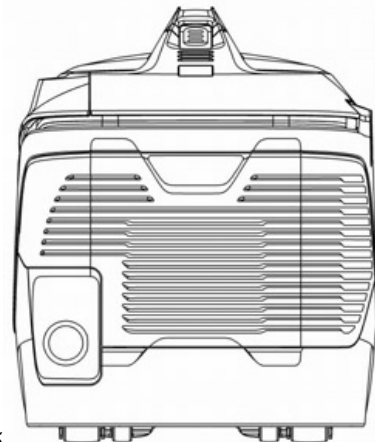

2.5

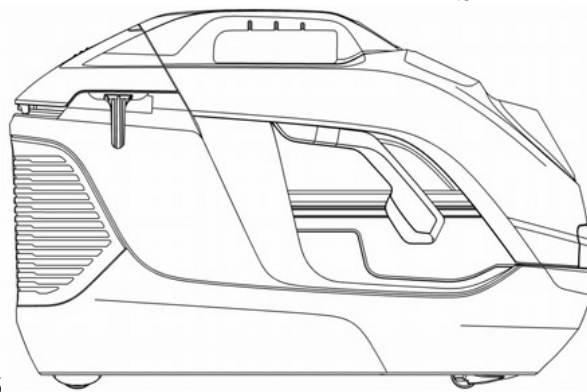

2.6

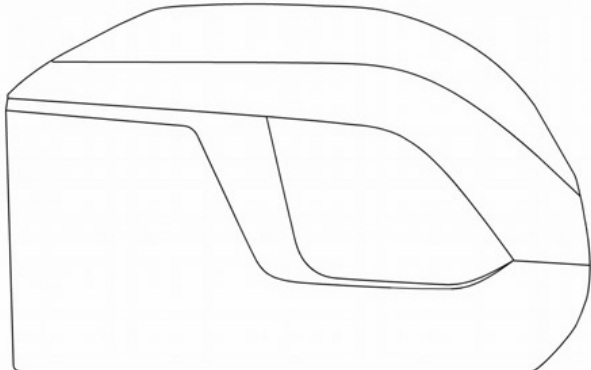
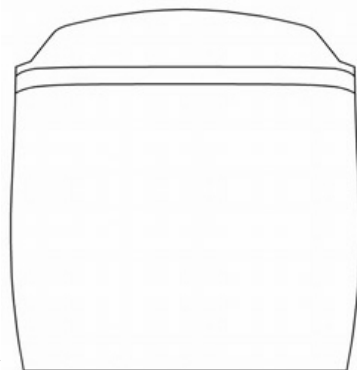
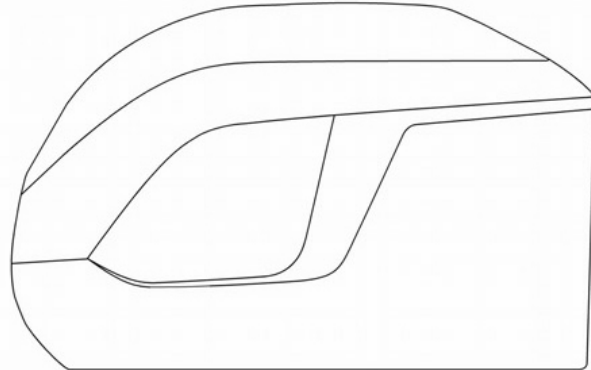
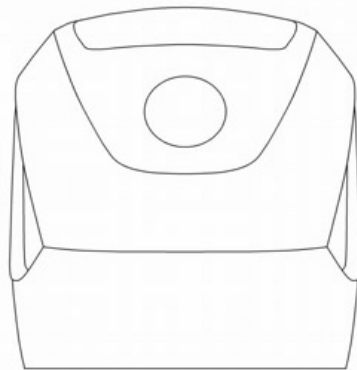
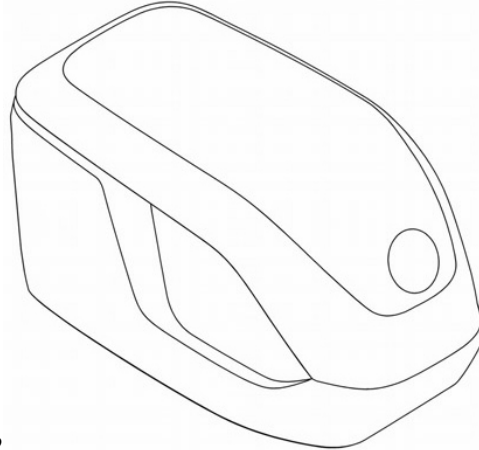
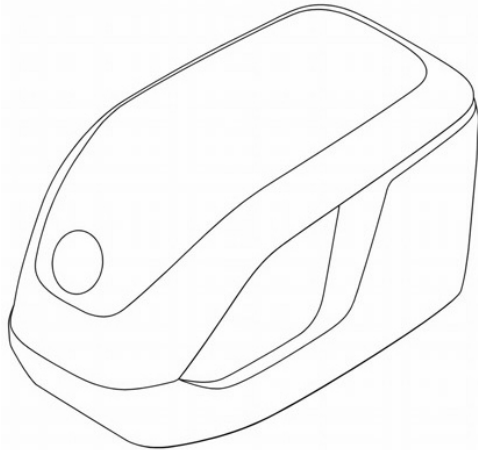
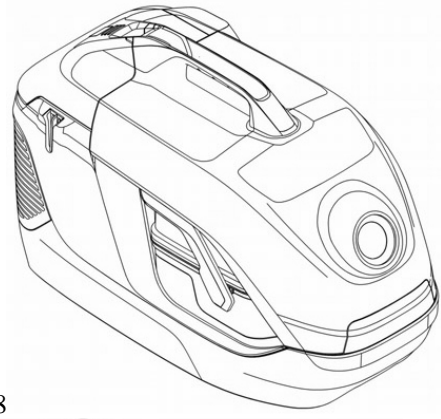
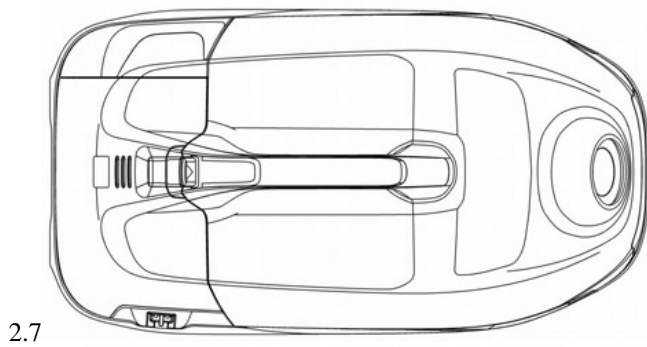

(11) DM/080292

(51) 10-02

(15) 2013 03 06

(45) 2013/11 (2013 03 22)

(22) 2013 03 06

(28) 5

(73) THE SWATCH GROUP MANAGEMENT SERVICES AG (THE SWATCH GROUP MANAGEMENT SERVICES SA) (THE SWATCH GROUP MANAGEMENT SERVICES LTD.) Faubourg du Lac 6, CH-2502 Biel/Bienne (CH)

(85) CH

(86) CH

(87) CH

(88) CH

(89) CH

(81) II. BZ, MA. III. AL, AM, AZ, BA, CH, EM, GE, HR, KG, LI, MC, MD, ME, MK, MN, NO, OM, SG, TJ, TN, TR, UA

(72) N1, 4: Michèle Berri, La Rouette 4, CH-2516 LAMBOING (BE); N2, 3: Fabrice Duport, Av. de la Gare 4, CH-2000 Neuchâtel; N5: Fernando Soares, Fleury 5, CH-2000 Neuchâtel

(54) 1.-5. Wristwatches

(55)



1.1



1.2



1.3



1.4



2.1



2.2



2.3



2.4



3.1



3.2



3.3



3.4



4.1



4.2



4.3



4.4





5.1



5.2



5.3



5.4

(11) DM/080293

(15) 2013 03 07

(22) 2013 03 07

(28) 1

(30) 20.11.2012; 002139105-0001; EM

(73) SAVERGLASS

3 rue de la Gare, F-60960 FEUQUIERES (FR)

(85) FR, EM

(86) FR, EM

(87) FR, EM

(88) FR, EM

(89) FR

(81) III. AM, AZ, BA, CH, EG, GE, HR, MC, MD, ME, MK, NO, RS, SG, TR, UA

(54) 1. Bottle

(55)



1.1



1.2



1.3



1.4



1.5

(11) DM/080294

(51) 09-01

(15) 2013 03 07

(45) 2013/11 (2013 03 22)

(22) 2013 03 07

(28) 1

(30) 20.11.2012; 002139089-0001; EM

(73) SAVERGLASS

3 rue de la Gare, F-60960 FEUQUIERES (FR)

(85) FR, EM

(86) FR, EM

(87) FR, EM

(88) FR, EM

(89) FR

(81) III. AM, AZ, BA, CH, EG, GE, HR, MC, MD, ME, MK, NO, RS, SG, TR, UA

(54) 1. Bottle

(55)



1.1



1.2

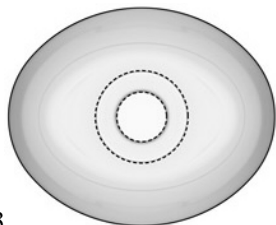

1.3



1.4



1.5

(11) DM/080295

(51) 10-02

(15) 2013 03 08

(45) 2013/11 (2013 03 22)

(22) 2013 03 08

(28) 1

(73) OMEGA SA (OMEGA AG) (OMEGA LTD.)

Jakob-Stämpfli-Strasse 96, CH-2502 Biel/Bienne (CH)

(85) CH

(86) CH

(87) CH

(88) CH

(89) CH

(81) IL, BZ, MA, III. AL, AM, AZ, BA, CH, EM, GE, HR, KG, LI, MC, MD, ME, MK, MN, NO, OM, SG, TJ, TN, TR, UA

(72) Monachon Jean-Claude, Rue Alice-de-Chambrier 1, CH-2022 Bevaix

(54) 1. Wristwatch

(55)



1.6



1.7



1.8



- (11) DM/080313 (51) 09-02  
(15) 2013 02 26 (45) 2013/11 (2013 03 22)  
(22) 2013 02 26  
(28) 6  
(30) 06.09.2012; 002098301; EM  
(73) EUROLUB GMBH  
Freisinger Str. 25-27, 85386 Freising bei München (DE)  
(86) DE, EM  
(87) DE, EM  
(88) DE, EM  
(89) DE  
(81) III. AM, AZ, GE, KG, MD, TJ, UA  
(72) Boris Simon  
Comeniusstrasse 1, D-81667 Munich  
(54) 1.-6. Canisters  
(55)

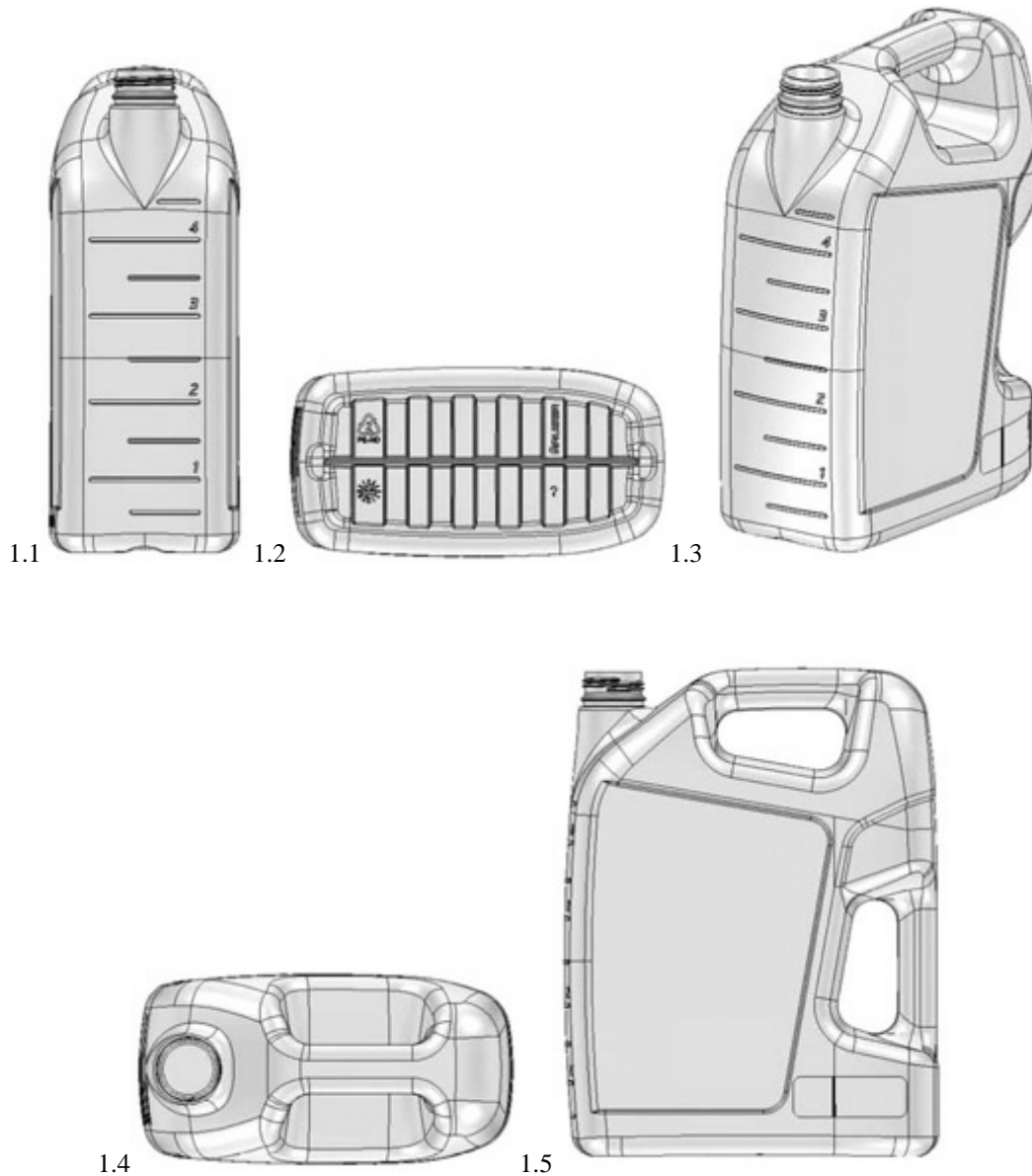



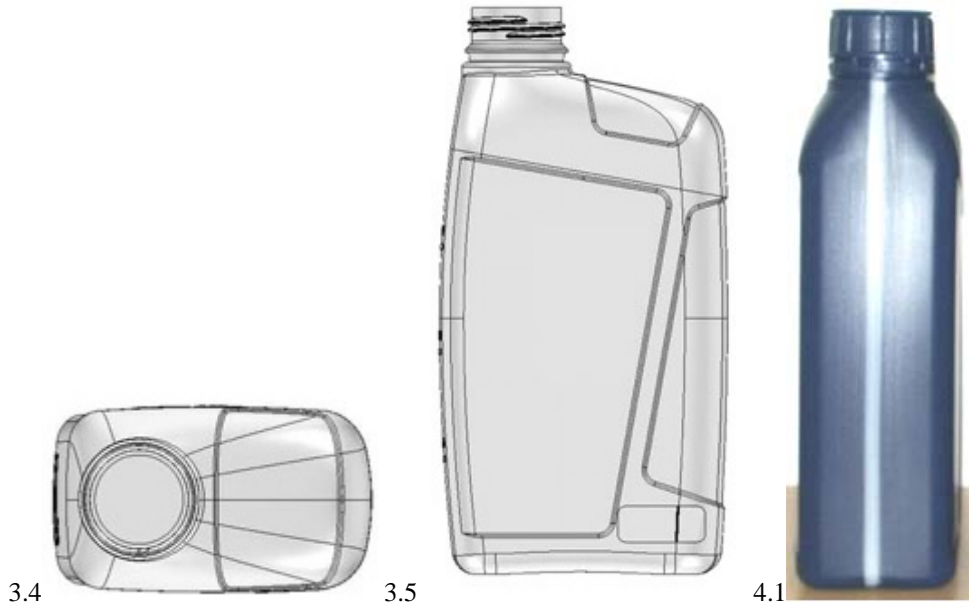
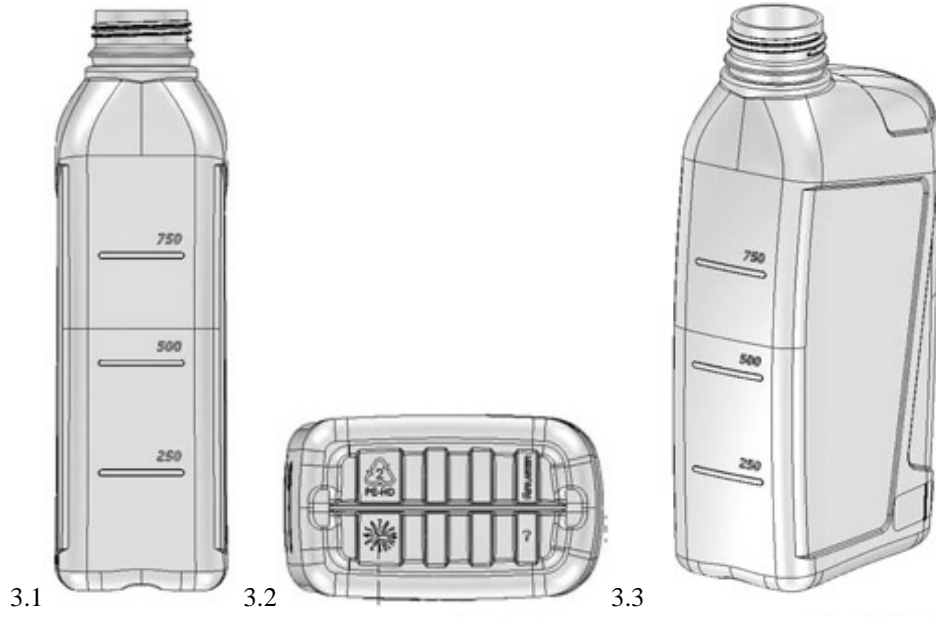





4.6



4.7



5.1



5.2



6.1



6.2

(11) DM/080326

(51) 23-03

(15) 2013 03 06

(45) 2013/11 (2013 03 22)

(22) 2013 03 06

(28) 5

(30) for designs No(s) 2, 3, 4, 5: 08.11.2012; 2012/07112; TR

(73) GNB DIS TICARET LTD.STI.

Çamlık Mah. İkbâl Caddesi Dinc Sokak Muyar Plaza N4 Kat:12 Daire:72, UMRANIYE / İSTANBUL (TR)

(85) TR

(86) TR

(87) TR

(88) TR

(89) TR

(81) III. AL, AZ, BA, EM, GE, HR, KG, MD, MK, RS, UA

(72) 1. GORKEM BILGEHAN ÇAMLIK MAH. İKBAL CADDESİ DINC SOKAK MUYAR PLAZA N4 KAT:12 DAİRE:72 UMRANIYE / İSTANBUL; 2. EMRE KAVUKÇU ÇAMLIK MAH. İKBAL CADDESİ DINC SOKAK MUYAR PLAZA NO:4 KAT:12 DAİRE:72 UMRANIYE / İSTANBUL; 3. BEKİR SARI ÇAMLIK MAH. İKBAL CADDESİ DINC SOKAK MUYAR PLAZA NO:4 KAT:12 DAİRE:72 UMRANIYE / İSTANBUL

(54) 1. Boiler; 2.-5. Parts of boiler

(55)

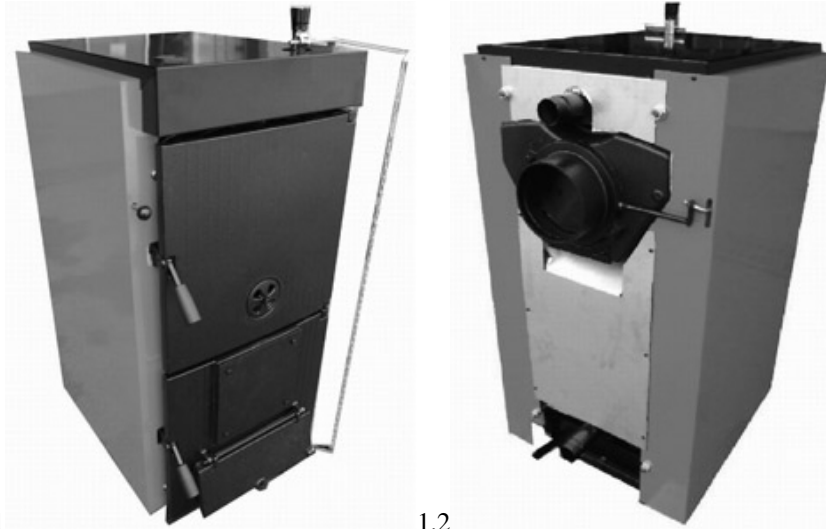

1.1

1.2

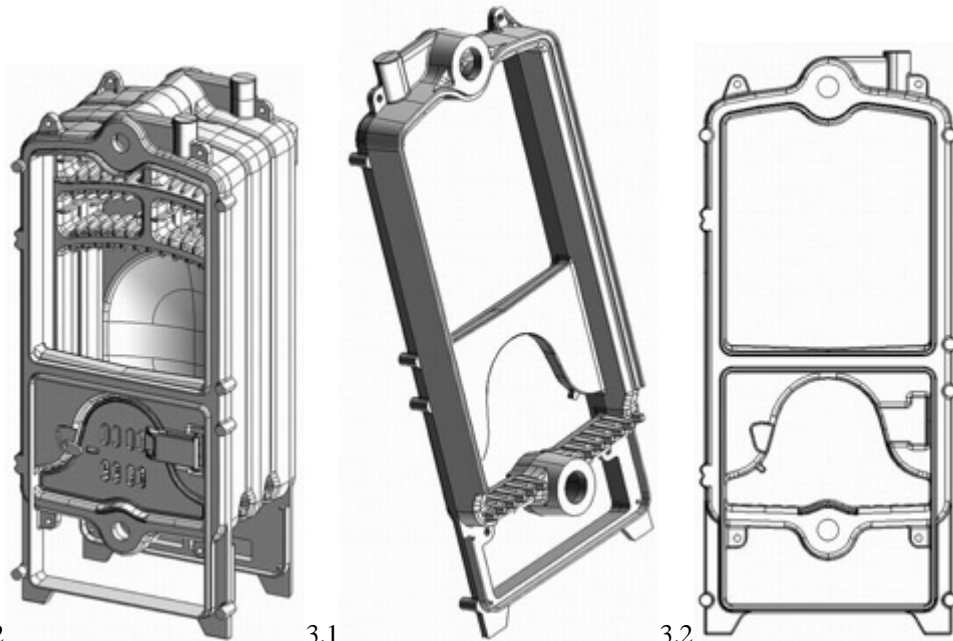

2

3.1

3.2

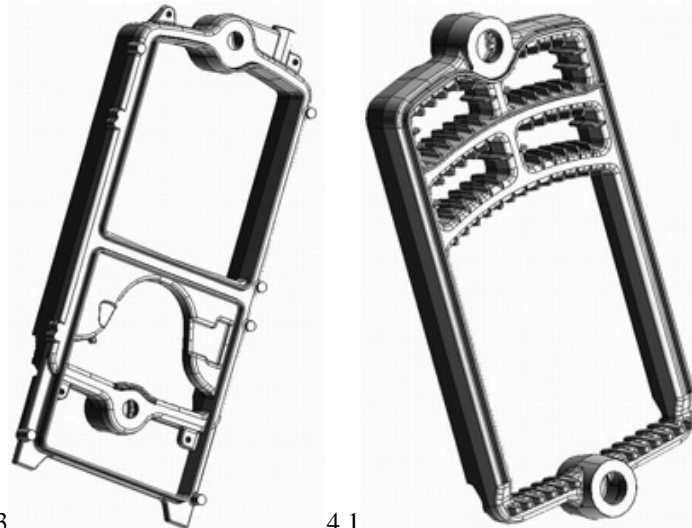

3.3

4.1



4.2

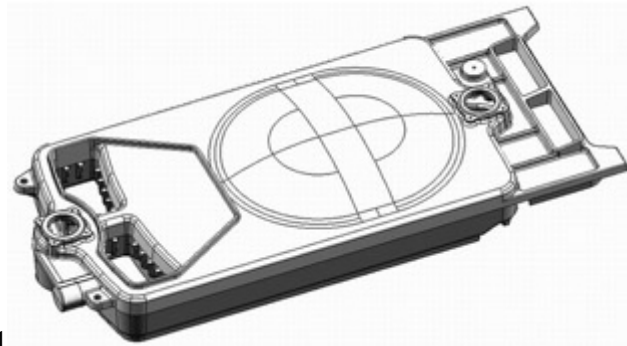

5.1



5.2



5.3

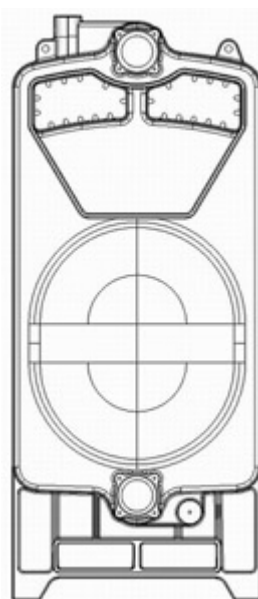

5.4



5.5

(11) DM/078945

(51) 15-05

(15) 2012 03 26

(45) 2013/12 (2013 03 29)

(22) 2012 03 26

(28) 2

(73) ALFRED KÄRCHER GMBH & CO. KG

Alfred-Kärcher-Straße 28-40, 71364 Winnenden (DE)

(85) EM

(86) DE, EM

(87) DE, EM

(88) DE, EM

(89) EM

(81) II. KP, MA. III. BA, CH, EG, EM, GE, HR, LI, MD, ME, MK, MN, OM, TR

(54) 1.-2. Window cleaning appliances

(55)

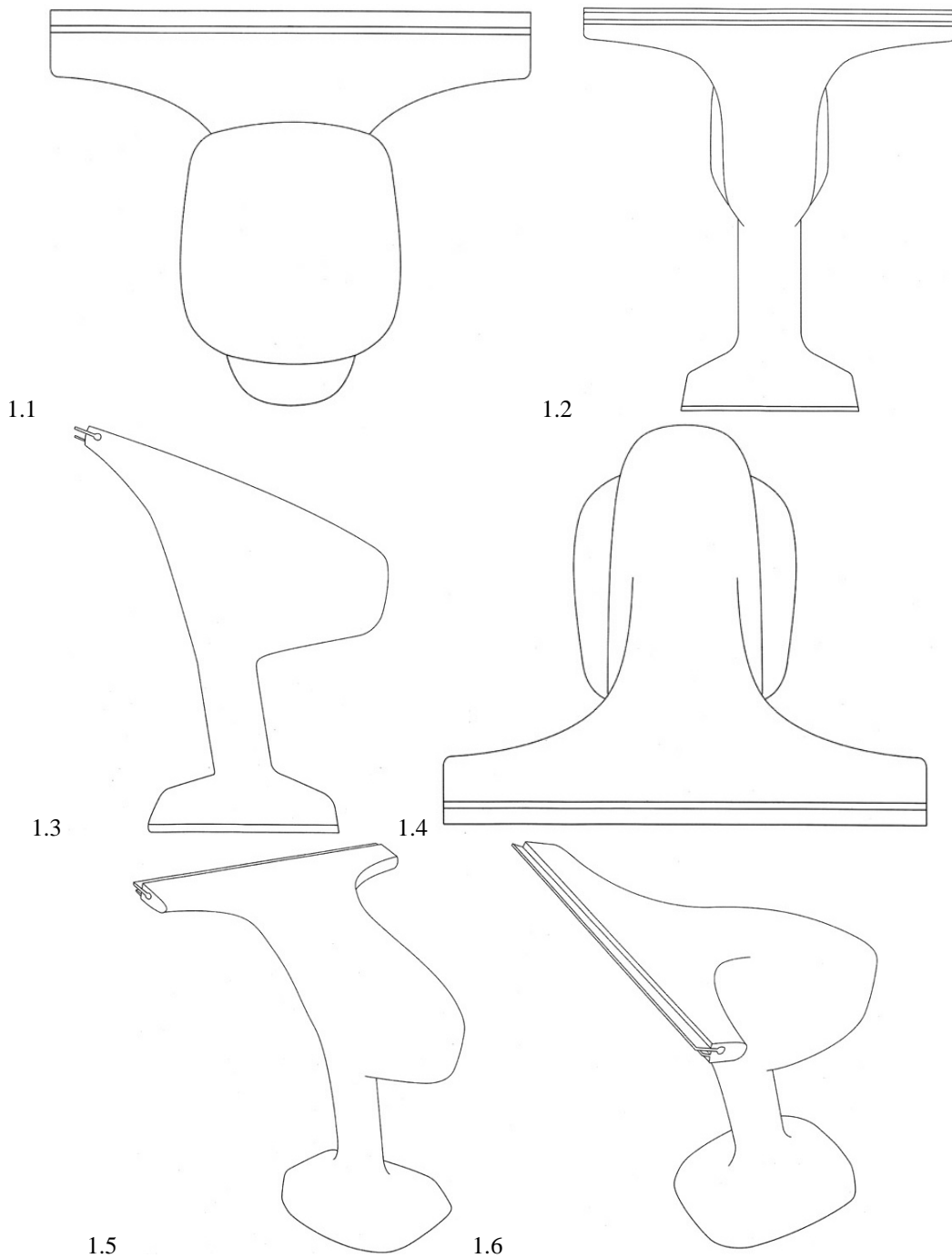

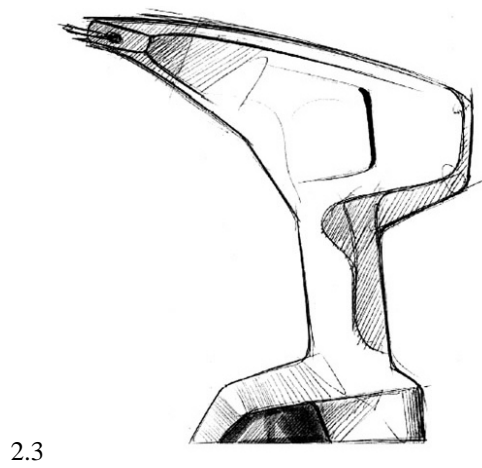
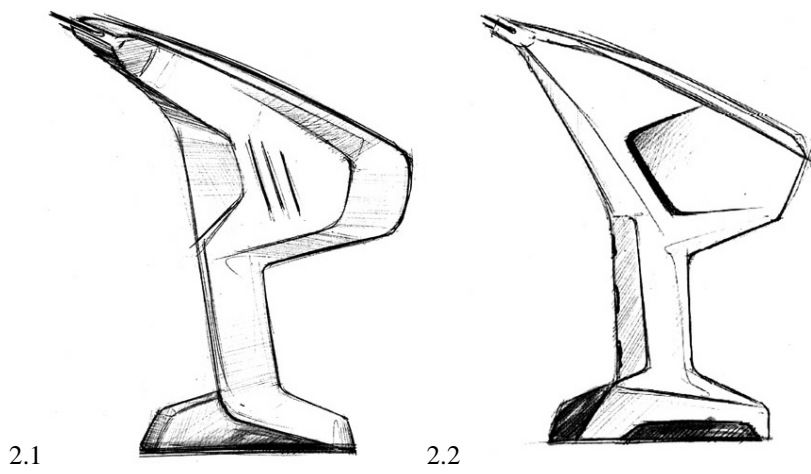
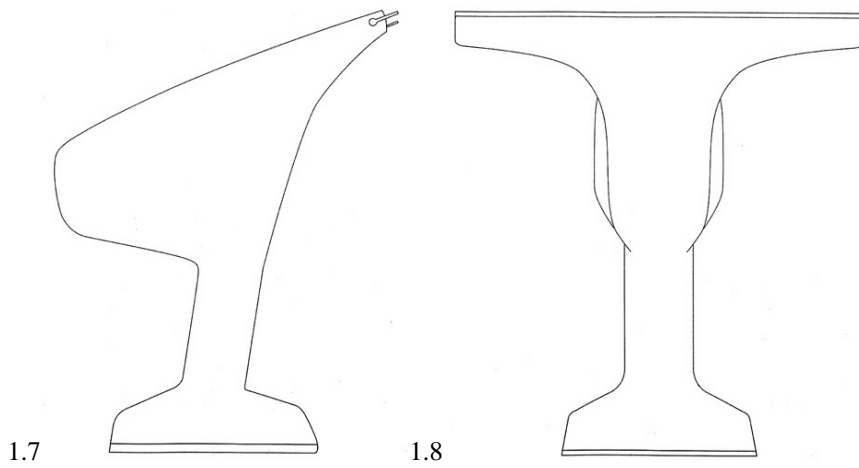

(11) DM/079280

(51) 25-01

(15) 2012 09 26

(45) 2013/12 (2013 03 29)

(22) 2012 09 26

(28) 45

(73) MILONAS A GEORGIOS

Kilkis Industrial Area, GR-611 00 Kilkis (GR)

(85) EM

(86) GR, EM

(87) GR, EM

(88) n/a

(89) EM

(81) III. AL, AM, BA, BW, CH, EG, EM, GE, GH, HR, MD, MK, OA, RS, TR, UA

(72) Milonas A Georgios

Kilkis Industrial Area, GR-61100 Kilkis

(54) 1.-45. Extruded profiles for doors and windows

(55)

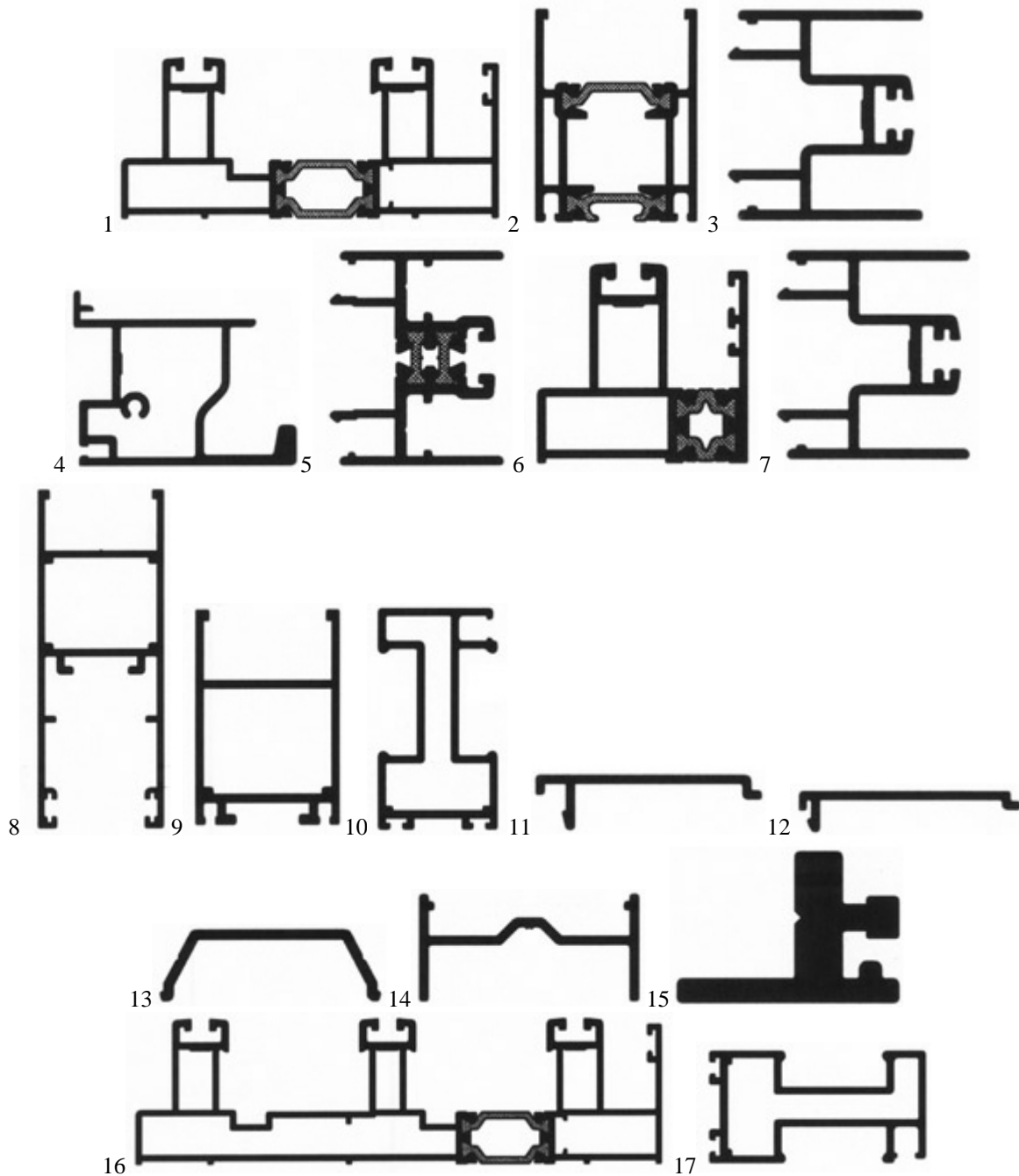

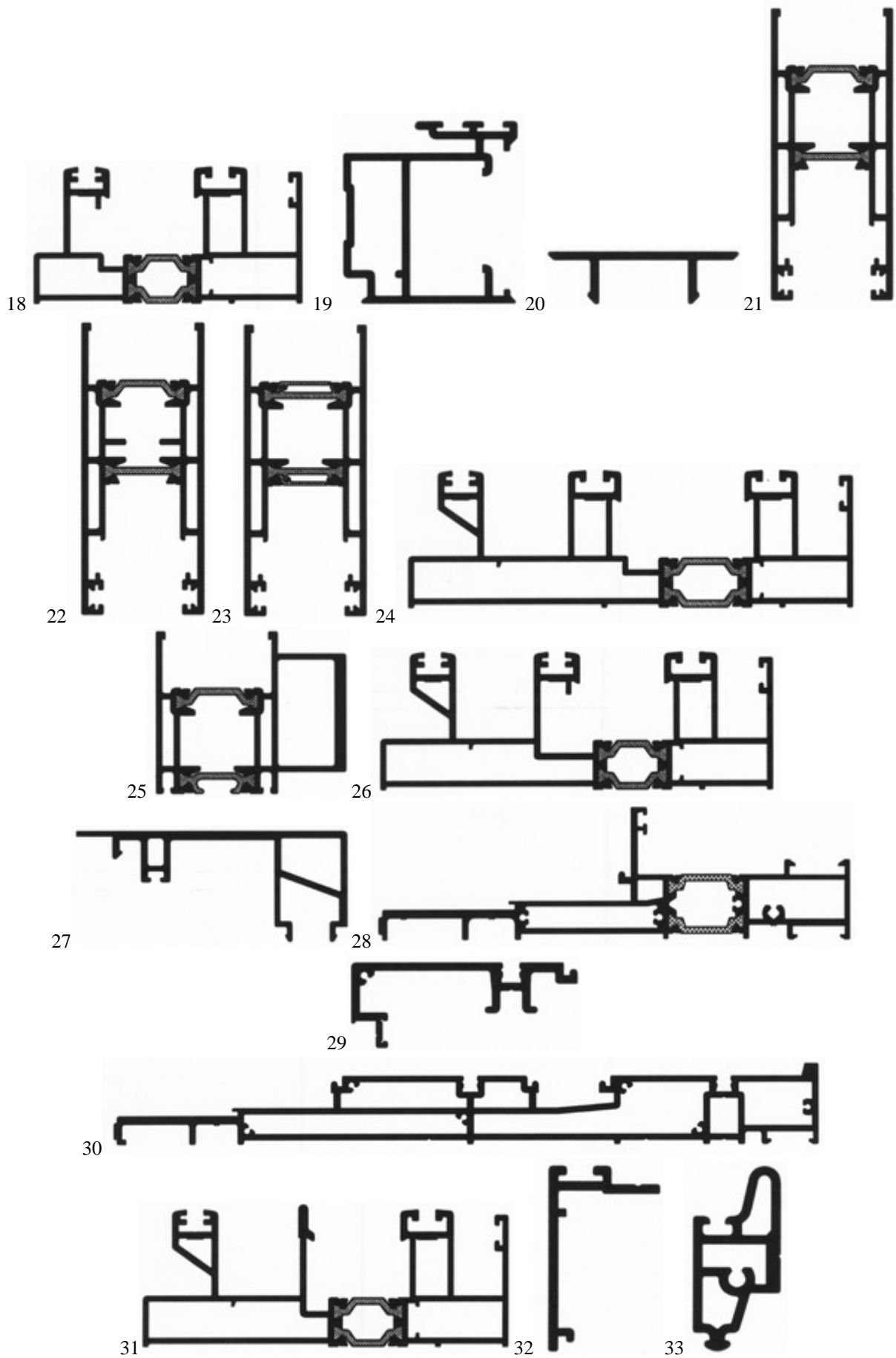

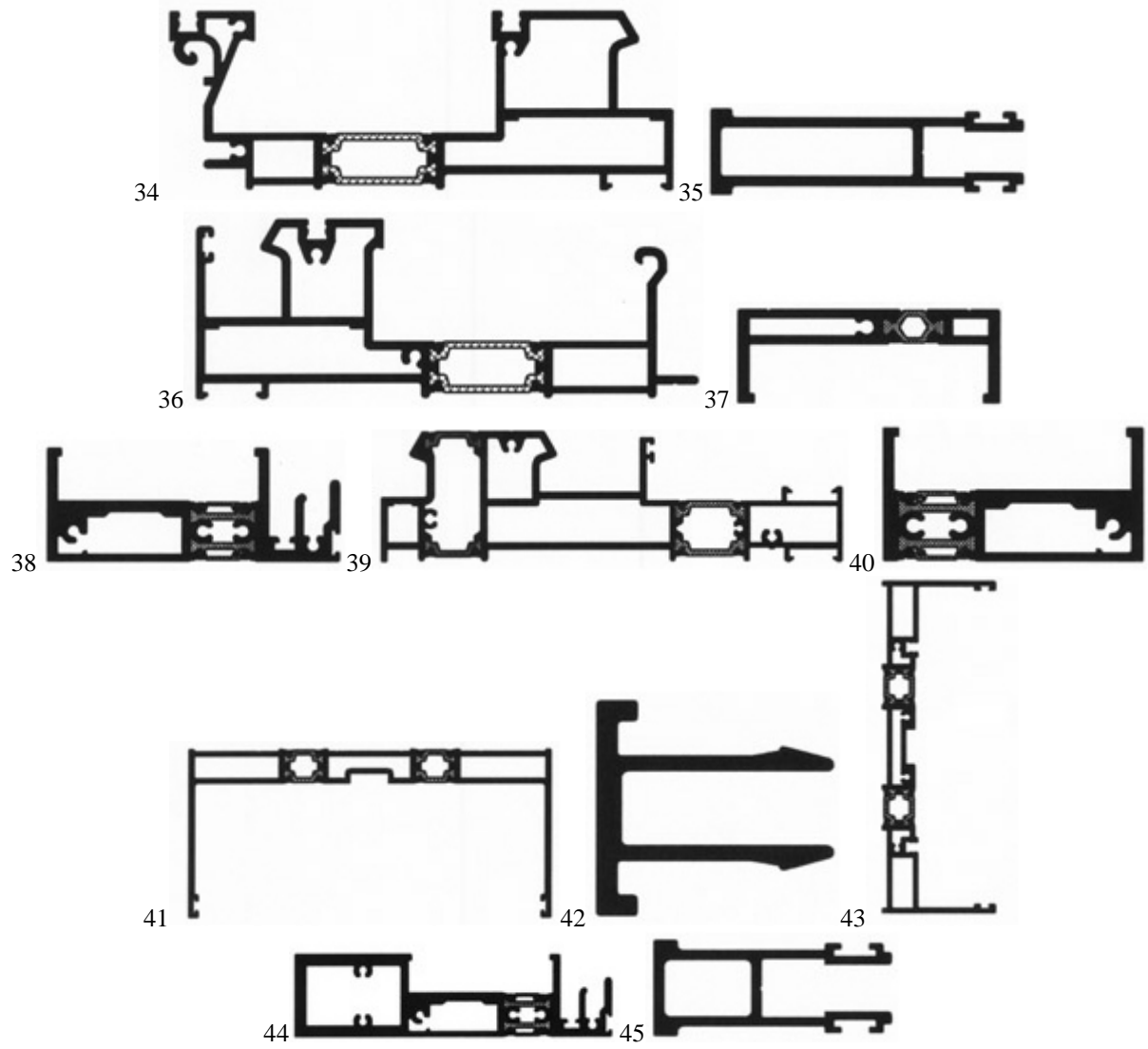



(11) DM/080347

(51) 10-02

(15) 2013 03 12

(45) 2013/12 (2013 03 29)

(22) 2013 03 12

(28) 4

(73) MONTRES BREGUET S.A. CH-1344 L'ABBAYE (CH)

(85) CH

(86) CH

(87) CH

(88) CH

(89) CH

(81) IL, BZ, MA, III, AL, AM, AZ, BA, CH, EM, GE, HR, KG, LI, MC, MD, ME, MK, MN, NO, OM, SG, TJ, TN, TR, UA

(72) Vincent LAUCELLA,

Route de France 38, CH-1348 Le Brassus

(54) 1.-4. Watches

(55)

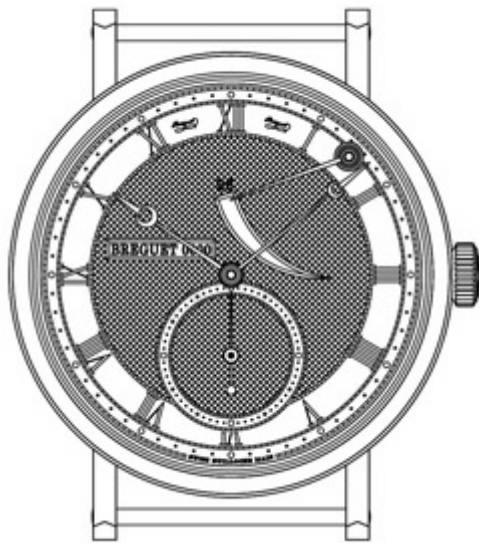

1.1

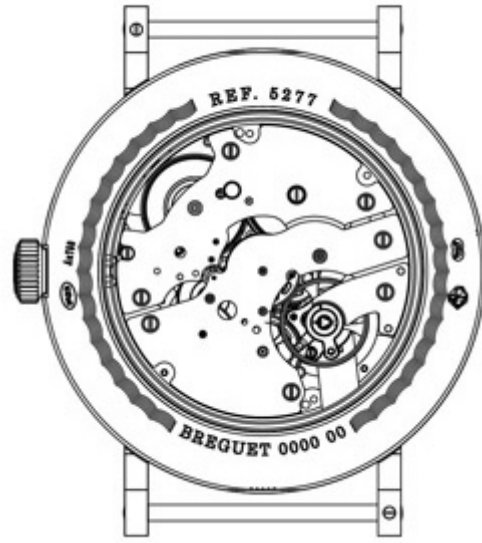

1.2

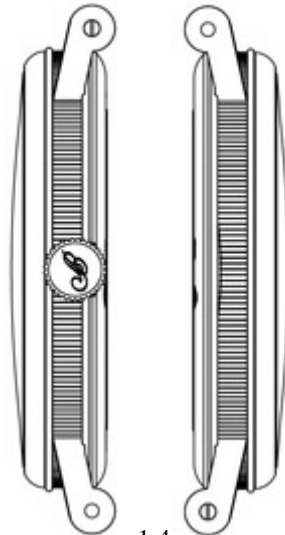

1.3

1.4

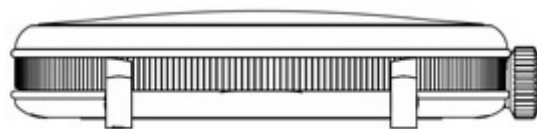

1.5

1.6

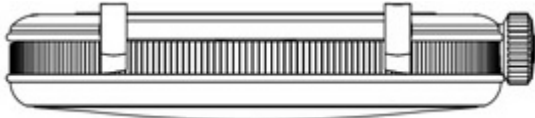

1.7

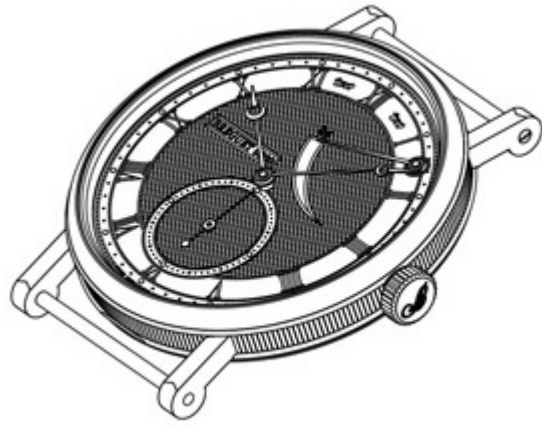

1.8

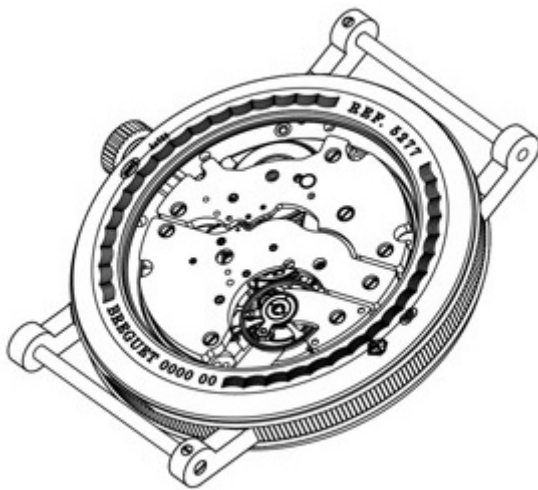

2.1

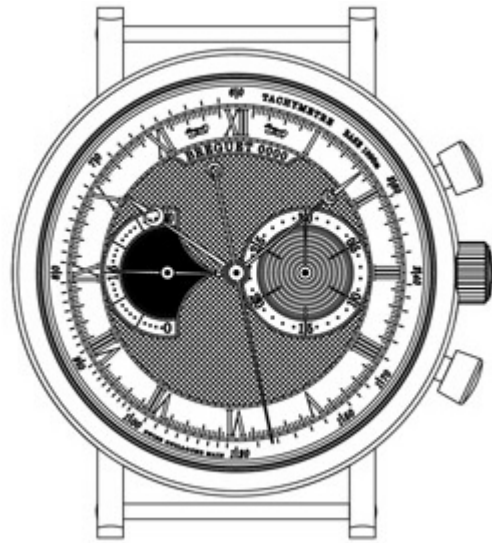

2.2



2.3



2.4

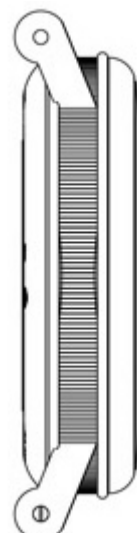

2.5

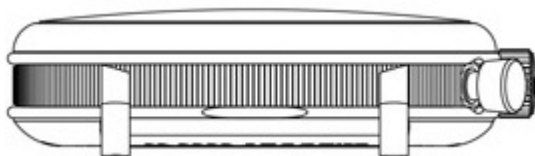

2.6

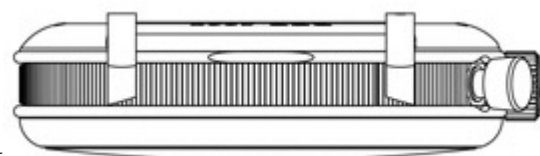

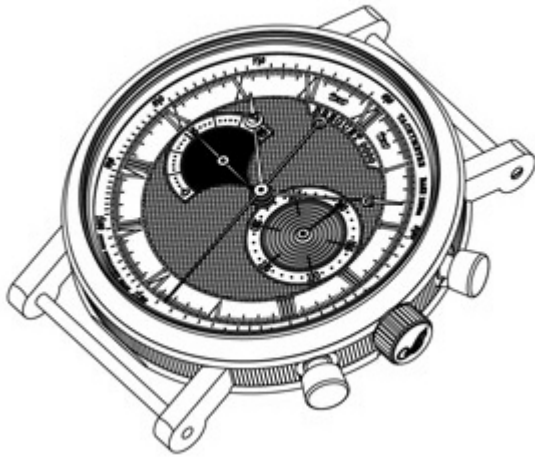

2.7



2.8



3.1



3.2

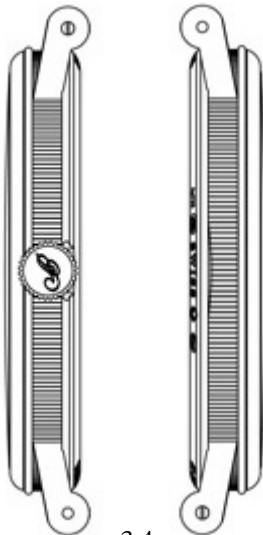

3.3

3.4

3.5

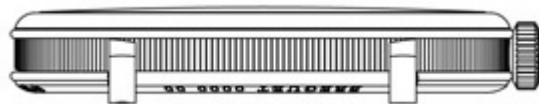

3.6

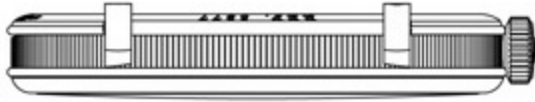

3.7

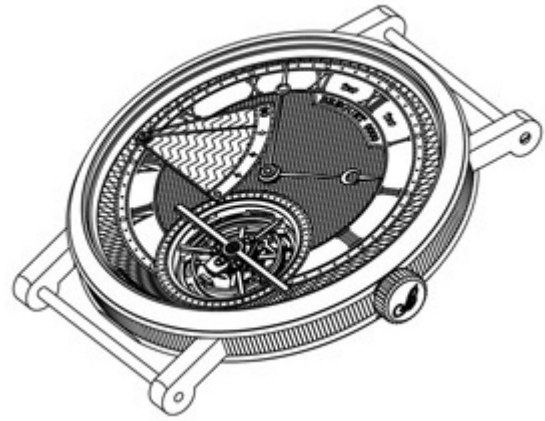

3.8



4.1



4.2



4.3

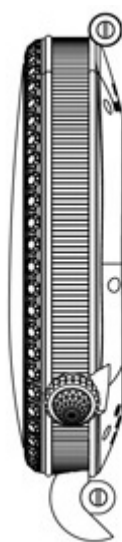

4.4

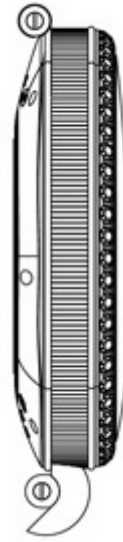

4.5

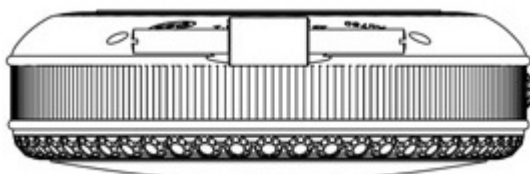

4.6

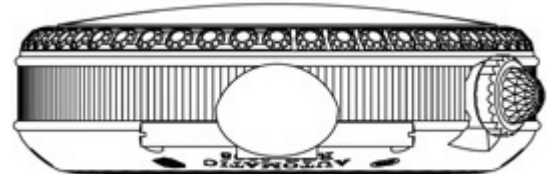



4.7



4.8

(11) DM/080348

(51) 09-01

(15) 2012 12 03

(45) 2013/12 (2013 03 29)

(22) 2012 12 03

(28) 1

(30) 10.07.2012; s 2012 00911; UA

(73) TOVARYSTVO Z OBMEZHENOJU VIDPOVIDAL'NISTJU "NACIONAL'NA GORILCHANA KOMPANIJA"

Smiljans'ke shose, 8-j kilometr, 2, s. Stepanyk, Cherkas'kyj r-n, Cherkas'ka obl. 19632 (UA)

(85) UA

(86) UA

(87) UA

(88) UA

(89) UA

(81) III. AM, AZ, EM, GE, KG, MD, TJ, TR

(54) 1. Bottle

(55)

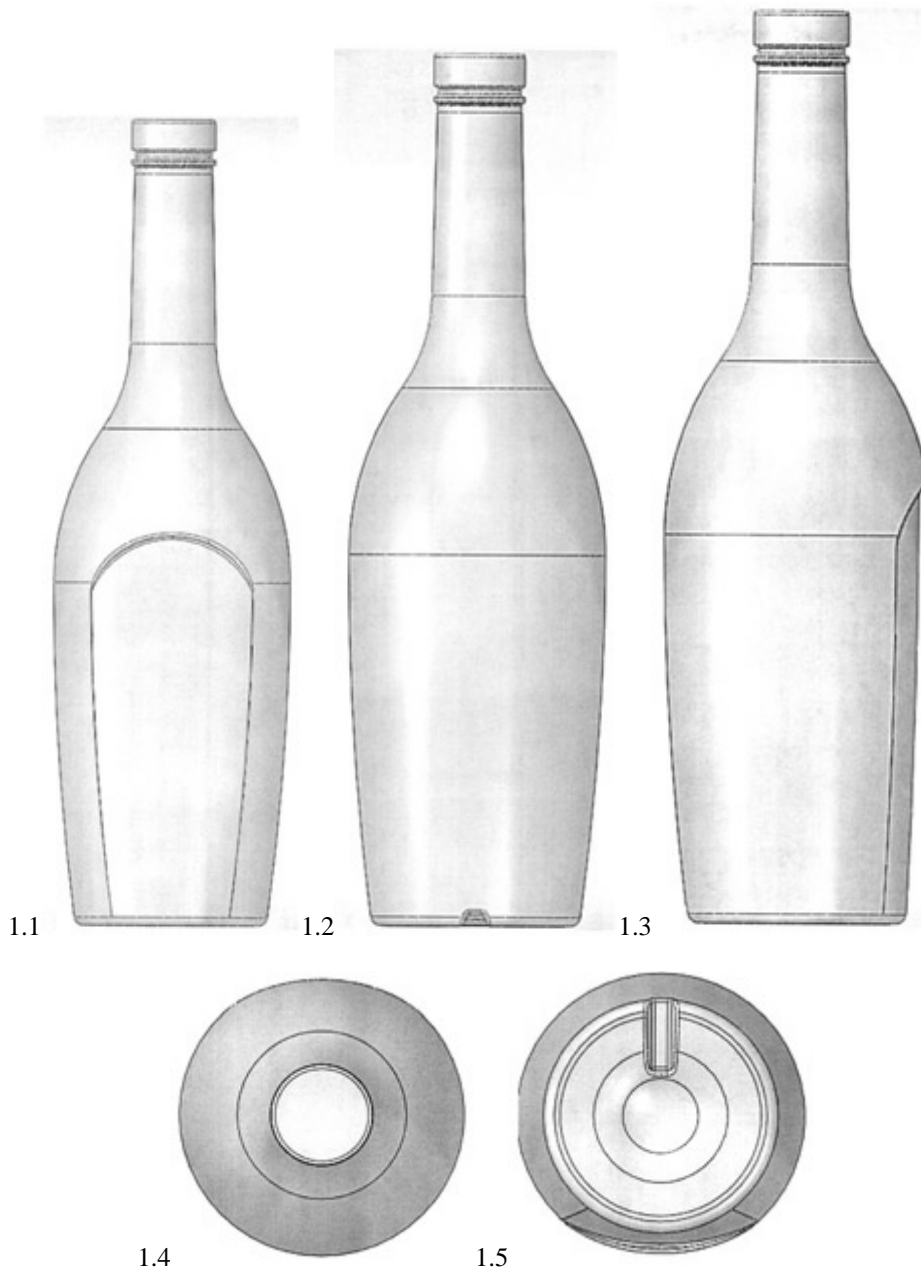

- (11) DM/080373 (51) 10-07  
 (15) 2013 03 04 (45) 2013/12 (2013 03 29)  
 (22) 2013 03 04  
 (28) 1  
 (73) HERMANN STAIB GMBH  
 Grimmigweg 27, 75179 Pforzheim (DE)  
 (85) DE, EM  
 (86) DE, EM  
 (87) DE, EM  
 (88) DE, EM  
 (89) EM  
 (81) III. CH, EM, GE, NO, SG, TR, UA  
 (54) 1. Watch bracelet  
 (55)



1.1

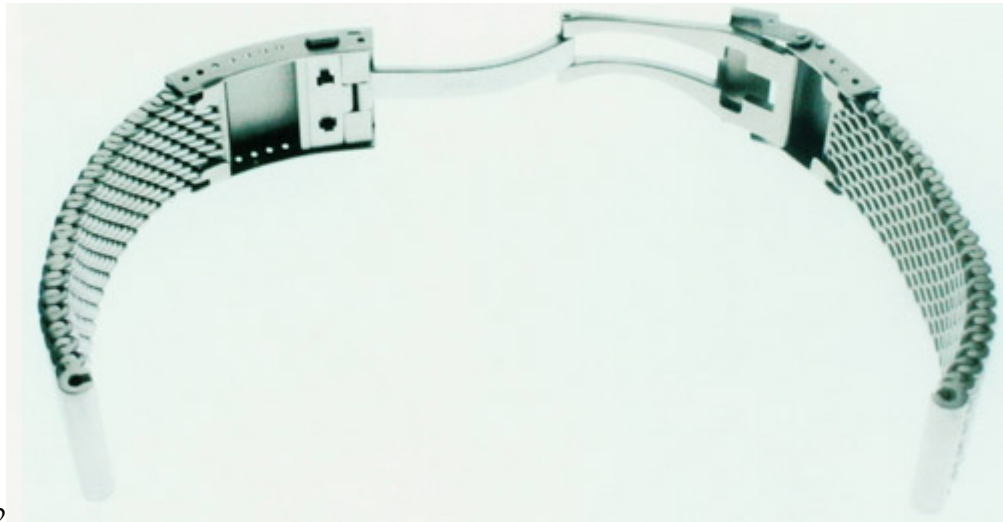

1.2



1.3

- (11) DM/080374 (51) 10-07  
(15) 2013 03 04 (45) 2013/12 (2013 03 29)  
(22) 2013 03 04  
(28) 1  
(73) HERMANN STAIB GMBH  
Grimmigweg 27, 75179 Pforzheim (DE)  
(85) DE, EM  
(86) DE, EM  
(87) DE, EM  
(88) DE, EM  
(89) EM  
(81) III. CH, EM, GE, NO, SG, TR, UA  
(54) 1. Watch bracelet part  
(55)



1.1



1.2



1.3



(11) DM/080375

(51) 10-07

(15) 2013 03 04

(45) 2013/12 (2013 03 29)

(22) 2013 03 04

(28) 1

(73) HERMANN STAIB GMBH Grimmigweg 27, 75179 Pforzheim (DE)

(85) DE, EM

(86) DE, EM

(87) DE, EM

(88) DE, EM

(89) EM

(81) III. CH, EM, GE, NO, SG, TR, UA

(54) 1. Watch bracelet part

(55)

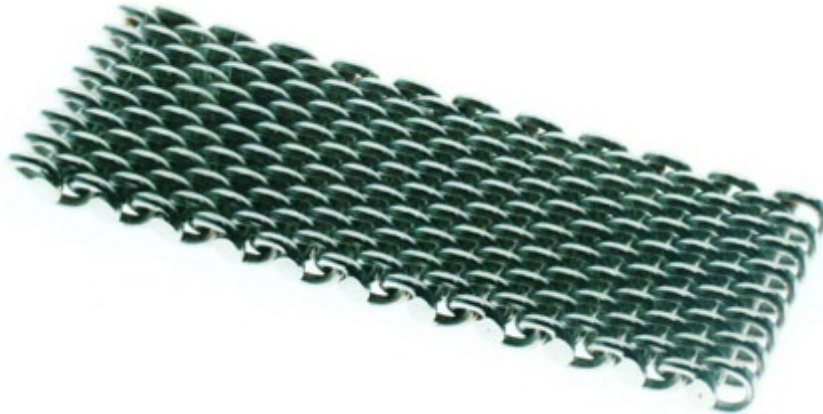

1.1

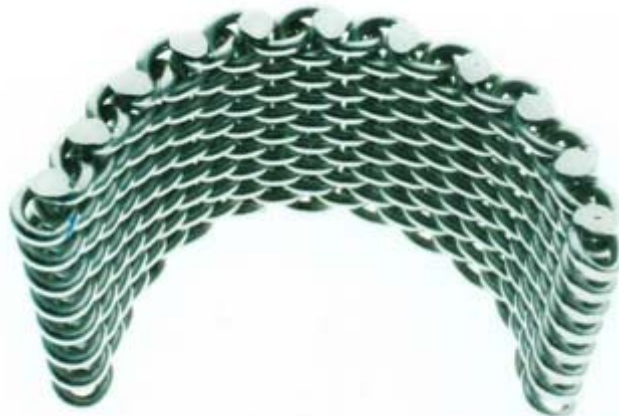

1.2

(11) DM/080376

(51) 10-07

(15) 2013 03 04

(45) 2013/12 (2013 03 29)

(22) 2013 03 04

(28) 1

(73) HERMANN STAIB GMBH

Grimmigweg 27, 75179 Pforzheim (DE)

(85) DE, EM

(86) DE, EM

(87) DE, EM

(88) DE, EM

(89) EM

(81) III. CH, EM, GE, NO, SG, TR, UA

(54) 1. Watch bracelet

(55)



1.1



1.2

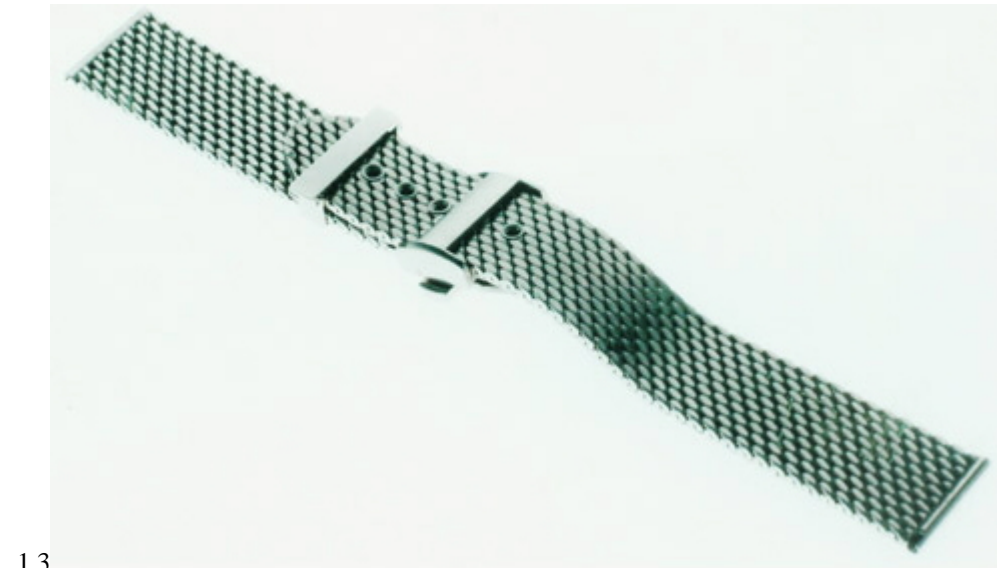

1.3

(11) DM/080385 (51) 10-07  
(15) 2013 03 04 (45) 2013/13 (2013 04 05)  
(22) 2013 03 04  
(28) 1  
(73) HERMANN STAIB GMBH  
Grimmigweg 27, 75179 Pforzheim (DE)  
(85) DE, EM  
(86) DE, EM  
(87) DE, EM  
(88) DE, EM  
(89) EM  
(81) III. CH, EM, GE, NO, SG, TR, UA  
(54) 1. Watch bracelet  
(55)

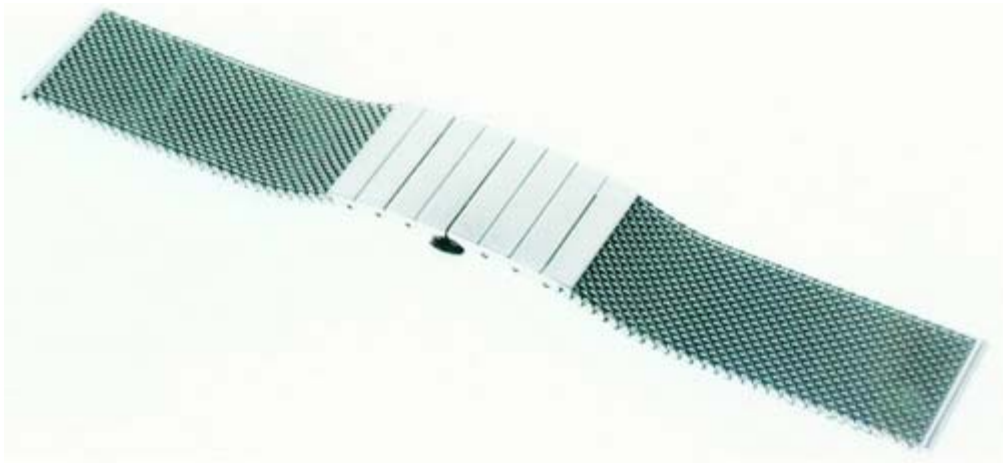

1.1



1.2



1.3

(11) DM/080391

(51) 12-16

(15) 2013 01 30

(45) 2013/13 (2013 04 05)

(22) 2013 01 30

(28) 2

(73) PATROIS GUILLAUME

55 avenue Marceau, F-75016 Paris (FR)

(85) FR, EM

(86) FR, EM

(87) FR, EM

(88) FR, EM

(89) EM

(81) II. BZ, KP, MA, SR. III. AZ, BA, BW, CH, EG, EM, GE, GH, HR, IS, KG, LI, MC, MD, MN, NA, NO, OA, RS, RW, SG, SY, TJ, TN, TR, UA

(72) Guillaume Patrois,

55 avenue Marceau, F-75016 Paris

(54) 1.-2. Protection systems for two-wheelers

(55)



1.1



1.2



1.3

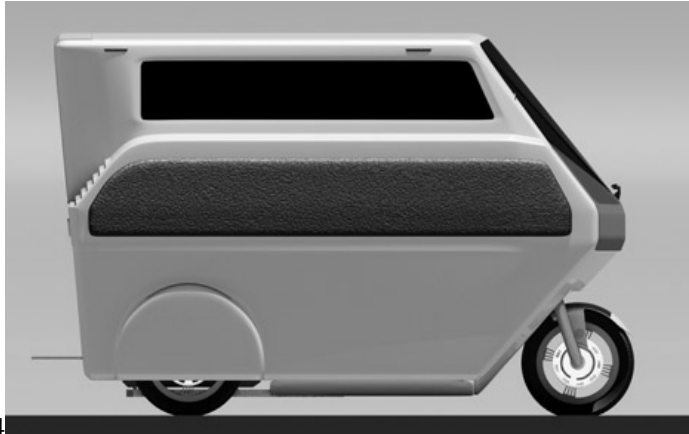

1.4



1.5

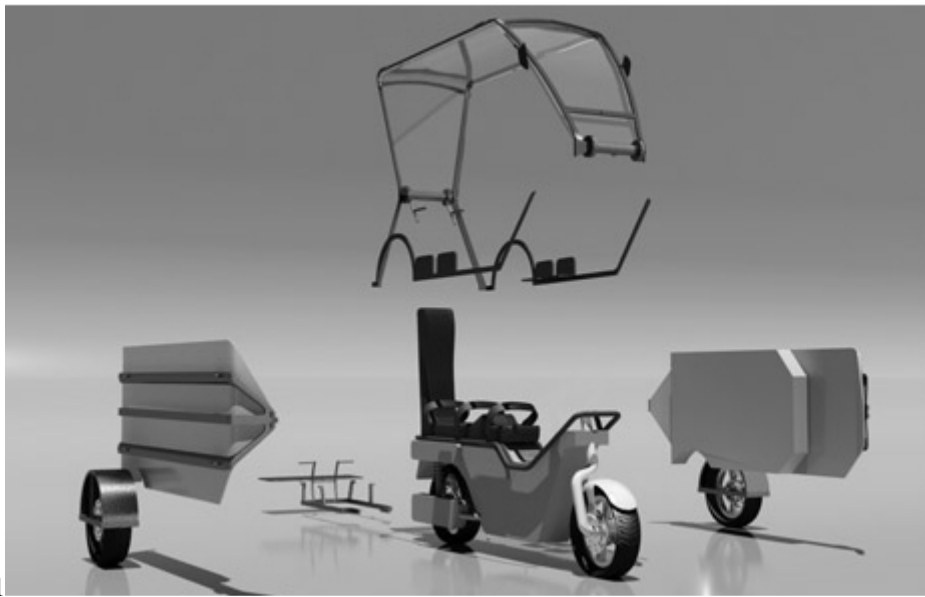

2.1

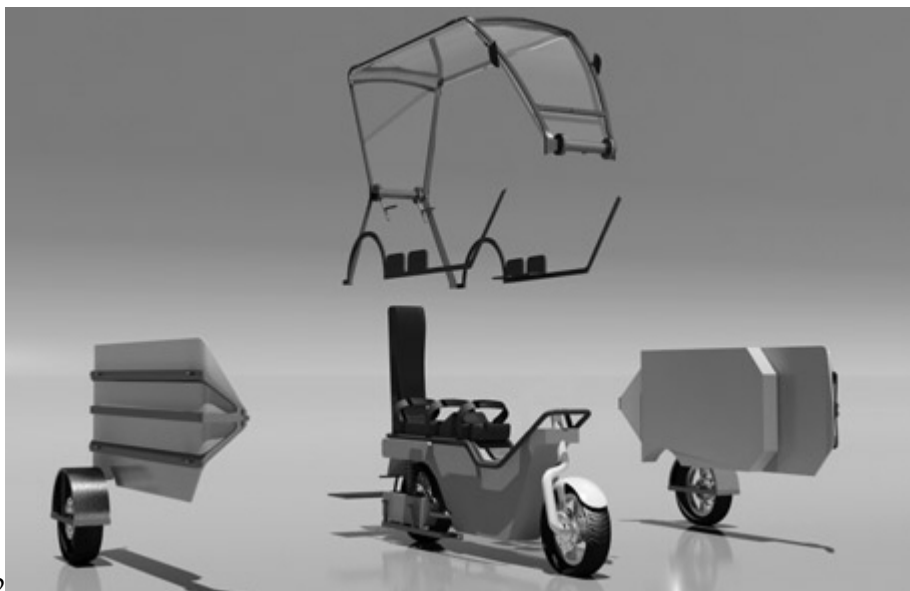

2.2

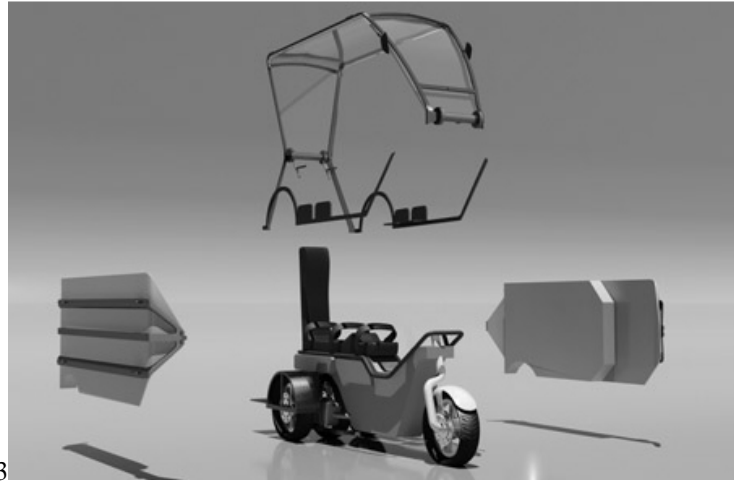

2.3



2.4



2.5



2.6



2.7



2.8

(11) DM/080399

(51) 10-02

(15) 2013 03 14

(45) 2013/13 (2013 04 05)

(22) 2013 03 14

(28) 3

(73) BLANCPAIN SA

Le Rocher 12, CH-1348 LE BRASSUS (CH)

(85) CH

(86) CH

(87) CH

(88) CH

(89) CH

(81) II. BZ, MA. III. AL, AM, AZ, BA, CH, EM, GE, HR, KG, LI, MC, MD, ME, MK, MN, NO, OM, SG, TJ, TN, TR, UA

(72) Mod. N1: Alan APPREDERISSE, Av. Du Léman 48, CH-1005 Lausanne;

Mod. N2 et N3: Patrice NANGA, Avenue Dapples 26, CH-1006 Lausanne

(54) 1.-3. Watches

(55)



1.1



1.2



1.3

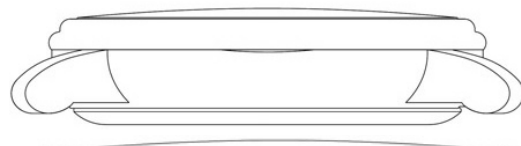

1.4



1.5

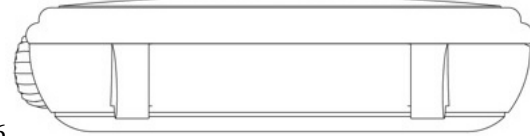

1.6



1.7



2.1



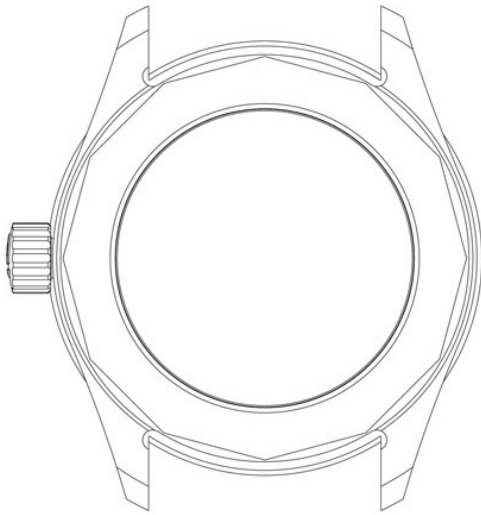

2.2

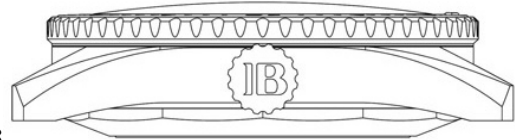

2.3

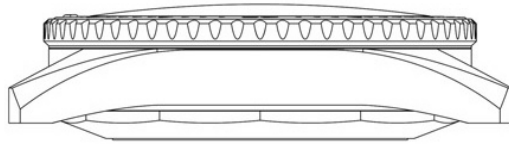

2.4

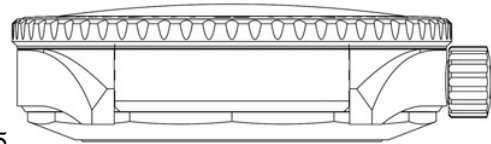

2.5

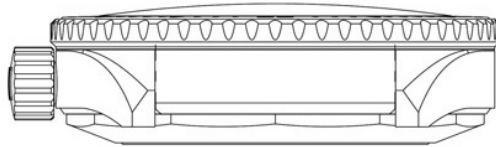

2.6



2.7



3.1

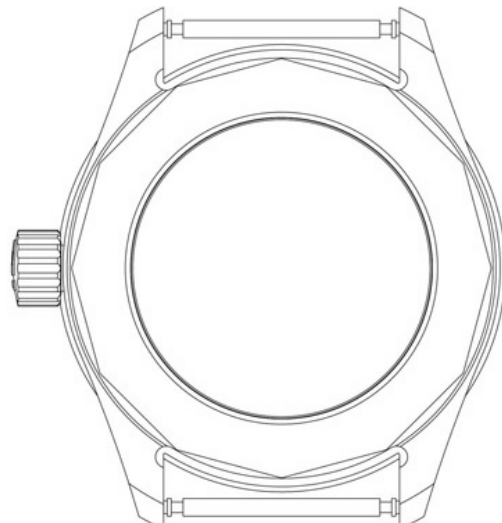

3.2

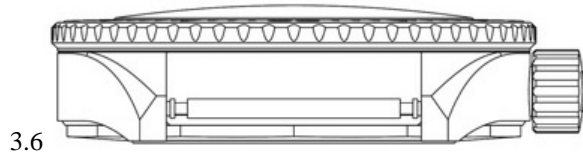
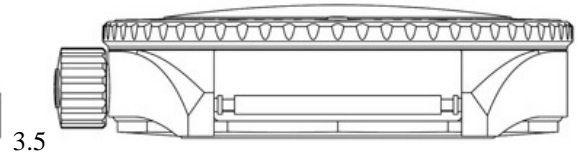
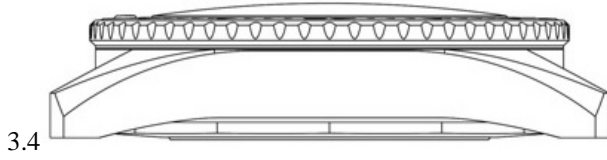
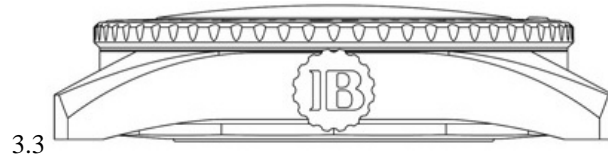

# სასაქონლო ნიშნები

## ეროვნული პროცედურით შემოტანილი განაცხადები, რომლებზეც გამოტანილია გადაწყვეტილება რეზისტრაციის შესახებ

გადაწყვეტილების გასაჩივრება შესაძლებელია საქპატენტის სააპელაციო პალატაში გამო-  
ქვეყნებიდან 3 თვის ვადაში ან მცხეთის რაიონული სასამართლოს ადმინისტრაციულ საქმეთა  
კოლეგიაში 1 თვის ვადაში (მის.: ქალაქი მცხეთა, სამხედროს ქ. №17).

- (260) AM 2013 67558 A
- (210) AM 067558
- (220) 2012 08 22
- (731) შ.პ.ს „ჩარგალის წყაროები“  
იოსებბიძის ქ.60, ბინა 1, 0160, თბილისი,  
საქართველო
- (740) გიორგი ქართველიშვილი
- (540)



- (591) შავ-თეთრი
- (531) 03.04.07-03.04.11-26.11.13-
- (511)
- 32 – მინერალური და გაზიანი წყალი და სხვა  
უაღკოპოლო სასმელები.
- 43 – საკვები პროდუქტებითა და სასმელებით  
უზრუნველყოფა.

- (260) AM 2013 67585 A
- (210) AM 067585
- (220) 2012 06 07
- (731) შპს „ნობლექსი“  
შანიძის ქ. 8, 0179, თბილისი,  
საქართველო
- (540)

**რუმბო**  
**RUMBO**  
**РУМБО**

- (591) შავ-თეთრი
- (531) 27.05.17-28.05.00-28.19.00-
- (511)
- 5 – ფარმაცევტული და ვეტერინარული პრეპარატები; სამედიცინო დანიშნულების ჰიგიენური პრეპარატები; სამედიცინო დანიშნულების დიეტური ნივთიერებები, ბავშვთა კვება; საღებუნები, სახევეი მასალა; კბილის დასაბუნები და კბილის ტვიფრის დასამზადებელი მასალა; მადეზინფიცირებელი საშუალებები; მაგნე ცხოველების გასანადგურებელი პრეპარატები; ფუნგიციდები, ჰერბიციდები.

- (260) AM 2013 67595 A
- (210) AM 067595
- (220) 2012 06 08
- (731) ე.ი.დიუ პონ ნემურ ენდ კომპანი  
1007 მარკიტ სტრიტი, უილმინგტონი,  
დელავერის შტატი 19898, აშშ
- (740) თამაზ შილაკაძე
- (540)

**TALENDO**

- (591) შავ-თეთრი
- (511)
- 5 – სოფლის მეურნეობაში გამოსაყენებელი  
ფუნგიციდები.

- (260) AM 2013 67613 A
- (210) AM 067613
- (220) 2012 06 11
- (731) დაიჯეო ბრენდ ბ.კ.  
10-12 მოლენვერფი, 1014 BG ამსტერდამი,  
ნიდერლანდი
- (740) თამარ კოჭლამაზაშვილი
- (540)



- (591) შავ-თეთრი
- (531) 27.05.08-27.05.22-
- (511)
- 33 – ალკოჰოლური სასმელები (ლუდის გარდა).

- (260) AM 2013 68144 A
- (210) AM 068144
- (220) 2012 07 20
- (731) ვლადკორ ტრეიდიგ ლიმიტიდ  
ზინონოს კიტეოსი, 8, კატო ლაკატამია,  
პ.კ. 2322 ნიქოზია, კვიპროსი
- (740) გიორგი თაქთაქიშვილი

(540)



(591) თეთრი, ცისფერი, ლურჯი, ვერცხლისფერი, შავი  
(531) 03.04.07-19.07.02-29.01.13-  
(511)

32 – ლუდი; მინერალური და გაზიანი წყალი და სხვა უალკოჰოლო სასმელები; ხილის სასმელები და ხილის წვენები; ვაჟინები და სასმელების დასამზადებელი სხვა შედგენილობები.

33 – ალკოჰოლიანი სასმელები (ლუდის გარდა), მათ შორის: აპერიტივები; ბრენდები; ვერმუტი; ღვინოები; ჭაჭაზე დაყენებული ღვინოები; ვისკი; განსაკუთრებული არაყი; ჯინი; კოკტეილები; დიჯესტივები; ხილის შემცველი ალკოჰოლიანი სასმელები; სპირტიანი სასმელები; გამოსდით მიღებული სასმელები; მწარე ნაყენები; ხილის სპირტიანი ექსტრაქტები.

(260) AM 2013 68146 A  
(210) AM 068146  
(220) 2012 07 20

(731) ვლადკორ ტრეიდიგ ლიმიტიდ ზინონოს კიტეოსი, 8, კატო ლაკატამია, პ.კ. 2322 ნიქოზია, კვიპროსი

(740) გიორგი თაქთაქიშვილი  
(540)



(591) თეთრი, ლურჯი, ვერცხლისფერი, წითელი, შავი

(531) 19.07.17-28.05.00-27.07.02-29.01.14-

(526) **დისკლამაცია** – ნიშანი დაცულია მთლიანობაში, სიტყვიერი აღნიშვნები „ВОДКА ОСОБАЯ ПРОДУКТ 925 ПРОБЫ” არ წარმოადგენს დამოუკიდებელი სამართლებრივი დაცვის საგანს.

(511)

32 – ლუდი; მინერალური და გაზიანი წყალი და სხვა უალკოჰოლო სასმელები; ხილის სასმელები და ხილის წვენები; ვაჟინები და სასმელების დასამზადებელი სხვა შედგენილობები.

33 – ალკოჰოლიანი სასმელები (ლუდის გარდა), მათ შორის: აპერიტივები; ვერმუტი; ღვინოები; ჭაჭაზე დაყენებული ღვინოები; ვისკი; განსაკუთრებული არაყი; ჯინი; კოკტეილები; დიჯესტივები; ხილის შემცველი ალკოჰოლიანი სასმელები; სპირტიანი სასმელები; გამოსდით მიღებული სასმელები; მწარე ნაყენები; ხილის სპირტიანი ექსტრაქტები.

(260) AM 2013 68147 A

(210) AM 068147

(220) 2012 07 20

(731) ჯენერალ მოტორს ლლკ 300 რენესენს სენტერი, სიტი-ოფ-დეტროიტი, მიჩიგანის შტატი 48265-3000, აშშ

(740) გიორგი თაქთაქიშვილი

(540)

## STS

(591) შავ-თეთრი

(511)

12 – მოტორიანი სატრანსპორტო საშუალებები და მათი ნაწილები.

(260) AM 2013 68148 A

(210) AM 068148

(220) 2012 07 20

(731) შპს „ჯეოტრეიდი“ აგლადის ქ. 26, ბინა 33, 0102, თბილისი, საქართველო

(740) გიორგი თაქთაქიშვილი

(540)



(591) თეთრი, ყვითელი, ჩალისფერი, ყავისფერი, რუხი, ნარინჯისფერი, კრემისფერი, ხაკი

(531) 05.07.02-25.01.19-28.05.00-29.01.13-

(526) **დისკლამაცია** – ნიშანი დაცულია მთლიანობაში, სიტყვის „ХЛЕБНАЯ“-ს გარდა, გამოსახულებაზე დატანილი ყველა სიტყვა და აღნიშვნა, არ წარმოადგენს დამოუკიდებელი სამართლებრივი დაცვის საგანს.

(511)

33 – არაყი.

(260) AM 2013 68155 A

(210) AM 068155

(220) 2012 07 25

(731) შპს „ტოპ გრუპი“

ქავთარაძის ქ. 4, 0186, თბილისი, საქართველო

(540)



(591) ოკეანის ფერი (ღია ლურჯი გარდამავალი მწვანეში)

(531) 03.07.16-03.07.24-27.05.05-29.01.04-

(511)

35 – რეკლამა; მართვა საქმიან სფეროში; აღმინისტრირება საქმიან სფეროში; საოფისე სამსახური.

36 – დაზღვევა; ფინანსებთან დაკავშირებული საქმიანობა; ფულად-საკრედიტო ოპერაციები; უძრავ ქონებასთან დაკავშირებული ოპერაციები.

42 – სამეცნიერო და ტექნოლოგიური მომსახურება და მასთან დაკავშირებული სამეცნიერო კვლევა და დამუშავება; სამრეწველო ანალიზისა და სამეცნიერო კვლევასთან დაკავშირებული მომსახურება; კომპიუტერების ტექნიკური და პროგრამული უზრუნველყოფის დამუშავება და სრულყოფა.

(260) AM 2013 68179 A

(210) AM 068179

(220) 2012 07 31

(731) სს „ქართული კრედიტი“

აღ. ყაზბეგის გამზ. 30, 0177, თბილისი, საქართველო

(740) მარიამ უგრეხელიძე

(540)



(591) მწვანე, თეთრი, ნაცრისფერი

(531) 05.01.20-05.03.15-27.05.05-28.19.00-29.01.13-

(526) **დისკლამაცია** – ნიშანი დაცულია მთლიანობაში, ხოლო სიტყვები "GEORGIAN CREDIT" და „ქართული კრედიტი“ არ წარმოადგენს დამოუკიდებელი სამართლებრივი დაცვის ობიექტს.

(511)

36 – ფინანსებთან დაკავშირებული საქმიანობა; ფულად-საკრედიტო ოპერაციები; უძრავ ქონებასთან დაკავშირებული ოპერაციები; დაზღვევა.

(260) AM 2013 68338 A

(210) AM 068338

(220) 2012 08 14

(731) ნოვარტის ავ

4002 ბაზელი, შვეიცარია

(740) შალვა გვარამაძე

(540)

## ომეპექსი

(591) შავ-თეთრი

(511)

5 – ფარმაცევტული პრეპარატები.

(260) AM 2013 68339 A

(210) AM 068339

(220) 2012 08 14

(731) ნოვარტის ავ

4002 ბაზელი, შვეიცარია

(740) შალვა გვარამაძე

(540)

## DEYIXIN

(591) შავ-თეთრი

(511)

5 – ფარმაცევტული პრეპარატები.

(260) AM 2013 68340 A

(210) AM 068340

(220) 2012 08 14

(731) ნოვარტის ავ

4002 ბაზელი, შვეიცარია

(740) შალვა გვარამაძე

(540)

## დეიქსინი

(591) შავ-თეთრი  
(511)  
5 – ფარმაცევტული პრეპარატები.

(260) AM 2013 68341 A  
(210) AM 068341  
(220) 2012 08 14  
(731) ნოვარტის აგ  
4002 ბაზელი, შვეიცარია  
(740) შალვა გვარამაძე  
(540)

### ДЕИКСИН

(591) შავ-თეთრი  
(511)  
5 – ფარმაცევტული პრეპარატები.

(260) AM 2013 68343 A  
(210) AM 068343  
(220) 2012 08 14  
(731) ნოვარტის აგ  
4002 ბაზელი, შვეიცარია  
(740) შალვა გვარამაძე  
(540)

### ფლუმიკანი

(591) შავ-თეთრი  
(511)  
5 – ფარმაცევტული პრეპარატები.

(260) AM 2013 68344 A  
(210) AM 068344  
(220) 2012 08 14  
(731) ნოვარტის აგ  
4002 ბაზელი, შვეიცარია  
(740) შალვა გვარამაძე  
(540)

### Флюмикан

(591) შავ-თეთრი  
(511)  
5 – ფარმაცევტული პრეპარატები.

(260) AM 2013 68347 A  
(210) AM 068347  
(220) 2012 08 14  
(731) ნოვარტის აგ  
4002 ბაზელი, შვეიცარია  
(740) შალვა გვარამაძე  
(540)

### ფლორატინი

(591) შავ-თეთრი

(511)  
5 – ფარმაცევტული პრეპარატები.

(260) AM 2013 68413 A  
(210) AM 068413  
(220) 2012 08 17  
(731) შანხაი ტობაკო გრუპ კო., ლტდ.  
717 ჩანგ იანგ როუდი, შანხაი, ჩინეთი  
(740) გიორგი თაქთაქიშვილი  
(540)



(591) თეთრი, რუხი, შავი  
(531) 07.01.18-07.05.08-26.13.25-28.03.00-  
(511)

34 – თამბაქო; სიგარები; სიგარეტები; ბურნუ-  
თი; ჩიბუხები; საფერფლეები. არა ძვირფასი  
ლითონის; ასანთი; სანთებლები; სიგარეტის  
ქალაღდი; სიგარეტის ჰილზები; სიგარეტის  
ყუთები, არა ძვირფასი ლითონის; სიგარეტის  
დასახვევი ჯიბის მოწყობილობები.

(260) AM 2013 68478 A  
(210) AM 068478  
(220) 2012 08 21  
(731) სოსიეტე ერ ფრანს  
45, რუ დე პარი 95747 როსი-შარლ-დე-  
გოლი, საფრანგეთი  
(740) თამარ კოჭლამაზაშვილი  
(540)

### ერფრანსი

(591) შავ-თეთრი  
(511)

9 – აპარატურა სიგნალების, მოკლე შეტყობი-  
ნებების (მესიჯები) ინფორმაციის, ხმოვანი  
შეტყობინებებისა ან გამოსახულების ჩაწე-  
რის, შენახვის, გარდაქმნის, გადაცემისა და  
აღწარმოებისთვის, მაგნიტური ჩამწერი საშუ-  
ალებები (მატარებლები), ბილეთების ავტომა-  
ტები, კერძოდ, ავტომატები ავიაბილეთების-  
თვის, სატრანსპორტო ბილეთებისთვის, სამგ-  
ზავრო ბილეთებისთვის, ჩასაჯდომი ბილეთე-  
ბისთვის ან აეროპორტში ლოკალიზებული  
ბარგის მიღებისთვის განკუთვნილი ბილეთე-  
ბისთვის; ელექტრონული ავტომატური ტერმი-  
ნალები ავიაგზავრების ავტომატური იდენ-  
ტიფიკაციისა და ავიაბილეთების, სატრანს-

პორტო ბილეთების, სამგზავრო ბილეთების, დასაჯდომი ტალონების და აეროპორტში ლოკალიზებული ბარგის ასაღები ტალონების ავტომატური მიღებისთვის; მონაცემთა დამუშავება და კომპიუტერული მოწყობილობები და აღჭურვილობა, დამამაგნიტებელი და განამაგნიტებელი მოწყობილობები მაგნიტური ლენტებისთვის, მონაცემთა მაგნიტური, ოპტიკური და/ან ელექტრონული მატარებლები, ოპტიკური ამომკითხავი მოწყობილობები და აპარატები, კოდირებული ინფორმაციის მოწყობილობები და აპარატები; მისაწვდომობის კოდების, მესხიერების ბარათების, მაგნიტური ბარათების, საიდენტიფიკაციო ბარათების ან სმარტ ბარათების ამომკითხავები; შტრიხკოდების ამომკითხავი აპარატები, დისკეტები, ელექტრონული პროგრამები, ვიდეოკამერები, ინტერნეტ კამერები (ვებ კამერები), ქსელში ინტეგრირებული ბარათები (სმარტ ბარათები), მაგნიტური ბარათები, პირადობის მაგნიტური ბარათები, მაგნიტური ბარათები ფინანსური ქულებისთვის, მაგნიტური ბარათები (დეკოდირებული), შენატანების მაგნიტური ბარათები, მაგნიტური ბარათები, რომლებიც განსაკუთრებით განკუთვნილია შეზღუდული გონებრივი და ფიზიკური შესაძლებლობების მქონე მგზავრების (ინვალიდების) დასახმარებლად, კლუბის ერთგულების ან წევრობის მაგნიტური ბარათები ან პირადი მომსახურების ბარათები, ქსელში ინტეგრირებული ბარათები (სმარტ ბარათები), მაგნიტური ან ჩიპ გადახდის, საკრედიტო ან სადებეტო ბარათები; ქსელში ინტეგრირებული ბარათები (სმარტ ბარათები), სათავო (მთავარი) ტელეფონები, კომპაქტდისკები (აუდიო, ვიდეო), ოპტიკური კომპაქტდისკები, ოპტიკური დისკები, მაგნიტური დისკები, ვიდეოკასეტები, აუდიოკასეტები, ვიდეოლენტები, DVD-ები, CD-ROM-ები, DVD-ROM-ები, ელექტრონული ფანქრები დისფლექსისთვის, დროის ჩამწერი მოწყობილობები, მანძილის ჩამწერი მოწყობილობები, მგზავრების საიდენტიფიკაციო ელექტრონული მოწყობილობები, ელექტრონული საიდენტიფიკაციო და სარეგისტრაციო მოწყობილობები ბარგისა და საქონლისთვის, ვიდეოკრანები, ელექტრონული საინფორმაციო ბლოკები საქონლისთვის ან ბარგისთვის, მონაცემთა დამუშავებისთვის განკუთვნილი მოწყობილობები, შიგა კავშირის მოწყობილობები, კომპიუტერები, კომპიუტერის გარე მოწყობილობები, კომპიუტერის მესხიერება, მოდემები, ელექტრონული სიგნალების გადამცემები, ელექტრონული მაერთებლები, როზეტები, შტეფსელები და სხვა საკონტაქტო საშუალებები (ელექტრონული მაერთებლები), კომპიუტერის ეკრანები, ციფრული ეკრანები, კომპიუტერის კლავიატურა ან გამანაწილე

ბელი ავტომატები, ელექტროკონვერტერები (გარდამქმნელები), კომპიუტერული ან ტელემატიკური (მონაცემთა დამუშავების და გადაცემის ინტეგრირებული საშუალებები) ტერმინალები, მიკროპროცესორები, რომლებიც განსაკუთრებით გამოიყენება მონაცემთა ბაზაში შედარებისათვის, მონაცემთა ბაზების მომსახურების ცენტრები, მნათი (განათებული) ან მექანიკური სასიგნალო პანელები, მნათი ან მექანიკური სიგნალები, მნათი (მოციმციმე) სასიგნალო შუქურა, აპარატურა (მოწყობილობა) საპაერო ტრანსპორტის მოძრაობის უსაფრთხოებისათვის, სატელიტური სანავიგაციო სისტემები, კერძოდ, რომელიც განკუთვნილია საპაერო ტრანსპორტისთვის, ფიქსირებული, გადასატანი, მობილური, ავტომატური ან ბგერითი სიგნალით ჩართვადი ტელეფონების აღჭურვილობა, ტელეფონის მოპასუხე ავტომატები, რადიო გამოძახების აპარატურა, რადიომიმღებები, ტელეფონები (ტელეფონის მიღები), აუდიო-ვიდეო საყურისები, ქურდობის საწინააღმდეგო გამაფრთხილებელი მოწყობილობები, ელექტრონული ქურდობის საწინააღმდეგო ინსტალაციები (მოწყობილობები), სათვალთვალ კამერები, აუდიოვიზუალური სასწავლო და ინსტრუქციების მიცემა მოწყობილობები, ვიდეო თამაშების კარტრიჯები, კალკულატორები, ჯიბის ელექტრონული კალკულატორები, პერსონალური მდივნები (PDAs), MP3 პლეიერები, USB (უნივერსალური თანმიმდევრული სალტე) პორტები, USB (უნივერსალური თანმიმდევრული სალტე) პორტების დილაკები (გასაღებები), სიზუსტის საზომი მოწყობილობა, მეტეოროლოგიური მოწყობილობები, სათვალთვალ მოწყობილობები, ალტიმეტრები, მოწყობილობები და იარაღები რადიოასტრონომიისთვის, აზიმუტის ხელსაწყოები, ბარომეტრები, მიმართულების მაჩვენებელი კომპასები, კატასტროფების დროს გამოსაყენებელი პერსონალური დამცავი მოწყობილობები, უსაფრთხოების ჟილეტები, დამცავი ჩაფხუტები, უსაფრთხოების ღვედები, ავარიების დროს დასაჭიმი ბრეზენტები, სპეციალური დამცავი ტანსაცმელი მფრინავებისთვის, მასალის სატესტირებელი იარაღები და მანქანები, მზვერავის სათვალეები, გამაღივებელი სათვალეები, ოპტიკური საგნები, სათვალეები (ოპტიკური), მზის სათვალეები, ათინათსაწინალო სათვალეები, თვალის მოჭრის (დაბრმავების) საწინალო ეკრანები, სათვალეების ბუდეები, რესპირატორები (ხელღუნური სუნთქვისათვის განკუთვნილი-საგან განსხვავებული), აპარატურა ავიატრანსპორტის მოძრაობის უსაფრთხოებისთვის, ინტერფეისი კომპიუტერებისთვის, პროგრამული უზრუნველყოფა (ჩაწერილი პროგრამები), პროგრამული უზრუნველყოფა სატრანსპორ-

ტო დოკუმენტების, ავიაბილეთების, სამგზავრო ბილეთების დაცვისათვის (შენახვისთვის), პროგრამული უზრუნველყოფა ინდივიდების დაკავშირებისთვის განსაკუთრებით მოგზაურობის და ტრანსპორტირების დროს, პროგრამული უზრუნველყოფა ინფორმაციის ჩატვირთვისთვის ინტერნეტის მეშვეობით ან კავშირის სხვა ქსელების მეშვეობით, კომპიუტერული თამაშების პროგრამები, კომპიუტერული პროგრამები (ჩატვირთვადი პროგრამული უზრუნველყოფა) განსაკუთრებით ტრანსპორტისთვის და ინდივიდების ჩართვისთვის ტრანსპორტირების ან მოგზაურობის დროს, ჩატვირთვადი ელექტრონული პუბლიკაციები, განცხადებების ელექტრონული დაფები, კომპიუტერის „თავი“-ს ქვესადგომები, ჯიბის ელექტრონული მთარგმნელები, ჯიბის კალკულატორები, რადიომიმღებები, სასიგნალო აპარატურა, განსაკუთრებით, რომელიც განკუთვნილია ტურისტებისთვის (მოგზაურებისთვის), სამაშველო და საკონტროლო (სათვალთვალო) მოწყობილობები.

16 – ქაღალდისგან დამზადებული ჟეტონები (ბაჯები), ბილეთები, სატრანსპორტო ბილეთები, ავიაბილეთები, სამგზავრო ბილეთები, ავტომობილების გაქირაების ბილეთები, ბლოკნოტები (საკანცელარიო), სახატავი ბლოკნოტები, პროსპექტები (ბუკლეტები), ოფისის საკუთნო (ავეჯის გარდა); საწერი და სახატავი წიგნები, კალენდრები, უბის წიგნაკები, ბარათები (დაბეჭდილი პროდუქცია), საფოსტო ბარათები, სეზონური ბილეთები, ერთგულების ბარათები, საიდენტიფიკაციო ბარათები, ჩასაჯდომი ბარათები (ტალონები), წვერობის დამადასტურებელი ბარათები, გეოგრაფიული რუკები, მუყაოს ან ქაღალდისგან დამზადებული ატლასები, თხელი მუყაოსგან დამზადებული ნაწარმი, კატალოგები, საქაღალდეები; საინფორმაციო ბიულეტენები; ქაღალდის საჭრელი დანები (ოფისის საკუთნო); ფუტლიარები (კონვერტები (საკანცელარიო); ფანქრები, ფანქრის დამჭერები, ფანქრის გრიფელების დამჭერები, ფანქრის სათლელეები, ჟურნალები, საინფორმაციო წერილები, ავიაუსაფრთხოების ინსტრუქციები (სახელმძღვანელო ინსტრუქციები [დაბეჭდილი მასალები]), დოკუმენტების ფაილები (საკანცელარიო); საწერი მასალები და იარაღები (ინსტრუმენტები); მუყაოს ან ქაღალდის პლაკატები; ნიშნები (ქაღალდის); ქაღალდის ან მუყაოს აბრები, (მაჩვენებლები), საინსტრუქციო და სასწავლო მასალა (მოწყობილობების გარდა); კონვერტები (საკანცელარიო), კალენდრები მოსახვევი ფურცლებით, იარლიყები (არაქსოვილის), შეტყობინებების (განცხადებების) ბარათები (საკანცელარიო), ქაღალდის დროშები, ქაღალდის ფურცლები (საკან-

ცელარიო), აღრიცხვის ბარათები (საკანცელარიო), დაბეჭდილი ბლანკები, გლობუსები; გრაფიკული გამოსახულებები, გრაფიურები, დაბეჭდილი განრიგი, სურათები, დაბეჭდილი მასალები, გაზეთები; საწერი ქაღალდი, მაგიდის ქაღალდის თეთრეული, ლითოგრაფიები, წიგნები, სანიშნები წიგნებისთვის, ბუკლეტები, სახელმძღვანელოები (ცნობარები), ქაღალდის ცხვირსახოცები, ქაღალდისგან ან მუყაოსგან დამზადებული მენიუს ფურცლები, მაგიდის ქაღალდის ქვესადგამები, მაგიდის ქაღალდის სუფრები, ქაღალდის ლენტები, ქაღალდის ხელსახოცები, ქაღალდის კოსმეტიკური პირსახოცები, ქაღალდის პირსახოცები, ბავშვის ქაღალდის გულსაფარები, ქაღალდის ქვესადგამები, ქაღალდის ან მუყაოს ქვესადგამები ბოთლებისთვის ან ლუდის ჭიქებისთვის, მაკიაჟის მოსაცილებელი ქაღალდის ხელსახოცები, საკანცელარიო საქონელი, ქაღალდი; პრეს პაპიე; პასპორტების და პირადობის მოწმობების დამჭერები, ფოტოგრაფიურები, ქაღალდის დამჭერები; ნახაზები, რუკები, აეროპორტის რუკები, თვითმფრინავების გეგმები (პლანები), პორტრეტები, პროსპექტები, დაბეჭდილი პუბლიკაციები, სარევისტრაციო ჟურნალები (წიგნები), კატალოგები (მაჩვენებლები), პერიოდული გამოცემები, ქაღალდის და მუყაოს ჩანთები (კონვერტები, ტომრები) შეფუთვისთვის, ბიუვარები, ავტოკალმები, ქვესადგამები ფანქრებისა და კალმებისთვის; მწებავი ლენტები საკანცელარიო და საოჯახო მიზნებისთვის; აფიშები (პლაკატები), ქაღალდის ან მუყაოს სარეკლამო დაფები, გადასაყვანი სურათები, კალენდრები (ალმანახები); აკვარელი, გუაში, კლიშეები, ფერწერა (სურათები), ლითოგრაფიული ხელოვნების ნიმუშები; ატლასები, მწებავი სტიკერები (საკანცელარიო), ქაღალდის ან მუყაოს ყუთები; ბეჭდები (შტამპელები), ბეჭდების (შტამპელების) ბუდეები, დამჭერები ბეჭდებისთვის (შტამპელებისთვის), მისამართის შტამპები, ბეჭდის შაბლონები, საფოსტო შტამპები; ფაილები (ოფისის საკუთნო), საკანცელარიო კარდები (ოფისის საკუთნო), კონტროლის ჟეტონები; სახაზავი მასალები, სახაზავი იარაღები, გრაფიკული ანაბეჭდები, პლასტმასის ბლისტერული შეფუთვა გახვევისა და შეფუთვისთვის, პლასტმასის ფირები (ავსკები) გახვევისა და შეფუთვისთვის, არქიტექტურული მაკეტები; გრიფელები, საწერი გრიფელის დაფები, საწერი ცარცი, ბოთლის შემოსახვევები და შესაფუთები ქაღალდისა და მუყაოსგან, სივარეტის ლენტები; რეზინის საშლელეები, ელასტიკური ლენტები ოფისებისთვის; შესაფუთი ქაღალდი, მეღანი (ტუში), სამელნეები, ქაღალდის, პაპიე მაშეს ან მუყაოს სტატუეტები (პატარა ფიგურები); სა-



ღებავის ყუთები (სკოლაში გამოსაყენებელი ნივთები); ქაღალდის უაღუზი; საფარგლეები; მონაცემთა დამუშავების სისტემების გამოყენების სახელმძღვანელოები და ინსტრუქციების ცნობარები, პროგრამული უზრუნველყოფა, კომპიუტერები ან კომპიუტერების გარე მოწყობილობა.

35 – რეკლამა, რეკლამა ფოსტით, რადიორეკლამა, ტელერეკლამა, რეკლამა ონ-ლაინ რეჟიმში, რეკლამა ინტერნეტით, ინტერნეტქსელებით და გაფართოებული ინტრაქსელებით; მართვა საქმიან სფეროში, ადმინისტრირება საქმიან სფეროში; საოფისე საქმიანობა, მარკეტინგი და საქონლის გასაღებაში ხელშეწყობა ავიაკომპანიებისთვის; გაზეთების, ჟურნალების, პერიოდული გამოცემების ან ბიულეტენების ხელმოწერის ორგანიზება მესამე პირებისთვის; კონსულტაციები ბიზნესის სფეროში, პროფესიონალი ბიზნესმენების კონსულტაციები, ბიზნესის რაციონალიზაციის ექსპერტების კონსულტაციები, ინფორმაცია ბიზნესის სფეროში, კონსულტაციები ბიზნესის კვლევის სფეროში; ანგარიშების ფოსტით გაგზავნა, საქმიანობის შეფასება; კომერციული ინფორმაციის სააგენტოები; თვითღირებულების შეფასება; სარეკლამო მასალის გავრცელება; საოფისე ტექნიკის და აღჭურვილობის გაქირავება; მონაცემთა გადაწერა, ბიზნესის ბუღალტერია; კონსულტაციები პერსონალის მართვის სფეროში, პერსონალის შერჩევა; სარეკლამო სვეტების მომზადება; პირდაპირი რეკლამა ფოსტით; დახმარება კომერციულ ან მრეწველობის მართვის სფეროში; სარეკლამო მასალის განახლება; დოკუმენტების გამრავლება; გამოფენების ორგანიზება კომერციული ან სარეკლამო მიზნით; კონკურსების ორგანიზება (რეკლამა და გაყიდვების (საქონლის გასაღების ხელშეწყობა); კომპიუტერის მონაცემთა ბაზაში ინფორმაციის შეგროვება და სისტემატიზირება; კომპიუტერიზებული ფაილების მართვა, კერძოდ, კომპიუტერიზებული ფაილების მართვა ინტერნეტში, ინტერნეტქსელებში და გაფართოებულ ინტერნეტქსელებში; მონაცემთა ბაზების მართვა, კერძოდ, ინტერნეტის, ინტერნეტქსელების და გაფართოებული ინტერნეტქსელების მონაცემთა ბაზების მართვა; სარეკლამო სივრცის გაქირავება; საზოგადოებრივი აზრის გამოკითხვა; დახმარება საქმიანობის მართვის სფეროში; საქონლის გაყიდვის ხელშეწყობა მესამე პირებისთვის; სარეკლამო ტექსტების გამოქვეყნება; საზოგადოებასთან ურთიერთობები; ანგარიშის შედგენა (ანგარიშების მდგომარეობაზე) მდივნების მომსახურება, სტატისტიკური ინფორმაცია ბიზნესის სფეროში; აუდიტი; ხელშეწყობის პრემიების მართვა; საქმიანი კონსულტაციები, რომლებ-

ბიც დაკავშირებულია მომხმარებლების და პერსონალის ერთგულების (ნდობის) გაზრდასთან ხელშეწყობი ან სარეკლამო ქმედებების მეშვეობით; ერთგულების (ნდობის) პროგრამების საქმიანი მართვა, კერძოდ, ერთგულების (ნდობის) პროგრამების საქმიანი მართვა ავიატრანსპორტის ინდუსტრიის სფეროში; საქონლის და მომსახურების შეძენისთვის შეკვეთების განხორციელება ინტერნეტის, ინტერნეტქსელების და გაფართოებული ინტერნეტქსელების მეშვეობით, აუქციონით გაყიდვა, კერძოდ, აუქციონით გაყიდვა ინტერნეტის, ინტერნეტქსელების და გაფართოებული ინტერნეტქსელების მეშვეობით; მაღაზიების ვიტრინების მოწყობა (მორთვა); საქონლის ჩვენება; მარკეტინგის სწავლება, მარკეტინგული კვლევები; ეკონომიკური პროგნოზი; რეკლამის ან საქონლის გასაღების ხელშეწყობის მოდელირება; შედაგათების და სტიმულირების კომერციული ან ადმინისტრაციული მართვა მომხმარებლების ერთგულების ხელშეწყობისათვის; კომერციული ინფორმაცია, რეკლამა და საქონლის გასაღების ხელშეწყობა მესამე პირებისთვის კომერციული ვებსაიტების მართვის მეშვეობით; ავიაკომპანიების და მანქანების გამჭირავებელი კომპანიების წარმოდგენა, კერძოდ, საიჯარო (კომერციული მართვის დახმარება) სატრანსპორტო მომსახურება, მგზავრობის დაჯავშნა, მგზავრობის მომსახურება, ბარგის რეგისტრაცია და თვალყურის დევნება ავიაკომპანიის ან მანქანების გამჭირავებელი კომპანიის სახელით ან აღნიშნულ კომპანიასთან თანამშრომლობის გზით; სატრანსპორტო ბილეთებით, ავიაბილეთებით, სამგზავრო (სამოგზაურო) ბილეთებით საცალო ვაჭრობა, კერძოდ, სატრანსპორტო ბილეთებით, ავიაბილეთებით, სამგზავრო (სამოგზაურო) ბილეთებით საცალო ვაჭრობა ინტერნეტის მეშვეობით, ინტერნეტქსელების და გაფართოებული ინტერნეტქსელების მეშვეობით; ავტომობილების გაქირავების ბილეთებით საცალო ვაჭრობა, კერძოდ, ავტომობილების გაქირავების ბილეთებით საცალო ვაჭრობა ინტერნეტის მეშვეობით, ინტერნეტქსელების და გაფართოებული ინტერნეტქსელების მეშვეობით; პარფიუმერიით, კოსმეტიკით და სანთლებით საცალო ვაჭრობა; მესხიერების ბარათებით, ქსელში ინტეგრირებული ბარათებით, კოდირებული მაგნიტური ბარათებით, საიდენტიფიკაციო მაგნიტური ბარათებით, ბონუსების მაგნიტური ბარათებით, სეზონური მაგნიტური ბარათებით, მაგნიტური ბარათებით საცალო ვაჭრობა, კერძოდ, შეზღუდული გონებრივი და ფიზიკური შესაძლებლობების მქონე მგზავრობის დასახმარებელი მაგნიტური ბარათებით, ერთგულების მაგნიტური ბარათე-

ბით, წვერობის დამადასტურებელი მაგნიტური ბარათებით, სოციუმის ქსელში ურთიერთობის მაგნიტური ბარათებით, გადახდის მაგნიტური ბარათებით, საკრედიტო მაგნიტური ბარათებით, სმარტ ბარათებით საცალო ვაჭრობა; საცალო ვაჭრობა კომპაქტ დისკებით (აუდიო-ვიდეო), კომპაქტ დისკებით (მხოლოდ წაკითხვის მექანიზმებით), ოპტიკური დისკებით, მაგნიტური დისკებით, ვიდეოკასეტებით, აუდიოკასეტებით, ვიდეოლენტებით, DVD, CD-ROM, DVD-ROM, გასართობებით, აპარატურით, რომელიც ადაპტირებულია გამოყენებისთვის დამოუკიდებელ დისკის ეკრანთან ან მონიტორთან; საქონლისთვის და ბარგისთვის განკუთვნილი ელექტრონული ეტიკეტებით (ტაღონებით) საცალო ვაჭრობა; საცალო ვაჭრობა კალკულატორებით, ჯიბის ელექტრონული კალკულატორებით, ელექტრონული მდივნებით (უბის წიგნაკებით), MP3 პლეიერებით, ნოუთბუქებით (USB პორტატიული ჯიბის კომპიუტერები), ჯიბის კალკულატორებით, რადიომიმღებებით, სასიგნალო აპარატურით, კერძოდ, სასიგნალო აპარატურით მეზარეუბისთვის, საკონტროლო (სათვალთვალო) აპარატურით, ელექტრონული თამაშების პულტებით, რომლებიც ადაპტირებულია გამოყენებისთვის ტელექსელეტთან, კამერებით (ფოტო-აპარატებით); საცალო ვაჭრობა საპარსებით, დენის ადაპტირებით; საცალო ვაჭრობა სათვალეებით, (ოპტიკური) სათვალეებით, მზის სათვალეებით, ათინათის საწინააღმდეგო სათვალეებით, ათინათის საწინააღმდეგო წინაფრიალი დამცავი სათვალეებით, სათვალის ბუდეებით; საცალო ვაჭრობა საიუველირო ნივთებით, ბიუტერით, ამულეტებით (საიუველირო ნაკეთობა), ბეჭდებით (საიუველირო ნაკეთობა), საყურებით (საიუველირო ნაკეთობა), ყელსაბამებით (საიუველირო ნაკეთობა), თილისმებით (საიუველირო ნაკეთობა), გულსაბნევეებით (საიუველირო ნაკეთობა), სამაჯურებით (საიუველირო ნაკეთობა), მაჯის საათებით, ჯიბის საათებით, საათებით, ქრონომეტრებით, პატარა საათებით, მადვიმართი, საკინძებით, ქუდის აქსესუარებით (მოსართავები) ძვირფასი ლითონებისგან, გასაღების რგოლებით (ბრელოკებით), ჰალსტუხის სამაგრებით (ქინძისთავები), ძვირფასი ლითონებისგან დამზადებული ნიშნებით, გულსაკიდებით (მედალიონებით) (საიუველირო ნაკეთობა); საცალო ვაჭრობა ქურთუკებით, პალტოებით, კაპიუშონიანი ქურთუკებით, საწვიმარი ტანსაცმლით, კოსტიუმებით, ჟაკეტებით (ტანსაცმელი), უილეტებით, პულკერებით, სვიტერებით, შარვლებით, ჰალსტუხებით, ქამრებით (ტანსაცმელი), შარფებით (კაშნეებით), კაბებით, ქვედაკაბებით, ხალათებით, საცუ-

რაო კოსტიუმებით, ბანდანებით (ფერადნახატიანი ყელსახვევები), თავზე წასაკრავი წვრილი ლენტებით (ფორსო) (ტანსაცმელი), არაქალაღდისგან დამზადებული ბავშვის გულსაფარებით, კეპებით (თავსაბურავი), აჭიმებით, ქუდეებით, წინაფრებით (ქუდეების), საცვლელებით, ხელთათმანებით (ტანსაცმელი), წინდებით, ჩუსტებით, პენიუარებით, პიუამებით, წინსაფრებით (ტანსაცმელი), უნიფორმებით, ფესსაცმლით, ჩექმებით, სანდლებით; საცალო ვაჭრობა ხელსახოცებით, ქვეშამოსაფენებით, სუფრებით, მაგიდაზე გადასაფარებელი ვიწრო სუფრებით, მაგიდის ქვესადგამებით, მაგიდის ხელსახოცებით, სახის პირსახოცებით, პირსახოცებით, აბაჯანის ზეწრებით, პლაჟის პირსახოცებით, აბაჯანის პირსახოცებით, აბაჯანის ხელჯაგებით; საცალო ვაჭრობა მაგიდის თეთრეულით, სერვისებით (ჭურჭელი), მოვერცხილი თეფშებით (მაგიდის ჭურჭელი), მინის ჭიქებით, თასებით, მინის ჭურჭლით, ბროლით (მინის ჭურჭელი), ჭურჭლით სასმელებისთვის (სასმისებით), მაგიდის დანებით, მაგიდის თეფშებით, ლანგრებით, თასებით, ფინჯნებით, ჩაის სერვისებით, ჩაიდნებით, ჩაის დასაყენებელი ჩაინდებით, ყავის სერვისებით, ყავადნებით, სასანთლებებით, კანდელაბრებით, ბოთლებით, ბოთლის გასაღებებით, შტოპორებით, გრაფინებით, საჭიქეებით, კერამიკული ქოთნებით (დოქებით), ლანგრებით (სინებით) საოჯახო მიზნებისთვის, ქვესადგამებით ქვაბებისთვის, დამჭერებით მენიუს ფურცლებისთვის (ბარათებისთვის), სახელეების დამჭერებით, მოხარშული კვერცხის ჩასადები პატარა ჭიქებით, კალათებით საოჯახო მიზნებისთვის, მაგიდის დანის ქვესადგამებით, მათარებით, ყინულის პატარა ვედროებით, სუფრის პატარა ზომის ჭურჭლით ზეთისათვის, მექანიკური საპილპილეებით (სუფრის), მექანიკური სამარილეებით (სუფრის), საპილპილეებით, სამარილეებით, საშაქრებით, მაგიდიდან ნამცვეების ასაღები სინებით, ნამცხვრის ასაღებებით, კერამიკით, ქვაბებით (ქოთნებით), სანაგვე ყუთებით, რგოლებით ხელსახოცებისთვის, სასალათეებით, მაგიდის ცენტრში დასადგმელი რამდენიმე იარუსიანი ვაზებით, არალექტრული ჩაინდებით, ლარნაკებით; საცალო ვაჭრობა ხორციით, თევზით, შინაური ფრინველით, გარეული ფრინველით, ხილით და ბოსტნეულით, რძით, რძის პროდუქტებით, საკვები ზეთებით და ცხიმებით, კვერცხით, მარცვლოვანებით, მარცვლოვანებისგან დამზადებული ნაწარმით, პურით, პურ-ფუნთუშეულით, საკონდიტრო ნაწარმით, კამფეტებით, სანელებლებით, ყავით, ჩაით, კაკაოთი, შოკოლადით, შაქრით, სოუსებით; ხორცისგან, თევზისგან, შინაური ფრინველისგან, გარეული ფრინვე-

ლისგან (ნანადირვეისგან), ხილისგან და ბოსტნეულისგან, რძისგან, რძის პროდუქტებისგან, საკვები ზეთებისგან და ცხიმებისგან, კვერცხისგან და მარცვლოვანებისგან დამზადებული საკვებით და კერძებით; საცალო ვაჭრობა არააღკოპოლიანი სასმელებით, მინერალური წყლით, გაზიანი წყლით, ხილის წვენებით, ბოსტნეულის წვენებით, სოლიანი წყლით, ყავისგან, ჩაისგან და შოკოლადისგან დამზადებული სასმელებით, ალკოჰოლიანი სასმელებით, ღვინით, შამპანურით, შუშუნა ღვინით, ლუდით, სპირტიანი სასმელებით, ლიქიორით; საცალო ვაჭრობა თამაშებით, სათამაშოებით, ბანქოთი, მაგიდის თამაშებისთვის განკუთვნილი დაფებით, ბუდეებით ბანქოსთვის, მასშტაბური მოდელებით, თვითმფრინავების და სატრანსპორტო საშუალებების მასშტაბური მოდელებით, წყალქვეშა სატრანსპორტო საშუალებებით (სათამაშოები), პლუმის სათამაშოებით, თოჯინებით, ავტომატური და ელექტრონული გასართობი მანქანებით, ავტომატური თამაშებით, საჭერებით ელექტრონული თამაშებისთვის; საცალო ვაჭრობა თამბაქოთი, ასანთით, ასანთის კოლოფებით, პორტსიგარებით, სიგარის კოლოფებით, სიგარების ბუდეებით, სიგარეტის პორტსიგარებით, სიგარეტის კოლოფებით, სიგარეტის კოლოფების ბუდეებით, სანთებულებით მწვევლებისთვის, საფერფლებით მწვევლებისთვის, სიგარეტის მკენეტარებით, სიგარის მუნდშტუკებით, სიგარეტის მუნდშტუკებით, სათამბაქოებით (სათუთუნეებით).

38 – კავშირგაბმულობა; კავშირი კომპიუტერული ტერმინალებით; რადიომაუწყებლობა; სატელეგრაფო კავშირი; სატელეფონო კავშირი; ტელემაუწყებლობა; ინფორმაცია კავშირგაბმულობის შესახებ; გაქირავება კავშირგაბმულობის მოწოდებლობების; გაქირავება მოკლე შეტყობინებების გასაგზავნი მოწოდებლობების; გაქირავება მოდემების; გაქირავება ტელეფონების; ელექტრონული ფოსტა, ელექტრონული ფოსტა მგზავრების გამგზავრებისა, მისწვდომობისა ან დახვედრისთვის; კერძოდ, მგზავრების (მოგზაურობის) დროს; ელექტრონული ფოსტა ვირტუალური კავშირის დასამყარებლად ინტერნეტის მეშვეობით; ელექტრონული ფოსტა სოციალური ქსელების დასაყენებლად (დასამყარებლად); ინფორმაციის გადაცემა, კერძოდ, ინფორმაციის გადაცემა, რომელიც ეხება მგზავრობას (გადაზიდვებს) ან ურთიერთობებს სოციალურ ქსელში; მონაცემთა გადაცემა, კერძოდ, მონაცემთა გადაცემა, რომელიც ეხება მგზავრობას (გადაზიდვებს) ან ურთიერთობებს სოციალურ ქსელში; მოკლე შეტყობინებების გაგზავნა, კერძოდ, მოკლე შეტყობინებების გაგზავნა, რომელიც ეხება მგზავრობას (გადაზიდვებს)

ან ურთიერთობებს სოციალურ ქსელში; გამოსახულებების და ხმოვანი შეტყობინებების გადაცემა, კერძოდ, გამოსახულებების და ხმოვანი შეტყობინებების გადაცემა, რომლებიც ეხება მგზავრობას (გადაზიდვებს) ან ურთიერთობებს სოციალურ ქსელში; კომპიუტერის დახმარებით გამოსახულებების და ხმოვანი შეტყობინებების გადაცემა; ფიჭური სატელეფონო კავშირი; თანამგზავრული კავშირი; სატელეფონო მომსახურება; ტელეგრაფების გაგზავნა; ინფორმაციის გაგზავნა მონაცემთა ბაზის სისტემიდან; მონაცემთა გაგზავნა კომპიუტერული ქსელების მეშვეობით; ინფორმაციის გადაცემა ონლაინ რეჟიმში; ელექტრონული ფოსტით მომსახურება; ხანგრძლივი დროით მისაწვდომობის დროის გაქირავება ცენტრალური მონაცემთა ბაზის მომხმარებლებისთვის კავშირგაბმულობის მიზნით; ელექტრონული საინფორმაციო დისფლემის პანელის მომსახურება, კერძოდ, დისფლემის პანელის მომსახურება ტრანსპორტის ან ადამიანებთან (მგზავრებთან) კავშირის დასამყარებლად; ვებსაიტების მისაწვდომობის უზრუნველყოფა; ქსელების მისაწვდომობის ხანგრძლივი დროით გაქირავება; ინტერნეტის სადისკუსიო ჯგუფების უზრუნველყოფა, კერძოდ, ინტერნეტის სადისკუსიო ჯგუფების უზრუნველყოფა ტრანსპორტის ან სოციალური ქსელების სფეროში; ტელესაკომუნიკაციო მომსახურება, რომელიც იძლევა მისაწვდომობის შესაძლებლობას ვირტუალური ურთიერთკავშირისთვის; სატელეფონო ზარების ცენტრები; მორიგეების სატელეფონო სამსახური; ინფორმაციის შეგროვება და გადაცემა ტელეფონით, ინტერნეტით, ინტერნეტქსელებით და გაფართოებული ინტერნეტქსელებით; ინფორმაციის გადაგზავნა და გავრცელება ტელეფონით, ინტერნეტით, ინტერნეტქსელებით და გაფართოებული ინტერნეტქსელებით სატრანსპორტო ბილეთების, სამგზავრო ბილეთების და ავიაბილეთების დაჯავშნისთვის; მოკლე შეტყობინებების გადაგზავნა და გავრცელება ტელეფონით, ინტერნეტით, ინტერნეტქსელებით და გაფართოებული ინტერნეტქსელებით სატრანსპორტო ბილეთების, სამგზავრო ბილეთების და ავიაბილეთების დაჯავშნისთვის; გამოსახულებების და ხმოვანი შეტყობინებების გადაგზავნა და გავრცელება ტელეფონით, ინტერნეტით, ინტერნეტქსელებით და გაფართოებული ინტერნეტქსელებით სატრანსპორტო ბილეთების, სამგზავრო ბილეთების და ავიაბილეთების დაჯავშნისთვის; გლობალურ კომპიუტერულ ქსელებში მომხმარებლების წვდომის უზრუნველყოფა; კომპიუტერულ ქსელებში მომხმარებლების წვდომის უზრუნველყოფა სატრანსპორტო ბილეთების, სამგზავრო ბილეთების, ავიაბილეთების დაჯავშ-

ნის, მიწოდების, ამობეჭდვის ან შეგროვების მიზნით. კომპიუტერულ ქსელებში მომხმარებლების წვდომის უზრუნველყოფა სასტუმროს ნომრების, რესტორანში ადგილების, რესტორანში მაგიდის, სატრანსპორტო საშუალებების დაჯავშნისთვის.

39 – ტრანსპორტირება; საქონლის შენახვა და შეფუთვა; მგზავრების ტრანსპორტირება; მოგზაურთა ტრანსპორტირება; ცხოველების ტრანსპორტირება; მოგზაურობის ორგანიზება; მოგზაურთა თანხლება; ბორტგამყოლების მომსახურება (მოგზაურთა თანხლება) ავიაგადაყვანები; ბარგის გადაზიდვა; ტურისტული სააგენტოები (სასტუმროს დაჯავშნის და პანსიონის შეკვეთის გარდა); სამოგზაურო სააგენტოები მოგზაურობის ორგანიზებისთვის; ავტობუსებით გადაყვანა, ავტომობილით გადაზიდვა; მძღოლის მომსახურება; ამანათების მიტანა; კორესპონდენციის მიტანა, გაზეთების მიტანა, ჟურნალების მიტანა, ბუკლეტების (პროსპექტების) მიტანა; აეროპორტებში და თვითმფრინავის ბორტზე უსაფრთხოების შესახებ ინსტრუქციების ფურცლების მიტანა; ბარგის მიტანა; საკვების მიტანა; სასმელების მიტანა; საქონლის მიტანა; საქონლის შეფუთვა; ინფორმაცია შენახვის შესახებ; ექსკურსიების (ტურები) ორგანიზება; დაფრახტვა (დაფრახტული გემით საქონლის გადაზიდვა); ტრანსპორტირების (გადაზიდვები) ლოჯისტიკა; ინფორმაცია ტრანსპორტირებაზე (გადაზიდვებზე); ინფორმაცია სატრანსპორტო საშუალებების გაქირავებაზე; ინფორმაცია მგზავრების, ცხოველების და საქონლის ტრანსპორტირებაზე; სატრანსპორტო საშუალებების გაქირავება; ტურისტების, მგზავრების მომსახურება თანხმდებლის მეშვეობით (შეტყობინებები ან საქონელი); ავტოსადგომები; მოგზაურთა ბილეთების დაჯავშნა; სამგზავრო ბილეთების დაჯავშნა, ავიაბილეთების დაჯავშნა; ტაქსით გადაყვანა; ღირსშესანიშნაობათა დათვალიერება (ტურიზმი); მგზავრობის დაჯავშნა; მგზავრების, ცხოველების გადაყვანის და საქონლის გადაზიდვის დაჯავშნა; მოგზაურობის დაჯავშნა; სატრანსპორტო საშუალებების დაქირავების დაჯავშნა; ძვირადღირებული საქონლის გადაზიდვა; ავტომობილების გადაზიდვის მომსახურება; ბარგის, საქონლის და მგზავრების შემოწმება; თვითმფრინავების დატვირთვა და განტვირთვა; ავიაკომპანიების და ავტომობილების გამქირავებელი კომპანიების წარმოდგენა, კერძოდ, ტრანსპორტირების მომსახურება, მოგზაურობის დაჯავშნის მომსახურება, მოგზაურთა გადაადგილების მომსახურება, ბარგის შემოწმების და თვალთვალის მომსახურების უზრუნველყოფა წარმომადგენლობის ან თანამშრომლობის საფუძველზე

სხვა ავიაკომპანიებისთვის ან ავტომობილების გამქირავებელი კომპანიებისთვის; საზოგადოებრივი ტრანსპორტით მგზავრების გადაყვანა; სატრანსპორტო საშუალებების ბუქსირება; ავტომობილების გაქირავება; საქონლის შენახვისათვის განკუთვნილი კონტეინერების გაქირავება; ფრახტთან დაკავშირებული საშუამავლო საქმიანობა; ტრანსპორტირებასთან დაკავშირებული საშუამავლო საქმიანობა; საწვობების გაქირავება; გარაყვების (ავტოსადგომების) გაქირავება; საინვალიდო ეტლების გაქირავება; საინვალიდო ეტლების განთავსება აეროპორტებში მგზავრებისთვის განკუთვნილ ადგილებში (საინვალიდო ეტლების გაქირავება და დროებით სარგებლობაში გადაცემა); პარკირების ადგილების გაქირავება; პილოტირება; უტილიზაცია; სამაშველო ოპერაციები (ტრანსპორტის); საჰაერო სატრანსპორტო საშუალებების და თვითმფრინავების გაქირავება; პროფესიონალური კონსულტაციები საჰაერო ტრანსპორტის სფეროში; საკვების, სასმელების, კერძების და მსუბუქი საუზმის გაგზავნა; საქონლის გადმოტვირთვა თვითმფრინავის ბორტიდან თვითმფრინავის სალონის, ეკიპაჟის კაბინის და ბარგისთვის განკუთვნილი ნაკვეთურების აღჭურვისათვის (მოსამზადებლად); საქონლის და ბარგის ტრანსპორტირება (გადაადგილება), კერძოდ, საქონლის და ბარგის გადაადგილება აეროპორტებში; ავიასატრანსპორტო მომსახურება, რომელიც დაკავშირებულია გადაადგილებასთან ავტომავისტრალების და გადასასვლელების მახლობლად; სატრანსპორტო მომსახურება, რომელიც დაკავშირებულია მგზავრებისთვის გადაჯდომების და ტრანზიტის ორგანიზებასთან აეროპორტიდან ან თვითმფრინავიდან სხვა აეროპორტში ან სხვა თვითმფრინავში; სატრანსპორტო მომსახურება, რომელიც დაკავშირებულია თვითმფრინავის ეკიპაჟისათვის გადაჯდომების ან ტრანზიტის ორგანიზებასთან აეროპორტიდან ან თვითმფრინავიდან სხვა აეროპორტში ან სხვა თვითმფრინავში; სატრანსპორტო მომსახურება, რომელიც დაკავშირებულია თვითმფრინავის პერსონალისთვის გადაჯდომების ან ტრანზიტის ორგანიზებასთან აეროპორტიდან ან თვითმფრინავიდან სხვა აეროპორტში ან სხვა თვითმფრინავში; სატრანსპორტო მომსახურება, რომელიც დაკავშირებულია ბარგის გადატანის ან ტრანზიტის ორგანიზებასთან აეროპორტიდან ან თვითმფრინავიდან სხვა აეროპორტში ან სხვა თვითმფრინავში.

(260) AM 2013 68658 A  
 (210) AM 068658  
 (220) 2012 08 30  
 (731) შპს "BTM TEXTILE"  
 მელიქიშვილის ქ. 25, ბინა 3, 6000,  
 ბათუმი, საქართველო  
 (740) დავით ჩავლეიშვილი  
 (540)

**DOUBLE SIX**

(591) შავ-თეთრი  
 (531) 27.05.10-27.05.17-  
 (511)  
 25 – ტანსაცმელი, ფეხსაცმელი, თავსაბურავი.  
 35 – რეკლამა; მართვა საქმიან სფეროში; ად-  
 მინისტრირება საქმიან სფეროში; საოფისე სა-  
 მსახური.

(260) AM 2013 68660 A  
 (210) AM 068660  
 (220) 2012 08 30  
 (731) შპს "BTM TEXTILE"  
 მელიქიშვილის ქ. 25, ბინა 3, 6000,  
 ბათუმი, საქართველო  
 (740) დავით ჩავლეიშვილი  
 (540)



(591) შავ-თეთრი  
 (531) 24.17.15-24.17.21-26.01.06-27.05.17-  
 27.05.24-  
 (511)  
 25 – ტანსაცმელი, ფეხსაცმელი, თავსაბურავი.  
 35 – რეკლამა; მართვა საქმიან სფეროში; ად-  
 მინისტრირება საქმიან სფეროში; საოფისე სა-  
 მსახური.

(260) AM 2013 68661 A  
 (210) AM 068661  
 (220) 2012 08 30  
 (731) შპს "BTM TEXTILE"  
 მელიქიშვილის ქ. 25, ბინა 3, 6000,  
 ბათუმი, საქართველო  
 (740) დავით ჩავლეიშვილი

(540)  
  
 (591) შავ-თეთრი  
 (531) 27.05.05-  
 (511)  
 25 – ტანსაცმელი, ფეხსაცმელი, თავსაბურავი.  
 35 – რეკლამა; მართვა საქმიან სფეროში; ად-  
 მინისტრირება საქმიან სფეროში; საოფისე სა-  
 მსახური.

(260) AM 2013 68855 A  
 (210) AM 068855  
 (220) 2012 09 14  
 (731) შპს „გურჯაანის ნაყინი 2012“  
 გლდანის მას., IV მკრ., კორპ. 1, ბ. 45,  
 0167, თბილისი, საქართველო  
 (740) გიორგი თაქთაქიშვილი  
 (540)

**სუპერ ქებული**  
**Super Qebuli**  
**Супер Кебули**

(591) შავ-თეთრი  
 (511)  
 30 – ყავა, ჩაი, კაკაო, შაქარი, ბრინჯი, ტაპიო-  
 კა (მანიოკა), საგო, ყავის შემცველები;  
 ფქვილი და მარცვლოვანი პროდუქტი, პურ-  
 ფუნთუშეული, საკონდიტრო ნაწარმი, ნაყინი;  
 თაფლი, ბადაგის ვაჭინი; საფუარი, საცხობი  
 ფხენილები; მარილი, მღოვავი; ძმარი, საკაზმე-  
 ბი; სანელებლები; საკვები ყინული.  
 32 – ლუდი; მინერალური და გაზიანი წყალი  
 და სხვა უალკოჰოლო სასმელები; ხილის სას-  
 მელები და ხილის წვენები; ვაჭინები და სას-  
 მელების დასამზადებელი სხვა შედგენილო-  
 ბები.  
 35 – რეკლამა; მართვა საქმიან სფეროში; ად-  
 მინისტრირება საქმიან სფეროში; საოფისე სა-  
 მსახური; მათ შორის, საქონლით, განსაკუთ-  
 რებით, ნაყინით მომარაგება რეალიზაციის  
 ჩათვლით.

(260) AM 2013 68971 A  
 (210) AM 068971  
 (220) 2012 09 24  
 (731) მერკ შარბ & დომე კორპ.  
 უან მერკ დრაივი, უაიტჰაუს-სტეიშენი,  
 ნიუ-ჯერსი 08889, აშშ  
 (740) თამაზ შილაკაძე

(540)

**VYNFINIT**

(591) შავ-თეთრი

(511)

5 – ფარმაცევტული პრეპარატები.

(260) AM 2013 69166 A

(210) AM 069166

(220) 2012 10 09

(731) ზე პროქტერ & გემბლ კომპანი  
უან პროქტერ & გემბლ პლაზა,  
ცინცინატი, ოჰაიო 45202, აშშ

(740) შალვა გვარამაძე

(540)

**3D WHITE**

(591) შავ-თეთრი

(511)

3 – პრეპარატები პირის ღრუს, კბილების, ყელის, ღრძილებისა და ყბების მოვლისა და ჰიგიენისათვის, სავლები პრეპარატები კბილის ქვების წარმოშობისა და კარიესის პრევენციისათვის, კბილის საწმენდი პრეპარატები, კბილების მოსავლელი პრეპარატები, კბილის პასტები, პირის ღრუს სავლებები, პირის ღრუს სპრეები, გელები კბილებისათვის, ფთორიანი გელები, ფთორიანი სავლებები პირის ღრუსთვის, საწმენდი ფხვნილები; სარეცხი და მათეთრებელი პრეპარატები საყოფაცხოვრებო დანიშნულებით გამოყენებისათვის; საპნები; საკმეველი; ზეთები სუნამოებისა და არომატიზებისთვის; არომატიზებული წყალი საყოფაცხოვრებო მიზნებისა და ქსოვილებისათვის გამოსაყენებლად; ეთერზეთები.

5 – სამედიცინო დანიშნულების პრეპარატები პირის ღრუს, კბილების, ყელის, ღრძილებისა და ყბების მოვლისა და ჰიგიენისათვის, სავლები პრეპარატები კბილის ქვებისა და კარიესის პრევენციისათვის, კარიესისა და კბილის ქვების წარმოქმნის საწინააღმდეგო ან მათგან დამცავი და კბილის ქვების მოცილებაში დამხმარე კბილების მოსავლელი და კბილების საწმენდი პრეპარატები, კბილის პასტები, პირის ღრუს სავლებები, პირის ღრუს სპრეები, გელები კბილებისათვის, ფთორიანი გელები, ფთორიანი სავლებები პირის ღრუსთვის, კბილის ქვების შესაფერადებელი ტაბლეტები, პრეპარატები კბილების და ღრძილების პრევენციული მკურნალობისთვის, საღეჭი ტაბლეტები კბილების მოვლისთვის, სამედიცინო დანიშნულების საღეჭი რეზინი, კბილების საწმენდი და კბილების მოსავლელი პროდუქტები, აგრეთვე, მადეზინფიცირებელი ეფექტით, ხელოვნური კბილებისთვის, კბილის პროთეზები, ორთოპედიული სკობები და ხიდები, მწებავი პრეპარატები ხელოვნური კბი-

ლებისთვის, მწებავი ფხვნილები; მადეზინფიცირებელი საშუალებები; ჰაერის გამახალისებლები, ჰაერის გამწმენდი პრეპარატები; ოთახის ჰაერის გამახალისებლები; დეოდორანტები ქსოვილებისა და ჰაერისათვის; სუნის გამანეიტრალებელი პრეპარატები.

21 – კბილის ჯაგრისები; ელექტრული კბილის ჯაგრისები; ჯაგრისების დასამზადებლად გამზადებული მასალები; არაელექტრული ინსტრუმენტები და მასალები შეტანილი 21-ე კლასში, ყველა საწმენდი მიზნებისთვის; ნაწილები და ფიტინგები ზემოსხენებული საქონლისათვის შეტანილი 21-ე კლასში; ჯაგრისები; დამჭერები და გამანაწილებლები, ყველა შეტანილი 21-ე კლასში; პირის ღრუსა და კბილებისათვის განკუთვნილი ჰიგიენური ნაწარმი შეტანილი 21-ე კლასში; საყოფაცხოვრებო ან სამზარეულო დანიშნულების ჭურჭლეული და კონტეინერები (ძვირფასი ლითონებისგან დამზადებულის ან ამ ლითონებით დაფარულის გარდა); ზეთებისა და კეთილსურნელების სასაკმეველები; აპარატები სუნამოებისთვის ზეთების შეთბობისა და კეთილსურნელების გავრცელებისათვის გარე ატმოსფეროში; გამანაწილებლები და დოზირების აპარატები პარფიუმერიული ნაწარმისათვის; აპარატები და კონტეინერები ატმოსფეროს არომატიზებისა ან სუნამოების, ჰაერის გამახალისებელი ან ჰაერის გამწმენდი პრეპარატების გარემომცველ ატმოსფეროში დოზირებული განაწილებისათვის; მინის ნაწარმი; ფაიფურის ნაწარმი და კერამიკა.

(260) AM 2013 69427 A

(210) AM 069427

(220) 2012 10 26

(731) ჯ. ურიაჩ ი კომპანია, ს.ა.  
პოლ.ინდ.რეირა დე ქაღდეს. ავ ქაში  
რეიად, 51-57, 08184 პალაუ-სოლიტა  
ი პლეგამანს, ბარსელონა, ესპანეთი

(740) შალვა გვარამაძე

(540)

**РУПАФИН**

(591) შავ-თეთრი

(511)

5 – ფარმაცევტული პრეპარატები; ანტიპისტამინური ფარმაცევტული პრეპარატები ან ნებისმიერი პროდუქტი, რომელიც დანიშნულია ალერგიული რინიტის და ურტიკარიის („ჭინჭრის ციების“) სამკურნალოდ.

(260) AM 2013 65745 A\*  
 (210) AM 065745  
 (220) 2012 01 06  
 (731) ბიონიმ კორპორეიშენ  
 694 რენჰუა როუდი, დელი დისტ.,  
 ტაიხანგ სითი 412, ტაივანი, ჩინეთის  
 პროვინცია  
 (740) გიორგი ქართველიშვილი

(540)

## **Rightest**

(591) შავ-თეთრი  
 (531) 27.05.17-  
 (511)  
 10 – სამედიცინო აპარატურა და ინსტრუმენტები, სისხლში გლუკოზის მრიცხველები; გლუკომეტრლანცეტი; სისხლში გლუკოზის მონიტორინგის კომბინაციის ნაკრებები; საკონტროლო ხსნარი; კონტეინერი ტესტზოლების გამშრალებისათვის; ტესტზოლები.

(260) AM 2013 65876 A\*  
 (210) AM 065876  
 (220) 2012 01 16  
 (310) 85/406,597  
 (320) 2011 08 24  
 (330) US  
 (731) პატრონ სპირიტზ ინტერნაციონალ აგ  
 კუაიშტრასე 11, 8200 შაფჰაუზენი,  
 შვეიცარია  
 (740) შალვა გვარამაძე  
 (540)

## **XO CAFE DARK**

(591) შავ-თეთრი  
 (511)  
 33 – ალკოჰოლიანი სასმელები ლუდის გარდა; ლიქიორები.

(260) AM 2013 66451 A\*  
 (210) AM 066451  
 (220) 2012 03 09  
 (731) ებოტ პროდაქტს ოპერეიშენს აგ  
 ჰეგენჰაიმერმატგეგი 127, 4123 ალ შვილი,  
 შვეიცარია  
 (740) თამაზ შილაკაძე  
 (540)

## **ПРОЗИЛ**

(591) შავ-თეთრი  
 5 – ფარმაცევტული პრეპარატები.

(260) AM 2013 66549 A\*  
 (210) AM 066549  
 (220) 2012 03 16  
 (731) ჯენენტეხ, ინკ.  
 1 დი ენ ეი უეი, საუთ-სან-ფრანცისკო,  
 კალიფორნია 94080-4990, აშშ  
 (740) თამარ კოჭლამაზაშვილი  
 (540)

## **ЛУЦЕНТИС**

(591) შავ-თეთრი

(511)  
 5 – ფარმაცევტული პრეპარატები, რომლებიც გამოიყენება გულ-სისხლძარღვთა ონკოლოგიური, იმუნური, ოფთოლმოლოგიური დაავადებების და დარღვევების მკურნალობისათვის და ფარმაცევტული პრეპარატები, რომლებიც გამოიყენება ანთებითი დაავადებების სამკურნალოდ და თავიდან ასაცილებლად.

## რეგისტრირებული სასაქონლო ნიშნები

<p>(111) M 2013 023458 R                      (151) 2013 03 13                      (181) 2023 03 13                      (260) AM 2012 65963 A                      (220) 2012 01 25                      (732) ასტელას ფარმა იუროპ ბ.ვ.                      სილვიუსევეგ 62, 2333 BE ლეიდენი,                      ნიდერლანდი</p>	<p>(260) AM 2011 61702 A                      (220) 2011 03 17                      (732) უორლდ მედისინ ლიმიტიდ                      48 ქუინ ენ სტრიტი, ლონდონი WqG9JJ,                      გაერთიანებული სამეფო,                      უორლდ მედისინ ლიმიტიდ                      ქომონველს ტრასტ ლიმიტიდ, დრეიკ                      ჩეიმბერს, ტორტოლა, ვირჯინის                      კუნძულები (დიდი ბრიტანეთი)</p>
<p>(111) M 2013 023459 R                      (151) 2013 03 13                      (181) 2023 03 13                      (260) AM 2012 65964 A                      (220) 2012 01 25                      (732) ასტელას ფარმა იუროპ ბ.ვ.                      სილვიუსევეგ 62, 2333 BE ლეიდენი,                      ნიდერლანდი</p>	<p>(111) M 2013 023608 R                      (151) 2013 04 26                      (181) 2023 04 26                      (260) AM 2013 63205 A                      (220) 2011 07 13                      (732) ბასფ აგროქემიკალ პროდაქტს ბ.ვ.                      გრონიგენსინგელ 1, EA არნემი,                      ნიდერლანდი</p>
<p>(111) M 2013 023460 R                      (151) 2013 03 13                      (181) 2023 03 13                      (260) AM 2012 65965 A                      (220) 2012 01 25                      (732) ასტელას ფარმა იუროპ ბ.ვ.                      სილვიუსევეგ 62, 2333 BE ლეიდენი,                      ნიდერლანდი</p>	<p>(111) M 2013 023609 R                      (151) 2013 04 26                      (181) 2023 04 26                      (260) AM 2012 64137 A                      (220) 2011 09 19                      (732) შპს "FINA"                      მ. კოსტავას II შესახ. 2, თბილისი,                      საქართველო</p>
<p>(111) M 2013 023602 R                      (151) 2013 04 18                      (181) 2023 04 18                      (260) AM 2012 64138 A                      (220) 2011 09 19                      (732) ჭაბუკი ამირანაშვილი                      თემქა, მე-3 მ/რ, მე-3 კვ., კორპ.43,                      ბინა 16, თბილისი, საქართველო</p>	<p>(111) M 2013 023610 R                      (151) 2013 04 26                      (181) 2023 04 26                      (260) AM 2012 64686 A                      (220) 2011 11 01                      (732) შპს „მარკო ჯორჯია“                      რკინიგზის ქ. 10, 0101, თბილისი,                      საქართველო</p>
<p>(111) M 2013 023606 R                      (151) 2013 04 26                      (181) 2023 04 26                      (260) AM 2012 61120 A                      (220) 2011 02 02                      (732) სს „გამოფენების ცენტრი“                      აკაკი წერეთლის გამზ. 118, 0119,                      თბილისი, საქართველო</p>	<p>(111) M 2013 023611 R                      (151) 2013 04 26                      (181) 2023 04 26                      (260) AM 2012 64719 A                      (220) 2011 11 02                      (732) შპს „ვასადის პური“                      გაბრიელ ეპისკოპოსის ქ. 1, 3500,                      ოზურგეთი, საქართველო</p>
<p>(111) M 2013 023607 R                      (151) 2013 04 26                      (181) 2023 04 26</p>	<p>(111) M 2013 023612 R                      (151) 2013 04 26                      (181) 2023 04 26</p>



(260) AM 2012 64722 A (220) 2011 11 02 (732) შპს „ჯორჯიან ფეიფერ ფროდაქშენ“ მეველის ჩიხი 2, 0120, თბილისი, საქართველო	ინჩონი, კორეის რესპუბლიკა
(111) M 2013 023613 R (151) 2013 04 26 (181) 2023 04 26 (260) AM 2012 64905 A (220) 2011 11 15 (732) ტაი სტორეჯ ბეტტერი პაბლიკ კამპანი ლიმიტიდ 387 მუ 4, სოი პატანა 3, სუსუმიტ როუდი, ბანგპუ ინდასტრიალ ისტეიტი, პრაეკასა სამუტპრაკარნ 10280, ტაილანდი	(111) M 2013 023618 R (151) 2013 04 26 (181) 2023 04 26 (260) AM 2012 65069 A (220) 2011 11 28 (732) სელტრიონ ინკ. 13-6, სონგდო-დონგი, იონსუ-გუ, ინჩონი, კორეის რესპუბლიკა
(111) M 2013 023614 R (151) 2013 04 26 (181) 2023 04 26 (260) AM 2012 64994 A (220) 2011 11 21 (732) ჯენერალ მოტორს ლლკ 300 რენისენს სენტერი, დეტროიტი, 48265-3000 მიჩიგანი, აშშ	(111) M 2013 023619 R (151) 2013 04 26 (181) 2023 04 26 (260) AM 2012 65070 A (220) 2011 11 28 (732) სელტრიონ ინკ. 13-6, სონგდო-დონგი, იონსუ-გუ, ინჩონი, კორეის რესპუბლიკა
(111) M 2013 023615 R (151) 2013 04 26 (181) 2023 04 26 (260) AM 2012 65066 A (220) 2011 11 28 (732) სელტრიონ ინკ. 13-6, სონგდო-დონგი, იონსუ-გუ, ინჩონი, კორეის რესპუბლიკა	(111) M 2013 023620 R (151) 2013 04 26 (181) 2023 04 26 (260) AM 2012 65071 A (220) 2011 11 28 (732) სელტრიონ ინკ. 13-6, სონგდო-დონგი, იონსუ-გუ, ინჩონი, კორეის რესპუბლიკა
(111) M 2013 023616 R (151) 2013 04 26 (181) 2023 04 26 (260) AM 2012 65067 A (220) 2011 11 28 (732) სელტრიონ ინკ. 13-6, სონგდო-დონგი, იონსუ-გუ, ინჩონი, კორეის რესპუბლიკა	(111) M 2013 023621 R (151) 2013 04 26 (181) 2023 04 26 (260) AM 2012 65900 A (220) 2012 01 17 (732) სააქციო საზოგადოება „ლომისი“ სოფ. ნატახტარი, 3308, მცხეთა, საქართველო
(111) M 2013 023617 R (151) 2013 04 26 (181) 2023 04 26 (260) AM 2012 65068 A (220) 2011 11 28 (732) სელტრიონ ინკ. 13-6, სონგდო-დონგი, იონსუ-გუ,	(111) M 2013 023622 R (151) 2013 04 26 (181) 2023 04 26 (260) AM 2012 65901 A (220) 2012 01 17 (732) სააქციო საზოგადოება „ლომისი“ სოფ. ნატახტარი, 3308, მცხეთა, საქართველო
	(111) M 2013 023623 R (151) 2013 04 26 (181) 2023 04 26

(260) AM 2012 65971 A  
 (220) 2012 01 25  
 (732) და ბევერიჯიზ ლიმიტიდ  
 პო ბოქს 309GT, უგლანდ ჰაუზი, საუთ  
 ჩერჩ სტრიტი, ჯორჯ ტაუნი, დიდი  
 კაიშანი, კაიშანის კუნძულები

(111) M 2013 023624 R  
 (151) 2013 04 26  
 (181) 2023 04 26  
 (260) AM 2012 65972 A  
 (220) 2012 01 25  
 (732) და ბევერიჯიზ ლიმიტიდ  
 პო ბოქს 309GT, უგლანდ ჰაუზი, საუთ  
 ჩერჩ სტრიტი, ჯორჯ ტაუნი, დიდი  
 კაიშანი, კაიშანის კუნძულები

(111) M 2013 023625 R  
 (151) 2013 04 26  
 (181) 2023 04 26  
 (260) AM 2012 66068 A  
 (220) 2012 02 03  
 (732) შპს „სანტე ჯი ემ თი პროდუქტები“  
 კახეთის გზატკეცილი, მე-10 კმ., 0182,  
 თბილისი, საქართველო

(111) M 2013 023626 R  
 (151) 2013 04 26  
 (181) 2023 04 26  
 (260) AM 2012 66085 A  
 (220) 2012 02 06  
 (732) შპს „დანელია და კომპანია“  
 აგლაძის ქუჩა 38, ბინა 91, თბილისი,  
 საქართველო

(111) M 2013 023627 R  
 (151) 2013 04 26  
 (181) 2023 04 26  
 (260) AM 2012 66095 A  
 (220) 2012 02 06  
 (732) მილენიუმ ფარმაცეუტიკალს, ინკ.  
 40 ლენდსდაუნ სტრიტი, კემბრიჯი,  
 მასაჩუსეტსი, აშშ

(111) M 2013 023628 R  
 (151) 2013 04 26  
 (181) 2023 04 26  
 (260) AM 2012 66104 A  
 (220) 2012 02 07  
 (732) ჰოკ სენგ ფუდ პტი ლტდ  
 267 პანდან ლუპი, 128439, სინგაპური

(111) M 2013 023629 R  
 (151) 2013 04 26  
 (181) 2023 04 26  
 (260) AM 2012 66129 A  
 (220) 2012 02 08  
 (732) ტოიოტა ჯიდოშა კაბუშიკი კაიშია  
 (მოვაჭრე, როგორც ტოიოტა მოტორ  
 კორპორეიშენ)  
 1, ტოიოტა-ჩო, ტოიოტა-ში, აიჩი-კენ,  
 იაპონია

(111) M 2013 023630 R  
 (151) 2013 04 26  
 (181) 2023 04 26  
 (260) AM 2012 66139 A  
 (220) 2012 02 09  
 (732) ემ. ვრიგლი ჯრ. კომპანი  
 410 ნორთ მიჩიგან ავენიუ, ჩიკაგო,  
 ილინოისი 60611, აშშ

(111) M 2013 023631 R  
 (151) 2013 04 26  
 (181) 2023 04 26  
 (260) AM 2012 66167 A  
 (220) 2012 02 10  
 (732) სინსეი, ინკ., ნევადის შტატის  
 კორპორაცია  
 13355 ნოელ როუდი, სეიტი 400,  
 დალასი, ტეხასის შტატი 75240, აშშ

(111) M 2013 023632 R  
 (151) 2013 04 26  
 (181) 2023 04 26  
 (260) AM 2012 66177 A  
 (220) 2012 02 10  
 (732) სააქციო საზოგადოება „ლომისი“  
 სოფ. ნატახტარი, 3308, მცხეთა,  
 საქართველო

(111) M 2013 023633 R  
 (151) 2013 04 26  
 (181) 2023 04 26  
 (260) AM 2012 66178 A  
 (220) 2012 02 10  
 (732) სააქციო საზოგადოება „ლომისი“  
 სოფელი ნატახტარი, 3308, მცხეთის  
 რაიონი, საქართველო

(111) M 2013 023634 R  
 (151) 2013 04 26  
 (181) 2023 04 26  
 (260) AM 2012 66179 A

(220) 2012 02 10  
 (732) სააქციო საზოგადოება „ლომისი“  
 სოფ. ნატახტარი, 3308, მცხეთა,  
 საქართველო

(111) M 2013 023635 R  
 (151) 2013 04 26  
 (181) 2023 04 26  
 (260) AM 2012 66316 A  
 (220) 2012 02 23  
 (732) მერკ შარპ & დომე კორპ.  
 უან მერკ დრაივი, უაიტჰაუზ-სტიშენი,  
 ნიუ-ჯერსი 08889, აშშ

(111) M 2013 023636 R  
 (151) 2013 04 26  
 (181) 2023 04 26  
 (260) AM 2012 66405 A  
 (220) 2012 03 01  
 (732) მილენიუმ ფარმაცეუტიკალს, ინკ.  
 40 ლენდსდაუნ სტრიტი, კემბრიჯი,  
 მასაჩუსეტსი, აშშ

(111) M 2013 023637 R  
 (151) 2013 04 26  
 (181) 2023 04 26  
 (260) AM 2012 66406 A  
 (220) 2012 03 01  
 (732) მილენიუმ ფარმაცეუტიკალს, ინკ.  
 40 ლენდსდაუნ სტრიტი, კემბრიჯი,  
 მასაჩუსეტსი, აშშ

(111) M 2013 023638 R  
 (151) 2013 04 26  
 (181) 2023 04 26  
 (260) AM 2012 66410 A  
 (220) 2012 03 06  
 (732) ფონტერა ბრენდს (სინგაპური) პტე  
 ლიმიტიდ  
 1 პიკერინგ სტრიტი, N06-01, გრეიტ  
 ისტერნ სენტერი, 048659, სინგაპური

(111) M 2013 023639 R  
 (151) 2013 04 26  
 (181) 2023 04 26  
 (260) AM 2012 66411 A  
 (220) 2012 03 06  
 (732) ფონტერა ბრენდს (სინგაპური) პტე  
 ლიმიტიდ  
 1 პიკერინგ სტრიტი, N06-01, გრეიტ  
 ისტერნ სენტერი, 048659, სინგაპური

(111) M 2013 023640 R  
 (151) 2013 04 26  
 (181) 2023 04 26  
 (260) AM 2012 66491 A  
 (220) 2012 03 12  
 (732) მარს, ინკორპორეტიდ  
 6885 ელმ სტრიტი, მაკლინი, ვირჯინია  
 22101-3883, აშშ

(111) M 2013 023641 R  
 (151) 2013 04 26  
 (181) 2023 04 26  
 (260) AM 2012 66506 A  
 (220) 2012 03 13  
 (732) სეარა აღიმენტოს ლტდა  
 ავ. ჩედიდ ჟაფეტი, 222-ბლოკო A-3°  
 ანდარ ვილა ოლიმპია-სან-პაულუ SP  
 04551-065, ბრაზილია

(111) M 2013 023642 R  
 (151) 2013 04 26  
 (181) 2023 04 26  
 (260) AM 2012 66605 A  
 (220) 2012 03 20  
 (732) ზე კოკა-კოლა კომპანი  
 უან კოკა-კოლა პლაზა, ატლანტა,  
 ჯორჯია 30313, აშშ

(111) M 2013 023643 R  
 (151) 2013 04 26  
 (181) 2023 04 26  
 (260) AM 2012 66618 A  
 (220) 2012 03 21  
 (732) კრაფტ ფუდს ფრანს ინტელექტუალ  
 პროპერტი სას  
 13 ავენიუ მორან სოლნიე, 78140 ველიზი-  
 ვილაკუბლე, საფრანგეთი

(111) M 2013 023644 R  
 (151) 2013 04 26  
 (181) 2023 04 26  
 (260) AM 2012 66639 A  
 (220) 2012 03 22  
 (732) ტორკი ენტერპრაისის ლიმიტედ  
 439 ისტ ტამაკი როუდ ისტ ტამაკი  
 ოკლენდი, ახალი ზელანდია

(111) M 2013 023645 R  
 (151) 2013 04 26  
 (181) 2023 04 26  
 (260) AM 2013 66749 A  
 (220) 2012 03 29

(732) შპს „გაგა 1“  
სან-ზონა კორპ.13, ბინა 20, 0154,  
თბილისი, საქართველო

---

(732) სააქციო საზოგადოება „ლომისი“  
სოფ. ნატახტარი, 3308, მცხეთა,  
საქართველო

---

(111) M 2013 023646 R  
(151) 2013 04 26  
(181) 2023 04 26  
(260) AM 2012 66863 A  
(220) 2012 04 06  
(732) ლიმიტედ ლაიფბილითი კომპანი  
„ვმპაუტო“  
40, ლიტ. ა, ულიტსა პრომიშლენაია,  
სანკტ-პეტერბურგი 198099, რუსეთის  
ფედერაცია

---

(111) M 2013 023651 R  
(151) 2013 04 26  
(181) 2023 04 26  
(260) AM 2012 67022 A  
(220) 2012 04 20  
(732) სააქციო საზოგადოება „ლომისი“  
სოფ. ნატახტარი, 3308, მცხეთა,  
საქართველო

---

(111) M 2013 023647 R  
(151) 2013 04 26  
(181) 2023 04 26  
(260) AM 2012 66956 A  
(220) 2012 04 17  
(732) თაბ გიდა სანაიი ვე თიჯარეთ ანონიმ  
შირქეთი  
ემირჰან ჯად. ათაქულე N109  
დიქილითაშ ბეშიქთაში სტამბოლი,  
თურქეთი

---

(111) M 2013 023648 R  
(151) 2013 04 26  
(181) 2023 04 26  
(260) AM 2012 66957 A  
(220) 2012 04 17  
(732) თაბ გიდა სანაიი ვე თიჯარეთ ანონიმ  
შირქეთი  
ემირჰან ჯად. ათაქულე N109  
დიქილითაშ ბეშიქთაში სტამბოლი,  
თურქეთი

---

(111) M 2013 023649 R  
(151) 2013 04 26  
(181) 2023 04 26  
(260) AM 2012 67020 A  
(220) 2012 04 20  
(732) სააქციო საზოგადოება „ლომისი“  
სოფ. ნატახტარი, 3308, მცხეთა,  
საქართველო

---

(111) M 2013 023650 R  
(151) 2013 04 26  
(181) 2023 04 26  
(260) AM 2012 67021 A  
(220) 2012 04 20

---

## დაჩქარებული პროცედურით რეგისტრირებული სასაქონლო ნიშნები

რეგისტრაციის გაუქმების მოთხოვნით საჩივრის შეტანა შესაძლებელია საქპატენტის სააპელაციო პალატაში გამოქვეყნებიდან 3 თვის ვადაში.

(111) M 2013 23603 R

(151) 2013 04 23

(181) 2023 04 23

(210) AM 071533

(220) 2013 03 26

(732) სამტ ლტდ

სუიტე 11801, სართული 2, 145-147 წმ.

ჯონის ქუჩა, ლონდონი, EC1V 4PY,

ინგლისი, გაერთიანებული სამეფო

(740) ეკატერინე აბულაძე

(540)



(591) ლურჯი

(531) 26.13.25-27.05.01-27.05.19-29.01.04-

(511)

36 – ინვესტირება; დაზღვევა; ფინანსებთან დაკავშირებული საქმიანობა; ფულად-საკრედიტო ოპერაციები; უძრავ ქონებასთან დაკავშირებული ოპერაციები.

(111) M 2013 23604 R

(151) 2013 04 24

(181) 2023 04 24

(210) AM 071792

(220) 2013 04 11

(732) შპს „ყვარლის სარდაფი“

სოფელი ჭიკაანი, 4814, ყვარლის

რაიონი, საქართველო

(740) ნუგზარ ქსოვრელი

(540)

**კველი ციხე**

**СТАРАЯ КРЕПОСТЬ**

**OLD CHATEAU**

(591) შავ-თეთრი

(511)

33 – ალკოჰოლიანი სასმელები (ლუდის გარდა).

(111) M 2013 23605 R

(151) 2013 04 25

(181) 2023 04 25

(210) AM 071543

(220) 2013 03 27

(732) შპს GEONET EXPO

ქუთაისის ქ. 51, 6000, ბათუმი,

საქართველო

(740) დათო ჯაიანი

(540)

**BATUMBUILD**

**ბათუმბუილდ**

**БАТУМБУИЛД**

(591) შავ-თეთრი

(531) 27.05.05-28.05.00-28.19.00-

(511)

41 – საგამოფენო საქმიანობა სხვადასხვა სფეროში.

(111) M 2013 23652 R

(151) 2013 04 30

(181) 2023 04 30

(210) AM 071577

(220) 2013 03 28

(732) შპს "Hetline International"

ერისთავის ქ. 1, გლდანი ნაძალადევის

რაიონი, 0179, თბილისი, საქართველო

(540)



(591) ლურჯი, შავი, მწვანე, ყვითელი, წითელი

(531) 26.11.09-27.05.05-29.01.15-

(511)

6 – ჩვეულებრივი ლითონები და მათი შენადნობები; ლითონის სამშენებლო მასალა; ლითონის მოძრავი კონსტრუქციები და ნაგებობები; ლითონის მასალა ლიანდაგებისათვის; ჩვეულებრივი ლითონის გვარლები და მავთული (არა ელექტრული); რკინა-კავეუმი და საკეტი ნაწარმი; ლითონის მიღები და მიღსადენები; სეიფები; ჩვეულებრივი ლითონის ნაკეთობა, რომელიც არ მიეკუთვნება სხვა კლასებს; მადანი.

20 – ავეჯი, სარკეები, სურათების ჩარჩოები და ა.შ.; ხის, კორპის, ლელქაშის, ლერწმის, ტირიფის, რქის, ძვლის, სპილოს ძვლის, ვეშ-

პის უღვაშის, კუს ბაკნის, ნიუარის, ქარვის, სადაფის, „ზღვის ხვორთქლისა“ და ამ მასალების შემცველებისაგან დამზადებული ნაკეთობა, რომელიც არ მიეკუთვნება სხვა კლასებს.

დებელ სამართლებრივ დაცვას არ ექვემდებარება.

(511)

29 – მზესუმზირის რაფინირებული და არარაფინირებული ზეთი და სხვა მცენარეული ზეთები.

(111) M 2013 23653 R

(151) 2013 04 30

(181) 2023 04 30

(210) AM 071845

(220) 2013 04 12

(732) მეკალი ტამოვეი

ვარკეთილი-3, მე-4 მკრ., 414 კორპუსი,  
ბინა 248, 0163, თბილისი, საქართველო

(740) ოთარ კაჭკაჭაშვილი

(540)



(591) წითელი, ლურჯი, ყვითელი, მწვანე

(531) 05.05.04-27.03.11-29.01.15-

(511)

29 – კვერცხი, რძე და რძის პროდუქტები; ზეთები და საკვები ცხიმები

(111) M 2013 23654 R

(151) 2013 05 01

(181) 2023 05 01

(210) AM 071719

(220) 2013 04 08

(732) შპს „ივერია ოილ ინტერნეიშენალ“

ნონეშვილის ქ. 65, 6000, ბათუმი,  
საქართველო

(540)



(591) თეთრი, წითელი, ყვითელი, შავი,

ყავისფერი, მწვანე, ნარინჯისფერი

(531) 05.05.04-25.01.01-28.19.00-29.01.15-

(526) **ფისკლამაცია** – ნიშანი დაცულია მთლიანობაში, ცალკეული სიტყვიერი აღნიშვნები „ქართული“, „ხარისხის ეტალონი“ დამოუკი-

## საერთაშორისო სასაქონლო ნიშნები, რომლებზეც ბამოტანილია გადაწყვეტილება დაცვის მინიჭების შესახებ

გადაწყვეტილების გასაჩივრება შესაძლებელია საქპატენტის სააპელაციო პალატაში გამოქვეყნებიდან 3 თვის ვადაში ან მცხეთის რაიონული სასამართლოს ადმინისტრაციულ საქმეთა კოლეგიაში 1 თვის ვადაში (მის.: ქალაქი მცხეთა, სამხედროს ქ. №17).

(260) AM 2013 66598 A

(800) 1107885

(731) ORIFLAME RESEARCH AND  
DEVELOPMENT

1 Stokes Place, Dublin 2, Ireland

(540)



(591) Dark blue, green

(511)

3 – Soaps, perfumery, essential oils, cosmetics, hair lotions, dentifrices.

(260) AM 2013 66599 A

(800) 1107886

(731) Obshchestvo s ogranichennoy  
otvetstvennostyu "Evropeyskie krepzhnye  
tekhnologii"

TE, ul. Lynkova 17-11, 220104 Minsk,  
Belarus

(540)



(591) Black, white

(511)

8 – Hand tools, hand-operated, including hand drills (hand tools), gimlets (hand tools), carpenters' augers, nail extractors, priming irons (hand tools), lifting jacks, hand-operated, borers, shovels (hand tools), rabbeting planes, bits (hand tools), chisels, goffering irons, tube cutting instruments, riveters (hand tools), expanders (hand tools), edge tools (hand tools), picks (hand tools), centre punches (hand tools), pickaxes, mallets (hand instruments), punch pliers (hand tools), tap wrenches, diggers (hand tools), pliers, shear blades, jig-saws, trowels, taps (hand tools), hammers (hand tools), masons' hammers, riveting hammers (hand tools), needle files, files (tools), hand pumps included in this class, blades for planes, farriers' knives, braiders (hand tools), drill holders (hand tools), perforating tools (hand tools), saws (hand tools), bow saws, guns, hand-operated, for the extrusion of mastics, guns (hand tools), dies

(hand tools), saw blades (parts of hand tools), tool belts (holders), pin punches, punches (hand tools), reamers, frames for handsaws, saw holders, rasps (hand tools), cutters, cleavers, paring irons (hand tools), graving tools (hand tools), leather strops, planes, augers (hand tools), hollowing bits (parts of hand tools), mortise chisels, clamps for carpenters or coopers, hatchets, vices, hoop cutters (hand tools), axes, tube cutters (hand tools), squares (hand tools), scraping tools (hand tools), embossers (hand tools), milling cutters (hand tools), palette knives, stamping-out tools (hand tools), nippers; garden tools, hand-operated, including forks, hoes (hand tools), lawn clippers (hand instruments), rakes (hand tools), scythes, scythe rings, hainault scythes, thistle extirpators (hand tools), spades (hand tools), sand trap rakes, machetes, mattocks, grafting tools (hand tools), pruning shears, agricultural implements, hand-operated, fruit pickers (hand tools), insecticide sprayers (hand tools), weeding forks (hand tools), syringes for spraying insecticides, pruning scissors, trowels (gardening), plant parasite killing apparatus, sharpening instruments, whetstones, sharpening steels.

35 – Services related to wholesale and retail trade for the goods of class 8.

(260) AM 2013 66620 A

(800) 1108024

(731) VE-GE HASSAS KAĞIT VE YAPIŞTIRICI  
BANT SAN. VE TİC. A.Ş.

Halkali Cad. No: 229, TR-34295 Sefaköy-  
İstanbul, Turkey

(540)



(591) Red, white

(511)

1 – Adhesives used in industry, synthetic rubber resins based hot-melt adhesives, solvent based natural rubber resins adhesives, acrylic water-based adhesives.

16 – Paper, cardboard and goods made from these materials, not included in other classes; plastic materials for packaging and wrapping, printed matter; bookbinding material, printed publications, typewriters and office requisites (except furniture); wood pulp and writing papers, thermal papers, carbonless papers, fax papers, photocopy papers, computer papers, continuous form papers, notebooks.

17 – Rubber, gutta-percha, gum, asbestos, mica and goods made from these materials and not included in other classes; self-adhesive tapes and plates adjustable to all kinds of surface, polypropylene film tapes, cellulose film tapes, kraft paper tapes, crepe masking paper tapes, aluminum foil tapes, printed tapes, all kinds of surface protective tapes, double sided adhesive polypropylene film tapes, double sided adhesive paper tapes, double sided adhesive cloth tapes, all aforesaid goods are used for industrial purposes.

(260) AM 2013 66621 A  
(800) 1108026  
(731) Avon Products, Inc.  
World Headquarters, 777 Third Avenue,  
New York, NY 10017, USA  
(540)

## SHINE ATTRACT

(591) Black, white  
(511)  
3 – Non-medicated toilet preparations; toiletries; skin care preparations; skin moisturizers; body and beauty care preparations; powders, creams and lotions, all for the face, hands and body; soaps; shower and bath preparations; beauty masks; talcum powder; nail polish; nail polish remover; enamel for nails; false nails; adhesives for cosmetic purposes; cosmetics; eye makeup remover, eye shadow, eye liner, mascara, lipstick, lip liner, lip gloss; make-up foundation; blusher; tissues impregnated with cosmetic lotions; cotton sticks for cosmetic purposes; cotton wool for cosmetic purposes; preparations for cleaning, moisturising, colouring and styling the hair; shaving and aftershave preparations; essential oils (cosmetic); all the aforesaid being alone, in combination and/or in gift sets comprised of some or all of these items.

(260) AM 2013 66625 A  
(800) 1108058  
(731) CHANEL SARL  
Burgstrasse 26, CH-8750 GLARUS,  
Switzerland  
(540)

## BOY CHANEL

(591) Black, white

(511)  
9 – Cases, pouches and holders for telephones and telecommunication apparatus and instruments; cases, pouches and holders for computer apparatus and instruments, cases, pouches and holders for electronic apparatus.

18 – Leather and imitations of leather, and goods made of these materials; handbags, holdalls, handbags in the form of bowling bags, rucksacks; toiletry bags (empty), garment bags for travel; wheeled suitcases; bags; leatherware, make-up sets (empty), purses, wallets, card holders, key cases (leatherware), coin purses; parts and accessories for the above goods.

(260) AM 2013 66666 A  
(800) 1108405  
(731) GHASSAN BEN AL TAHER BEN JEDDOU  
Beirut- Sultan Ibrahim Street, Al Rehab Bldg.  
1 floor, Beirut, Lebanon

(540)

Al Mayadeen  
الميادين

(591) Black, white  
(511)  
35 – Advertising, business management; business administration, office functions; Web domain creation; direct mail advertising; document reproduction; commercial information agencies; commercial information agencies; advertising design services; on-line advertising on a computer network; opinion polling; bill-posting; presentation of goods on communication media, for retail purposes, word processing; publication of publicity texts, writing of publicity texts, business management of performing artists; business management of performing artists; modelling for advertising or sales promotion; news clippings; arranging newspaper subscriptions for others; rental of advertising space; rental of advertising time on communication media; television advertising; writing of publicity texts.

38 – Telecommunications; radio and television broadcasting services; computer aided transmission of messages and images; electronic bulletin board services (telecommunications services); electronic mail; news agencies; radio broadcasting; rental of telecommunication equipment; satellite transmission; teleconferencing services; providing telecommunication channels for teleshopping services; television broadcasting; providing internet chat-rooms; paging services.

41 – Educational services; training, entertainment; sporting and cultural activities, arranging and



conducting of conferences; arranging and conducting of colloquiums; arranging and conducting of workshops; arranging of beauty contests; publication of books; organization of sports competitions; dubbing; electronic desktop publishing; information on education; film production, other than advertising films; vocational guidance (education or training advice); gymnastic instruction; microfilming, movie studios; presentation of live performances; photographic reporting; production of radio and television programmes; production of shows; videotape film production; providing on-line electronic publications, not downloadable; publication of books; publication of electronic books and journals on-line; radio entertainment; news reporters services; scriptwriting services; dubbing; organization of exhibitions for cultural or educational purposes; rental of radio and television sets, videotaping; vocational guidance (education or training advice).

(260) AM 2013 66669 A  
(800) 1108420  
(731) NOVARTIS AG  
CH-4002 Basel, Switzerland  
(540)



(591) Light blue, dark blue, gray, silver and white  
(511)  
5 – Pharmaceutical and veterinary preparations; sanitary preparations for medical purposes; dietetic substances and foodstuffs adapted for medical purposes, food for babies; plasters, materials for dressings; material for dental fillings and dental impressions; disinfectants; pesticides; fungicides, herbicides.

(260) AM 2013 66703 A  
(800) 948228  
(731) ESPLAN-LUX S.R.L.  
Str. Ion Neculce nr. 63, ap. 22, MD-2069  
Chişinău, Republic of Moldova  
(540)



(591) Black, white  
(511)  
6 – Common metals and their alloys; building materials of metal; buildings, transportable, of metal; railway material of metal; non-electric cables and wires of common metal; ironmongery, small items of metal hardware; pipes of metal; safes; goods of common metal not included in other classes; ores of metal.

17 – Rubber, gutta-percha, gum, asbestos, mica and goods made from these materials and not included in other classes; plastics in extruded form for use in manufacture; packing, stopping and insulating materials; flexible tubes, not of metal.

19 – Building materials, not of metal; rigid pipes, not of metal [building]; asphalt, pitch and bitumen; buildings, transportable, not of metal; monuments, not of metal.

(260) AM 2013 66705 A  
(800) 1030288  
(731) "VITASLIM" OOD, j.k. "Geo Milev"  
bl. 107, vh. A, ap. 1, BG-1113 Sofia, Bulgaria  
(540)



(591) Black, white  
(511)  
5 – Balms for medical purposes; albuminous foodstuffs for medical purposes; albuminous milk; medicinal herbs; herbal teas; preparations and extracts made with medicinal herbs; biological preparations for medical purposes; cachou for pharmaceutical purposes; sea water for medicinal bathing; mineral waters for medical purposes; pharmaceutical preparations for skin care; sanitary pads; disinfectants for hygiene purposes; deodorants, other than for personal use; dietetic substances adapted for medical use; dietetic beverages adapted for medical use; dietetic foods adapted for medical use; chewing gum for medical purposes; elixirs (pharmaceutical preparations); enzymes for medical purposes; jujube; medicinal mud; oxygen baths; compresses; medicinal roots; barks for pharmaceutical purposes; poultices; medicines for human purposes; lotions for pharmaceutical purposes; oils for medical purposes; medicinal drinks; medical preparations for slimming purposes; medicinal preparations for stimulating hair growth; ointments for pharmaceutical purposes; mineral food supplements; milk ferments for pharmaceutical purposes; decoctions for pharmaceutical purposes; decoction-infusions, elixirs (pharmaceutical preparations), dietetic and tonic preparations made with medicinal herbs and minerals for medical purposes; pomades for medical purposes; medicated bath preparations; plasters; anti-rheumatism rings; cod-liver oil; fishmeal for pharmaceutical purposes; medicated confectionery; salts for medical purposes; adjuvants for medical purposes; articles for headache; appetite suppressants for medical purposes; soporifics; thermal water; restoratives (medicines); sedatives; chemical-pharmaceutical preparations; chemical preparations for medical purposes; diabetic bread; hormones for medical purposes; nutritional

additives for medical purposes; tobacco-free cigarettes for medical purposes.

29 – Albumen for food; alginates for food; ground almonds; bacon; egg white; whipped cream; broth; preparations for making broth; broth concentrates; shellfish, not live; preserved peas; preserved mushrooms; game, not live; tomato purée; poultry, not live; weed extracts for food; gelatine for food; jellies for food; meat jellies; animal marrow for food; egg yolk; candied fruits; tinned vegetables; vegetable soup preparations; vegetable salads; vegetable juices for kitchen purposes; preserved vegetables; cooked vegetables; dried vegetables; olive oil for food; casein for food; cocoa butter; potato crisps; potato flakes; potato fritters; kefir; compotes; yogurt; coconut fat; croquettes; edible fats; margarine; preserved lentils (vegetables); preserved onions (vegetables); marmalades; preserved meat; butter; meat; tinned meat; mussels, not live; milk products; milk; fruit chips; fruit pulp; edible oils; cheeses; jams; fruit peel; fruit salads; frozen fruits; pectin for food; protein for human consumption; fish; sunflower oil for food; cream (milk product); preserved soya beans for food; preparations for making soup; fish-based dishes; maize oil; liver; crisps; prepared nuts; eggs.

32 – Non-alcoholic aperitifs; non-alcoholic beverages; non-alcoholic fruit extracts; non-alcoholic fruit juice beverages; beers; isotonic beverages; non-alcoholic cocktails; table waters; water (beverages); soda water; ginger beer; tomato juices (beverages); vegetable juices (beverages); malt beer; worts; whey drinks; fruit nectars; fruit juices; apple juices; pastilles for effervescing beverages; lemonades; syrups for lemonade; syrups for beverages; sorbets (beverages).

(260) AM 2013 66708 A

(800) 1056122

(731) MARKANT Handels- und Service GmbH  
Hanns-Martin-Schleyer-Straße 2, 77656  
Offenburg, Germany

(540)



(591) Red, white, green and yellow

(511)

3 – Bleaching preparations and other substances for laundry use; cleaning, polishing, scouring and abrasive preparations; soaps; perfumery, essential oils, cosmetics; beauty packs (filled); hair lotions; dentifrices.

16 – Paper, cardboard and goods made from these materials, not included in other classes; printed ma-

ter; photographs; stationery; adhesives (glues) for stationery or household purposes; artists' materials; paintbrushes; instructional and teaching material (except apparatus); plastic materials for packaging, not included in other classes; transfers (decalcomanias); stickers (stationery); writing instruments; flags of paper; bookmarkers; table napkins of paper; conical paper bags; place mats of paper; pen cases; writing cases (stationery); writing boards; tablecloths and table linen of paper.

29 – Meat, fish, poultry and game; meat extracts; preserved, dried and cooked fruit and vegetables; jellies; jams, compotes; eggs, milk and dairy products; edible oils and fats; cooked dishes or semi-cooked dishes, consisting mainly of meat, fish, poultry, game, meat extracts, dairy products, preserved, dried and cooked fruit and/or preserved, dried and cooked vegetables; all the above products also used as dietetic foodstuffs for non-medical use.

30 – Coffee, tea, cocoa, sugar, rice, tapioca, sago, artificial coffee; flours and cereal preparations; bread, pastry and confectionery, edible ices; honey, treacle; yeast, baking-powder; salt, mustard; vinegar, sauces (condiments); spices; ice for refreshment; cooked dishes or semi-cooked dishes, consisting primarily of cereals, rice, pasta, chocolate, cocoa and/or bakery products; all the above products also used as dietetic foodstuffs for non-medical use.

32 – Beer; mineral and aerated waters and other non-alcoholic drinks; fruit drinks and fruit juices; vegetable juices (beverages); lemonade in the form of effervescent tablets and powders for beverages; syrups and other preparations for making beverages.

34 – Smokers' articles; matches; ashtrays, tobacco pouches, cigarette boxes and cases, snuff boxes, pocket apparatus for rolling cigarettes, cases, containers and chests for cigars, lighters, cigarette paper, matches, match boxes, cigar cutters, cigar and cigarette holders.

(260) AM 2013 66811 A

(800) 572670

(731) RADO UHREN AG (RADO WATCH Co  
Ltd), (MONTRES RADO S.A.)  
45, Bielstrasse, CH-2543 LENGNAU,  
Switzerland

(540)

**RADO LA COUPOLE**

(591) Black, white

(511)

14 – Precious metals and their alloys and goods in precious metals or coated therewith, jewelry, precious stones; timepieces and chronometric instruments.

(260) AM 2013 66936 A  
 (800) 1053237  
 (731) MARKANT Handels- und Service GmbH  
 Hanns-Martin-Schleyer-Straße 2, 77656  
 Offenburg, Germany  
 (540)



(591) Red, white, green and yellow  
 (511)  
 31 – Agricultural, horticultural and forestry products as well as seeds, as far as included in this class; live animals; fresh fruits and vegetables; seeds, natural plants and flowers; foodstuffs for animals; malt.

(260) AM 2013 66939 A  
 (800) 1079458  
 (731) FNT-GmbH Facility Network Technology  
 Röhlinger Str. 11, 73479 Ellwangen,  
 Germany  
 (540)



(591) Blue, green  
 (511)  
 9 – Computer programs, downloadable; computer software (recorded).  
 35 – Organisation consultancy; business organisation consultancy.  
 42 – Design and development of computer hardware and software; computer programming.

(260) AM 2013 66940 A  
 (800) 1082303  
 (731) FNT-GmbH Facility Network Technology  
 Röhlinger Str. 11, 73479 Ellwangen,  
 Germany  
 (540)



(591) Royal blue, dark blue  
 (511)  
 9 – Computer programs (downloadable software); computer software, recorded.  
 35 – Organisation consultancy; business organisation consultancy.

42 – Design and development of computer hardware and software; computer programming.

(260) AM 2013 66943 A  
 (800) 582985  
 (731) MAISADOUR, Société Coopérative  
 Route de Saint-Sever, HAUT-MAUCO,  
 F-40001 MONT-DE-MARSAN, France  
 (540)



(591) Orange and blue  
 (511)  
 31 – Agricultural, horticultural and forestry products, grains, seeds and cereals, not included in other classes; live animals; fresh fruit and vegetables; natural plants and flowers; foodstuffs for animals.

(260) AM 2013 66987 A  
 (800) 1110604  
 (731) BOCHAROV RUCHEY  
 g. Sochi, ul. Voykova, d. 35, ofis 9,  
 RU-354000 Krasnodarskiy kray, Russian  
 Federation  
 (540)

**БОЧАРОВ РУЧЕЙ**  
**BOCHAROV RUCHEY**

(591) Black, white  
 (511)  
 32 – Aperitifs, non-alcoholic; aerated water; lithia water; mineral water [beverages]; seltzer water; soda water; table waters; waters [beverages]; kvass [non-alcoholic beverages]; cocktails, non-alcoholic; lemonades; peanut milk [soft drink]; non-alcoholic beverages; isotonic beverages; non-alcoholic honey-based beverages; whey beverages; non-alcoholic fruit juice beverages; milk of almonds [beverage]; fruit nectars, non-alcoholic; orgeat; beer; ginger beer; malt beer; non-alcoholic beer; powders for effervescing beverages; sarsaparilla [soft drink]; syrups for lemonade; syrups for beverages; tomato juice [beverage]; cider, non-alcoholic; vegetable juices [beverages]; fruit juices; preparations for making aerated water; preparations for making liqueurs; preparations for making mineral water; preparations for making beverages; must; grape must, unfermented; beer wort; malt wort; pastilles for effervescing beverages; sorbets [beverages]; non-alcoholic fruit extracts; extracts of hops for making beer; essences for making beverages.

33 – Aperitifs; arak [arrack]; brandy; wine; piquette; whisky; anisette [liqueur]; kirsch; vodka; gin; digesters [liqueurs and spirits]; cocktails; anise [liqueur]; curacao; liqueurs; alcoholic beverages, except beer;

alcoholic beverages containing fruit; spirits [beverages]; distilled beverages; hydromel [mead]; peppermint liqueurs; bitters; rum; sake; cider; rice alcohol; alcoholic extracts; fruit extracts, alcoholic; alcoholic essences.

(260) AM 2013 66994 A

(800) 1110651

(731) Tovarystvo z obmezheniou vidpovidalnistiu "KONTSEPTPRODUKT"  
vul. Zabolotnogo, 15 m. Kyiv 03143, Ukraine

(540)

## GLOSSARY

## ГЛОСАРИ

## ГЛОСАРИ

(591) Black, white

(511)

3 – Breath freshening sprays; amber (perfume); antistatic preparations for household purposes; laundry blueing; colorants for toilet purposes; shining preparations (polish); shaving stones, antiseptic; shaving soap; shaving preparations; eyebrow cosmetics; eyebrow pencils; petroleum jelly for cosmetic purposes; cosmetic preparations for baths; bath salts, not for medical purposes; cotton wool for cosmetic purposes; cotton sticks for cosmetic purposes; bleaching preparations (laundry); bleaching salts; bleaching preparations (decolorants) for cosmetic purposes; cosmetic preparations for eyelashes; false eyelashes; adhesives for affixing false eyelashes; polishing wax; windscreen cleaning liquids; hair colorants; hair lotions; depilatory preparations; hair waving preparations; astringents for cosmetic purposes; cloths impregnated with a detergent for cleaning; make-up; make-up preparations; lipsticks; disinfectant soap; deodorants for personal use; deodorant soap; depilatories; shampoos for pets; scented water; extracts of flowers (perfumes); ethereal essences; essential oils; aromatics (essential oils); colour-removing preparations; degreasers other than for use in manufacturing processes; scale removing preparations for household purposes; dentifrices; rust removing preparations; bases for flower perfumes; cosmetics; cosmetics for animals; make-up powder; beauty masks; cosmetic kits; cosmetic preparations for slimming purposes; cosmetic creams; cakes of toilet soap; lavender water; lavender oil; lacquer-removing preparations; hair spray; nail polish; polishing preparations; medicated soap; lotions for cosmetic purposes; tissues impregnated with cosmetic lotions; after-shave lotions; make-up removing preparations; almond soap; detergents other than for use in manufacturing operations and for medical purposes; laundry preparations; soap; cleansing milk for toilet purposes; fabric softeners for laundry use; flavorings for beverages (essential oils); neutralizers

for permanent waving; nail varnish; nail care preparations; false nails; fumigation preparations (perfumes); eau de cologne; cosmetic pencils; oils for perfumes and scents; oils for cosmetic purposes; oils for toilet purposes; oils for cleaning purposes; parquet floor wax; perfumery; perfumes; laundry wax; pumice stone; stain removers; mouth washes, not for medical purposes; pomades for cosmetic purposes; laundry bleach; laundry preparations; laundry soaking preparations; dry-cleaning preparations; antiperspirants (toiletries); antiperspirant soap; sunscreen preparations; sun-tanning preparations (cosmetics); preparations for cleaning waste pipes; potpourris (fragrances); talcum powder, for toilet use; cotton sticks for cosmetic purposes; terpenes (essential oils); toiletries; toilet water; mascara; paint stripping preparations; cosmetic dyes; refurbishing preparations; cleaning preparations; scouring solutions; shampoos; skin whitening creams; cosmetic preparations for skin care; wallpaper cleaning preparations; color-brightening chemicals for household purposes (laundry).

5 – First-aid boxes, filled; tonics (medicines); germicides; bacteriological preparations for medical and veterinary use; balms for medical purposes; balsamic preparations for medical purposes; hygienic bandages; albuminous milk; albuminous preparations for medical purposes; albuminous foodstuffs for medical purposes; biological preparations for veterinary purposes; biological preparations for medical purposes; wart pencils; vaginal washes; salts for mineral water baths; bath preparations, medicated; bath salts for medical purposes; wadding for medical purposes; absorbent wadding; veterinary preparations; vitamin preparations; sea water for medicinal bathing; mineral water for medical purposes; medicinal hair growth preparations; sanitary panties; sanitary pads; sanitary towels; sanitary napkins; menstruation knickers; mustard plasters; anthelmintics; preparations for destroying dry rot fungus; mud for baths; medicinal mud; disinfectants for hygiene purposes; disinfectants for chemical toilets; deodorants for clothing and textiles; deodorants, other than for personal use; detergents for medical purposes; lacteal flour for babies; dietetic beverages adapted for medical purposes; dietetic substances adapted for medical use; dietetic foods adapted for medical purposes; additives to fodder for medical purposes; elixirs (pharmaceutical preparations); greases for veterinary purposes; greases for medical purposes; medicines for alleviating constipation; nervines; sedatives; anaesthetics; insecticides; compresses; medicinal roots; additives to fodder for medical purposes; depuratives; styptic preparations; adhesive plaster; fly catching adhesives; adhesive bands for medical purposes; medicine cases, portable, filled; medicines for veterinary purposes; medicines for human purposes; medicinal tea; medicinal herbs; remedies for foot perspiration; medicinal drinks; me-

dicinal infusions; medicinal oils; liniments; lotions for veterinary purposes; lotions for pharmaceutical purposes; pharmaceutical preparations for treating dandruff; ointments for pharmaceutical purposes; preparations for destroying mice; mothproofing preparations; mineral water salts; mineral food-supplements; corn remedies; vesicants; tinctures for medical purposes; antiparasitic collars for animals; fumigation preparations for medical purposes; fumigating pastilles; fumigating pastilles; frostbite salve for pharmaceutical purposes; chilblain preparations; preparations for the treatment of burns; eye-wash; sulphur sticks (disinfectants); vermin destroying preparations; parasiticides; insect repellent incense; dressings, medical; pills for pharmaceutical purposes; plasters for medical purposes; air freshening preparations; nutritional additives for medical purposes; mouthwashes for medical purposes; pomades for medical purposes; laxatives; poultices; food for babies; evacuants; asthmatic tea; febrifuges; antiseptic cotton; antiseptics; antiparasitic preparations; antiuric preparations; anticryptogamic preparations; insect repellents; tissues impregnated with pharmaceutical lotions; solvents for removing adhesive plasters; preparations for destroying noxious plants; edible plant fibres, non-nutritive; suppositories; syrups for pharmaceutical purposes; slug exterminating preparations; soporifics; dog lotions; dog washes; mineral water salts; salts for medical purposes; sunburn ointments; sunburn preparations for pharmaceutical purposes; sterilising preparations; lozenges for pharmaceutical purposes; adhesive plaster; thermal water; smoking herbs for medical purposes; herbs teas for medicinal purposes; tobacco extracts (insecticides); pharmaceutical preparations; enzymes for medical purposes; ferments for pharmaceutical purposes; enzyme preparations for veterinary purposes; enzyme preparations for medical purposes; fungicides; chemico-pharmaceutical preparations; chemical preparations for veterinary purposes; chemical preparations for medical purposes; chemical preparations for pharmaceutical purposes; reducing tea for medical purposes; medical preparations for slimming purposes; cattle washes; pharmaceutical preparations for skin care.

16 – Fountain pens; albums; almanacs; atlases; advertisement boards of paper or cardboard; tickets; forms, printed; drawing pads; writing pads; pamphlets; booklets; signboards of paper or cardboard; placards of paper or cardboard; printed publications; tear-off calendars; greeting cards; charcoal pencils; newspapers; geographical maps; engravings; graphic representations; graphic reproductions; graphic prints; diagrams; document laminators for office use; printed matter; labels, not of textile; magazines (periodicals); bookmarkers; note books; pads (stationery); newsletters; calendars; stationery; chart pointers, non-electronic; cards; geographical maps; paintings (pictures), framed or unframed; pictures;

charts; cardboard; cardboard articles; catalogues; manifolds (stationery); books; paper tapes and cards for the recordal of computer programmes; envelopes (stationery); carbon paper; copying paper (stationery); boxes of cardboard or paper; credit card imprints, non-electric; drawing boards; conical paper bags; lithographs; lithographic works of art; architects' models; decalcomanias; bags (envelopes, pouches) of paper or plastics, for packaging; garbage bags of paper or of plastics; musical greeting cards; teaching materials (except apparatus); stickers (stationery); covers (stationery); wrappers (stationery); passport holders; index cards (stationery); oleographs; handbooks (manuals); bottle wrappers of cardboard or paper; bottle envelopes of cardboard or paper; portraits; postcards; postage stamps; flags of paper; prospectuses; ledgers (books); graphic reproductions; photo-engravings; photographs; stamps (seals), address stamps.

29 – Anchovy; peanuts, processed; peanut butter; bacon; beans, preserved; bouillon; preparations for making bouillon; bouillon concentrates; jams; whipped cream; cream (dairy products); weed extracts for food; nuts, prepared; peas, preserved; mushrooms, preserved; potato fritters; game, not live; meat jellies; jellies for food; suet for food; fat-containing mixtures for bread slices; cranberry sauce (compote); frozen fruits; salted fish; frosted fruits; raisins; caviar; ginger jam; yoghurt; casein for food; chocolate nut butter; sauerkraut; potato crisps; potato chips; potato flakes; kephir (milk beverage); animal marrow for food; isinglass for food; clams (not live); charcuterie; coconut oil; coconut butter; coconut, desiccated; shrimps, not live; prawns, not live; fruit chips; blood sausage; croquettes; corn oil; kumys (kumyss) (milk beverage); sesame oil; spiny lobsters, not live; salmon; fruit pulp; meat extracts; meat, tinned; meat, preserved; salted meats; margarine; marmalade; butter; chocolate nut butter; butter cream; almonds, ground; mussels, not live; milk; milk beverages, milk predominating; milk products; shellfish, not live; sea-cucumbers, not live; vegetables, tinned; vegetable salads; vegetable juices for cooking; vegetable soup preparations; vegetables, preserved; vegetables, cooked; vegetables, dried; gherkins; olives, preserved; olive oil for food; lobsters, not live; herrings; palm oil for food; palm kernel oil for food; liver pate; pectin for food; liver; pollen prepared as foodstuff; crystallized fruits; piccalilli; powdered eggs; poultry, not live; crayfish, not live; crustaceans, not live; fish, not live; fish, preserved; fishmeal for human consumption; fish fillets; fish, tinned; foods prepared from fish; colza oil for food; fruit salads; bacon; sardines; pork; cheese; whey; rennet; snail eggs for consumption; tofu; soya beans, preserved, for food; pickles; sunflower oil for food; sausages; sausages in batter; lentils, preserved; soups; preparations for making soup; tahini (sesame seed paste); tripe; tomato puree;

tomato juice for cooking; truffles, preserved; tuna fish; dates; fruit, preserved; fruit preserved in alcohol; fruit peel; fruit jellies; fruit, stewed; fruits, tinned; edible fats; edible oils; edible birds' nests; onions, preserved; ham; silkworm chrysalis, for human consumption; apple puree; eggs.

30 – Peanut confectionery; bean meal; farinaceous foods; pastries; bread rolls; buns; sandwiches; waffles; vermicelli (noodles); pasty; oatmeal; oat flakes; oat-based food; weeds (condiment); biscuits; aniseed; cloves (spice); mustard; mustard meal; yeast; yeast in pill form, not for medical use; essences for foodstuffs, except etheric essences and essential oils; fruit jellies (confectionery); custard; leaven; artificial coffee; frozen yoghurt (confectionery ices); frozen yoghurt (confectionery ices); flavorings, other than essential oils, for beverages; flavorings, other than essential oils, for cakes; aromatic preparations for food; flavorings, other than essential oils; stiffening preparations for whipped cream; cereal preparations; ginger (spice); coffee; unroasted coffee; coffee flavorings (flavourings); coffee-based beverages; coffee beverages with milk; vegetal preparations for use as coffee substitutes; cocoa; cocoa beverages with milk; cocoa-based beverages; cocoa products; sandwiches; capers; caramels (candy); lozenges (confectionery); curry (spice); potato flour for food; ketchup (sauce); gluten for food; sausage binding materials; confectionery; pasty; sugar confectionery; salt for preserving foodstuffs; tortillas; cinnamon (spice); groats for human food; corn, milled; corn, roasted; corn flour; popcorn; corn flakes; turmeric for food; couscous (semolina); confectionery for decorating Christmas trees; noodles; candy for food; mayonnaise; macaroni; pasta; maltose; semolina; chowchow (condiment); marzipan; royal jelly for human consumption, not for medical purposes; honey; molasses for food; macaroons (pastry); almond paste; almond confectionery; flour-milling products; pancakes; spring rolls; gruel, with a milk base, for food; ice cream; binding agents for ice cream (edible ices); powders for ice cream; nutmegs; muesli; meat gravies; meat tenderizers, for household purposes; mint for confectionery; peppermint sweets; tea-based beverages; chocolate-based beverages; star aniseed; infusions, not medicinal; husked oats; crushed oats; vinegar; husked barley; ravioli; pepper; peppers (seasonings); allspice; cookies; beer vinegar; meat pies; quiches; natural sweeteners; pizzas; chips (cereal products); fondants (confectionery); edible decorations for cakes; condiments; dressings for salad; seasonings; unleavened bread; bee glue (propolis) for human consumption; gingerbread; spices; puddings; cake powder, wheat flour; rice; rice cakes; ferments for pastes; vegetal preparations for use as coffee substitutes; sago; garden herbs, preserved (seasonings); golden syrup; cooking salt; soya flour; soya sauce; malt for human consumption; malt biscuits; malt extract for food; tomato sauce; sauces

(condiments); spaghetti; rusks; breadcrumbs; petit-beurre biscuits; sushi; tabbouleh; tacos; cakes; petits fours (cakes); cake paste; crackers; tarts; preparations for stiffening whipped cream; sherbets (ices); halvah; bread; chicory (coffee substitute); sweetmeats (candy); sugar; tea; iced tea; chutneys (condiments); saffron (seasoning); chocolate; chocolate beverages with milk; barley meal.

31 – Oranges; peanuts (fruits); locust beans; beans, fresh; meal for animals; flower bulbs; beet; grapes, fresh; vine plants; bran; bran mash for animal consumption; bagasses of cane (raw material); animal fattening preparations; weeds for human or animal consumption; marrows; nuts (fruits); hazelnuts; garden herbs, fresh; peas, fresh; mushrooms, fresh; mushroom spawn for propagation; trees; trunks of trees; undressed timber; unsawn timber; wood chips for the manufacture of wood pulp; live animals; rye; residue in a still after distillation; aromatic sand for pets (litter); cereal seeds, unprocessed; menagerie animals; grains (cereals); grains for animal consumption; fish spawn; squashes; cocoa beans, raw; potatoes, fresh; chestnuts, fresh; flowers, natural; flowers, dried, for decoration; cuttle bone for birds; coconuts; coconut shell; cola nuts; rough cork; raw barks; roots for food; bird food; animal foodstuffs; pet food; cattle food; groats for poultry; maize; maize cake for cattle; sesame; bushes; spiny lobsters, live; lemons; almonds (fruits); mussels, live; sea-cucumbers, live; seed germ for botanical purposes; plant seeds; oats; vegetables, fresh; cucumbers; olives, fresh; lobsters, live; palm trees; sanded paper for pets (litter); peppers (plants); chicory roots; chicory (salad); bred stock; fruit, fresh; fruit residue (marc); poultry, live; wheat; crayfish, live; crustaceans, live; rhubarb; fish, live; rice, unprocessed; rice meal for forage; rape cake for cattle; poultry for breeding; seedlings; plants; plants, dried, for decoration; lettuce; salt for cattle; hay; seedlings; dog biscuits; malt for brewing and distilling; draff; straw mulch; straw (forage); straw litter; pine cones; lentils, fresh; stall food for animals; truffles, fresh; oysters, live; hops; leeks; onions, fresh vegetables; citrus fruit; sugarcane; shrubs; shellfish, live; rose bushes; pine cones; hop cones; berries, fresh fruits; eggs for hatching, fertilised; juniper berries; barley.

32 – Aperitifs, non-alcoholic; non-alcoholic beverages; non-alcoholic honey-based beverages; non-alcoholic fruit extracts; non-alcoholic fruit juice beverages; powders for effervescing beverages; pastilles for effervescing beverages; waters (beverages); table waters; aerated water; preparations for making aerated water; essences for making beverages; isotonic beverages; ginger beer; kvass (non-alcoholic beverages); cocktails, non-alcoholic; lemonades; preparations for making liqueurs; lithia water; milk of almonds (beverage); preparations for making mine-

ral water; mineral water (beverages); peanut milk (soft drink); whey beverages; preparations for making beverages; fruit nectars, non-alcoholic; vegetable juices (beverages); beer wort; beer; syrups for beverages; syrups for lemonade; soda water; fruit juices; malt beer; malt wort; must; tomato juice (beverage); non-alcoholic fruit extracts; non-alcoholic fruit juice beverages; fruit juices; extracts of hops for making beer; cider, non-alcoholic.

33 – Alcoholic beverages, except beer; aperitifs; brandy; wine; whisky; anisette (liqueur); anise (liqueur); hydromel (mead); vodka; kirsch; gin; cocktails; curacao; liqueurs; peppermint liqueurs; distilled beverages; alcoholic beverages, except beer; alcoholic beverages containing fruit; bitters; rice alcohol; rum; sake; cider; spirits (beverages); alcoholic extracts; alcoholic essences; fruit extracts, alcoholic.

35 – Commercial information agencies; cost price analysis; auctioneering; accounting; marketing studies; opinion polling; psychological testing for the selection of personnel; organization of exhibitions for commercial or advertising purposes; organization of trade fairs for commercial or advertising purposes; arranging newspaper subscriptions for others; business management of hotels; demonstration of goods; business research; business information; business appraisals; business investigations; business inquiries; business management assistance; marketing research; economic forecasting; efficiency experts; transcription; compilation of information into computer databases; drawing up of statements of accounts; public relations; distribution of samples; import-export agencies; office machines and equipment rental; commercial or industrial management assistance; advisory services for business management; business management consultancy; business management and organization consultancy; commercial information agencies; personnel recruitment; systemization of information into computer databases; professional business consultancy; business organization consultancy; personnel management consultancy; modelling for advertising or sales promotion; typing; document reproduction; word processing; news clipping services; updating of advertising material; shop window dressing; auditing; arranging newspaper subscriptions for others; relocation services for businesses; payroll preparation; tax preparation; procurement services for others (purchasing goods and services for other businesses); secretarial services; shorthand; psychological testing for the selection of personnel; publication of publicity texts; radio advertising; advertising by mail order; rental of advertising space; rental of advertising time on communication media; advertising agencies; publicity material rental; updating of advertising material; dissemination of advertising matter; publicity columns preparation; writing of publicity texts; advertising; on-line advertising on a

computer network; bill-posting; distribution of samples; direct mail advertising; sales promotion for others; television advertising; telephone answering for unavailable subscribers; rental of vending machines; data search in computer files for others.

43 – Tourist homes; bar services; rental of transportable buildings; hotels; hotel reservations; temporary accommodation reservations; rental of temporary accommodation; accommodation bureaux (hotels, boarding houses); boarding house bookings; canteens; cafes; cafeterias; motels; rental of tents; providing campground facilities; boarding houses; providing campground facilities; food and drink catering; rental of meeting rooms; restaurants; self-service restaurants; rental of chairs, tables, table linen, glassware; holiday camp services (lodging); rental of temporary accommodation; tourist homes; snack-bars.

(260) AM 2013 67033 A

(800) 1111153

(731) ETEX GROUP S.A.

Avenue de Tervuren 361, B-1150  
Bruxelles, Belgium

(540)

## SINIAT

(591) Black, white

(511)

1 – Chemicals for industrial and scientific use; unprocessed artificial resins, unprocessed plastics; soil fertilizers; fire extinguishing compositions; tempering and soldering preparations; tanning substances; adhesives for industrial use.

6 – Common metals and their alloys; metal building materials; transportable metal constructions; metal materials for railway tracks; non-electric cables and wires of metal; ironmongery, small items of metal hardware; metal pipes and tubes; metal goods not included in other classes; ores.

17 – Rubber, gutta-percha, gum, mica and goods made from these materials and not included in other classes; goods made of semi-processed plastics; packing, stopping and insulating materials; non-metal flexible tubes.

19 – Non-metal construction materials; non-metal rigid pipes used in construction; asphalt, pitch and bitumen; non-metal transportable constructions; non-metal monuments; cement; lime; mortar; concrete; aggregates; gypsum; plasterboard; building plaster.

37 – Construction services; supervising (directing) of construction work; information in relation to sustainable construction and construction modes; information on construction materials.

(260) AM 2013 67089 A

(800) 1111709

(731) SUNECHO LIMITED

Julia House, 3 Themistokli Dervi Street,

CY-1066 Nicosia, Cyprus

(540)



(591) White, mustard, light mustard, green, black (511)

29 – Meat, fish, poultry and game; meat extracts; preserved, frozen, dried and cooked fruits and vegetables; jellies, jams, compotes; eggs, milk and milk products; edible oils and fats including anchovy; peanuts, processed; bouillon, including instant bouillon; coconut fat; suet for food; raisins; fruit-based snack food; clam-based snack food; fish-based snack food; meat, tinned [canned (am.)]; vegetables, tinned [canned (am.)]; fish, tinned [canned (am.)]; fruits, tinned [canned (am.)]; bouillon concentrates (powder and blocks (terms linguistically incorrect in the opinion of the International Bureau – Rule 13(2)(b) of the Common Regulations); shrimps, not live; croquettes; spiny lobsters, not live; colza oil for food, peanut butter, maize oil for food, coconut butter, corn oil for food, sesame oil for food, linseed oil for food, olive oil for food, palm oil for food, sunflower oil for food, rape oil for food, soya oil for food; butter, chocolate butter; shellfish, not live; almonds, ground; clams [not live]; meat, including, lamb meat, beef meat, pork meat, rabbit meat; meat, preserved; potato fritters; lobsters, not live; nuts, prepared, including dried, including, almond nuts, prepared, Brazil nuts, prepared, walnuts, prepared, cedar nuts, prepared, cashew nuts, prepared, coconut, prepared, pistachio nuts, prepared, hazelnut, prepared; tomato puree; powdered eggs; dairy products, including yogurt, kephir, koumiss [kumiss] [milk beverages], milk beverages [milk predominating], cream [dairy products], whipped cream, sour cream; foods prepared from fish; poultry, not live, including goose, chicken, turkey, food duck (terms linguistically incorrect in the opinion of the International Bureau – Rule 13(2)(b) of the Common Regulations, pheasant; crayfish, not live; vegetable salads; fruit salads; tomato juice for cooking; vegetable juices for cooking; preparations for making bouillon, including instant bouillon; preparations for making soup, including instant soup; preparations for making potato puree; soup, including instant soup; vegetable soup, including instant vegetable soup; oysters, not live; fish fillets; frozen fruits; dried fruit; potato flakes; potato puree; potato chips; fruit chips.

30 – Coffee, tea, cocoa, sugar, rice, tapioca, sago, artificial coffee; flour and preparations made from cereals, bread, pastry and confectionery, ices; honey, treacle; yeast, baking-powder; salt, mustard; vinegar, sauces (condiments); spices; ice, including, flavoured, other than essential oils; cookies; pancakes; bread rolls; waffles; vermicelli (noodles), including instant noodles; cloves [spice]; glucose for food; thickening agents for cooking foodstuffs; rice-based snack food; cereal-based foodstuffs; artificial coffee; vegetal preparations for use as coffee substitutes; cakes; flour confectionery; peanut confectionery; almond confectionery; pasta including instant pasta; ginger powder; cocoa products; capers; caramels [candy]; curry; gruel, with a milk base, for food, including instant gruel; boiled rice including instant boiled rice; ketchup; quiches; sweetmeats [candy]; cinnamon, ground spices; starch for food; crackers; groats for human food; corn, milled; corn, roasted; turmeric for food; noodles including instant noodles; ice for refreshment; ice, natural or artificial; rice cakes; mayonnaise; ice cream, including sorbets [ices]; flour for food, including buckwheat flour, tapioca flour for food, potato flour for food, corn flour, maize flour, oat flour, wheat flour, rice flour, soya flour, barley flour; muesli; cocoa beverages; cocoa beverages with milk; coffee beverages with milk; coffee-based beverages; tea-based beverages; tea beverages with milk; chocolate beverages with milk; chocolate-based beverages; infusions, not medicinal; crushed oats; husked oats; oat flakes; nutmegs; pepper (spices), including white pepper, red pepper, black pepper; biscuits; pizzas; popcorn; cereal preparations; flour-milling products; oat-based food; rice including instant preparation rice (terms linguistically incorrect in the opinion of the International Bureau – Rule 13(2)(b) of the Common Regulations); confectionery; malt for human consumption; cooking salt; meat sauce; soya sauce; tomato sauce; spaghetti; seasonings; rusks; tarts; garden herbs, preserved [seasonings]; halvah; flakes, including oat flakes, corn flakes; tea, including green tea, fruit tea, black tea, fruit iced tea; black iced tea; chutneys [condiments]; chocolate; chips, namely, grain chips, corn chips, wheat chips, chocolate chips; saffron [seasoning].

35 – Advertising; business management; business administration; office functions including demonstration of goods; organization of exhibitions for commercial or advertising purposes; organization of trade fairs for commercial or advertising purposes; auctioneering; sales promotion (for others), including by shops; sales promotion to the market, sales promotion on credit, sales promotion wholesale and retail, sales promotion by via electronic communications facilities, sales promotion by catalogues, Internet (terms linguistically incorrect in the opinion of the International Bureau – Rule 13(2)(b) of the Common Regulations) distribution of samples; dissemi-



nation of advertising matter; dissemination of advertisements; procurement services for others [purchasing goods and services for other businesses].

- (260) AM 2013 67143 A  
 (800) 1112131  
 (731) Closed Joint-Stock Company "AZNAR" named after Teumur Akhmadov  
 120, Natavan str., AZ-2300 Goychay, Azerbaijan  
 (540)



- (591) Brown and beige  
 (511)  
 29 – Fruit jellies; fruits, tinned [canned (am.)]; marmalade; fruit pulp; jams; fruits puree; berry puree; fruit salads; vegetable juices for cooking; fruit, preserved; fruit preserved in alcohol; fruit, stewed; fruit peel; fruit chips.  
 30 – Condiments; allspice; seasonings; essences for foodstuffs, except etheric essences and essential oils.  
 32 – Non-alcoholic beverages; non-alcoholic fruit juice beverages; fruit nectars, non-alcoholic; syrups for lemonade; syrups for beverages; fruit juices; berry juices [beverages]; vegetable juices [beverages]; preparations for making beverages; non-alcoholic fruit extracts; essences for making beverages.

- (260) AM 2013 67144 A  
 (800) 1112133  
 (731) LIABILITY LIMITED COMPANY "ELFA LABORATORY"  
 vul. Simi Sosninykh, 9, m. Kyiv 03148, Ukraine  
 (540)

## GREEN PHARMACY

- (591) Black, white  
 (511)  
 3 – Bleaching preparations and other substances for laundry use; cleaning, polishing preparations, degreasers, abrasives; soap; perfumes, ethereal oils, cosmetics, hair lotions; dentifrices.  
 5 – Pharmaceutical and veterinary preparations; sanitary preparations for medical purposes; dietetic food and substances adapted for medical or veterinary use, food for babies; plasters, materials for dressings; material for stopping teeth and dental

wax; disinfectants; preparations for destroying vermin; fungicides, herbicides.

- (260) AM 2013 67226 A  
 (800) 1112633  
 (731) AGR Aktion Gesunder Rücken e.V.  
 Duvenmoor 16, 27446 Selsingen, Germany  
 (540)



- (591) Blue, white, black and grey  
 (511)  
 42 – Quality testing of products for certification purposes; materials testing; quality control; materials testing, quality assurance by carrying out quality controls; consultancy relating to technical and scientific analysis; drawing up of expert technical, medical and scientific opinions; providing of scientific expertise; engineering services, physics research; providing expertise in the technical field.

- (260) AM 2013 67293 A  
 (800) 1113103  
 (731) ZENTIVA, K.S.  
 U Kabelovny 130, CZ-102 37 Praha  
 10 – Dolní Měcholupy, Czech Republic  
 (540)

## ALLAITA

- (591) Black, white  
 (511)  
 5 – Medicines, human pharmaceutical preparations, contraceptive preparations with active substance desogestrel.

- (260) AM 2013 67294 A  
 (800) 1113109  
 (731) THE SHIFT PROJECT  
 96 rue de la Victoire, F-75009 Paris, France  
 (540)

## The Shift Project

- (591) Black, white  
 (511)  
 41 – Education, training, book publication, lending of books, video tape editing, photography services, organization of competitions (for educational or entertainment purposes), arranging, conducting and organization of colloquiums, conferences or congre-

sses, electronic publishing of books and periodicals online, micro-publishing.

42 – Assessment, estimations and research in the scientific and technological fields made by engineers, design and development of computers and softwares, research and development of new products for third parties, technical project studies, architecture, design, installing, maintenance, updating or lending of softwares, computer programming; computer consulting, data and computer program conversion other than physical conversion: conversion of data or of documents from a physical format to an electronic format, graphic art designer services, design (industrial design).

(260) AM 2013 67295 A

(800) 1113110

(731) Henkel AG & Co. KGaA

Henkelstr. 67, 40589 Düsseldorf, Germany

(540)

## DUO STICK

(591) Black, white

(511)

3 – Bleaching preparations and other substances for laundry use, dishwashing and laundry detergents; cleaning, polishing, scouring and abrasive preparations, chemical agents for cleaning metal, enamelled sheet metal, wood, cork, porcelain, ceramic, glass, plastic, leather and textiles; stain-removers; pipe clearing preparations, soaps, perfumery goods, essential oils.

5 – Desinfectants and deodorants, not for personal use, air refreshing and deodorising agents.

21 – Sponges, brushes, rags for cleaning, articles for cleaning purposes, hand-operated apparatus for cleaning purposes, dispensers for sanitary cleaning, disinfecting and fragrances.

(260) AM 2013 67298 A

(800) 1113117

(731) ZENTIVA, K.S.

U Kabelovny 130, CZ-102 37 Praha

10 – Dolní Měcholupy, Czech Republic

(540)

## EPLEON

(591) Black, white

(511)

5 – Medicines, human pharmaceutical preparations from the group of diuretics for the treatment of the heart failure and hypertension.

(260) AM 2013 67299 A

(800) 1113132

(731) NIPPON STEEL & SUMITOMO METAL CORPORATION

N6-1, Marunouchi 2-chome, Chiyoda-ku,

Tokyo 100-8071, Japan

(540)

## NS&SM

(591) Black, white

(511)

6 – Alloys of common metal; aluminium; aluminium foil; aluminium wire; balls of steel; boxes of common metal; brackets of metal for building; brass, unwrought or semi-wrought; brazing alloys; rods of metal for brazing; building boards of metal; buildings of metal; cast iron, unwrought or semi-wrought; cast steel; common metals, unwrought or semi-wrought; containers of metal for storage; copper, unwrought or semi-wrought; crash barriers of metal for roads; fittings of metal for building; flanges of metal (collars); foundry moulds of metal; framework of metal for building; gold solder; indium; ingots of common metal; iron ores; iron, unwrought or semi-wrought; iron wire; joists of metal; lead, unwrought or semi-wrought; linings of metal (building); man-hole covers of metal; manifolds of metal for pipelines; materials of metal for funicular railway permanent ways; metals in powder form; nickel; niobium; pillars of metal for buildings; pipe muffers of metal; poles of metal; posts of metal; props of metal; railroad ties of metal; rails of metal; railway material of metal; railway sleepers of metal; reinforcing materials of metal for building; sheet piles of metal; sheets and plates of metal; silver plated tin alloy; silver solder; sleeves (metal hardware); soldering wire of metal; steel alloys; steel pipes; steel sheets; steel strip; steel, unwrought or semi-wrought; steel wire; strap-hinges of metal; tantalum (metal); tin; tinfoil; tinplate; tinplate packings; titanium; titanium iron; tombac; trellis of metal; tubes of metal; tungsten; vanadium; rods of metal for welding; wire of common metal; wire of common metal alloys, except fuse wire; wire rope; zirconium; steel bars; steel strands; steel cables; steel shapes; wire of metal for welding; heavy steel plates; hot-rolled steel sheets and coils; cold-rolled steel sheets and coils; tin free steel sheets and coils; electrical steel sheets; galvanized steel sheets and coils; bars and plates of copper; bars and plates of zinc; copper sheets; steel bands; advertisement columns of metal; alloy rolls; alloy steel for construction and steel brackets; metal alloys for battery electrodes; alloys of nonferrous metals; alloys, heat-resistant, acid-resistant and corrosion-resistant; aluminium pipes; aluminum and its alloys; anchor plates; anchors; angle irons; angle valves (of metal, not machine elements); anti-friction metal; anti-friction metal for iron alloys; anvils; armour plate; artificial fish reefs of metal; automatic control valves (of metal, not machine elements); ball valves (of metal, not machine elements); bands of metal for tying-up purposes; bars; bars for metal railings; beacons of metal (non luminous); bells; bells for animals; billets; bindings of metal; bins of

metal; blooms (metallurgy); bolts of metal; bottles (metal containers) for compressed gas or liquid air; branching pipes of metal; brass and its alloys; brass sheet, strip, bar; bronzes (works of art); building materials of metal; building materials, pipes and tubes of metal (none being boiler tubes or parts of machines), all included in this class; building panels of metal; buildings, transportable, of metal; mooring buoys of metal; butterfly valves (of metal, not machine elements); cable joints of metal, non-electric; cables and wires (non-electric); cans of metal; casings of metal for oilwells; cast iron vessels (not included in other classes); casters of metal; castings; castings, foils, powder, and rolled, drawn or extruded semi-finished articles of titanium or its alloys; ceilings of metal; chains of metal (except driving chains for vehicles); chains for dogs; chimneys of metal; chromium; clad steel plates and sheets; cladding of metal for construction and building; clips of metal for cables and pipes; closures of metal for containers; collars of metal for fastening pipes; collecting pipes of metal; columns of metal; common metal works of art; common metals and their alloys; common metals, unwrought or semi-wrought, not included in other classes; containers of metal; containers of metal for compressed gas or liquid air; containers of metal for liquid fuel; containers of metal for storing acids; containers of metal for transport; copper and its alloys; copper sheet, strip, bar; cotter pins; couplings of metal; drain pipes of metal; duckboards of metal; ductile cast iron rolls; ducts and pipes of metal for central heating installations; elbows of metal for pipes; extruded steels; fish plates (rails); fittings of metal for furniture; fittings of metal for windows; fittings of metal for pipework; flanges of metal; flashing of metal, for building; floor tiles of metal; forgings; foundry molds and anvils made of steel; frame work of metal for prefabrication; frames of metal for building; free cutting steel plates and sheets; full metallic buildings; gas cylinders; girders of metal; gratings of metal; gravestones of metal; grilles of metal; guard rails for city street; guard rails of metal; gutter pipes of metal; gutters of metal; handcuffs; hardware and ironmongers articles; hardware of metal; hollow steel bars; hoop iron; hoop steel; industrial packaging containers of metal; ingots of metals, not of precious metals; iron; iron sheets; iron slabs; iron strip; ironmongery; iron and steel; junctions of metal for pipes; keys; loading and unloading pallets of metal; locks; locks of metal, other than electric; locksmith's works; lubricating nipples; machine belt fasteners of metal; magnesium; materials of metal for railway tracks; metal cylinders for compressed gas, semi-wrought; metal flanges; metal foundation plate for buildings; metal frames for packing, for purposes of transport and storage of pipes; metal joinery fittings; metal junctions for pipes; metal latches of gates; metal lids and caps (for industrial

packaging containers); metal materials for building construction or for structure; metal materials for skeletons or frames for building or construction; metal moulds for forming cement products not being parts of machines; metal pipes and tubes; semi-finished steel pipes and tubes for use with boilers; metal pulleys; metal pulleys, springs and valves (not including machine elements); metal sheets for building use; metal stoppers (for industrial packaging containers); metal tombs; metal wires; metal wires rods, non-electric; metallic alloy pipes; metallic barrels; metallic bins; metallic caps for containers; metallic capsules for compressed gas; metallic non-luminous nor mechanical road signals; metallic pipes; swimming pools (metal structures); metals and their alloys; ores of metal; miscellaneous hardware of metal; miscellaneous pilings of metal; miscellaneous steel pipes; molybdenum; mooring bollards of metal; nails and screws of metal; non-electric cables and wires of common metal; non-ferrous metals and their alloys; nozzles of metal; nuts (of metal); nuts and screws made of metal; oil pipe; ores; ores of common metal; ores of metal, except sodium, potassium and calcium, not included in fuel; packaging containers of metal; partitions of metal for office use; partitions of metals; pegs of metal; penstock pipes of metal; petroleum and casing pipes of metal; pilings of metal; pipe fittings of metal; pipe joints of metal; pipelines of metal; pipes of metal (not being parts of machines and/or of boilers); pipes and tubes of metal; pipes and tubes of metal and their alloys, not being parts of machines or parts of cooling, warming and distilling installations; pipes of metal; pipes of metal, for central heating installations; pipework of metal; pipework of metal, not included in metal materials for building or construction; pitons of metal (mountaineering equipment); plugs of metal; posts of metal for electric lines; poultry house of metal; prebuilt metallic houses and other buildings; prebuilt metallic sections and panels therefor; props of metal for bridges; rails and other metallic materials for railway tracks; railway points; railway switches; rare-earth alloys for magnets; refractory construction materials of metal; reinforcing materials of metal for machine belts; reinforcing materials of metal for pipes; reinforcing materials, of metal, for concrete; reservoirs of metal; road signs of metal (not luminous nor mechanical); rolled and cast building materials; rolled steels; roof coverings of metal; roof flashing of metal; roofing of metal; ropes of metal; safety boxes; safety cashboxes; screws of metal; sealing caps of metal; semi-finished steel; semi-products of steel; shaped objects made of steel (not included in other classes); sheet bars of metal; sheet irons; shoe nails; shuttering of metal for concrete; signboards of metal; slabs; springs (metal hardware); springs and valves (not being parts of machines); springs for furniture (metal hardware); spurs; stainless-steel

coils; steel; steel (rolled) for rolling operations; steel angles; steel balls, not included in other classes; steel blooms; steel buildings; steel framework for pre-fabrication; steel joists for use in building; steel material; steel or metallic water and gas pipe; loading and unloading steel pallets; steel panels for flooring; steel tubes; steel plates; steel poles; steel rails; steel tapered poles; steel tire; steel tubes for boilers, semi-wrought; steels for automobiles; steels for bearings; steels for boilers; steels for machine structural use; steels for pressure vessels; steels for ship structural use; steels, heat-resistant, acid-resistant and corrosion-resistant; stopper-shaped or lid-shaped metallic shield for protecting screw parts of pipes; straps of metal for handling loads; strips of metal; tanks of metal; thread of metal for tying-up purposes; tinwork and cookware included in this class; titanium alloys; titanium bars; tool boxes of metal, empty; transportable buildings of metal; traps for wild animals; tree protectors of metal; tube and pipe of steel; unwrought and partially wrought common metals and alloys; valves of metal, other than parts of machines; vice benches of metal; wall cladding of metal for building; wall linings of metal for building; wall plugs of metal; water-pipes of metal; wild animals traps; wire nets and gauzes; works of art of common metal; wrapping or binding bands of metal; zinc and its alloys; zinc-coated steel sheets; brass sheets.

7 – Air suction machines; bending machines; compressed air machines; compressed air pumps; compressors (machines); condensing installations for chemical processing; control mechanisms for metalworking machines, construction machines and loading-unloading machines; converters for steel works; crushing machines for metalworking, construction loading-unloading and chemical processing; cutting machines for metalworking and construction; drainage machines for construction; apparatus for dressing for metalworking; finishing machines for metalworking; gasifiers; AC generators of electricity; DC generators of electricity; grinding machines; guides for metalworking machines; hand-held tools, other than hand-operated; heat exchangers for chemical processing machines; hemming machines; holding devices for metalworking machine tools; apparatus for metalworking machining; metal drawing machines; metalworking machines; moulding machines for metalworking; moulds (parts of machines); paring machines for metalworking; pneumatic transporters; electric machines and apparatus for polishing metal surface; presses for metalworking; presses (machines for chemical processing purposes); rams (machines); rolling mill cylinders; rolling mills; sewage pulverizers; slide rests (parts of machines); trimming machines for metalworking; vibrators (machines) for industrial use; waste compacting machines; industrial waste disposers (machines); welding apparatus, gas-operated; welding ma-

chines, electric; robots for metal working; continuous casting machines; apparatus for giving a pickling treatment on the surface of metal; apparatus for tin-plating on the surface of metal; annealing machines for metalworking; piston rings; AC generators (alternators); AC motors and DC motors (not including those for land vehicles but including parts for any AC motors and DC motors); actuators for air vehicles; aeronautical engines; aeronautical motors; agricultural implements; anti-pollution devices for motors and engines; asphalt finishers; automobile crank shafts and camshafts; axles for machines; back-hoe dragline and hydroexcavators; bearings (machine elements not for land vehicles); bearings for transmission shafts; speed reducers or variators; belts for conveyors; belts for machines; belts for motors and engines; blow moulding machines; boiler tubes (parts of machines); brakes (machine elements not for land vehicles); bucket wheel reclaimers; butane carburettors; carburettor feeders; carburettors; casting machines, for non-ferrous metals; centrifuges (machines); centrifuges being centrifugal separators; chain feeders for ball mills; chemical processing machines and apparatus; clamshell; classifier, classifier for classifying solids suspended in liquids, being a machines; coal and ore dressing plants; cold strip mills for non-ferrous metals; condensers (steam) (parts of machines); construction machines and apparatus; control apparatus for machines, engines and motors; converters for steel works; conveyors and auxiliary equipment; copper roll for textile printing; couplings other than for land vehicles; cranes and their parts and accessories; crank shafts; cranks (parts of machines); crawler-shovel-cranes; crusher; crusher for mines; crushing rolls and roll housings; cutters; gears, other than for land vehicles; DC generators; die-cutting and tapping machines; diggers (machines); dish washing machines for household purposes; drag line; drilling rigs, floating or non-floating; drilling towers; drums (parts of machines); dynamo brushes; electric circuit board processing machines; electric food blenders (for household purposes); electric wax-polishing machines for household purposes; electrical wire and cable manufacturing machines; electronic motors; excavating machines and parts thereof; exhaust manifold for engines; exhausts for motors and engines; extruders; fans and blowing machinery; feeder; feeding apparatus for engine boilers; film laminators; filters; couplings other than for land vehicles; flotation machines; industrial machine presses and shearing machines for metal fabrication; forging presses; gear and pinion coupler and draft gear and spare parts not included in other classes; gear box; heat exchangers for plants (parts of machines); containers of metal for compressed gas; high pressure washers; hydraulic controller for machines, motors and engines; hydraulic door openers and closers (parts of machines); hydraulic

presses; hydraulic pumps; hydraulic pumps for industrial machines; hydraulic valves; impeller shaft for compressors; incubators; incubators for eggs; infinitely variable gear and other parts and accessories for power engines; blow molding machines; injection blow moulding machines; bucket-ladder excavators; large size agricultural implements; levellers (earth moving machines); link-belt truck cranes; liquid crystal panel etching equipment; LNG carburettors; loading-unloading machines and apparatus; LPG carburettors; machine coupling and transmission components (except for land vehicles); machine couplings and belting (except for vehicles); machine elements (not for land vehicles); mechanical presses; MEMS (micro electro mechanical systems) coating equipment; MEMS (micro electro mechanical systems) etching equipment; metalworking machine tools; mill; milling machines; mine haulage apparatus; mixers; motor-driven machines for the chemical industry; motors and engines (except for land vehicles); motors, electric, other than for land vehicles; mufflers for motors and engines; natural gas condensers (parts of machines); nautical engines; non-electric prime movers, not for land vehicles (other than water mills and wind mills); nozzles and blades of turbines; oil coolers for aeronautical engines; oil refining machines; other metal-processing machines; parts for non-electric prime movers for land vehicles; parts for power engine and related equipment; pipe mills; pistons; printing machines; pump diaphragms; pumps (parts of machines, engines or motors); radiators (cooling) for motors and engines; reduction gears other than for land vehicles; roll and roll housing (parts of machines); roll and roll-housings; rolling mills and their parts and fittings; rolls for rolling mills; section rolling mills; semiconductor manufacturing machines and systems; separators; sewing machines; shaft couplings or connectors (machine elements not for land vehicles); shaft units; shafts, axles or spindles (not for land vehicles); shears; ships' gears and pinions; shock absorbers (machine elements not for land vehicles); shovel; shuttles (parts of machines); silencers for motors and engines; sintering machines for chemical processing; springs (parts of machines); stackers; stacker-reclaimers; starters for aeronautical engines; starters for motors and engines; steam condensers (parts of machines); steam engine boilers; steel making converters; steel mill cranes; steel sheet processing lines; straighteners; superchargers; threading machines; machine tools for metal fabrication and parts thereof; transmission gears for machines; transmission shafts, other than for land vehicles; transmissions for machines; transmissions, other than for land vehicles; unloaders, loaders, and their related equipment; vacuum cleaners for household purposes; valves (machine elements not for land vehicles); washing apparatus; washing machines for apparatus; waste crushing machines;

water heaters (parts of machines); wheeled cranes; wire rod mills; metallic hose for vacuum cleaners.

12 – AC motors or DC motors for land vehicles (not including "their parts"); adhesive rubber patches for repairing tubes or tires; aerial conveyors; aeronautical apparatus; aeroplanes; air bags (safety devices for automobiles); aircraft and their parts and fittings; air-cushion vehicles; rolling stocks; aircrafts, automobiles, bicycles, motorcycles, rolling stocks for railways and ships and their apparatus, appliances and accessories; anti-theft alarms for vehicles; anti-theft devices for vehicles; automobile crankshafts; automobiles and their parts and fittings; axle boxes for locomotives; axle journals; axles; axles (rolling stock parts and accessories); axles for land vehicle wheels; axles for vehicles; baby carriages; bicycle trailers (riyakah); bicycles and their parts and fittings; bodies (of railway cars); bogie trucks (rolling stock parts and accessories); bogies; bogies for railway cars; brake linings for vehicles; brake segments for vehicles; brake shoes for vehicles; brakes (for land vehicles); brakes for vehicles; buffers for railway rolling stock; cable cars; camshafts for use as parts of vessels, aircrafts, railway rolling stocks, automobiles and two-wheeled motor vehicles; car truck coupler; car trucks; carriages and parts and accessories thereof; carts; chassis (of railway cars); command gear units (rolling stock parts and accessories); connecting rods for land vehicles, other than parts of motors and engines; coupler and draft gears for use as parts of vessels, aircrafts, railway rolling stocks, automobiles and two-wheeled motor vehicles; coupler for automobiles; coupling chains for rolling stock; couplings for land vehicles; crankshafts for use as parts of vessels, aircrafts, railway rolling stocks, automobiles and two-wheeled motor vehicles; current collecting equipment (for railway cars); draft gears all included in this class being parts and fittings of rolling stock; driveshaft for use as parts of vessels, aircrafts, railway rolling stocks, automobiles, two-wheeled motor vehicles and bicycles; driving gear units; driving gears; electric leather belts for land vehicles; engagement apparatus (rolling stock parts and accessories); flanges for railway wheel tires (tyres); fork lift trucks; gear and pinion coupler and draft gear for use as parts of vessels, aircrafts, railway rolling stocks, automobiles, two-wheeled motor vehicles and bicycles; gear boxes for land vehicles; gear units for use as parts of vessels, aircrafts, railway rolling stocks, automobiles, two-wheeled motor vehicles and bicycles; gearing for land vehicles; gears and pinion; hand cars; handstraps (of railway cars); heat exchangers for land vehicles; horse drawn carriages; hydraulic circuits for vehicles; inner tubes for tires; leaf-springs for use as parts of vessels, aircrafts, railway rolling stocks, automobiles, two-wheeled motor vehicles and bicycles; leather belts for transport; transmission components for land vehicles; metal

wheels for rolling stock and steel tyres for use therewith; mine trolleys (carriages); motor coaches; motorcycles; non-electric prime movers for land vehicles (not including "their parts"); parachutes; parts and accessories for railway freight and passenger cars, namely, railway trucks, wheels, axles, and wheel-axle units; parts and fittings for automobiles; pedicabs; propeller shafts for use as parts of vessels, aircrafts, railway rolling stocks, automobiles and two-wheeled motor vehicles; puller cars for mining; pusher cars for mining; railway couplings; railway freight cars; railway rolling stock and their parts and fittings; reduction gears for land vehicles; relaxation control apparatus and instruments for the different levels between the rail cars and the station platforms; rickshaws; road vehicles and parts thereof; rolling stock and parts and fittings therefor; rolling stock for railways; ropeways for cargo or freight handling; rotative power transmission belts connecting engines and radiator cooling fans (for land vehicles); rotor discs; seat covers for vehicles; shafts, axles or spindles, bearings, shaft couplings or connectors, power transmissions and gearings (for land vehicles); ships; ships' steering gears; ships' hulls and parts thereof included in this class; shock absorbers and shock absorbing springs (for land vehicles); shock absorbers for railway cars and motorcars; shock absorbing springs for vehicles; sleighs and sleds (vehicles); solid rolled wheels (rolling stock parts and accessories); space vehicles; spindle ensembles with rotors; suspension springs for automobiles; springs for rolling stocks; springs for vehicles; stabilizer bars for vehicle suspensions; steel rims for rolling stock wheels; steel tires (rolling stock parts and accessories); stern frames and shafts; suspension shock absorbers for vehicles; suspension springs; suspension systems and accessories there for; tires of automobiles; traction engines; traction or hitching apparatus (rolling stock parts and accessories); tractors; train and parts and fittings therefor; transmission shafts for land vehicles; trucks; two-wheeled motor vehicles and their parts and fittings; undercarriages for railway cars; undercarriages for vehicles; unloading tipplers (for tilting railway freight cars); valve shafts; couplers for use as parts of vessels, aircrafts, railway rolling stocks, automobiles and two-wheeled motor vehicles; vehicle suspension springs; vehicle wheels; vehicles, ships and other carrying machines and appliance and parts thereof; vehicles, structural and component parts thereof; vessels and their accessories); wheel rims; wheel-axle units; wheelbarrows; wheelchairs; wheels (of railway cars).

(260) AM 2013 67300 A

(800) 1113140

(731) Proizvodstvenno-torgovoe respublikanskoe unitarnoe predpriyatie "MINSK KRISTALL"

RUP "MINSK KRISTALL"

d.15, ul. Oktyabrskaya, 220030 Minsk,  
Belarus

(540)

## MINSK KRISTALL

(591) Black, white

(511)

32 – Aperitifs, non-alcoholic; beverages (non-alcoholic); aerated water; mineral water (beverages); waters (table); kvass (non-alcoholic beverage); cocktails, non-alcoholic; lemonades; vegetable juices (beverages); juice (fruit); nectars (fruit), non-alcoholic; preparations for making aerated water; preparations for making mineral water; preparations for making liqueurs; preparations for making beverages; fruit extracts (non-alcoholic); essences for making beverages.

(260) AM 2013 67301 A

(800) 1113141

(731) Otkrytoe aktsionernoe obshchestvo "Minski avtomobilny zavod"  
ul. Sotsialisticheskaya 2, 220021 Minsk,  
Belarus

(540)

## МАШЕКА

(591) Black, white

(511)

7 – Hoisting cranes; handling apparatus for loading and unloading.

12 – Vehicles including automobiles; vehicle chassis; automobile cranes.

35 – Advertising; organization of exhibitions for commercial and advertising purposes; sales promotion for others.

37 – Repair; rebuilding machines that have been worn or partially destroyed.

(260) AM 2013 67303 A

(800) 1113152

(731) KWH Mirka Ltd  
FI-66850 Jepua, Finland

(540)

## MIRKA

(591) Black, white

(511)

3 – Abrasives, coated abrasives, non-woven abrasives, flexible abrasives, abrasive net, abrasive film, abrasive cloth, abrasive paper, abrasive discs, abrasive sheets, abrasive strips, abrasive belts, abrasive rolls.

7 – Machines and machine tools for abrasive and polishing purposes.

8 – Hand tools and implements (hand-operated).

(260) AM 2013 67304 A  
(800) 1113153  
(731) KWH Mirka Ltd  
FI-66850 Jepua, Finland  
(540)

**MIRKA**

(591) Black, white  
(511)

3 – Abrasives, coated abrasives, non-woven abrasives, flexible abrasives, abrasive net, abrasive film, abrasive cloth, abrasive paper, abrasive discs, abrasive sheets, abrasive strips, abrasive belts, abrasive rolls.

7 – Machines and machine tools for abrasive and polishing purposes.

8 – Hand tools and implements (hand-operated).

(260) AM 2013 67305 A  
(800) 1113221  
(731) DROGA KOLINSKA, Zivilska industrija,  
d.d.  
Kolinska ulica 1, SI-1544 Ljubljana, Slovenia  
(540)

**Бебики**

(591) Black, white  
(511)

5 – Food for babies; dietetic products for medical purposes, dietetic products for babies.

29 – Preserved, dried and cooked fruit and vegetables; jellies, jams; compotes; milk and milk products; fruit mix with muesli, flakes (cereal products), wheat flakes, corn flakes, rice flakes, with high fruit content; vegetable mix with muesli, flakes (cereal products), wheat flakes, corn flakes, rice flakes, with high vegetable content.

30 – Coffee, tea, cocoa, sugar, rice, tapioca, sago, coffee substitutes; flour and preparations made from cereals, bread, pastry and confectionery, biscuits; edible ice; honey, treacle; yeast, baking-powder; salt, mustard; vinegar, sauces, spices; ice for refreshment; muesli, flakes (cereal products), wheat flakes, corn flakes, rice flakes; muesli, flakes (cereal products), wheat flakes, corn flakes, rice flakes, all such products with added fruits and/or vegetables; muesli, flakes (cereal products), wheat flakes, corn flakes, rice flakes, all such products with added chocolate and/or honey and/or hazelnuts and/or walnuts; herbal teas (not medicinal).

32 – Fruit drinks and fruit juices; syrups and other preparations for making beverages; fruit nectars; vegetable juice drinks.

(260) AM 2013 67306 A  
(800) 1113339  
(731) J. CHOO LIMITED  
4 Lancer Square, Kensington Church Street,  
London W8 4EH, United Kingdom

(540)

**JIMMY CHOO**

(591) Black, white  
(511)

9 – Sunglasses, spectacles, sunglasses and spectacles cases and frames, optical frames; pouches adapted to carry sunglasses and spectacles; encoded bank cards; bags made of leather or imitations of leather adapted for electrical apparatus and instruments; apparatus for recording, transmission or reproduction of sound or images, magnetic data carriers, recording discs; pre-recorded CDs, CD-ROMs, tapes and discs; protective footwear; electronic publications (downloadable); laptop cases, laptop bags, mobile phone cases.

14 – Precious metals and their alloys and goods in precious metals or coated therewith; jewellery, costume jewellery, arm cuffs (jewellery), wrist bands (jewellery); key rings (trinkets or fobs); precious stones; horological and chronometric instruments; key fobs of leather or imitations of leather incorporating key rings; parts and fittings for the aforesaid goods.

16 – Document folders, all made of leather or imitations of leather; notepad holders.

18 – Goods made of leather and imitations of leather; handbags, travelling bags, trunks, purses, wallets, clutch bags, travel wallets, luggage tags; cosmetic bags, vanity bags, pouches, bags key cases; card holders made of leather or imitations of leather; business card holders; hat boxes made of leather or imitations of leather; parasols, umbrellas, walking sticks; parts and fittings for the aforesaid goods.

25 – Clothing, footwear and headgear; scarves.

35 – Advertising and marketing services; retail services in relation to luxury goods, lifestyle and personal products including, soaps, perfumery, fragrances, perfume in solid form, essential oils, body oils, cosmetics, hair lotions, body lotions, foot lotions, nail care preparations, nail varnish, nail polish, nail varnish and polish removing preparations, talcum powder, sunscreen preparations, sun-tanning preparations, pumice stone, emery boards, dentifrices, shoe cream, shoe polish, shoe wax, cleaning and polishing preparations, (including cleaning and polishing preparations for leather, footwear, handbags, sunglasses), candles and wicks for lighting, Christmas tree candles, nightlights (candles), scented candles, grease for shoes, oil for the preservation of leather, small items of metal hardware, buckles, me-

tal name plaques, key rings, key fobs, sunglasses, spectacles, sunglasses and spectacles cases and frames, optical frames, pouches adapted to carry sunglasses and spectacles, encoded bank cards, bags made of leather or imitations of leather adapted for electrical apparatus and instruments, electrical apparatus and instruments, apparatus for recording, transmission or reproduction of sound or images, magnetic data carriers, recording discs, pre-recorded CDs, CD-ROMs, tapes and discs, protective footwear, goods made of precious metals or coated therewith, jewellery, costume jewellery, arm cuffs (jewellery), wrist bands (jewellery), key rings (trinkets or fobs), precious stones, horological and chronometric instruments, printed matter, stationery, photographs, posters, prints, books, magazines, brochures, calendars, catalogues, goods made of leather and imitations of leather, handbags, travelling bags, trunks, purses, wallets, clutch bags, travel wallets, luggage tags, laptop cases, laptop bags, document folders, mobile phone cases all made of leather or imitations of leather, cosmetics bags, vanity bags, pouches, bags and notepad holders, key fobs of leather or imitations of leather incorporating key rings, key cases, card holders made of leather or imitations of leather, business card holders, hat boxes made of leather or imitations of leather, umbrellas, parasols, walking sticks, textile piece goods, towels, bath linen, face towels of textile, napkins or tissues of textile for removing make-up, handkerchiefs of textile, bed linen, bed spreads, mattress covers, pillow cases, quilts, sheets, table linen, table napkins, table runners, table mats, table cloths, travelling rugs, furniture covers, shower curtains, fabric for boots and shoes, lingerie fabric, home ware, cup holders, cup holders made of leather, clothing, footwear, headgear, scarves; advice and assistance in the selection of goods; including, but not limited to, all the aforesaid services provided via the Internet, the world wide Web and/or via communications networks.

(260) AM 2013 67312 A  
(800) 1113375  
(731) Boehringer Ingelheim International GmbH  
55218 Ingelheim, Germany  
(540)

## Джентадуо

(591) Black, white  
(511)  
5 – Pharmaceutical preparations.

(260) AM 2013 67376 A  
(800) 1113779  
(731) BIOFARMA  
50 rue Carnot, F-92284 SURESNES CEDEX,  
France

(540)

## ARPLEXAM

(591) Black, white  
(511)  
5 – Pharmaceutical and veterinary preparations; sanitary preparations for medical purposes; dietetic products for medical purposes, food for babies; plasters, materials for dressings; material for dental fillings and dental impressions; disinfectants; pesticides; fungicides, herbicides.

(260) AM 2013 67378 A  
(800) 1113819  
(731) LODESTAR ANSTALT  
Lova-Center, P.O.Box 1150, FL-9490 Vaduz,  
Liechtenstein  
(540)

## F & D

(591) Black, white  
(511)  
34 – Tobacco; smokers' articles, cigarettes, cigars and matches.

(260) AM 2013 67379 A  
(800) 1113827  
(731) Joint-Stock Company  
"Tatchempharmpreparaty"  
260 Belomorskaya Str., Kazan, Republic  
of Tatarstan, Russian Federation  
(540)

## ОФТОЦИПРО

(591) Black, white  
(511)  
5 – Drugs for medical purposes.

(260) AM 2013 67383 A  
(800) 1113948  
(731) Meda AB  
Pipers väg 2 A, Box 906, SE-170 09 Solna,  
Sweden  
(540)

## Dylastine

(591) Black, white  
(511)  
5 – Pharmaceutical and veterinary preparations.  
10 – Surgical, medical, dental and veterinary apparatus and instruments, artificial limbs, eyes and teeth; Orthopedic articles; Suture materials.



(260) AM 2013 67384 A  
 (800) 1114005  
 (731) Publichne aktsionerne tovarystvo "Kharkivska biskvitna fabryka"  
 vul. Lozivska, 8, Kharkiv 61017, Ukraine  
 (540)

## Тропичний букет

(591) Black, white  
 (511)  
 30 – Farinaceous confectionery; waffles; marshmallow; caramels (candy); crackers; fruit jellies (confectionery); pastille (confectionery); cookies; confectionery; cakes; tarts; sweetmeats (candy); chocolate.

(260) AM 2013 67386 A  
 (800) 1114098  
 (731) A. LEVY & SON LIMITED  
 Uplands Trading Estate, Blackhors Lane, Walthamstow, London E17 5QN, United Kingdom  
 (540)

## BLUE INC

(591) Black, white  
 (511)  
 25 – Clothing, footwear, headgear.

(260) AM 2013 67390 A  
 (800) 691750  
 (731) Boehringer Ingelheim Pharma GmbH & Co. KG  
 55218 Ingelheim, Germany  
 (540)

## MICARDIS

(591) Black, white  
 (511)  
 5 – Pharmaceutical products, namely cardiovascular preparations.

(260) AM 2013 67397 A  
 (800) 986052  
 (731) Hill, Sherri K.  
 1204 Mountainbrook Drive, Norman OK 73072, USA  
 (540)

## SHERRI HILL

(591) Black, white  
 (511)  
 25 – Dresses; evening dresses.

(260) AM 2013 67398 A  
 (800) 987012  
 (731) Sovmestnoe otkrytoe aktsionerno obshchestvo "Kommunarka"  
 ul. Aranskaya 18, 220033 Minsk, Belarus  
 (540)

## КОММУНАРКА

(591) Black, white  
 (511)  
 30 – Cocoa, cocoa products, confectionery, waffles, confectionery for decorating Christmas trees, pastries, peanut confectionery, almond confectionery, caramels, sweetmeats, liquorice (confectionery), peppermint sweets, crackers, candy for food, cocoa beverages with milk, chocolate beverages with milk, chocolate-based beverages, cocoa-based beverages, pastilles (confectionery), cookies, fondants (confectionery), pralines, gingerbread, sugar powder, sugar confectionery, cakes, tarts, halvah, chocolate.

35 – Rental of advertising space, computerized file management, demonstration of goods, opinion polling, marketing studies including market situation researches, marketing research, personnel recruitment, updating of advertising material, word processing, organization of exhibitions for commercial or advertising purposes, shop window dressing, sales promotion (for others), rental of advertising time on communication media, publicity material rental, publication of publicity texts, bill-posting, distribution of samples, dissemination of advertising matter, advertising including on-line advertising on a computer network, advertising by mail order, television advertising, radio advertising, services related to wholesale and retail trade of food and drink including by exchanges and auctions, trade organization and management assistance.

43 – Services for providing food and drink, snack-bars, cafes, cafeterias, restaurants, self-service restaurants, dining-rooms, canteens, bar services, food and drink catering, temporary accommodation, holiday camp services (lodging), providing campground facilities, day-nurseries (crèches).

(260) AM 2013 67406 A  
 (800) 1114146  
 (731) DUPIN d.o.o.  
 Dvorniciceva 22, HR-10000 Zagreb, Croatia  
 (540)



(591) Blue  
(511)  
29 – Meat, fish, poultry and deer, canned, dry and boiled fruit and vegetable, jam, jelly, dairy products.

30 – Coffee, tea, cocoa, sugar, rice, coffee substitutes, cakes, desserts, candy, ice cream, honey, salt, vinegar, sauces, spices, chocolates.

(260) AM 2013 67407 A  
(800) 1114284  
(731) Serono Symposia International Foundation;  
4 rue du Rhône, CH-1204 Genève,  
Switzerland

(540)



(591) White, light blue, dark blue, black, light gray, dark gray, yellow, dark green and red

(511)  
41 – Medical services; information, expert appraisals, consulting and advice in connection with medicine, pharmaceuticals, including via a global computer network; veterinary services; hygiene and beauty care for human beings or animals.

(260) AM 2013 67408 A  
(800) 1114296  
(731) LE SHI INTERNET INFORMATION &  
TECHNOLOGY (BEIJING)  
CORPORATION  
Room 6184, 6th Floor, Building 19, No. 68  
Xueyuan South Road, Haidian District,  
Beijing, China

(540)



(591) Black, white

(511)  
9 – Computers; electronic publications, downloadable; portable telephones; set-top boxes that enable a television set to be a user interface to a global communications network and to receive and decode digital television broadcasts; video telephones; walkie-talkies; recorded computer software; camcorders; apparatus for transmission of communication via the Internet; sound recording discs; optical discs;

animated cartoons; projection apparatus; video recorders; amusement apparatus adapted for use with an external display screen or monitor; television apparatus; apparatus for games adapted for use with an external display screen or monitor.

41 – Entertainment information; club services (entertainment or education); mobile library services; publication of electronic books and journals on-line; distribution of videotapes; rental of sound recordings; production of shows; amusements; game services provided on-line from a computer network; health club services; instruction services; organization of competitions (education or entertainment); film production; television entertainment; distribution of movie films.

42 – Computer rental; technical research; meteorological information; industrial design; design of interior decor; dress designing; computer software design; conversion of data or documents from physical to electronic media; hosting computer sites (web sites); authenticating works of art.

(260) AM 2013 67409 A  
(800) 1114319  
(731) Zakritoe akcionerное obchtchestvo  
"Twins Tec"  
Ryabinovaya street 65, building 1 RU-121471  
Moscow, Russian Federation

(540)

РЕВМАЛГОН

(591) Black, white

(511)  
3 – Creams and gels for the face, body, hands and feet.

(260) AM 2013 67410 A  
(800) 1114320  
(731) Zakritoe akcionerное obchtchestvo  
"Twins Tec"  
Ryabinovaya street 65, building 1 RU-121471  
Moscow, Russian Federation

(540)

УГРИСЕПТ

(591) Black, white

(511)  
3 – Creams and gels for the face, body, hands and feet.

(260) AM 2013 67411 A  
(800) 1114348  
(731) BASF SE  
Carl-Bosch-Strasse 38, 67063 Ludwigshafen  
am Rhein, Germany

(540)

**GG40**

(591) Black, white

(511)

1 – Chemicals used in industry, especially antifreeze, not including catalysts and catalyst carriers.

(260) AM 2013 67415 A

(800) 1114368

(731) GUCCIO GUCCI S.P.A.

Via Tornabuoni, 73/R, I-50123 FIRENZE,  
Italy

(540)

**INTERLOCKING**

(591) Black, white

(511)

14 – Precious metals and their alloys and goods in precious metals or coated therewith, not included in other classes; jewellery, precious stones; horological and chronometric instruments.

(260) AM 2013 67418 A

(800) 1114405

(731) PROBIONOV

Rue des Frères Lumière, F-15130 ARPAJON  
SUR CERÉ, France

(540)

**REGENERANS**

(591) Black, white

(511)

3 – Medicated soap.

5 – Pharmaceutical preparations for use in stimulating the body's immune defences or in treating gynecological, gastroenterological, otorhinolaryngological or dermatological diseases; medical preparations, namely freeze-dried bacteria in the composition of pharmaceutical preparations for treating gynecological, intestinal or gastrointestinal diseases, diseases associated with an imbalance in the intestinal or vaginal flora, dermatological, immune, auto-immune and inflammatory or otorhinolaryngological diseases; sanitary preparations for medical purposes, namely freeze-dried bacteria for use in manufacturing biological preparations for treating intestinal or gynecological disorders; biological or chemical preparations for pharmaceutical, medical and sanitary purposes, namely probiotics, tribiotics, designed to treat gastroenterological, gynecological, otorhinolaryngological, dermatological, allergic, immune or inflammatory diseases; preparations for medical purposes, namely antifungals, antimycotics, anti-flatulence agents, anti-diarrhea agents, antispasmodics, antiinflammatories or antibiotics; preparations to regulate intestinal transit for medical purposes; probiotics in capsules, for pharmaceutical

purposes for treating diseases associated with an imbalance in the vaginal or intestinal flora, flatulence, diarrhea, abdominal pain, spasms, for improving regulation of intestinal transit; vaginal capsules for treating gynecological diseases; disinfectants for sanitary monitoring of patients suffering from gastroenterological diseases, imbalance of the intestinal flora, gynecological diseases, imbalance of the vaginal flora; soap without soap for gynecological purposes; nutritional additives for medical purposes; dietetic supplements, foodstuffs, beverages and substances adapted for medical use; vitamin preparations; medical preparations for slimming purposes; mineral food supplements.

(260) AM 2013 67432 A

(800) 1114552

(731) JANSSEN PHARMACEUTICA NV

Turnhoutseweg 30, B-2340 BEERSE,  
Belgium

(540)

**NUVEE**

(591) Black, white

(511)

5 – Pharmaceutical products for human use.

(260) AM 2013 67440 A

(800) 1114620

(731) ORION CORPORATION

Orionintie 1, FI-02200 Espoo, Finland

(540)

**Fareston****Фарестон**

(591) Black, white

(511)

5 – Pharmaceutical preparations, dietetic substances and dietary supplements for medical use.

(260) AM 2013 67442 A

(800) 1114630

(731) Jianxiang Cheng

The eighth Villager Group, Shutan Village,  
Yutang Town, Xiangxiang City, Hunan  
Province, China

(540)

**GSAN**

(591) Black, white

(511)

9 – Computer peripheral devices; computer keyboards; smart cards [integrated circuit cards]; monitors [computer hardware]; computer software, recorded; cash registers; notebook computers; bar code readers; sound transmitting apparatus.

(260) AM 2013 67447 A  
(800) 1114670  
(731) INTERVET INTERNATIONAL B.V.  
Wim de Körverstraat 35, NL-5831 AN  
Boxmeer, Netherlands  
(540)

## **BRAVECTO**

(591) Black and white  
(511)  
5 – Medicines and pharmaceutical preparations for veterinary use.

---

(260) AM 2013 67448 A  
(800) 1114671  
(731) INTERVET INTERNATIONAL B.V.  
Wim de Körverstraat 35, NL-5831 AN  
Boxmeer, Netherlands  
(540)

## **FORTIZMO**

(591) Black, white  
(511)  
5 – Medicines and pharmaceutical preparations for veterinary use.

---

(260) AM 2013 67449 A  
(800) 1114714  
(731) PHILIP MORRIS PRODUCTS S.A.  
Quai Jeanrenaud 3, CH-2000 Neuchâtel,  
Switzerland  
(540)

## **L & M MOTION**

(591) Black, white  
(511)  
34 – Tobacco, raw or manufactured; tobacco products, including cigars, cigarettes, cigarillos, tobacco for roll-your-own cigarettes, pipe tobacco, chewing tobacco, snuff tobacco, kretek; snus; tobacco substitutes (not for medical purposes); smokers' articles, including cigarette paper and tubes, cigarette filters, tobacco tins, cigarette cases and ashtrays, pipes, pocket apparatus for rolling cigarettes, lighters; matches.

---

(260) AM 2013 67450 A  
(800) 479067  
(731) SEAT, S.A.  
Autovia A-2, Km. 585, E-08760 Martorell,  
Barcelona, Spain  
(540)

## **SEAT IBIZA**

(591) Black, white  
(511)  
12 – Land vehicles and accessories thereof, motors, engines and parts thereof.

---

(260) AM 2013 67451 A  
(800) 525426  
(731) Syngenta Participations AG  
Schwarzwaldallee 215, CH-4058 Basel,  
Switzerland  
(540)

## **BLERAN**

(591) Black, white  
(511)  
5 – Products for destroying vermin; fungicides, herbicides.

---

(260) AM 2013 67452 A  
(800) 534512  
(731) SEAT, S.A.  
Autovia A-2, Km. 585, E-08760 Martorell,  
Barcelona, Spain  
(540)

## **SEAT TOLEDO**

(591) Black, white  
(511)  
12 – Vehicles; apparatus for locomotion by land, and motors and engines for land vehicles.

---

(260) AM 2013 67453 A  
(800) 708523  
(731) SEAT, S.A.  
Autovia A-2, Km. 585, E-08760 Martorell,  
Barcelona, Spain  
(540)

## **SEAT LEON**

(591) Black, white  
(511)  
12 – Vehicles; apparatus for locomotion by land.

---

(260) AM 2013 67455 A  
(800) 793580  
(731) RSM International Association  
62, route de Frontenex, Case postale 6525,  
CH-1211 Genève 6, Switzerland  
(540)

## **RSMI**

(591) Black, white  
(511)  
35 – Accounting services and advice; all the aforesaid services excluding services regarding the calculation and systemization of all stock market indices.  
36 – Financial services and advice; all the aforesaid services excluding services regarding the calculation and systemization of all stock market indices.  
41 – Organization and provision of professional post-graduate training services relating to accoun-

---

ting, auditing and other professions in the field of financial services; organization and realization of seminars and international conferences in connection with accounting, auditing and other financial services.

(260) AM 2013 67456 A

(800) 793581

(731) RSM International Association

62, route de Frontenex, Case postale 6525,

CH-1211 Genève 6, Switzerland

(540)

## RSM

(591) Black, white

(511)

35 – Accounting services and advice.

36 – Financial services and advice.

41 – Organization and provision of professional post-graduate training services relating to accounting, auditing and other professions in the field of financial services; organization and realization of seminars and international conferences in connection with accounting, auditing and other financial services.

(260) AM 2013 67503 A

(800) 1115007

(731) Zakritoe akcionerhoe obchtchestvo "Twins Tec"

Ryabinovaya street 65, building 1 RU-121471

Moscow, Russian Federation

(540)

## ВЕНОΛΓΟΗ

(591) Black, white

(511)

3 – Creams and gels for the face, body, hands and feet.

(260) AM 2013 67504 A

(800) 1115048

(731) Proizvodstvenno-torgovoe respublikanskoe unitarnoe predpriyatie "MINSK KRISTALL" RUP "MINSK KRISTALL"

d.15, ul. Oktyabrskaya, 220030 Minsk,

Belarus

(540)

## BELOVEZHSKAYA

(591) Black, white

(511)

32 – Aperitifs, non-alcoholic; non-alcoholic beverages, including non-alcoholic fruit juice beverages; waters (beverages), including aerated water, mineral

water (beverages), table waters; cocktails, non-alcoholic; lemonades; vegetable juices (beverages); fruit juices; fruit nectars, non-alcoholic; preparations for making aerated water; preparations for making mineral water; preparations for making liqueurs; preparations for making beverages; non-alcoholic fruit extracts; essences for making beverages.

33 – Alcoholic beverages, except beer; including alcoholic beverages containing fruits; aperitifs, included in this class; arak (arrack); brandy; wine; piquette; whisky; vodka; gin; digesters (liqueurs and spirits); cocktails, included in this class; liqueurs; spirits (beverages); distilled beverages; hydromel (mead); peppermint liqueurs; bitters; rum; sake; cider; rice alcohol; alcoholic extracts; fruit extracts, alcoholic; alcoholic essences.

(260) AM 2013 67507 A

(800) 1115115

(731) AVON PRODUCTS, INC.

World Headquarters, 777 Third Avenue,

New York, NY 10017, USA

(540)

## PASSION DANCE

(591) Black, white

(511)

3 – Non-medicated toilet preparations; powders, creams and lotions, all for the face, hands and body; nail polish; nail polish remover; cosmetics; soaps; shower and bath preparations; preparations for the hair; preparations for cleaning the teeth; shaving and aftershave preparations; perfumes, colognes, eau de cologne; deodorants and anti-perspirants for personal use; essential oils (cosmetic).

(260) AM 2013 67510 A

(800) 1115221

(731) Open-Type Joint Stock Company

"ROT FRONT"

2-oy Novokuznetskiy pereulok, d. 13/15,

RU-113184 Moscow, Russian Federation

(540)

## POUFFLE

(591) Black, white

(511)

30 – Confectionery; Turkish delight, pastilla, marshmallow, caramel, candy, sweets, chocolate, praline, waffles; cocoa products; pastries; waffle cakes; marzipan; chocolate beverages; coffee-based beverages; coffee; tea; ice cream; bread.

(260) AM 2013 67512 A

(800) 1115259

(731) KITERETSU CO. Ltd

Minamiaoyama 1-3-1-2209, Minato-ku,  
Tokyo 107-0062, Japan

(540)

**ZOO KEEPER**

(591) Black, white

(511)

9 – Computer game programs (downloadable software); computer game programs for portable telephones (downloadable software); downloadable image, picture and music with the portable telephones; downloadable image, picture and music; electronic publications, downloadable; computer programs (downloadable software); consumer video game programs; electronic circuits and CD-ROMs recorded with programs for hand-held games with liquid crystal displays; downloadable music files; downloadable image files; electronic machines, apparatus and their parts.

28 – Amusement machines and apparatus for use in amusement parks; arcade video game machines; apparatus for consumer games adapted for use with an external display screen or monitor; game machines and apparatus; billiard equipment; go games; Japanese playing cards (Utagaruta); Japanese chess (Shogi games); dice; Japanese dice games (Sugoroku); cups for dice; Chinese checkers; chess games; checkers (games); conjuring apparatus; dominoes; karuta playing cards (Japanese card game); playing cards; Japanese playing cards (Hanafuda); mah-jong; toys; dolls; sports equipment; slot machines (amusement machines).

41 – Providing a computer game that may be accessed network-wide by network users; rental of computer game software; rental of amusement machines and apparatus; providing amusement facilities; providing information of recorded musical performance via the Internet; game services provided online from a computer network; entertainment services, namely, pre-recorded music, video and graphics presented to mobile communications devices via a global computer network and wireless networks; rental of records or sound-recorded magnetic tapes.

(260) AM 2013 67513 A

(800) 1115296

(731) BERNDORF AKTIENGESELLSCHAFT  
Leobersdorfer Strasse 26, A-2560 Berndorf,  
Austria

(540)

**BERNDORF**

(591) Black, white

(511)

6 – Common metals and their alloys; transportable buildings of metal; metal building materials; goods of common metal not included in other classes; bindings of metal; metallic sheet; non-electric cables

and wires of common metal; steel strip and steel sheets, in particular of stainless steel; circular blanks of common metal, in particular of stainless steel; cast iron, raw or semi-worked; steel, in particular stainless steel, unwrought or semi-wrought; swimming pools.

7 – Machines and machine tools; conveyor belts.

8 – Cutlery; razors, hair clippers (hand instruments) and nail clippers.

14 – Precious metals and their alloys and goods in precious metals or coated therewith, not included in other classes.

40 – Treatment of materials, engraving, soldering, flame cutting, sawing, silver-plating, gilding, tin-plating, chromium plating.

42 – Construction drafting; research and development for others with regard to new products; material testing and quality control; environmental protection research; material testing; mechanical research.

(260) AM 2013 67514 A

(800) 1115315

(731) Open-Type Joint Stock Company  
"Confectionary Concern Babaevsky"  
ul. Malaya Krasnoselskaya, d. 7, RU-107140  
Moscow, Russian Federation

(540)

**ARTPASSION**

(591) Black, white

(511)

30 – Cocoa; sugar; flour and preparations made from cereals, namely cereal based snack food, high protein cereal bars; pastry; confectionery made of sugar, namely candy, sweets, praline, chocolate, pastilles, halvah, wafers; honey.

(260) AM 2013 67537 A

(800) 805430

(731) ACM  
17 rue de Neuilly, Impasse Passoir,  
F-92110 CLICHY, France

(540)

**SENSITÉLIAL**

(591) Black, white

(511)

3 – Bleaching preparations and other substances for laundry use, cleaning, polishing, scouring and abrasive preparations, soaps, perfumery, essential oils, cosmetics, hair lotions, dentifrices.

(260) AM 2013 67551 A  
 (800) 1115350  
 (731) GOLD DROP Sp. z o.o.  
 Rzeczna 11d, PL-34-600 Limanowa, Poland  
 (540)

## SUNIK

(591) Black, white  
 (511)  
 1 – Antistatic preparations, not for household purposes, waterproofing agents, and agents for refining, impregnating and maintaining stone, ceramics, cement and building mortar, adhesives used in industry and building, fireproofing preparations, chemical impregnating agents, fireproofing preparations, preparations for flame-proofing fabrics, chemicals used in industry for priming and finishing surfaces, bleaching preparations for industrial purposes, solvents for paint, lacquers and enamels, filling compounds used in industry, distilled water; wallpaper removing preparations; titanium oxide; putties.  
 2 – Preservatives against rust, paints, lacquers, enamels, minium, zinc oxide, thinners, varnishes, mordants, pigments, colorants, ground metals being colorants and decorating agents (terms considered too vague by the International Bureau – rule 13.2.b) of the Common Regulations).  
 3 – Household chemicals in the form of fabric softeners, stain removers, starch glaze for laundry purposes, preparations for removing floor polish, cleaning, bleaching, laundry, washing, rinsing, scouring and polishing preparations, disinfectant soap, cosmetics and personal hygiene preparations for persons and animals, car cosmetics, paint-stripping preparations, rust-removing preparations, abrasive and polishing preparations, agents for removing paint, lacquer, limescale and rust, preparations for cleaning installation pipes, degreasers, floor and furniture polishes, preservatives for furniture, floors, leather, imitation leather and vehicle bodies.  
 19 – Mortar for building.

(260) AM 2013 67583 A  
 (800) 1115565  
 (731) OPEL SPECIAL VEHICLES GMBH  
 Mainzer Str. (Adam Opel AG – M55), 65428  
 Rüsselsheim, Germany  
 (540)

## AutoNomic

(591) Black, white  
 (511)  
 12 – Vehicles, parts and spare parts therefor; as far as included in this class.

(260) AM 2013 67586 A  
 (800) 1115566  
 (731) OPEL SPECIAL VEHICLES GMBH

Mainzer Str. (Adam Opel AG – M55),  
 65428 Rüsselsheim, Germany  
 (540)

## DualNomic

(591) Black, white  
 (511)  
 12 – Vehicles, parts and spare parts therefor; as far as included in this class.

(260) AM 2013 67588 A  
 (800) 1115603  
 (731) SANTINI SRL  
 Via Romagna, 23, I-62010 MORROVALLE  
 (MACERATA), Italy  
 (540)

## RITA CORAZZA

(591) Black, white  
 (511)  
 18 – Leather and imitation leather, goods not included in other classes, namely wallets, leather shoulder belts, bags, handbags, suitcases.  
 25 – Clothing, namely sweaters, pullovers, shirts, T-shirts, coats, jackets, trousers, pants, vest, skirts, dresses, footwear.

(260) AM 2013 67589 A  
 (800) 1115634  
 (731) Toruńskie Zakłady Materiałów  
 Opatunkowych, Spółka Akcyjna  
 Żółkiewskiego 20/26, PL-87-100 Toruń,  
 Poland  
 (540)

## medidrape

(591) Black, white  
 (511)  
 10 – Disposable drapes for protecting the operational area of the patient during surgery, drape sheets and bed underpads for incontinent persons, bed underpads for bedridden men to prevent bedsores, sheets for incontinent, surgical gowns, operating gowns, caps for surgeon, clothing especially for operating rooms.  
 24 – Bedding made from no-woven, bed sheets made from textile.

(260) AM 2013 67591 A  
 (800) 1115645  
 (731) GENERALE CONSERVE S.P.A.  
 Via Corea, 15-17, I-07026 OLBIA (OT),  
 Italy  
 (540)

## AS DO MAR

(591) Black, white  
(511)  
29 – Meat, fish, poultry and game; meat extracts; preserved, frozen, dried and cooked fruits and vegetables; jellies, jams, compotes; eggs, milk and milk products; edible oils and fats.

(260) AM 2013 67592 A

(800) 1115658

(731) WORLD MEDICINE İLAÇLARI LİMİTED  
ŞİRKETİ  
Evren Mah., Camiyolu Cad. No.50  
K.2, GÜNEŞLİ/BAĞCILAR/İSTANBUL,  
Turkey

(540)

**ZOLTASTA**

(591) Black, white

(511)

5 – Medicines for human purposes, medicines for veterinary purposes, chemical preparations for medical purposes, dietetic substances adapted for medical use; dietetic foods adapted for medical purposes; baby foods, medicinal herbs, herbal beverages adapted for medical purposes; medicines for dental purposes, hygienic products for medical purposes including pads, waddings for medical purposes, plasters for medical purposes, dressings for medical purposes, preparations for destroying noxious plants, preparations for destroying noxious animals, fungicides, deodorants other than for personal use, disinfectants for hygiene purposes, antiseptics, detergents for medical purposes.

29 – Dietary supplements and food supplements, not for medical use, not included in other classes, dietetic food for non-medical purposes whose primary ingredients consist of protein and fats which are combined with or without vitamins, carbohydrates, mineral salts, minerals and trace elements, amino acids, fatty acids, pollen preparations.

(260) AM 2013 67593 A

(800) 1115670

(731) H&M Hennes & Mauritz AB  
SE-106 38 Stockholm, Sweden

(540)

**COS**

(591) Black, white

(511)

25 – Clothing, footwear, headgear.

35 – Advertising; business management; consumer information online; retail services relating to bleaching preparations and other substances for laundry use, cleaning, polishing, scouring and abrasive pre-

parations, soaps, perfumery, essential oils, cosmetics, hair lotions, dentifrices, industrial oils and greases, lubricants, dust absorbing, wetting and binding compositions, fuels (including motor spirit) and illuminants, candles and wicks for lighting, hand tools and implements (hand-operated), articles of cutlery, cutlery, side arms, other than firearms, razors, scientific, nautical, photographic, cinematographic, optical apparatus and instruments, apparatus and instruments for surveying, weighing, measuring, signaling, checking (supervision), life-saving and teaching apparatus and instruments, apparatus and instrument for conducting, switching, transforming, accumulating, regulating or controlling electricity, apparatus for recording, transmission or reproduction of sound or images, magnetic data carriers, recording discs, automatic vending machines and mechanisms for coin-operated apparatus, cash registers, calculating machines, data processing equipment, computers, fire-extinguishing apparatus, eyeglass cases, spectacles (optics), sunglasses, goggles for sports, swimming goggles, eyeglass cords, spectacle frames, spectacle cases, eyeglass chains, precious metals and their alloys and goods in precious metals or coated therewith, jewellery, precious stones, horological and chronometric instruments, paper, cardboard and goods made from these materials, printed matter, bookbinding material, photographs, stationery, adhesives for stationary or household purposes, artists materials, paint brushes, typewriters and office requisites (except furniture), instructional and teaching material (except apparatus), plastic materials for packaging, printing type, printing blocks, printed publications, magazines, books, leather and imitations of leather, and goods made of these materials, animal skins, fur-skins, trunks and travelling bags, umbrellas, parasols and walking sticks, whips, harness and saddlery, furniture, mirrors, picture frames, goods of wood, cork, reed, cane, wicker, horn, bone, ivory, whalebone, shell, amber, mother-of-pearl, meerschaum or of substitutes for these materials or of plastics, household or kitchen utensils and containers, combs and sponges, brushes (except paint brushes), brush-making materials, articles for cleaning purpose, steel wool, unworked or semi-worked glass (except glass used in building), glassware, porcelain and earthenware, textiles and textile goods, bed and table covers, clothing, footwear and headgear, lace and embroidery, ribbons and braid, buttons, hooks eyes, pins and needles, artificial flowers, carpets, rugs, mats and matting, linoleum and other materials for covering existing floors, wall hangings (non-textile), games and playthings, gymnastic and sporting articles, decorations for Christmas trees, beer, mineral and aerated waters and other non-alcoholic drinks, fruit drinks and fruits juices, syrups and other preparations for making beverages.



- (260) AM 2013 67598 A  
 (800) 1115687  
 (731) Publichne aktsionerne tovarystvo "Kharkivska biskvitna fabryka"  
 vul. Lozivska, 8, Kharkiv 61017, Ukraine  
 (540)

## HAPPY-SWEET

- (591) Black, white  
 (511)  
 30 – Sponge cakes; cookies; waffles; confectionery; fruit jellies (confectionery); cakes, pies; caramels (candy); sweetmeats (candy); crackers; candy for food; lozenges (confectionery); sweets (confectionery); confectionery sandwiches; chocolate.

- (260) AM 2013 67599 A  
 (800) 1115699  
 (731) LIMITED LIABILITY COMPANY "SIGMA"  
 16 Prishvin St. RU-127549 Moscow, Russian Federation  
 (540)

## ТРИ МУШКЕТЁРА

- (591) Black, white  
 (511)  
 32 – Aperitifs non-alcoholic; waters [beverages]; cocktails, non-alcoholic; lemonades; non-alcoholic beverages; non-alcoholic fruit juice beverages; fruit nectars, non-alcoholic; beer; powders for effervescent beverages; syrups for lemonade; syrups for beverages; tomato juice [beverage]; cider, non-alcoholic; vegetable juices [beverages]; fruit juices; preparations for making aerated water; preparations for making mineral water; preparations for making beverages; must; non-alcoholic fruit extracts; extracts of hops for making beer.

- 33 – Aperitifs; brandy; wine; piquette; whisky; vodka; gin; cocktails; liqueurs; alcoholic beverages, except beer; alcoholic beverages containing fruit; spirits [beverages]; distilled beverages; bitters; rum; cider; alcoholic extracts; fruit extracts, alcoholic.

- (260) AM 2013 67600 A  
 (800) 1036023  
 (731) G&P NET S.p.A.  
 Via Provinciale del Biagioni, 55, I-55011  
 Altopascio (Lucca), Italy  
 (540)

## PEUTEREY

- (591) Black, white  
 (511)  
 3 – Bleaching preparations and other substances for laundry use; cleaning, polishing, scouring and abrasive preparations; soaps; perfumery, essential oils, cosmetics, hair lotions; dentifrices.

- 18 – Leather and imitations of leather, and goods made of these materials and not included in other classes; animal skins, hides; trunks and travelling bags; umbrellas, parasols and walking sticks; whips, harness and saddlery.

- (260) AM 2013 67601 A  
 (800) 1089495  
 (731) F. Hoffmann-La Roche AG  
 Grenzacherstrasse 124, CH-4070 Basel,  
 Switzerland  
 (540)

## PERJETA

- (591) Black, white  
 (511)  
 5 – Pharmaceutical preparations for use in oncology.

- (260) AM 2013 67603 A  
 (800) 1107536  
 (731) comidaMed Institut für Ernährung GmbH  
 Dieselstr. 23, 61191 Rosbach, Germany  
 (540)

## ComidaMed

- (591) Black, white  
 (511)  
 5 – Dietetic products for medical purposes, for babies, for sick persons, for elderly people and for infants; baby's food; food supplements for dietetic and medical purposes and for sick persons, infants and elderly people, in particular in tablet form, capsule form, powder form, liquid form and bar form; tonics and nutritional preparations for medical purposes, in particular in tablet form, powder form, bar form, liquid form and capsule form; vitamin products and vitamin products in the form of food supplementing substances, in particular in tablet form, powder form, bar form, liquid form and capsule form.

- 29 – Food supplements and dietetic substances each for non-medical purposes on the basis of proteins or fats included in this class, in particular in tablet form, powder form, bar form, liquid form and capsule form; tonics and nutritional preparations each for non-medical purposes on the basis of proteins or fats, in particular in tablet form, powder form, bar form, liquid form and capsule form.

- (260) AM 2013 67604 A  
 (800) 855611  
 (731) THE TOMATIN DISTILLERY COMPANY  
 LIMITED  
 Tomatin, Inverness-Shire, Scotland IV13  
 7YT, United Kingdom

(540)

## TOMATIN

(591) Black, white

(511)

33 – Scotch whisky.

(260) AM 2013 67671 A

(800) 954545

(731) FRESENIUS SE & Co. KGaA

Else-Kröner-Strasse 1, 61352 Bad Homburg,  
Germany

(540)



(591) Black, white

(511)

3 – Bleaching preparations and other substances for laundry use; cleaning, polishing, scouring and abrasive preparations; soaps; perfumery, essential oils, cosmetics, hair lotions; dentifrices.

5 – Pharmaceutical and veterinary preparations; sanitary preparations for medical purposes; dietetic substances adapted for medical use, food for babies; plasters, materials for dressings; material for stopping teeth, dental wax; disinfectants; preparations for destroying vermin; fungicides, herbicides.

10 – Surgical, medical, dental and veterinary apparatus and instruments; artificial limbs, eyes and teeth; orthopedic articles; suture materials.

16 – Artists' materials; paint brushes; typewriters and office requisites (except furniture); plastic materials for packaging (not included in other classes).

(260) AM 2013 67675 A

(800) 1060155

(731) HERMANN HARTJE KG

Deichstraße 120-122, 27318 Hoya, Germany

(540)



(591) Black, white

(511)

6 – Locks of metal for vehicles.

8 – Hand-operated tools.

9 – Batteries (electric), spectacles, sunglasses, anti-glare glasses, protective helmets, especially cyclist helmets, chargers for electric batteries, tachometers, bicycle computers.

11 – Vehicle headlights, lighting apparatus for vehicles.

12 – Bicycles, bicycle parts, except those formed completely or essentially from rubber or rubber-like plastics; luggage nets and panniers adapted for cycles.

(260) AM 2013 67676 A

(800) 1062282

(731) HERMANN HARTJE KG

Deichstraße 120-122, 27318 Hoya, Germany

(540)

## CONTEC

(591) Black, white

(511)

6 – Locks of metal for vehicles.

8 – Hand-operated tools.

9 – Batteries (electric), spectacles, sunglasses, anti-glare glasses, protective helmets, especially cyclist helmets, chargers for electric batteries, tachometers, bicycle computers.

11 – Vehicle headlights, lighting apparatus for vehicles.

12 – Bicycles, bicycle parts, included in this class, excepting those formed completely or essentially from rubber or rubber-like plastics; luggage nets and panniers adapted for cycles.

(260) AM 2013 67775 A

(800) 1117484

(731) KRKA, tovarna zdravil, d.d., Novo mesto

Šmarješka cesta 6, SI-8501 Novo mesto,  
Slovenia

(540)

## ЭЗРАДИН

(591) Black, white

(511)

5 – Pharmaceutical preparations.

(260) AM 2013 67776 A

(800) 1117496

(731) ZENTIVA, K.S.

U Kabelovny 130, CZ-102 37 Praha

10 – Dolní Měcholupy, Czech Republic

(540)

## NORMEEG

(591) Black, white

(511)

5 – Medicines, pharmaceutical preparations for human use for treating epilepsy containing the active substance Levetiracetam.

(260) AM 2013 67777 A  
 (800) 1117516  
 (731) ZENTIVA, k.s.  
 U Kabelovny 130, CZ-102 37 Praha  
 10 – Dolní Měcholupy, Czech Republic  
 (540)

## ZIXADOX

(591) Black, white  
 (511)  
 5 – Medicines, pharmaceutical preparations for human use.

(260) AM 2013 67778 A  
 (800) 1117522  
 (731) AUTODESK, INC.  
 111 McInnis Parkway, San Rafael CA 94903,  
 USA  
 (540)

## AUTOCAD

(591) Black, white  
 (511)  
 9 – Computer programs and instructional manuals in electronic format used therewith sold as a unit.  
 41 – Computer education training; training in the use of computer software; training services in the field of software for project management, civil engineering, graphics, multimedia and computer aided design.  
 42 – Design, development and providing temporary use of on-line non-downloadable operating software for accessing and using a cloud computing network for use by architects, interior designers, civil engineers, construction managers, computer aided designers, and graphics professionals; computer aided graphic design; providing a website featuring on-line non-downloadable software tools for image editing; providing an Internet website portal offering information in the field of computer aided design; providing on-line non-downloadable software for construction projects, home design, object design and computer graphics.

(260) AM 2013 67779 A  
 (800) 1117524  
 (731) OVIESSE S.P.A.  
 Via Terraglio, 17, I-30174 MESTRE (VE),  
 Italy  
 (540)

## all\_usersovs.it

(591) Black, white  
 (511)  
 3 – Bleaching preparations and other substances for laundry use; cleaning, polishing, scouring and abrasive preparations; soaps; perfumery, essential oils, cosmetics, hair lotions; dentifrices.

14 – Precious metals and their alloys and goods in precious metals or coated therewith, not included in other classes; jewellery, precious stones; horological and chronometric instruments.

18 – Leather and imitations of leather, and goods made of these materials and not included in other classes; animal skins, hides; trunks and travelling bags; umbrellas, parasols and walking sticks; whips, harness and saddlery.

24 – Textiles and textile goods, not included in other classes; bed and table covers.

25 – Clothing, footwear, headgear.

35 – Advertising services; business management; business administration; retail sale services and on-line sale services of cosmetics, perfumery, soaps, essential oils, incenses, lotions and body care articles, hair care preparations, dentifrices, goods in precious metals and their alloys and goods in precious metals or coated therewith, jewelry, precious stones, costume jewelry, horological and chronometric instruments, cases and other boxes for jewelry, costume jewelry and watches, leather and imitations of leather, and goods made of these materials, animal skins, trunks and travelling bags, umbrellas, parasols and walking sticks, whips, harness and saddlery, textile goods, household linen, bed linen, table linen, bath linen, clothing, footwear, headgear; services related to the management of department stores, stores and outlets; business management services in relation to franchising; arranging, implementation, management and supervision of customer loyalty schemes, customer reward programs, customer incentive programs, also via the Internet.

(260) AM 2013 67780 A  
 (800) 1117529  
 (731) ZENTIVA, K.S.  
 U Kabelovny 130, CZ-102 37 Praha  
 10 – Dolní Měcholupy, Czech Republic  
 (540)

## SIDRETELA

(591) Black, white  
 (511)  
 5 – Medicines, pharmaceutical preparations for human use.

(260) AM 2013 67781 A  
 (800) 1117530  
 (731) ZENTIVA, K.S.  
 U Kabelovny 130, CZ-102 37 Praha  
 10 – Dolní Měcholupy, Czech Republic  
 (540)

## SIDRETELLA

(591) Black, white  
(511)  
5 – Medicines, pharmaceutical preparations for human use.

(260) AM 2013 67782 A  
(800) 1117553  
(731) ODINTSOVO CONFECTIONERY PLANT, LTD.  
20, Maliye Vyazemy, Odintsovo District,  
RU-143040 Moscow Region, Russian  
Federation

(540)



(591) Brown, gold, red, white, beige and sienna  
(511)  
29 – Meat, fish, poultry and game; meat extracts; preserved, frozen, dried and cooked fruits and vegetables; eggs; milk products; jellies, jams, compotes; milk and milk-based beverages; bouillons, soups; food ready-to-eat and consisting primarily of the aforementioned goods.

30 – Coffee, artificial coffee; tea, cocoa, chocolate-based beverages; sugar, rice, tapioca, sago; flour, flour milling products and preparations made from cereals; bars of cereal preparation; pasta; bread, cookies, biscuits, cakes, pies, pastries; chocolate, chocolate products; confectionery; sugar confectionery, sweetmeats [candy], candy for food; ice; ice-cream, frozen confectionery; honey, treacle; salt, mustard; vinegar, sauces, pesto; condiments; seasonings; spices; garden herbs, preserved [seasonings]; food ready-to-eat and consisting primarily of the aforementioned goods.

32 – Mineral and aerated waters and other non-alcoholic beverages; fruit beverages and fruit juices; syrups and other preparations for making beverages.

(260) AM 2013 67783 A  
(800) 1117556  
(731) OTKRITIE Financial Corporation JSC  
2, bldg. 4, Letnikovskaya str, RU-115114  
Moscow, Russian Federation

(540)



(591) Blue and white  
(511)  
35 – Advertising; business management; business administration; office functions; arranging subscriptions to telecommunication services for others; import-export agencies; commercial information agencies; advertising agencies; cost price analysis; rental of advertising space; auditing; employment agencies; computerized file management; accounting; invoicing; demonstration of goods; transcription; opinion polling; marketing studies; business information; commercial information and advice for consumers; business investigations; marketing research; personnel recruitment; business management and organization consultancy; personnel management consultancy; business organization consultancy; business management consultancy; professional business consultancy; layout services for advertising purposes; business management of performing artists; news clipping services; updating of advertising material; word processing; secretarial services; shorthand; organization of exhibitions for commercial or advertising purposes; arranging newspaper subscriptions for others; organization of trade fairs for commercial or advertising purposes; shop window dressing; business appraisals; payroll preparation; data search in computer files for others; sponsorship search; business management assistance; commercial or industrial management assistance; presentation of goods on communication media, for retail purposes; economic forecasting; auctioneering; sales promotion for others; office machines and equipment rental; rental of advertising time on communication media; publicity material rental; rental of vending machines; rental of photocopying machines; publication of publicity texts; typing; radio advertising; bill-posting, outdoor advertising; distribution of samples; direct mail advertising, dissemination of advertising matter; writing of publicity texts; on-line advertising on a computer network; advertising by mail order; television advertising, television commercials; document reproduction; compilation of statistics; compilation of information into computer databases; business inquiries; systemization of information into computer databases; tax preparation; drawing up of statements of accounts; publicity columns preparation; psychological testing for the selection of personnel; business management of hotels; commercial administration of the licensing of the goods and services of others; administrative processing of purchase orders; public relations; modelling for advertising or sales promotion; relocation services for businesses; price comparison services; procurement services for others (purchasing goods and services for other businesses); outsourcing services; telephone answering for unavailable subscribers; photocopying; efficiency experts.

36 – Financial affairs; monetary affairs; real estate affairs; credit bureaux; debt collection agencies; real

estate agencies; customs brokerage; financial analysis; leasing of farms; hire-purchase financing, lease-purchase financing; savings banks; accommodation bureaux; rent collection; issuing of travellers' checks; issuance of credit cards; issue of tokens of value; capital investments, fund investments; insurance information; financial information; clearing, financial; insurance consultancy; financial consultancy; stock exchange quotations; business liquidation services, financial; brokerage; financial management; exchanging money; debit card services; credit card services; home banking; factoring; organization of collections; antique appraisal; jewellery appraisal; stamp appraisal; real estate appraisal; numismatic appraisal; art appraisal; financial evaluation (insurance, banking, real estate); repair costs evaluation; electronic funds transfer; bail-bonding, guarantees; securities brokerage, stocks and bonds brokerage; housing agents, real estate brokers; insurance brokerage; loans; pawnbrokerage; check (cheque) verification; charitable fund raising; leasing of real estate; rental of offices (real estate); renting of apartments; financial sponsorship; mortgage banking; instalment loans; insurance; apartment house management; real estate management; actuarial services; banking; retirement payment services; fiduciary, trusteeship; mutual funds; financing services; safe deposit services; deposits of valuables; fiscal assessments.

(260) AM 2013 67784 A

(800) 1117565

(731) KALISTO BUSINESS CORP.

P.O. Box 3321, Road Town, Tortola, British Virgin Islands, British Virgin Islands

(540)

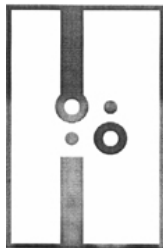

(591) Black, white

(511)

25 – Bandanas (neckerchiefs); underwear; corselets; corsets (underclothing); girdles; slips (undergarments); blouses; boas (necklets); breeches for wear; half-boots; trousers; brassieres; galoshes; neckties; boot uppers; waistcoats; hosiery; heels; pants; tights; combinations (clothing); bodices (lingerie); suits; swimsuits; jackets (clothing); tee-shirts; wristbands (clothing); sleep masks; heelpieces for footwear; ear muffs (clothing); socks; bath sandals; bath slippers; beach shoes; sports shoes; boots for sports; ski boots; footwear; outerclothing; ready-made clothing; clothing of imitations of leather; clothing of leather;

knitwear (clothing); clothing; fittings of metal for footwear; overcoats; gloves (clothing); pyjamas; bathing trunks; scarfs; dresses; waterproof clothing; headbands (clothing); garters; soles for footwear; braces for clothing (suspenders); lace boots; belts (clothing); money belts (clothing); non-slipping devices for footwear; pullovers; welts for footwear; wooden shoes; shirts; sandals; boots; sweaters; footwear uppers; inner soles; underpants; gymnastic shoes; slippers; shoes; berets; caps (headwear); mob caps; hats; headgear for wear; top hats; dressing gowns; bath robes; tips for footwear; shower caps; stockings; shawls; yarmulkes; skull caps; sashes for wear; esparto shoes or sandals; skirts.

(260) AM 2013 67785 A

(800) 1117566

(731) KALISTO BUSINESS CORP.

P.O. Box 3321, Road Town, Tortola, British Virgin Islands, British Virgin Islands

(540)

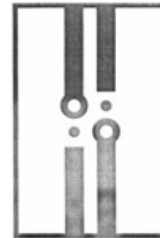

(591) Black, white

(511)

25 – Bandanas (neckerchiefs); underwear; corselets; corsets (underclothing); girdles; slips (undergarments); blouses; boas (necklets); breeches for wear; half-boots; trousers; brassieres; galoshes; neckties; boot uppers; waistcoats; hosiery; heels; pants; tights; combinations (clothing); bodices (lingerie); suits; swimsuits; jackets (clothing); tee-shirts; wristbands (clothing); sleep masks; heelpieces for footwear; ear muffs (clothing); socks; bath sandals; bath slippers; beach shoes; sports shoes; boots for sports; ski boots; footwear; outerclothing; ready-made clothing; clothing of imitations of leather; clothing of leather; knitwear (clothing); clothing; fittings of metal for footwear; overcoats; gloves (clothing); pyjamas; bathing trunks; scarfs; dresses; waterproof clothing; headbands (clothing); garters; soles for footwear; braces for clothing (suspenders); lace boots; belts (clothing); money belts (clothing); non-slipping devices for footwear; pullovers; welts for footwear; wooden shoes; shirts; sandals; boots; sweaters; footwear uppers; inner soles; underpants; gymnastic shoes; slippers; shoes; berets; caps (headwear); mob caps; hats; headgear for wear; top hats; dressing gowns; bath robes; tips for footwear; shower caps; stockings; shawls; yarmulkes; skull caps; sashes for wear; esparto shoes or sandals; skirts.

(260) AM 2013 67786 A  
 (800) 1117587  
 (731) SOCIÉTÉ JAS HENNESSY & CO.  
 rue de la Richonne, F-16100 Cognac, France  
 (540)



(591) Black, white, red  
 (511)  
 33 – Alcoholic beverages (except beers).

(260) AM 2013 67787 A  
 (800) 1117588  
 (731) SOCIÉTÉ JAS HENNESSY & CO.  
 rue de la Richonne, F-16100 Cognac, France  
 (540)



(591) Black, yellow, red  
 (511)  
 33 – Alcoholic beverages (except beers).

(260) AM 2013 67788 A  
 (800) 1117589  
 (731) Société Jas Hennessy & Co.  
 rue de la Richonne, F-16100 Cognac, France  
 (540)



(591) Black, white, red, brown  
 (511)  
 33 – Alcoholic beverages (except beers).

(260) AM 2013 67789 A  
 (800) 1117590  
 (731) Société Jas Hennessy & Co.  
 rue de la Richonne, F-16100 Cognac, France  
 (540)



(591) Black, tabac  
 (511)  
 33 – Alcoholic beverages (except beers).

(260) AM 2013 67832 A  
 (800) 1116550  
 (731) NIPPON STEEL & SUMITOMO METAL  
 CORPORATION  
 No. 6-1, Marunouchi 2-chome, Chiyoda-ku,  
 Tokyo 100-8071, Japan  
 (540)

### Nippon Steel & Sumitomo Metal

(591) Black, white  
 (511)  
 6 – Alloys of common metal; aluminium; aluminium foil; aluminium wire; balls of steel; boxes of common metal; brackets of metal for building; brass, unwrought or semi-wrought; brazing alloys; rods of metal for brazing; building boards of metal; buildings of metal; cast iron, unwrought or semi-wrought; cast steel; common metals, unwrought or semi-wrought; containers of metal for storage; copper, unwrought or semi-wrought; crash barriers of metal for roads; fittings of metal for building; flanges of metal (collars); foundry moulds of metal; framework of metal for building; gold solder; indium; ingots of common metal; iron ores; iron, unwrought or semi-wrought; iron wire; joists of metal; lead, unwrought or semi-wrought; linings of metal (building); manhole covers of metal; manifolds of metal for pipelines; materials of metal for funicular railway permanent ways; metals in powder form; nickel; niobium; pillars of metal for buildings; pipe muffs of metal; poles of metal; posts of metal; props of metal; railroad ties of metal; rails of metal; railway material of metal; railway sleepers of metal; reinforcing materials of metal for building; sheet piles of metal; sheets and plates of metal; silver plated tin alloy; silver solder; sleeves (metal hardware); soldering wire of metal; steel alloys; steel pipes; steel sheets; steel strip; steel, unwrought or semi-wrought; steel wire; strap-hinges of metal; tantalum (metal); tin; tinfoil; tinplate; tinplate packings; titanium; titanium iron; tombac; trellis of metal; tubes of metal; tungsten; vanadium; rods of

metal for welding; wire of common metal; wire of common metal alloys, except fuse wire; wire rope; zirconium; steel bars; steel strands; steel cables; steel shapes; wire of metal for welding; heavy steel plates; hot-rolled steel sheets and coils; cold-rolled steel sheets and coils; tin free steel sheets and coils; electrical steel sheets; galvanized steel sheets and coils; bars and plates of copper; bars and plates of zinc; copper sheets; steel bands; advertisement columns of metal; alloy rolls; alloy steel for construction and steel brackets; metal alloys for battery electrodes; alloys of nonferrous metals; alloys, heat-resistant, acid-resistant and corrosion-resistant; aluminium pipes; aluminum and its alloys; anchor plates; anchors; angle irons; angle valves (of metal, not machine elements); anti-friction metal; anti-friction metal for iron alloys; anvils; armour plate; artificial fish reefs of metal; automatic control valves (of metal, not machine elements); ball valves (of metal, not machine elements); bands of metal for tying-up purposes; bars; bars for metal railings; beacons of metal (non luminous); bells; bells for animals; billets; bindings of metal; bins of metal; blooms (metallurgy); bolts of metal; bottles (metal containers) for compressed gas or liquid air; branching pipes of metal; brass and its alloys; brass sheet, strip, bar; bronzes (works of art); building materials of metal; building materials, pipes and tubes of metal (none being boiler tubes or parts of machines), all included in this class; building panels of metal; buildings, transportable, of metal; mooring buoys of metal; butterfly valves (of metal, not machine elements); cable joints of metal, non-electric; cables and wires (non-electric); cans of metal; casings of metal for oilwells; cast iron vessels (not included in other classes); casters of metal; castings; castings, foils, powder, and rolled, drawn or extruded semi-finished articles of titanium or its alloys; ceilings of metal; chains of metal (except driving chains for vehicles); chains for dogs; chimneys of metal; chromium; clad steel plates and sheets; cladding of metal for construction and building; clips of metal for cables and pipes; closures of metal for containers; collars of metal for fastening pipes; collecting pipes of metal; columns of metal; common metal works of art; common metals and their alloys; common metals, unwrought or semi-wrought, not included in other classes; containers of metal; containers of metal for compressed gas or liquid air; containers of metal for liquid fuel; containers of metal for storing acids; containers of metal for transport; copper and its alloys; copper sheet, strip, bar; cotter pins; couplings of metal; drain pipes of metal; duckboards of metal; ductile cast iron rolls; ducts and pipes of metal for central heating installations; elbows of metal for pipes; extruded steels; fish plates (rails); fittings of metal for furniture; fittings of metal for windows; fittings of metal for pipework; flanges of metal;

flashing of metal, for building; floor tiles of metal; forgings; foundry molds and anvils made of steel; frame work of metal for prefabrication; frames of metal for building; free cutting steel plates and sheets; full metallic buildings; gas cylinders; girders of metal; gratings of metal; gravestones of metal; grilles of metal; guard rails for city street; guard rails of metal; gutter pipes of metal; gutters of metal; handcuffs; hardware and ironmongers articles; hardware of metal; hollow steel bars; hoop iron; hoop steel; industrial packaging containers of metal; ingots of metals, not of precious metals; iron; iron sheets; iron slabs; iron strip; ironmongery; iron and steel; junctions of metal for pipes; keys; loading and unloading pallets of metal; locks; locks of metal, other than electric; locksmith's works; lubricating nipples; machine belt fasteners of metal; magnesium; materials of metal for railway tracks; metal cylinders for compressed gas, semi-wrought; metal flanges; metal foundation plate for buildings; metal frames for packing, for purposes of transport and storage of pipes; metal joinery fittings; metal junctions for pipes; metal latches for gates; metal lids and caps (for industrial packaging containers); metal materials for building construction or for structure; metal materials for skeletons or frames for building or construction; metal moulds for forming cement products not being parts of machines; metal pipes and tubes; semi-finished steel pipes and tubes for use with boilers; metal pulleys; metal pulleys, springs and valves (not including machine elements); metal sheets for building use; metal stoppers (for industrial packaging containers); metal tombs; metal wires; metal wire rods, non-electric; metallic alloy pipes; metallic barrels; metallic bins; metallic caps for containers; metallic capsules for compressed gas; metallic non-luminous nor mechanical road signals; metallic pipes; swimming pools (metal structures); metals and their alloys; ores of metal; miscellaneous hardware of metal; miscellaneous pilings of metal; miscellaneous steel pipes; molybdenum; mooring bollards of metal; nails and screws of metal; non-electric cables and wires of common metal; nonferrous metals and their alloys; nozzles of metal; nuts (of metal); nuts and screws made of metal; oil pipe; ores; ores of common metal; ores of metal, except sodium, potassium and calcium, not included in fuel; packaging containers of metal; partitions of metal for office use; partitions of metals; pegs of metal; penstock pipes of metal; petroleum and casing pipes of metal; pilings of metal; pipe fittings of metal; pipe joints of metal; pipelines of metal; pipes of metal (not being parts of machines and/or of boilers); pipes and tubes of metal; pipes and tubes of metal and their alloys, not being parts of machines or parts of cooling, warming and distilling installations; pipes of metal; pipes of metal, for central heating installations; pipework of metal; pipework of metal,

not included in metal materials for building or construction; pitons of metal (mountaineering equipment); plugs of metal; posts of metal for electric lines; poultry houses of metal; prebuilt metallic houses and other buildings; prebuilt metallic sections and panels therefor; props of metal for bridges; rails and other metallic materials for railway tracks; railway points; railway switches; rare-earth alloys for magnets; refractory construction materials of metal; reinforcing materials of metal for machine belts; reinforcing materials of metal for pipes; reinforcing materials, of metal, for concrete; reservoirs of metal; road signs of metal (not luminous nor mechanical); rolled and cast building materials; rolled steels; roof coverings of metal; roof flashing of metal; roofing of metal; ropes of metal; safety boxes; safety cashboxes; screws of metal; sealing caps of metal; semi-finished steel; semi-products of steel; shaped objects made of steel (not included in other classes); sheet bars of metal; sheet irons; shoe nails; shuttering of metal for concrete; signboards of metal; slabs; springs (metal hardware); springs and valves (not being parts of machines); springs for furniture (metal hardware); spurs; stainless-steel coils; steel; steel (rolled) for rolling operations; steel angles; steel balls, not included in other classes; steel blooms; steel buildings; steel framework for pre-fabrication; steel joists for use in building; steel material; steel or metallic water and gas pipe; loading and unloading steel pallets; steel panels for flooring; steel tubes; steel plates; steel poles; steel rails; steel tapered poles; steel tire; steel tubes; steel tubes for boilers, semi-wrought; steels for automobiles; steels for bearings; steels for boilers; steels for machine structural use; steels for pressure vessels; steels for ship structural use; steels, heat-resistant, acid-resistant and corrosion-resistant; stopper-shaped or lid-shaped metallic shield for protecting screw parts of pipes; straps of metal for handling loads; strips of metal; tanks of metal; thread of metal for tying-up purposes; tinwork and cookware included in this class; titanium alloys; titanium bars; tool boxes of metal, empty; transportable buildings of metal; traps for wild animals; tree protectors of metal; tube and pipe of steel; unwrought and partially wrought common metals and alloys; valves of metal, other than parts of machines; vice benches of metal; wall cladding of metal for building; wall linings of metal for building; wall plugs of metal; water-pipes of metal; wild animals traps; wire nets and gauzes; works of art of common metal; wrapping or binding bands of metal; zinc and its alloys; zinc-coated steel sheets; brass sheets; containers of metal for compressed gas.

7 – Air suction machines; bending machines; compressed air machines; compressed air pumps; compressors (machines); condensing installations for chemical processing; control mechanisms for metalworking machines, construction machines and

loading-unloading machines; converters for steel works; crushing machines for metalworking, construction loading-unloading and chemical processing; cutting machines for metalworking and construction; drainage machines for construction; apparatus for dressing for metalworking; finishing machines for metalworking; gasifiers; AC generators of electricity; DC generators of electricity; grinding machines; guides for metalworking machines; hand-held tools, other than hand-operated; heat exchangers for chemical processing machines; hemming machines; holding devices for metalworking machine tools; apparatus for metalworking machining; metal drawing machines; metalworking machines; moulding machines for metalworking; moulds (parts of machines); paring machines for metalworking; pneumatic transporters; electric machines and apparatus for polishing metal surface; presses for metalworking; presses (machines for chemical processing purposes); rams (machines); rolling mill cylinders; rolling mills; sewage pulverizers; slide rests (parts of machines); trimming machines for metalworking; vibrators (machines) for industrial use; waste compacting machines; industrial waste disposers (machines); welding apparatus, gas-operated; welding machines, electric; robots for metal working; continuous casting machines; apparatus for giving a pickling treatment on the surface of metal; apparatus for tinning on the surface of metal; annealing machines for metalworking; piston rings; AC generators (alternators); AC motors and DC motors (not including those for land vehicles but including parts for any AC motors and DC motors); actuators for air vehicles; aeronautical engines; aeronautical motors; agricultural implements; anti-pollution devices for motors and engines; asphalt finishers; automobile crank shafts and camshafts; axles for machines; back-hoe dragline and hydroexcavators; bearings (machine elements not for land vehicles); bearings for transmission shafts; speed reducers or variators; belts for conveyors; belts for machines; belts for motors and engines; blow moulding machines; boiler tubes (parts of machines); brakes (machine elements not for land vehicles); bucket wheel reclaimers; butane carburettors; carburettor feeders; carburettors; casting machines, for non-ferrous metals; centrifuges (machines); centrifuges being centrifugal separators; chain feeders for ball mills; chemical processing machines and apparatus; clamshells; classifiers; classifiers for classifying solids suspended in liquids, being a machines; coal and ore dressing plants; cold strip mills for non-ferrous metals; condensers (steam) (parts of machines); construction machines and apparatus; control apparatus for machines, engines and motors; converters for steel works; conveyors and auxiliary equipment; copper rolls for textile printing; couplings other than for land vehicles; cranes and



their parts and accessories; crank shafts; cranks (parts of machines); crawler-shovel-cranes; crushers; crushers for mines; crushing rolls and roll housings; cutters; gears, other than for land vehicles; DC generators; die-cutting and tapping machines; diggers (machines); dish washing machines for household purposes; drag lines; drilling rigs, floating or non-floating; drilling towers; drums (parts of machines); dynamo brushes; electric circuit board processing machines; electric food blenders (for household purposes); electric wax-polishing machines for household purposes; electrical wire and cable manufacturing machines; electronic motors; excavating machines and parts thereof; exhaust manifold for engines; exhausts for motors and engines; extruders; fans and blowing machinery; feeders; feeding apparatus for engine boilers; film laminators; filters; couplings other than for land vehicles; flotation machines; industrial machine presses and shearing machines for metal fabrication; forging presses; gear and pinion couplers and draft gears and spare parts not included in other classes; gear box; heat exchangers for plants (parts of machines); high pressure washers; hydraulic controller for machines, motors and engines; hydraulic door openers and closers (parts of machines); hydraulic presses; hydraulic pumps; hydraulic pumps for industrial machines; hydraulic valves; impeller shaft for compressors; incubators; incubators for eggs; infinitely variable gears and other parts and accessories for power engines; blow molding machines; injection blow moulding machines; bucket-ladder excavators; large size agricultural implements; levellers (earth moving machines); link-belt truck cranes; liquid crystal panel etching equipment; LNG carburettors; loading-unloading machines and apparatus; LPG carburettors; machine coupling and transmission components (except for land vehicles); machine couplings and belting (except for vehicles); machine elements (not for land vehicles); exhaust manifold for engines; mechanical presses; MEMS (micro electro mechanical systems) coating equipment; MEMS (micro electro mechanical systems) etching equipment; metalworking machine tools; mills; milling machines; mine haulage apparatus; mineral dressing plant; mixers; motor-driven machines for the chemical industry; motors and engines (except for land vehicles); motors, electric, other than for land vehicles; mufflers for motors and engines; natural gas condensers (parts of machines); nautical engines; non-electric prime movers, not for land vehicles (other than water mills and wind mills); nozzles and blades of turbines; oil coolers for aeronautical engines; oil refining machines; other metal-processing machines; parts for non-electric prime movers for land vehicles; parts for power engine and related equipment; pipe mills; pistons; printing machines; pump diaphragms; pumps (parts

of machines, engines or motors); radiators (cooling for motors and engines; reduction gears other than for land vehicles; rolls and roll housings (parts of machines); rolls and roll-housings; rolling mills and their parts and fittings; rolls for rolling mills; section rolling mills; semiconductor manufacturing machines and systems; separators; sewing machines; shaft couplings or connectors (machine elements not for land vehicles); shaft units; shafts, axles or spindles (not for land vehicles); shears; ships' gears and pinions; shock absorbers (machine elements not for land vehicles); shovel; shuttles (parts of machines); silencers for motors and engines; sintering machines for chemical processing; springs (parts of machines); stackers; stacker-reclaimers; starters for aeronautical engines; starters for motors and engines; steam condensers (parts of machines); steam engine boilers; die-cutting and tapping machines; steel making converters; steel mill cranes; steel sheet processing lines; straighteners; superchargers; threading machines; machine tools for metal fabrication and parts thereof; transmission gears for machines; transmission shafts, other than for land vehicles; transmissions for machines; transmissions, other than for land vehicles; unloaders, loaders, and their related equipment; vacuum cleaners for household purposes; valves (machine elements not for land vehicles); washing apparatus; washing machines for household purposes; waste compacting machines and apparatus; waste crushing machines; water heaters (parts of machines); wheeled cranes; wire rod mills; metallic hose for vacuum cleaners.

12 – AC motors or DC motors for land vehicles (not including "their parts"); adhesive rubber patches for repairing tubes or tires; aerial conveyors; aeronautical apparatus; aeroplanes; air bags (safety devices for automobiles); aircraft and their parts and fittings; air-cushion vehicles; rolling stocks; aircrafts, automobiles, bicycles, motorcycles, rolling stocks for railways and ships and their apparatus, appliances and accessories; anti-theft alarms for vehicles; anti-theft devices for vehicles; automobile crankshafts; automobiles and their parts and fittings; axle boxes for locomotives; axle journals; axles; axles (rolling stock parts and accessories); axles for land vehicle wheels; axles for vehicles; baby carriages; bicycle trailers (riyakah); bicycles and their parts and fittings; bodies (of railway cars); bogie trucks (rolling stock parts and accessories); bogies; bogies for railway cars; brake linings for vehicles; brake segments for vehicles; brake shoes for vehicles; brakes (for land vehicles); brakes for vehicles; buffers for railway rolling stock; cable cars; camshafts for use as parts of vessels, aircrafts, railway rolling stocks, automobiles and two-wheeled motor vehicles; car truck coupler; car trucks; carriages and parts and accessories thereof; carts; chassis (of railway cars); command gear units

(rolling stock parts and accessories); connecting rods for land vehicles, other than parts of motors and engines; coupler and draft gears for use as parts of vessels, aircrafts, railway rolling stocks, automobiles and two-wheeled motor vehicles; coupler for automobiles; coupling chains for rolling stock; couplings for land vehicles; crankshafts for use as parts of vessels, aircrafts, railway rolling stocks, automobiles and two-wheeled motor vehicles; current collecting equipment (for railway cars); draft gears all included in this class being parts and fittings of rolling stock; driveshaft for use as parts of vessels, aircrafts, railway rolling stocks, automobiles, two-wheeled motor vehicles and bicycles; driving gear units; driving gears; electric leather belts for land vehicles; engagement apparatus (rolling stock parts and accessories); flanges for railway wheel tires (tyres); fork lift trucks; gear and pinion coupler and draft gear for use as parts of vessels, aircrafts, railway rolling stocks, automobiles, two-wheeled motor vehicles and bicycles; gear boxes for land vehicles; gear units for use as parts of vessels, aircrafts, railway rolling stocks, automobiles, two-wheeled motor vehicles and bicycles; gearing for land vehicles; gears and pinion; hand cars; handstraps (for railway cars); heat exchangers for land vehicles; horse drawn carriages; hydraulic circuits for vehicles; inner tubes for tires; leaf-springs for use as parts of vessels, aircrafts, railway rolling stocks, automobiles, two-wheeled motor vehicles and bicycles; leather belts for transport; transmission components for land vehicles; metal wheels for rolling stock and steel tyres for use therewith; mine trolleys (carriages); motor coaches; motorcycles; non-electric prime movers for land vehicles (not including "their parts"); parachutes; parts and accessories for railway freight and passenger cars – namely, railway trucks, wheels, axles, and wheel-axle units; parts and fittings for automobiles; pedicabs; propeller shafts for use as parts of vessels, aircrafts, railway rolling stocks, automobiles and two-wheeled motor vehicles; puller cars for mining; pusher cars for mining; railway couplings; railway freight cars; railway rolling stock and their parts and fittings; reduction gears for land vehicles; relaxation control apparatus and instruments for the different levels between the rail cars and the station platforms; rickshaws; road vehicles and parts thereof; rolling stock and parts and fittings thereof; rolling stock for railways; ropeways for cargo or freight handling; rotative power transmission belts connecting engines and radiator cooling fans (for land vehicles); rotor discs; seat covers for vehicles; shafts, axles or spindles, bearings, shaft couplings or connectors, power transmissions and gearings (for land vehicles); ships; ships' steering gears; ships' hulls and parts thereof included in this class; shock absorbers and shock absorbing springs (for land

vehicles); shock absorbers for railwaycars and motorcars; shock absorbing springs for vehicles; sleighs and sleds (vehicles); solid rolled wheels (rolling stock parts and accessories); space vehicles; spindle ensembles with rotors; suspension springs for automobiles; springs for rolling stocks; springs for vehicles; stabilizer bars for land vehicle suspensions; steel rims for rolling stock wheels; steel tires (rolling stock parts and accessories); suspension shock absorbers for vehicles; suspension springs; suspension systems and accessories therefor; tires of automobiles; traction engines; traction or hitching apparatus (rolling stock parts and accessories); tractors; trains and parts and fittings therefor; transmission shafts for land vehicles; trucks; two-wheeled motor vehicles and their parts and fittings; undercarriages (for railway cars); undercarriages for vehicles; unloading tippers (for tilting railway freight cars); valve shafts; couplers for use as parts of vessels, aircrafts, railway rolling stocks, automobiles and two-wheeled motor vehicles; vehicle suspension springs; vehicle wheels; vehicles, ships and other carrying machines and appliance and parts thereof; vehicles, structural and component parts thereof; vessels and their parts and fittings; water bikes (personal watercrafts); wheels; wheel centers (rolling stock parts and accessories); wheel rims; wheel-axle units; wheelbarrows; wheelchairs; wheels (for railway cars).

(260) AM 2013 67834 A

(800) 1116667

(731) AVON PRODUCTS, INC.

World Headquarters, 777 Third Avenue,  
New York, NY 10017, USA

(540)

## YOUTH MINERALS

(591) Black, white

(511)

3 – Non-medicated toilet preparations; toiletries; skin care preparations; skin moisturizers; body and beauty care preparations; powders, creams and lotions, all for the face, hands and body; cosmetic suntan preparations; soaps; shower and bath preparations; beauty masks; talcum powder; nail polish; nail polish remover; enamel for nails; false nails; adhesives for cosmetic purposes; cosmetics; eye makeup remover, eye shadow, eye liner, mascara, lipstick, lip liner, lip gloss; make-up foundation; blusher; tissues impregnated with cosmetic lotions; cotton sticks for cosmetic purposes; cotton wool for cosmetic purposes; preparations for cleaning, moisturising, colouring and styling the hair; preparations for cleaning the teeth; shaving and aftershave preparations; perfumes, fragrance, toilet waters, eau de cologne; deodorants and anti-perspirants for personal use; essential oils (cosmetic); all

the aforesaid being alone, in combination and/or in gift sets comprised of some or all of these items.

- (260) AM 2013 67876 A  
 (800) 1117616  
 (731) PETER GELHARD NATURDÄRME E.K.  
 Sälzer Strasse 17-21, Industriegebiet Rohr,  
 56235 Ransbach-Baumbach, Germany  
 (540)



- (591) Black, white  
 (511)  
 18 – Natural gut.

- (260) AM 2013 67877 A  
 (800) 1117648  
 (731) CENTRO SERVIZI CALZA S.r.l.  
 Via Giotto, 5 I-46042 CASTEL GOFFREDO  
 (MN), Italy  
 (540)



- (591) Green, white, red and black  
 (511)  
 25 – Clothing, footwear.

35 – Advertising, commercial business management, commercial management, office functions.

- (260) AM 2013 67878 A  
 (800) 1117649  
 (731) SUN MARK LIMITED  
 428 Long Drive, Greenford, Middlesex  
 UB6 8UH, United Kingdom  
 (540)

**BULLDOG**

- (591) Black, white  
 (511)  
 32 – Mineral and aerated waters and other non-alcoholic drinks; energy drinks; isotonic beverages; still and carbonated fruit drinks and fruit juice drinks.

- (260) AM 2013 67879 A  
 (800) 1117659  
 (731) ODINTSOVO CONFECTIONERY PLANT,  
 LTD.  
 20, Maliye Vyazemy, Odintsovo District,  
 RU-143040 Moscow Region, Russian  
 Federation

(540)



- (591) Shades of red color, gold and cream  
 (511)  
 29 – Meat, fish, poultry and game; meat extracts; preserved, frozen, dried and cooked fruits and vegetables; eggs; milk products; jellies, jams, compotes; milk and milk-based beverages; bouillons, soups; food ready-to-eat and consisting primarily of the aforementioned goods.

30 – Coffee, artificial coffee; tea, cocoa, chocolate-based beverages; sugar, rice, tapioca, sago; flour, flour milling products and preparations made from cereals; bars of cereal preparation; pasta; bread, cookies, biscuits, pies, pastries; cakes, chocolate, chocolate products; confectionery; sugar confectionery, sweetmeats [candy], candy for food; ice; ice-cream, frozen confectionery; honey, treacle; salt, mustard; vinegar, sauces; pesto; condiments; seasonings; spices; garden herbs, preserved [seasonings]; food ready-to-eat and consisting primarily of the aforementioned goods.

- (260) AM 2013 67882 A  
 (800) 1117704  
 (731) WORLD MEDICINE İLAÇLARI LİMİTED  
 ŞİRKETİ  
 Evren Mah., Camiyolu Cad. No.50  
 K.2, GÜNEŞLİ/BAĞCILAR/İSTANBUL,  
 Turkey

(540)

**Gripoff**

- (591) Black, white  
 (511)  
 5 – Medicines for human purposes, medicines for veterinary purposes, chemical preparations for medical purposes, dietetic substances adapted for medical use; dietetic foods adapted for medical purposes; baby foods, medicinal herbs, herbal be-

rages adapted for medical purposes; medicines for dental purposes, hygienic products for medical purposes including pads, waddings for medical purposes, plasters for medical purposes, dressings for medical purposes, preparations for destroying noxious plants, preparations for destroying noxious animals, fungicides, deodorants other than for personal use, disinfectants for hygiene purposes, anti-septics, detergents for medical purposes.

29 – Dietary supplements and food supplements, not for medical use, not included in other classes, dietetic food for non-medical purposes whose primary ingredients consist of protein and fats which are combined with or without vitamins, carbohydrates, mineral salts, minerals and trace elements, amino acids, fatty acids, pollen preparations.

(260) AM 2013 67890 A  
(800) 1117743

(731) BERGHOFF WORLDWIDE  
naamloze vennootschap; Boterbosstraat 6-1,  
B-3550 Heusden-Zolder, Belgium

(540)



(591) Black, white  
(511)

7 – Machines and machine tools not included in other classes; mechanically operated hand-held tools; motors and engines (other than for land vehicles); machine coupling and transmission components (other than for land vehicles); agricultural implements; incubators for eggs.

8 – Hand-operated hand tools and implements; cutlery, forks and spoons, table cutlery; side arms, other than firearms; razors.

21 – Household or kitchen utensils and containers (not of precious metal, or gilded, or plated); services [dishes] (not of precious metal); services [dishes] of glass or of porcelain; combs and sponges; brushes (except paintbrushes); brush-making materials; articles for cleaning purposes; steel wool; unworked or semi-worked glass (except glass used in building); glassware, porcelain and earthenware not included in other classes.

(260) AM 2013 67893 A  
(800) 1117777

(731) TAKEDA AUSTRIA GMBH  
St. Peter-Strasse 25, A-4020 Linz, Austria

(540)



(591) Blue, green, grey and white  
(511)

5 – Pharmaceutical preparations and substances.

(260) AM 2013 67897 A  
(800) 1117823

(731) Proizvodstvenno-torgovoe respublikanskoe  
unitarnoe predpriyatie "MINSK KRISTALL"  
RUP "MINSK KRISTALL"  
d.15, ul. Oktyabrskaya, 220030 Minsk,  
Belarus

(540)



(591) Red, grey, white and black  
(511)

21 – Bottles; works of art, of porcelain, terra-cotta or glass; glass (receptacles); glassware, porcelain and earthenware not included in other classes.

33 – Alcoholic beverages (except beers), including vodka.

(260) AM 2013 67991 A  
(800) 858452

(731) TOD'S S.p.A.  
Via Filippo Della Valle, 1, I-63811  
Sant'Elpidio a Mare (FM), Italy

(540)



(591) Black, white  
(511)

3 – Perfumery and cosmetics, namely perfume, eau de cologne, rose water, cologne, after shave lotions,

make-up, personal deodorants and antiperspirants, essential oils for personal use, soaps, shaving soaps, bath oils, bath foams, bath cream, bath salts for cosmetic purposes, cleansing soaps for personal hygiene, shower soaps, shaving lotions, shaving creams, beauty creams, vanishing creams, skin lotions, hand creams, lotions, body milk, cosmetic preparations for slimming purposes, sun oils, sun milks, sunscreen lotions, talcum powder, tissues impregnated with cosmetic lotions, cotton stick for cleaning ears, cotton wool for cosmetic purposes, eyebrow pencils, eye liners, mascaras; face powder, lip-sticks, eye make-up removers, skin milks, cleansing lotions, hair care preparations, shampoos, hair oils, henna, hair lotions, hair creams, hair sprays, hair decolorants, nail polish, depilatories, cosmetic kits, dentifrices; laundry preparations, namely cleaning, polishing, scouring and abrasive preparations, bleach and laundry detergents; shoe and boot creams and polishes.

9 – Spectacles, sunglasses, lenses and frames therefor, contact lenses, optical lenses, magnifying glasses, cases, chains and cords for glasses and spectacles, parts and fittings, for all the aforesaid goods; leather covers for portable multimedia players, for mobile phones, for DVDs, for CDs, for computer cables, for audio reproduction devices, for palmtops, for electronic agendas, for photographic cameras and for film cameras.

18 – Bags, handbags, traveling bags, briefcases, leather briefcases, leather credit card holders, wallets, leather document briefcases, leather key cases, purses, trunks, suit cases, cosmetic bags, sports bags included in this class, bags for athletic equipments, evening and shoulder bags for ladies, leather shopping bags, school bags, garment bags for travel, suit carriers for travel, shoe bags for travel, beach bags, rucksacks, diaper bags, backpacks, Boston bags, traveling trunks, duffel bags, overnight bags, carry-on bags, bags for mountain-climbing, satchels, opera bags, vanity cases (not fitted), hides, cases and boxes made of leather, bags made of leather for packaging, leather straps, umbrellas, leather leashes.

25 – Leather coats, leather jackets, leather trousers, leather skirts, leather tops, leather raincoats, leather long coats, leather overcoats, leather belts, leather braces for clothing, belts, suits, padded jackets, jackets, stuff jackets, jumpers, trousers, jeans, skirts, dresses, coats, overcoats, cloaks, raincoats, parkas, pullovers, shirts, T-shirts, blouses, sweaters, underwear, baby-dolls being nightwear, bathrobes, bathing costumes, negligée, swim suits, dressing gowns, nightgowns, one-piece dresses, two-piece dresses, evening dresses, shawls, scarves, ties, neckties, gentlemen suits, women's clothing, dress shirts, aloha shirts, sweat shirts, under shirts, polo shirts, body suits, blazers, shorts, sport shirts; shoes, athletic shoes, slippers, overshoes, low heel shoes,

leather shoes, rubber shoes, galoshes, golf shoes, wooden clog, angler shoes, basketball shoes, dress shoes, heels; hiking shoes, rugby shoes, boxing shoes, base ball shoes, vinyl shoes, beach shoes, inner soles, soles for footwear, footwear upper, heelpieces for shoes and boots, non-slipping pieces for shoes and boots, tips for footwear, rain shoes, track-racing shoes, work shoes, straw shoes, gymnastic shoes, boots, ski boots, half boots, arctic; boots, football boots, laced boots, field hockey shoes, hand ball shoes, esparto shoes or sandals, sandals, bath sandals; gloves, gloves for protection against cold, leather gloves, mittens; hats and caps, visor (headgear), leather hats and caps.

(260) AM 2013 67992 A

(800) 875518

(731) ACM

17 rue de Neuilly, Impasse Passoir,  
F-92110 CLICHY, France

(540)

## DEPIWHITE

(591) Black, white

(511)

3 – Bleaching preparations and other substances for laundry use; polishing, scouring and abrasive preparations; soaps; perfumes, essential oils, cosmetics, hair lotions; depilatories; make-up removing products; lipstick; beauty masks; shaving products; leather preservatives (polishes); creams for leather.

(260) AM 2013 67993 A

(800) 973206

(731) Sovmestnoe obshchestvo s ogranichennoy

otvetstvennostyu "Malinovshchiznenskiy  
spirtovodochny zavod-"AKVADIV"

p/o Lebedevo, d. Malinovshchina,  
Molodechnenskiy rayon, 222315 Minskaya  
obl., Belarus

(540)

## АКВАДИВ ПРЕСТИЖ

(591) Black, white

(511)

33 – Alcoholic beverages, alcoholic extracts, wine, gin, gin and tonic.

(260) AM 2013 67994 A

(800) 976811

(731) LIU.JO S.P.A.

Viale John Ambrose Fleming 17, I-41012  
Carpi, Modena, Italy

(540)

**LIU·JO**

(591) Black, white

(511)

3 – Perfumes; eau de cologne, eau de toilette; cosmetics, in particular, hand, body, face and skin creams, lotions, balms, oils and gels, nail care preparations, nail polish, beauty masks, make-up foundations, cosmetic products for make-up, make-up powder, make-up soaps, lipstick, lip-gloss, lip-liner, eye shadow, eye liner, blush, eye lash, make-up removers, pre- and after-shave creams and lotions, hair care preparations, hair shampoo, deodorants for personal use; essential oils; toilet soaps; bath and shower oils, gels, creams and foams; bath salts; dentifrices.

9 – Spectacles, anti-reflective spectacles, swimming goggles, sunglasses, protective eyewear, sports eyewear, lenses for spectacles, eyepieces, spectacle holders, spectacle cases, spectacle chains, spectacle strings, spectacle frames, helmets, sports helmets, helmets for motorcyclists, telephones, telephone cases, telephone chains, telephone strings.

14 – Precious metals and their alloys and goods in precious metals or coated therewith, not included in other classes; jewellery, precious stones; horological and chronometric instruments; earrings, bracelets, necklaces, rings, pendants, brooches, chains (jewellery), medallions, cuff-links, tiepins; wristwatches, watches, clocks, alarm clocks; watchbands, watch chains and watch cases.

(260) AM 2013 67995 A

(800) 1019640

(731) SCOTCH & SODA B.V.

Jacobus Spijkerdreef 20-24, NL-2132

PZ Hoofddorp, Netherlands

(540)

**SCOTCH SHRUNK**

(591) Black, white

(511)

14 – Precious metals and their alloys and goods in precious metals or coated therewith, not included in other classes; jewellery, precious stones; horological and chronometric instruments.

18 – Leather and imitations of leather, and goods made of these materials and not included in other classes; animal skins, hides; trunks and travelling bags; umbrellas, parasols and walking sticks; whips, harness and saddlery.

25 – Clothing, footwear, headgear.

(260) AM 2013 67996 A

(800) 1027722

(731) KRKA, tovarna zdravil, d.d., Novo mesto  
Šmarješka cesta 6, SI-8501 Novo mesto,  
Slovenia

(540)

**SORVASTA**

(591) Black, white

(511)

5 – Pharmaceutical preparations.

(260) AM 2013 67997 A

(800) 1028903

(731) SCOTCH & SODA B.V.

Jacobus Spijkerdreef 20-24, NL-2132

PZ Hoofddorp, Netherlands

(540)

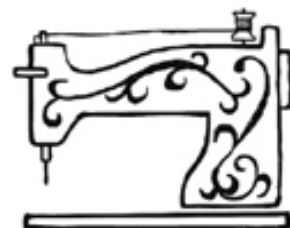

(591) Black, white

(511)

14 – Precious metals and their alloys and goods in precious metals or coated therewith, not included in other classes; jewellery, precious stones; horological and chronometric instruments.

18 – Leather and imitations of leather, and goods made of these materials and not included in other classes; animal skins, hides; trunks and travelling bags; umbrellas, parasols and walking sticks; whips, harness and saddlery.

25 – Clothing, footwear, headgear.

(260) AM 2013 67998 A

(800) 1040284

(731) SCOTCH & SODA B.V.

Jacobus Spijkerdreef 20-24, NL-2132

PZ Hoofddorp, Netherlands

(540)

**SCOTCH R'BELLE**

(591) Black, white

(511)

14 – Precious metals and their alloys and goods in precious metals or coated therewith, not included in other classes; jewellery, precious stones; horological and chronometric instruments.

18 – Leather and imitations of leather, and goods made of these materials and not included in other classes; animal skins, hides; trunks and travelling

bags; umbrellas, parasols and walking sticks; whips, harness and saddlery.

25 – Clothing, footwear, headgear.

(260) AM 2013 67999 A

(800) 1063131

(731) ABERCROMBIE & FITCH EUROPE SA  
Via Moree, CH-6850 Mendrisio, Switzerland

(540)



(591) Black, white

(511)

25 – Clothing, footwear, headgear.

35 – Advertising; business management; business administration; office functions; retail store services for clothing, footwear, headgear, soaps, perfumes, essential oils, cosmetics, hair lotions, jewelry and bags; on-line retail store services for clothing, footwear, headgear, soaps, perfumes, essential oils, cosmetics, hair lotions, jewelry and bags.

(260) AM 2013 68000 A

(800) 1093518

(731) SUMAS TEKSTIL SANAYI VE TICARET  
ANONIM SIRKETI  
Izmir Asfalti Uzeri Akcesme, Mahallesi 2013  
Sokak No:1, Denizli, Turkey

(540)

## COTTONBOX

(591) Black, white

(511)

24 – Textiles and textile goods, not included in other classes; fabrics for textile use, fabrics for curtains, fiberglass fabrics for textile use, velvet, fabric of imitation animal skins, woollen fabric, cotton fabrics, calico, curtains of textile, shower curtains of textile, bed and table covers, bed clothes, bed linen, covers for furniture, coverlets (bedspreads), covers for cushions, table napkins of textile; quilts, bed blankets; face towels of textile, towels of textile; wall hangings of textile; handkerchiefs of textile, labels of cloth, flags not of paper, sheets, fitted toilet lid covers of fabric, pillow covers, pillowcases, napkins of textile.

(260) AM 2013 65128 A\*

(800) 1096120

(731) Prometheus Global Media, LLC  
770 Broadway, New York,  
NY 100039595, USA

(540)

## BILLBOARD

(591) Black, white

(511) 09, 15, 16, 18, 25, 41, 43

(511)

9 – Downloadable publications in the field of music and entertainment; computer software and computer applications; mobile phones; electronic devices; sunglasses.

15 – Musical instruments.

16 – Printed publications in the field of music and entertainment, printed matter, brochures, catalogs, posters, stationery, notebooks, book covers, stickers, decals.

18 – Leather goods; leather accessories; bags; umbrellas.

25 – Clothing, footwear, headwear.

41 – Online websites featuring information in the field of music and entertainment (terms considered too vague by the International Bureau – rule 13.2.b) of the Common Regulations); online magazines in the field of music and entertainment (terms considered too vague by the International Bureau – rule 13.2.b) of the Common Regulations); entertainment services in the nature of providing live musical performances; nightclub services.

43 – Restaurant.

(260) AM 65222 A\*

(800) 1096930

(731) HECO-Schrauben GmbH & Co. KG  
Dr. Kurt-Steim-Strasse 28, 78713  
Schramberg, Germany

(540)



(591) White, black and orange

(511)

6 – Small ironware (except chains), screws and screwed nuts, rivets, notched pins; clamps and similar connecting and locking elements made of wire and sheet metal (except chains); wall ties.

(260) AM 2013 65254 A\*

(800) 1097087

(731) ANTONIO BIAGGI LIMITED

Unit 90, Kingspark Business Centre, 152-178

Kingston Road, New Malden, Surrey KT3

3ST, United Kingdom

(540)



(591) Black, white

(511)

18 – Leather, imitation leather, and goods made of these materials and not included in other classes; animal skins; valises, portmanteaux; umbrellas, parasols, canes, walking sticks; harnesses; saddlery; suitcases; attaché cases; reins; card cases (notecases); key cases (leatherware); vanity cases, not fitted; purses; pocket wallets; coin purses, not of precious metal; shopping bags; chamois leather, other than for cleaning purposes; satchels; umbrellas; boxes of leather or leather board; kid; bags (envelopes, pouches) of leather, for packaging; haversacks; collars for animals; music cases; clothing for pets; alpenstocks; parasols; straps of leather (saddlery); bandoliers; beach bags; travelling trunks; briefcases; backpacks; leather, unworked or semi-worked; rucksacks; travelling bags; tool bags of leather, empty; bags for climbers; sling bags for carrying infants; handbags; wheeled shopping bags; garment bags for travel; bags for campers; game bags (hunting accessories); coverings of skins (furs); whips; fur; trunks (luggage); umbrella covers; school bags; leather leads.

25 – Clothing; footwear; headgear for wear; berets; football boots; outer clothing; boots for sports; neckties; gaiters; gymnastic shoes; ready-made clothing; wooden shoes; pelisses; hats; caps (headwear); collar protectors; tights; suits; bathing suits; bath slippers; bath robes; bathing caps; jackets (clothing); brassieres; ski boots; muscle shirts; headbands (clothing); heelpieces for boots and shoes; pelerines; fur stoles; underwear; teddies (undergarments); clothing of leather; clothing of imitations of leather; overcoats; hosiery; soles for footwear; coats; beach shoes; beach clothes; esparto shoes or sandals; belts (clothing); cap peaks; non-slipping devices for boots and shoes; pullovers; overalls; gloves (clothing); sandals; sweaters; shirts; skirts; body linen (garments); singlets; frocks; knitwear (clothing); underpants; shoes; inner soles;

T-shirts; dressing gowns; scarfs; furs (clothing); half-boots; lace boots; boots; shawls; caps (headwear); sashes for wear; socks; braces for clothing (suspenders); trousers; pelisses.

(260) AM 2013 65255 A\*

(800) 1097100

(731) HECO-Schrauben GmbH & Co. KG

Dr.-Kurt-Steim-Strasse 28, 78713

Schramberg, Germany

(540)



(591) White, black and orange

(511)

6 – Small ironware (except chains), screws and screwed nuts, rivets, notched pins; clamps and similar connecting and locking elements made of wire and sheet metal (except chains); wall ties.

(260) AM 65447 A\*

(800) 874293

(731) DARWELL LLC

46 State Street, 3rd Floor, ALBANY,

NEW YORK 12207, USA

(540)



CASA FONDATA NEL 1939

(591) Black, white

(511)

3 – Soaps; perfumery, essential oils, cosmetics, hair lotions, shampoos, dentifrices (Goods produced in Italy).

18 – Leather and imitations of leather, and goods made of these materials and not included in other classes; animal skins; hides; trunks; bags; travelling bags; attaché cases; rucksacks; vanity cases; leatherware, namely: purses, pocket wallets, document holders, key wallets; umbrellas, parasols and walking sticks; saddlery (Goods produced in Italy).

25 – Clothing goods, namely: dresses; skirts, trousers, shorts, jackets, blousons, raincoats,



overcoats, coats, shirts, T-shirts, jerseys, pullovers, sweatshirts; outerwear and underwear; swimming costumes; exercise and sport wear; clothing accessories namely: scarves and ties, belts, gloves, socks; shoes, slippers, boots; gymnastic and sports shoes; headgear (Goods produced in Italy).

35 – Advertising services; commercial management; collection and display services for merchandising for third parties of clothing goods, clothing accessories, textiles and textile goods, leather goods, perfumery and cosmetics goods, furnishing goods, household goods; retail store management services of clothing goods, clothing accessories, textiles and textile goods, leather goods, perfumery and cosmetics goods, furnishing goods, household goods; franchising services, namely consultation and assistance in business management (Services in this class only related with goods from classes 3, 18, 25)

---

(260) AM 65598 A\*

(800) 905284

(731) SOYYIĞIT GIDA SANAYİ VE

TİCARET ANONİM ŞİRKETİ

Kıraç Beldesi, Çakmaklı Mahallesi 3, Cadde

110, Sokak N3, Büyükçekmece, İstanbul,

Turkey

(540)

**KENT BORINGER**

(591) Black, white

(511)

30 – baking powder; flour, semolina.

---

(260) AM 65933 A\*

(800) 1102944

(731) THE COLOMER GROUP SPAIN, S.L.

WTC-Almeda Park, Tirso de Molina N40,

E-08940 Cornellá de Llobregat (Barcelona),

Spain

(540)

**UNIQ ONE**

(591) Black, white

(511)

3 – Hair care products; hair colorants; hair shampoos; hair conditioners; hair oil; hair gel; hair emollients; hair dyes; hair mousse; hair spray.

**საერთაშორისო სასაქონლო ნიშნები,  
რომლებსაც მიენიჭათ დაცვა საქართველოში**

(260) AM 2013 63263 A  
(800) 1080654  
(151) 2010 10 06  
(181) 2020 10 06  
(511) 37, 39

---

(260) AM 2013 66292 A  
(800) 1105385  
(151) 2011 11 22  
(181) 2021 11 22  
(511) 07, 09, 12

---

(260) AM 2013 63398 A  
(800) 806911  
(151) 2002 11 20  
(181) 2012 11 20  
(511) 17

---

(260) AM 2013 66301 A  
(800) 1105478  
(151) 2011 09 30  
(181) 2021 09 30  
(511) 05

---

(260) AM 2013 65702 A  
(800) 1100713  
(151) 2011 06 27  
(181) 2021 06 27  
(511) 09, 16, 35, 42, 45

---

(260) AM 2013 66305 A  
(800) 1105479  
(151) 2011 09 30  
(181) 2021 09 30  
(511) 05

---

(260) AM 2013 66142 A  
(800) 1104197  
(151) 2011 12 22  
(181) 2021 12 22  
(511) 30

---

(260) AM 2013 66306 A  
(800) 1105480  
(151) 2011 12 13  
(181) 2021 12 13  
(511) 36, 43

---

(260) AM 2013 66271 A  
(800) 1030850  
(151) 2009 12 11  
(181) 2019 12 11  
(511) 09, 36, 37

---

(260) AM 2013 66307 A  
(800) 1105491  
(151) 2011 07 27  
(181) 2021 07 27  
(511) 01, 06, 07, 09, 12, 17, 18, 19, 20, 24, 25, 28,  
35, 37

---

(260) AM 2013 66283 A  
(800) 1105233  
(151) 2011 11 15  
(181) 2021 11 15  
(511) 36

---

(260) AM 2013 66309 A  
(800) 1105547  
(151) 2011 11 30  
(181) 2021 11 30  
(511) 03, 35

---

(260) AM 2013 66288 A  
(800) 1105363  
(151) 2011 12 14  
(181) 2021 12 14  
(511) 30

---

(260) AM 2013 66317 A  
(800) 1105755  
(151) 2011 10 20  
(181) 2021 10 20  
(511) 33

---

(260) AM 2013 66319 A  
 (800) 1105803  
 (151) 2011 11 18  
 (181) 2021 11 18  
 (511) 07, 09, 12, 39, 42

(260) AM 2013 66422 A  
 (800) 1106455  
 (151) 2012 01 26  
 (181) 2022 01 26  
 (511) 33

(260) AM 2013 66322 A  
 (800) 1105822  
 (151) 2011 12 07  
 (181) 2021 12 07  
 (511) 05

(260) AM 2013 66438 A  
 (800) 933970  
 (151) 2007 07 06  
 (181) 2017 07 06  
 (511) 16, 36

(260) AM 2013 66323 A  
 (800) 1105823  
 (151) 2011 12 07  
 (181) 2021 12 07  
 (511) 05

(260) AM 2013 66445 A  
 (800) 1106599  
 (151) 2011 09 20  
 (181) 2021 09 20  
 (511) 25

(260) AM 2013 66324 A  
 (800) 1105824  
 (151) 2011 12 07  
 (181) 2021 12 07  
 (511) 05

(260) AM 2013 66446 A  
 (800) 1106624  
 (151) 2011 10 06  
 (181) 2021 10 06  
 (511) 33

(260) AM 2013 66331 A  
 (800) 1101629  
 (151) 2011 12 05  
 (181) 2021 12 05  
 (511) 05

(260) AM 2013 66447 A  
 (800) 1106643  
 (151) 2011 11 17  
 (181) 2021 11 17  
 (511) 03

(260) AM 2013 66412 A  
 (800) 1106362  
 (151) 2011 09 23  
 (181) 2021 09 23  
 (511) 09

(260) AM 2013 66449 A  
 (800) 1106652  
 (151) 2011 12 05  
 (181) 2021 12 05  
 (511) 25

(260) AM 2013 66420 A  
 (800) 1106447  
 (151) 2011 12 12  
 (181) 2021 12 12  
 (511) 05

(260) AM 2013 66450 A  
 (800) 1106684  
 (151) 2011 12 23  
 (181) 2021 12 23  
 (511) 36, 38

(260) AM 2013 66421 A  
 (800) 1106450  
 (151) 2011 12 20  
 (181) 2021 12 20  
 (511) 12, 25

(260) AM 2013 66454 A  
 (800) 1106704  
 (151) 2011 12 09  
 (181) 2021 12 09  
 (511) 05

(260) AM 2013 66456 A  
(800) 1106713  
(151) 2011 12 02  
(181) 2021 12 02  
(511) 03, 05, 41

---

(260) AM 2013 66522 A  
(800) 1107116  
(151) 2012 01 16  
(181) 2022 01 16  
(511) 05

---

(260) AM 2013 66457 A  
(800) 1106750  
(151) 2011 11 07  
(181) 2021 11 07  
(511) 18, 25, 36, 39

---

(260) AM 2013 66523 A  
(800) 1107117  
(151) 2012 01 13  
(181) 2022 01 13  
(511) 05

---

(260) AM 2013 66458 A  
(800) 1106758  
(151) 2011 11 23  
(181) 2021 11 23  
(511) 30

---

(260) AM 2013 66524 A  
(800) 1107118  
(151) 2012 01 13  
(181) 2022 01 13  
(511) 05

---

(260) AM 2013 66459 A  
(800) 1106760  
(151) 2011 12 06  
(181) 2021 12 06  
(511) 01, 06, 09, 19

---

(260) AM 2013 66525 A  
(800) 1107125  
(151) 2012 01 30  
(181) 2022 01 30  
(511) 03

---

(260) AM 2013 66460 A  
(800) 1106761  
(151) 2011 12 06  
(181) 2021 12 06  
(511) 01, 06, 09, 19

---

(260) AM 2013 66526 A  
(800) 1107146  
(151) 2012 01 26  
(181) 2022 01 26  
(511) 25

---

(260) AM 2013 66461 A  
(800) 1106762  
(151) 2011 12 06  
(181) 2021 12 06  
(511) 01, 06, 09, 19

---

(260) AM 2013 66530 A  
(800) 1107296  
(151) 2012 01 16  
(181) 2022 01 16  
(511) 16

---

(260) AM 2013 66462 A  
(800) 1106765  
(151) 2011 11 07  
(181) 2021 11 07  
(511) 29

---

(260) AM 2013 66531 A  
(800) 1107299  
(151) 2011 11 24  
(181) 2021 11 24  
(511) 09

---

(260) AM 2013 66521 A  
(800) 1107109  
(151) 2012 01 31  
(181) 2022 01 31  
(511) 25

---

(260) AM 2013 66532 A  
(800) 1107318  
(151) 2011 11 15  
(181) 2021 11 15  
(511) 05

---

(260) AM 2013 66765 A  
(800) 1108996  
(151) 2011 10 07  
(181) 2021 10 07  
(511) 09, 35, 36, 37, 38, 41, 42

---

(260) AM 2013 67125 A  
(800) 1111894  
(151) 2012 01 30  
(181) 2022 01 30  
(511) 03

---

(260) AM 2013 67060 A  
(800) 1111252  
(151) 2011 11 25  
(181) 2021 11 25  
(511) 18, 25, 35

---

(260) AM 2013 67126 A  
(800) 1111904  
(151) 2012 02 24  
(181) 2022 02 24  
(511) 16, 25, 41, 45

---

(260) AM 2013 67062 A  
(800) 1111263  
(151) 2011 12 12  
(181) 2021 12 12  
(511) 01, 05

---

(260) AM 2013 67131 A  
(800) 1111979  
(151) 2012 01 20  
(181) 2022 01 20  
(511) 18, 25

---

(260) AM 2013 67065 A  
(800) 1111282  
(151) 2012 01 23  
(181) 2022 01 23  
(511) 33

---

(260) AM 2013 67138 A  
(800) 1112084  
(151) 2011 11 13  
(181) 2021 11 13  
(511) 02

---

(260) AM 2013 67073 A  
(800) 1111383  
(151) 2011 12 29  
(181) 2021 12 29  
(511) 25, 35

---

(260) AM 2013 67075 A  
(800) 1111451  
(151) 2011 12 13  
(181) 2021 12 13  
(511) 11, 17, 19, 37, 41, 42

---

(260) AM 2013 67076 A  
(800) 1111452  
(151) 2011 12 13  
(181) 2021 12 13  
(511) 11, 17, 19, 37, 41, 42

---

(260) AM 2013 67079 A  
(800) 1111530  
(151) 2012 01 13  
(181) 2022 01 13  
(511) 20

---

---

# მოქალაქეების შიგნითადად სასაქონლო ნიშნები

## რეგისტრაციის მოქმედების ვადის გაგრძელება

(111) M 2002 14559 R1

(156) 2013 01 29

(186) 2022 07 29

(732) შპს „საქართველოს ფოსტა“  
ვაგზლის მოედანი 2, 0100, თბილისი,  
საქართველო

(111) M 2003 15162 R1

(156) 2013 06 11

(186) 2023 06 11

(732) ბგი ტრეიდ მარკ,  
30 ავენიუ ჟორჟ V, 75008 პარიზი,  
საფრანგეთი,

(111) M 2003 14936 R1

(156) 2013 01 30

(186) 2023 01 30

(732) ფრამ გრუპ იპ ლლკ  
39 ოულდ რიჯებერი როუდი, დენბერი,  
კონექტიკუტი 06810-5109, აშშ

(111) M 2003 15164 R1

(156) 2013 06 11

(186) 2023 06 11

(732) ნისან ჯიდოშა კაბუშიკი კაიშა (აგრეევე  
ვაჭრობს, როგორც ნისან მობილ კო.,  
ლტდ) N2 ტაკარაჩო, კანაგავა-კუ,  
იოკოჰამა-ში, კანაგავა-კენ, იაპონია

(111) M 2003 15048 R1

(156) 2013 03 28

(186) 2023 03 28

(732) პარტინგტონ ბიზნეს, ს.ლ. (ესპანური  
კომპანია)  
ტორე მაპურე, ვილა ოლიმპიკა,  
ს. მარინა 16-18, 30 C 08005 ბარსელონა,  
ესპანეთი

(111) M 2003 15165 R1

(156) 2013 06 11

(186) 2023 06 11

(732) ნისან ჯიდოშა კაბუშიკი კაიშა (აგრეევე  
ვაჭრობს, როგორც ნისან მობილ კო.,  
ლტდ) N2 ტაკარაჩო, კანაგავა-კუ,  
იოკოჰამა-ში, კანაგავა-კენ, იაპონია

(111) M 2003 15133 R1

(156) 2013 05 19

(186) 2023 05 19

(732) იპრ ფარმასიუტიკალს, ინკ.  
საბანა გარდენს ინდასტრიულ პარკი,  
ს/ე 1967, კაროლინა, პუერტო-რიკო PR  
00984, აშშ

(111) M 2003 15171 R1

(156) 2013 06 27

(186) 2023 06 27

(732) დირი & კომპანი  
უან ჯონ დირ პლეისი, მოლინი,  
ილინოისი 61265, აშშ

(111) M 2003 15148 R1

(156) 2013 05 28

(186) 2023 05 28

(732) ბერლინ-ხემი აგ  
გლინიკერ ვეგ 125, D-12489, ბერლინი,  
გერმანია

(111) M 2003 15172 R1

(156) 2013 06 27

(186) 2023 06 27

(732) დირი & კომპანი  
უან ჯონ დირ პლეისი, მოლინი,  
ილინოისი 61265, აშშ

(111) M 2003 15151 R1

(156) 2013 05 28

(186) 2023 05 28

(732) ბერლინ-ხემი აგ  
გლინიკერ ვეგ 125, D-12489, ბერლინი,  
გერმანია

(111) M 2003 15327 R1

(156) 2013 11 14

(186) 2023 11 14

(732) კიი სისტემზ კორპ.,  
N492, სექ.5, ჩონქსინ როუდი, სენჩონგ  
დისტ., ნიუ-ტაიპეი სიტი 24160, ტაივანი,  
ჩინეთის პროვინცია

უფლებების სრული ბალანსი

(111) M 2004 015392 R  
 (732) დავით გურამის ძე კაჭარავა  
 ულ. რადუქნაია, 14, კორპ.2, ბ.21, 129344,  
 ქ. მოსკოვი, რუსეთის ფედერაცია  
 (770) შ.პ.ს. „დავითის ღვინის მარანი“  
 წმინდა გიორგის ქ. 116, 4400, ფოთი,  
 საქართველო  
 (580) 2013 04 19

(111) M 1996 001584 R1  
 (732) ბაიერ ინტელექტუალ პროპერტი გმბჰ  
 ალფრედ-ნობელ-შტრასე 10, 40789  
 მონჰეიმი რეინზე, გერმანია  
 (770) ბაიერ აგ  
 D-51368 ლევერკუზენი, გერმანია  
 (580) 2013 04 25

(111) M 2005 016308 R  
 (732) დავით გურამის ძე კაჭარავა  
 ულ. რადუქნაია, 14, კორპ.2, ბ.21, 129344,  
 ქ. მოსკოვი, რუსეთის ფედერაცია  
 (770) შ.პ.ს. „დავითის ღვინის მარანი“  
 წმინდა გიორგის ქ. 116, 4400, ფოთი,  
 საქართველო  
 (580) 2013 04 19

(111) M 1996 001686 R1  
 (732) ბაიერ ინტელექტუალ პროპერტი გმბჰ  
 ალფრედ-ნობელ-შტრასე 10, 40789  
 მონჰეიმი რეინზე, გერმანია  
 (770) ბაიერ აგ  
 D-51368 ლევერკუზენი, გერმანია  
 (580) 2013 04 25

(111) M 1996 001695 R1  
 (732) ბაიერ ინტელექტუალ პროპერტი გმბჰ  
 ალფრედ-ნობელ-შტრასე 10, 40789  
 მონჰეიმი რეინზე, გერმანია  
 (770) ბაიერ აგ,  
 D-51368 ლევერკუზენი, გერმანია  
 (580) 2013 04 25

(111) M 2006 017092 R  
 (732) უორლდ მედისინ ლიმიტიდ  
 ქომონველს ტრასტ ლიმიტიდ,  
 დრეიკ ჩეიმბერს, ტორტოლა, ვირჯინის  
 კუნძულები (დიდი ბრიტანეთი)

(770) უორლდ მედისინ ლიმიტიდ  
 48 ქუინ ენს სტრიტი, ლონდონი W1G9JJ,  
 გაერთიანებული სამეფო  
 (580) 2013 04 25

(111) M 2007 017736 R  
 (732) კრაფტ გიდა სანაი ვე თიჯარეთ ანონიმ  
 შირქეთი  
 ჯუმჯურიეთ მაჰალესი, 2253 სოქაქ,  
 N11 გებზექლოჯაელი, თურქეთი  
 (770) კრაფტ ფუდს შვაიც ჰოლდინგ გმბჰ  
 ხოლერშტრასე 4, 6301, ცუგი,  
 შვეიცარია  
 (580) 2013 04 25

(111) M 2007 017923 R  
 (732) ბაიერ ინტელექტუალ პროპერტი გმბჰ  
 ალფრედ-ნობელ-შტრასე 10, 40789  
 მონჰეიმი რეინზე, გერმანია  
 (770) ბაიერ აქციენგეზელშაფტ  
 51368 ლევერკუზენი, გერმანია  
 (580) 2013 04 25

(111) M 2007 018041 R  
 (732) ბაიერ ინტელექტუალ პროპერტი გმბჰ  
 ალფრედ-ნობელ-შტრასე 10, 40789  
 მონჰეიმი რეინზე, გერმანია  
 (770) ბაიერ აქციენგეზელშაფტ  
 D-51368 ლევერკუზენი, გერმანია  
 (580) 2013 04 25

(111) M 2007 018042 R  
 (732) ბაიერ ინტელექტუალ პროპერტი გმბჰ  
 ალფრედ-ნობელ-შტრასე 10, 40789  
 მონჰეიმი რეინზე, გერმანია  
 (770) ბაიერ აქციენგეზელშაფტ  
 D-51368 ლევერკუზენი, გერმანია  
 (580) 2013 04 25

(111) M 2007 018043 R  
 (732) ბაიერ ინტელექტუალ პროპერტი გმბჰ  
 ალფრედ-ნობელ-შტრასე 10, 40789  
 მონჰეიმი რეინზე, გერმანია  
 (770) ბაიერ აქციენგეზელშაფტ  
 D-51368 ლევერკუზენი, გერმანია  
 (580) 2013 04 25

- (111) M 2007 018044 R  
 (732) ბაიერ ინტელექტუალ პროპერტი გმბჰ  
 ალფრედ-ნობელ-შტრასე 10, 40789  
 მონჰეიმი რეინზე, გერმანია  
 (770) ბაიერ აქციონერული შაფტ  
 D-51368 ლევერკუზენი, გერმანია  
 (580) 2013 04 25
- 
- (111) M 2009 019190 R  
 (732) უორლდ მედისინ ლიმიტიდ  
 ქომონველს ტრასტ ლიმიტიდ, დრეიკ  
 ჩეიმბერს, ტორტოლა, ვირჯინის  
 კუნძულები (დიდი ბრიტანეთი)  
 (770) უორლდ მედისინ ლიმიტიდ  
 48 ქუინ ენ სტრიტი, ლონდონი W1G9JJ,  
 გაერთიანებული სამეფო  
 (580) 2013 04 25
- 
- (111) M 2010 020536 R  
 (732) შპს „პრომოშენ მედია“  
 კოსტავას ქ.68, მე-2 კ. მე-3 სართული,  
 0171, თბილისი, საქართველო  
 (770) შპს „პრაიმ თაიმი“  
 დ. უზნაძის ქ.2, 0102, თბილისი,  
 საქართველო  
 (580) 2009 07 31
- 
- (111) M 2010 020748 R  
 (732) ფრემანტლემედია ლიმიტიდ  
 1 სტივენ სტრიტი, ლონდონი W1T 1AL,  
 გაერთიანებული სამეფო  
 (770) შპს სამაუწყებლო კომპანია „რუსთავი  
 2“,  
 ვაჟა-ფშაველას გამზ. 45, 0177, თბილისი,  
 საქართველო  
 (580) 2013 04 25
- 
- (111) M 2010 020767 R  
 (732) უორლდ მედისინ ლიმიტიდ  
 ქომონველს ტრასტ ლიმიტიდ, დრეიკ  
 ჩეიმბერს, ტორტოლა, ვირჯინის  
 კუნძულები (დიდი ბრიტანეთი)  
 (770) უორლდ მედისინ ლიმიტიდ  
 48 ქუინ ენ სტრიტი, ლონდონი W1G9JJ,  
 გაერთიანებული სამეფო  
 (580) 2013 04 25
- 
- (111) M 2011 021982 R  
 (732) დაინერზ კლას ინტერნეშენელ ლტდ.  
 2500 ლეიკ ქუკ როუდი, რივერვუდზი,  
 ილინოისი 60015, აშშ

- (770) დისკავერ ფაინენშელ სერვისიზ  
 2500 ლეიკ ქუკ როუდი, რივერვუდზი,  
 ილინოისის შტატი 60015, აშშ  
 (580) 2013 04 25
- 
- (111) M 1996 002937 R1  
 (732) ბაიერ ინტელექტუალ პროპერტი გმბჰ  
 ალფრედ-ნობელ-შტრასე 10, 40789  
 მონჰეიმი რეინზე, გერმანია  
 (770) ბაიერ აგ  
 D-51368 ლევერკუზენი, გერმანია  
 (580) 2013 04 25
- 
- (111) M 1995 000657 R1  
 (732) ბაიერ ინტელექტუალ პროპერტი გმბჰ  
 ალფრედ-ნობელ-შტრასე 10, 40789  
 მონჰეიმი რეინზე, გერმანია  
 (770) ბაიერ აგ  
 D-51368 ლევერკუზენი, გერმანია  
 (580) 2013 04 25
- 
- (111) M 1995 000660 R1  
 (732) ბაიერ ინტელექტუალ პროპერტი გმბჰ  
 ალფრედ-ნობელ-შტრასე 10, 40789  
 მონჰეიმი რეინზე, გერმანია  
 (770) ბაიერ აგ  
 D-51368 ლევერკუზენი, გერმანია  
 (580) 2013 04 25
- 
- (111) M 1998 008941 R1  
 (732) შინ ნიპონ სეიტეტსუ კაბუშიკი კაიშა  
 (ნიპონ სტილ კორპორეიშენ)  
 6-1, მარინოუჩი 2-ჩომე, ჩიოდა-კუ, ტოკიო  
 100-8071, იაპონია  
 (770) სუმიტომო კინზოკუ კოგო კაბუშიკი  
 კაიშა (სუმიტომო მეტალ ინდასტრიზ  
 ლტდ)  
 5-33, კატაჰამა 4-ჩომე, ჩუო-კუ, ოსაკა,  
 იაპონია  
 (580) 2013 04 19
- 
- (111) M 1998 008942 R1  
 (732) შინ ნიპონ სეიტეტსუ კაბუშიკი კაიშა  
 (ნიპონ სტილ კორპორეიშენ)  
 6-1, მარინოუჩი 2-ჩომე, ჩიოდა-კუ, ტოკიო  
 100-8071, იაპონია  
 (770) სუმიტომო კინზოკუ კოგო კაბუშიკი  
 კაიშა (სუმიტომო მეტალ ინდასტრიზ  
 ლტდ)  
 5-33, კატაჰამა 4-ჩომე, ჩუო-კუ, ოსაკა,  
 იაპონია  
 (580) 2013 04 19



(111) M 1995 000994 R1

(732) ბაიერ ინტელექტუალ პროპერტი გმბჰ,  
ალფრედ-ნობელ-შტრასე 10, 40789  
მონჰეიმი რეინზე, გერმანია

(770) ბაიერ აგ  
D-51368 ლევერკუზენი, გერმანია

(580) 2013 04 25

---

ფლორელის სახელისა და/ან მისაბარტის სვლილება

(111) M 2000 013430 R1  
(732) ასტელას ფარმა იუროპ ბ.გ.  
სილვიუსევე 62, 2333 BE ლეიდენი,  
ნიდერლანდი  
(770) ასტელას ფარმა იუროპ ბ.გ.  
ელიზაბეთჰოფ 19, 2353 EW  
ლეიდერდორფი, ნიდერლანდი  
(580) 2013 04 18

(111) M 1998 008239 R1  
(732) ასტელას ფარმა იუროპ ბ.გ.  
სილვიუსევე 62, 2333 BE ლეიდენი,  
ნიდერლანდი  
(770) ასტელას ფარმა იუროპ ბ.გ.  
ელიზაბეთჰოფ 19, 2353 EW  
ლეიდერდორფი, ნიდერლანდი  
(580) 2013 04 18

(111) M 2003 015327 R1  
(732) კიი სისტემზ კორპ.  
N492, სექ.5, ჩონქსინ როუდი, სენჩონგ  
დისტ., ნიუ-ტაიპეი სიტი 24160, ტაივანი,  
ჩინეთის პროვინცია  
(770) კიი სისტემზ კორპ.  
N492, სექ.5, ჩანგ ჰსინ როუდი, სენ-  
ჩანგი, ტაიპეი-ჰეისინი, ტაივანი, ჩინეთის  
როვინცია  
(580) 2013 04 19

(111) M 1998 008941 R1  
(732) ნიპონ სტილ & სუმიტომო მეტალ  
კორპორეიშენ  
6-1, მარინოუჩი 2-ჩომე, ჩიოდა-კუ, ტოკიო  
100-8071, იაპონია  
(770) შინ ნიპონ სეიტეტსუ კაბუშიკი კაიშა  
(ნიპონ სტილ კორპორეიშენ)  
6-1, მარინოუჩი 2-ჩომე, ჩიოდა-კუ, ტოკიო  
100-8071, იაპონია  
(580) 2013 04 19

(111) M 2007 017851 R  
(732) მეკალი ტამოვეი  
ვარკეთილი-3, მე-4 მკრ., 414 კორპუსი,  
ბინა 248, 0163, თბილისი, საქართველო  
(770) შ.პ.ს. „MAXIMUS+“  
ვარკეთილი-3, მე-4მ/რ, კორპ 414, ბინა  
248, 0163, თბილისი, საქართველო  
(580) 2013 04 24

(111) M 1998 008942 R1  
(732) ნიპონ სტილ & სუმიტომო მეტალ  
კორპორეიშენ  
6-1, მარინოუჩი 2-ჩომე, ჩიოდა-კუ, ტოკიო  
100-8071, იაპონია  
(770) შინ ნიპონ სეიტეტსუ კაბუშიკი კაიშა  
(ნიპონ სტილ კორპორეიშენ)  
6-1, მარინოუჩი 2-ჩომე, ჩიოდა-კუ, ტოკიო  
100-8071, იაპონია  
(580) 2013 04 19

(111) M 1997 007942 R1  
(732) ასტელას ფარმა იუროპ ბ.გ.  
სილვიუსევე 62, 2333 BE ლეიდენი,  
ნიდერლანდი  
(770) ასტელას ფარმა იუროპ ბ.გ.  
ელიზაბეთჰოფ 19, 2353 EW  
ლეიდერდორფი, ნიდერლანდი  
(580) 2013 04 18

(111) M 1997 007943 R1  
(732) ასტელას ფარმა იუროპ ბ.გ.  
სილვიუსევე 62, 2333 BE ლეიდენი,  
ნიდერლანდი  
(770) ასტელას ფარმა იუროპ ბ.გ.  
ელიზაბეთჰოფ 19, 2353 EW  
ლეიდერდორფი, ნიდერლანდი  
(580) 2013 04 18

## უფლებების გადაცემის გაუქმება

ბათილად იქნა ცნობილი 2010 წლის 13 აპრილს საქპატენტის სასაქონლო ნიშნების რეესტრში შპს „მაქსიმუს“ სახელზე სასაქონლო ნიშანზე "Da!" (რეგ. №17851) უფლებების გადაცემა, რომელიც გამოქვეყნებული იყო ოფიციალურ ბიულეტენში №8(300). ამჟამად, სასაქონლო ნიშანი "Da!" (რეგ. №17851) განსაკუთრებული უფლებების მფლობელია მეკალი ტამოევი.

საფუძველი:

საქპატენტის თავმჯდომარის 2013 წლის 21 მარტის ბრძანება №22 თბილისის საქალაქო სასამართლოს სამოქალაქო საქმეთა კოლეგიის 2012 წლის 15 ნოემბრის გადაწყვეტილების (საქმე №3/3420-12 წ.) აღსასრულებლად.

(580) 2013 04 24

(111) M 2007 017851 R

(151) 2007 09 18

(181) 2017 09 18

(260) AM 2007 39680 A

(220) 2006 09 06

(732) მეკალი ტამოევი

ვარკეთილი-3, მე-4 მიკრორაიონი, 414-ე კორპუსი, ბინა 248, 0163, თბილისი, საქართველო



## სისტემური საძიებლები გამომოწმებები

**საერთაშორისო კლასიფიკაციის ინდექსის და განაცხადის  
გამოქვეყნების ნომრის შესაბამისობის ცხრილი**

საერთაშორისო კლასიფიკაციის ინდექსი (51)	განაცხადის გამოქვეყნების ნომერი (10)
A 21 C 9/06	AP 2013 12672 A
C 07 D 231/54; C 07 D 401/12; A 61 K 31/416; A 61 K 31/435; A 61 P 3/10; A 61 P 9/00; A 61 P 13/00	AP 2013 11966 A
C 07 D 231/56; A 61 K 31/415; A 61 P 13/00; A 61 P 25/00; A 61 P 29/00	AP 2013 11965 A
C 07 D 249/18; A 61 K 31/4196; A 61 P 25/22; A 61 P 25/24	AP 2013 12416 A
C 12 N 15/82; C 12 N 9/24; C 12 N 9/26; C 12 N 9/40; A 01 H 5/10; A 61 K 38/43; A 61 K 38/47	AP 2013 11971 A
E 02 B 3/04; E 02 B 3/06	AP 2013 12166 A
H 02 N 11/00	AP 2013 12207 A
H 04 Q 3/00; H 04 Q 3/66; H 04 W 40/12	AP 2013 11836 A

**განაცხადის გამოქვეყნების ნომრის და საერთაშორისო  
კლასიფიკაციის ინდექსის შესაბამისობის ცხრილი**

განაცხადის გამოქვეყნების ნომერი (10)	საერთაშორისო კლასიფიკაციის ინდექსი (51)
AP 2013 11836 A	H 04 Q 3/00; H 04 Q 3/66; H 04 W 40/12
AP 2013 11965 A	C 07 D 231/56; A 61 K 31/415; A 61 P 13/00; A 61 P 25/00; A 61 P 29/00
AP 2013 11966 A	C 07 D 231/54; C 07 D 401/12; A 61 K 31/416; A 61 K 31/435; A 61 P 3/10; A 61 P 9/00; A 61 P 13/00
AP 2013 11971 A	C 12 N 15/82; C 12 N 9/24; C 12 N 9/26; C 12 N 9/40; A 01 H 5/10; A 61 K 38/43; A 61 K 38/47
AP 2013 12166 A	E 02 B 3/04; E 02 B 3/06
AP 2013 12207 A	H 02 N 11/00
AP 2013 12416 A	C 07 D 249/18; A 61 K 31/4196; A 61 P 25/22; A 61 P 25/24
AP 2013 12672 A	A 21 C 9/06

**საერთაშორისო კლასიფიკაციის ინდექსის, პატენტის ნომრისა  
და გამოქვეყნების ნომრის შესაბამისობის ცხრილი**

საერთაშორისო კლასიფიკაციის ინდექსი (51)	პატენტის ნომერი (11)	განაცხადის გამოქვეყნების ნომერი (10)
A 61 K 9/06; A 61 K 47/34; A 61 K 31/205; A 61 P 17/00	P 2013 5819 B	AP 2013 12215 A
A 61 M 5/34; A 61 M 5/178; A 61 M 5/50	P 2013 5817 B	AP 2013 11938 A
B 64 G 7/00	P 2013 5822 B	AP 2013 12522 A
C 07 C 69/587; A 61 K 8/37; A 61 Q 9/00; A 61 K 31/22; A 61 P 17/10; A 61 P 17/08	P 2013 5820 B	AP 2013 12313 A
C 07 D 413/12; A 01 N 43/80	P 2013 5816 B	AP 2013 11895 A
C 07 D 491/04; A 61 K 31/473; A 61 K 31/4525	P 2013 5818 B	AP 2013 12118 A
F 03 D 7/00	P 2013 5821 B	AP 2013 12352 A

**პატენტის ნომრის, განაცხადის გამოქვეყნების ნომრისა და საერთაშორისო კლასიფიკაციის ინდექსის შესაბამისობის ცხრილი**

პატენტის ნომერი (11)	განაცხადის გამოქვეყნების ნომერი (10)	საერთაშორისო კლასიფიკაციის ინდექსი (51)
P 2013 5816 B	AP 2013 11895 A	C 07 D 413/12; A 01 N 43/80
P 2013 5817 B	AP 2013 11938 A	A 61 M 5/34; A 61 M 5/178; A 61 M 5/50
P 2013 5818 B	AP 2013 12118 A	C 07 D 491/04; A 61 K 31/473; A 61 K 31/4525
P 2013 5819 B	AP 2013 12215 A	A 61 K 9/06; A 61 K 47/34; A 61 K 31/205; A 61 P 17/00
P 2013 5820 B	AP 2013 12313 A	C 07 C 69/587; A 61 K 8/37; A 61 Q 9/00; A 61 K 31/22; A 61 P 17/10; A 61 P 17/08
P 2013 5821 B	AP 2013 12352 A	F 03 D 7/00
P 2013 5822 B	AP 2013 12522 A	B 64 G 7/00

**განაცხადის ნომრის, განაცხადის გამოქვეყნების ნომრისა და პატენტის ნომრის შესაბამისობის ცხრილი**

განაცხადის ნომერი (21)	განაცხადის გამოქვეყნების ნომერი (10)	პატენტის ნომერი (11)
AP 2008 011895	AP 2013 11895 A	P 2013 5816 B
AP 2009 011938	AP 2013 11938 A	P 2013 5817 B
AP 2009 012118	AP 2013 12118 A	P 2013 5818 B
AP 2009 012215	AP 2013 12215 A	P 2013 5819 B
AP 2009 012313	AP 2013 12313 A	P 2013 5820 B
AP 2011 012352	AP 2013 12352 A	P 2013 5821 B
AP 2011 012522	AP 2013 12522 A	P 2013 5822 B

**სასარგებლო მოდელები**

**საერთაშორისო კლასიფიკაციის ინდექსის და განაცხადის გამოქვეყნების ნომრის შესაბამისობის ცხრილი**

საერთაშორისო კლასიფიკაციის ინდექსი (51)	განაცხადის გამოქვეყნების ნომერი (10)
A 61 K 31/00, 9/48, 47/00	AU 2013 12917 U
A 61 K 36/00, 9/08, 47/00	AU 2013 12918 U
C 12 G 1/02	AU 2013 12450 U
C 13 D 1/00	AU 2013 12706 U
E 04 H 6/00	AU 2013 12591 U

**ბანაცხადის გამოქვეყნების ნომრის და სავარტაშორისო კლასიფიკაციის ინდექსის შესაბამისობის ცხრილი**

ბანაცხადის გამოქვეყნების ნომერი (10)	სავარტაშორისო კლასიფიკაციის ინდექსი (51)
AU 2013 12450 U	C 12 G 1/02
AU 2013 12591 U	E 04 H 6/00
AU 2013 12706 U	C 13 D 1/00
AU 2013 12917 U	A 61 K 31/00, 9/48, 47/00
AU 2013 12918 U	A 61 K 36/00, 9/08, 47/00

**სავარტაშორისო კლასიფიკაციის ინდექსის, პატენტის ნომრისა და გამოქვეყნების ნომრის შესაბამისობის ცხრილი**

სავარტაშორისო კლასიფიკაციის ინდექსი (51)	პატენტის ნომერი (11)	ბანაცხადის გამოქვეყნების ნომერი (10)
A 22 B 7/00	U 2013 1767 Y	AU 2013 12542 U

**პატენტის ნომრის, ბანაცხადის გამოქვეყნების ნომრისა და სავარტაშორისო კლასიფიკაციის ინდექსის შესაბამისობის ცხრილი**

პატენტის ნომერი (11)	ბანაცხადის გამოქვეყნების ნომერი (10)	სავარტაშორისო კლასიფიკაციის ინდექსი (51)
U 2013 1767 Y	AU 2013 12542 U	A 22 B 7/00

**ბანაცხადის ნომრის, ბანაცხადის გამოქვეყნების ნომრისა და პატენტის ნომრის შესაბამისობის ცხრილი**

ბანაცხადის ნომერი (21)	ბანაცხადის გამოქვეყნების ნომერი (10)	პატენტის ნომერი (11)
AU 2012 012542	AU 2013 12542 U	U 2013 1767 Y

**ღიზიანები**

**სავარტაშორისო კლასიფიკაციის ინდექსის და ბანაცხადის გამოქვეყნების ნომრის შესაბამისობის ცხრილი**

სავარტაშორისო კლასიფიკაციის ინდექსი (51)	ბანაცხადის გამოქვეყნების ნომერი (10)
02-04	AD 2013 737 S

**ბანაცხადის გამოქვეყნების ნომრის და სავრთაშორისო კლასიფიკაციის ინდექსის შესაბამისობის ცხრილი**

ბანაცხადის გამოქვეყნების ნომერი (10)	სავრთაშორისო კლასიფიკაციის ინდექსი (51)
AD 2013 737 S	02-04

**სავრთაშორისო კლასიფიკაციის ინდექსის, კატეგორიის ნომრისა და გამოქვეყნების ნომრის შესაბამისობის ცხრილი**

სავრთაშორისო კლასიფიკაციის ინდექსი (51)	კატეგორიის ნომერი (11)	ბანაცხადის გამოქვეყნების ნომერი (10)
13-03	D 2013 539 S	AD 2013 714 S

**კატეგორიის ნომრის, ბანაცხადის გამოქვეყნების ნომრისა და სავრთაშორისო კლასიფიკაციის ინდექსის შესაბამისობის ცხრილი**

კატეგორიის ნომერი (11)	ბანაცხადის გამოქვეყნების ნომერი (10)	სავრთაშორისო კლასიფიკაციის ინდექსი (51)
D 2013 539 S	AD 2013 714 S	13-03

**ბანაცხადის ნომრის, ბანაცხადის გამოქვეყნების ნომრისა და კატეგორიის ნომრის შესაბამისობის ცხრილი**

ბანაცხადის ნომერი (21)	ბანაცხადის გამოქვეყნების ნომერი (10)	კატეგორიის ნომერი (11)
AD 2012 000714	AD 2013 714 S	D 2013 539 S

## სასაქონლო ნიშნები

რეგისტრაციის ნომრის, განაცხადის ნომრის,  
განაცხადის გამოქვეყნების ნომრისა და ბიულეტენის ნომრის  
შესაბამისობის ცხრილი

რეგისტრაციის ნომერი (11)	განაცხადის ნომერი (210)	განაცხადის გამოქვეყნების ნომერი (260)	ბიულეტენის ნომერი
1	2	3	4
M 2013 23458 R	AM 2012 65963	AM 2012 65963 A	21(361) 2012
M 2013 23459 R	AM 2012 65964	AM 2012 65964 A	21(361) 2012
M 2013 23460 R	AM 2012 65965	AM 2012 65965 A	21(361) 2012
M 2013 23602 R	AM 2011 64138	AM 2012 64138 A	22(362) 2012
M 2013 23603 R	AM 2013 71533	-	9(373) 2013
M 2013 23604 R	AM 2013 71792	-	9(373) 2013
M 2013 23605 R	AM 2013 71543	-	9(373) 2013
M 2013 23606 R	AM 2011 61120	AM 2012 61120 A	22(362) 2012
M 2013 23607 R	AM 2011 61702	AM 2011 61702 A	22(338) 2011
M 2013 23608 R	AM 2011 63205	AM 2013 63205 A	1(365) 2013
M 2013 23609 R	AM 2011 64137	AM 2012 64137 A	1(365) 2013
M 2013 23610 R	AM 2011 64686	AM 2012 64686 A	20(360) 2012
M 2013 23611 R	AM 2011 64719	AM 2012 64719 A	20(360) 2012
M 2013 23612 R	AM 2011 64722	AM 2012 64722 A	23(363) 2012
M 2013 23613 R	AM 2011 64905	AM 2012 64905 A	20(360) 2012
M 2013 23614 R	AM 2011 64994	AM 2012 64994 A	20(360) 2012
M 2013 23615 R	AM 2011 65066	AM 2012 65066 A	20(360) 2012
M 2013 23616 R	AM 2011 65067	AM 2012 65067 A	20(360) 2012
M 2013 23617 R	AM 2011 65068	AM 2012 65068 A	20(360) 2012
M 2013 23618 R	AM 2011 65069	AM 2012 65069 A	20(360) 2012
M 2013 23619 R	AM 2011 65070	AM 2012 65070 A	20(360) 2012
M 2013 23620 R	AM 2011 65071	AM 2012 65071 A	20(360) 2012
M 2013 23621 R	AM 2012 65900	AM 2012 65900 A	24(364) 2012
M 2013 23622 R	AM 2012 65901	AM 2012 65901 A	24(364) 2012
M 2013 23623 R	AM 2012 65971	AM 2012 65971 A	24(364) 2012
M 2013 23624 R	AM 2012 65972	AM 2012 65972 A	24(364) 2012
M 2013 23625 R	AM 2012 66068	AM 2012 66068 A	24(364) 2012
M 2013 23626 R	AM 2012 66085	AM 2012 66085 A	23(363) 2012
M 2013 23627 R	AM 2012 66095	AM 2012 66095 A	23(363) 2012
M 2013 23628 R	AM 2012 66104	AM 2012 66104 A	23(363) 2012
M 2013 23629 R	AM 2012 66129	AM 2012 66129 A	23(363) 2012
M 2013 23630 R	AM 2012 66139	AM 2012 66139 A	24(364) 2012
M 2013 23631 R	AM 2012 66167	AM 2012 66167 A	24(364) 2012
M 2013 23632 R	AM 2012 66177	AM 2012 66177 A	24(364) 2012
M 2013 23633 R	AM 2012 66178	AM 2012 66178 A	24(364) 2012
M 2013 23634 R	AM 2012 66179	AM 2012 66179 A	24(364) 2012
M 2013 23635 R	AM 2012 66316	AM 2012 66316 A	24(364) 2012
M 2013 23636 R	AM 2012 66405	AM 2012 66405 A	24(364) 2012
M 2013 23637 R	AM 2012 66406	AM 2012 66406 A	24(364) 2012
M 2013 23638 R	AM 2012 66410	AM 2012 66410 A	24(364) 2012
M 2013 23639 R	AM 2012 66411	AM 2012 66411 A	24(364) 2012
M 2013 23640 R	AM 2012 66491	AM 2012 66491 A	24(364) 2012
M 2013 23641 R	AM 2012 66506	AM 2012 66506 A	24(364) 2012
M 2013 23642 R	AM 2012 66605	AM 2012 66605 A	24(364) 2012
M 2013 23643 R	AM 2012 66618	AM 2012 66618 A	24(364) 2012



1	2	3	4
M 2013 23644 R	AM 2012 66639	AM 2012 66639 A	24(364) 2012
M 2013 23645 R	AM 2012 66749	AM 2013 66749 A	1(365) 2013
M 2013 23646 R	AM 2012 66863	AM 2012 66863 A	24(364) 2012
M 2013 23647 R	AM 2012 66956	AM 2012 66956 A	24(364) 2012
M 2013 23648 R	AM 2012 66957	AM 2012 66957 A	24(364) 2012
M 2013 23649 R	AM 2012 67020	AM 2012 67020 A	24(364) 2012
M 2013 23650 R	AM 2012 67021	AM 2012 67021 A	24(364) 2012
M 2013 23651 R	AM 2012 67022	AM 2012 67022 A	24(364) 2012
M 2013 23652 R	AM 2013 71577	-	9(373) 2013
M 2013 23653R	AM 2013 71845	-	9(373) 2013
M 2013 23654 R	AM 2013 71719	-	9(373) 2013

**ბამოქვეყნების ნომრის და განაცხადის ნომრის შესაბამისობის სხრილი**

ბამოქვეყნების ნომერი (260)	განაცხადის ნომერი (210)	1	2
1	2		
AM 2013 67558 A	AM 2012 67558	AM 2013 68343 A	AM 2012 68343
AM 2013 67585 A	AM 2012 67585	AM 2013 68344 A	AM 2012 68344
AM 2013 67595 A	AM 2012 67595	AM 2013 68347 A	AM 2012 68347
AM 2013 67613 A	AM 2012 67613	AM 2013 68413 A	AM 2012 68413
AM 2013 68144 A	AM 2012 68144	AM 2013 68478 A	AM 2012 68478
AM 2013 68146 A	AM 2012 68146	AM 2013 68658 A	AM 2012 68658
AM 2013 68147 A	AM 2012 68147	AM 2013 68660 A	AM 2012 68660
AM 2013 68148 A	AM 2012 68148	AM 2013 68661 A	AM 2012 68661
AM 2013 68155 A	AM 2012 68155	AM 2013 68855 A	AM 2012 68855
AM 2013 68179 A	AM 2012 68179	AM 2013 68971 A	AM 2012 68971
AM 2013 68338 A	AM 2012 68338	AM 2013 69166 A	AM 2012 69166
AM 2013 68339 A	AM 2012 68339	AM 2013 69427 A	AM 2012 69427
AM 2013 68340 A	AM 2012 68340	AM 2013 65745 A*	AM 2012 65745
AM 2013 68341 A	AM 2012 68341	AM 2013 65876 A*	AM 2012 65876
		AM 2013 66451 A*	AM 2012 66451
		AM 2013 66549 A*	AM 2012 66549

ბანაცხადის გამოქვეყნების ნომრის საქმიანობის საქონლისა და/ან მომსახურების კლასის მიხედვით

საქონლისა და/ან მომსახურების კლასი (511)	ბანაცხადის გამოქვეყნების ნომერი (260)	1	2
1	2		
3	AM 2013 69166 A	25	AM 2013 68660 A
5	AM 2013 66451 A*	25	AM 2013 68661 A
5	AM 2013 66549 A*	30	AM 2013 68855 A
5	AM 2013 67585 A	32	AM 2013 67558 A
5	AM 2013 67595 A	32	AM 2013 68144 A
5	AM 2013 68338 A	32	AM 2013 68146 A
5	AM 2013 68339 A	32	AM 2013 68855 A
5	AM 2013 68340 A	33	AM 2013 65876 A*
5	AM 2013 68341 A	33	AM 2013 68144 A
5	AM 2013 68343 A	33	AM 2013 68146 A
5	AM 2013 68344 A	33	AM 2013 68148 A
5	AM 2013 68347 A	33	AM 2013 68148 A
5	AM 2013 68971 A	33	AM 2013 67613 A
5	AM 2013 69166 A	34	AM 2013 68413 A
5	AM 2013 69427 A	35	AM 2013 68155 A
9	AM 2013 68478 A	35	AM 2013 68478 A
10	AM 2013 65745 A*	35	AM 2013 68658 A
12	AM 2013 68147 A	35	AM 2013 68660 A
16	AM 2013 68478 A	35	AM 2013 68661 A
21	AM 2013 69166 A	35	AM 2013 68855 A
25	AM 2013 68658 A	36	AM 2013 68155 A
		36	AM 2013 68179 A
		36	AM 2013 68179 A
		38	AM 2013 68478 A
		39	AM 2013 68478 A
		42	AM 2013 68155 A
		43	AM 2013 67558 A

დაჩქარებული პროცედურით რეგისტრირებული სასაქონლო ნიშნის ნომრის საქმიანობის საქონლისა და/ან მომსახურების კლასის მიხედვით

საქონლისა და/ან მომსახურების კლასი (511)	დაჩქარებული პროცედურით რეგისტრირებული სასაქონლო ნიშნის ნომერი (111)
6	M 2013 23652 R
20	M 2013 23652 R
29	M 2013 23653 R
29	M 2013 23654 R
33	M 2013 23604 R
36	M 2013 23603 R
41	M 2013 23605 R

# სამრეწველო საკუთრების ოფისიალური ბიულეტენი

9(373)

ბიულეტენების ქართული და ინგლისურენოვანი გამოცემების ელექტრონული ვერსიის გაცნობა შესაძლებელია საქპატენტის ვებგვერდზე ([www.sakpatenti.org.ge](http://www.sakpatenti.org.ge)).

## შენიშვნა:

ბიულეტენებში გამოქვეყნებული ობიექტების ზუსტი გამოსახულებები იხილეთ საქპატენტის ვებგვერდზე განთავსებულ ელექტრონულ ვერსიაში.

მთავარი რედაქტორი:	ნ. ბებრიშვილი
რედაქტორი:	ა. შინაშვილი
პორექტორი:	ლ. ჭანტურია
დამკაბადონებელი:	მ. ორდენიძე
	ქ. სვანიძე
აკლიბრაფიული ჯგუფი:	მ. მეჩტიშვილი
	ი. გოგოლაშვილი
	ლ. დოლიძე

ხელმოწერილია გამოსაცემად: 2013 05 08

ტირაჟი: 40

შეკვეთა №9