

# სამრეწველო საკუთრების ოფიციალური ბიულეტენი

გამოგონებები

სასარგებლო მოდელები

დიზაინები

სასაქონლო ნიშნები

საქონლის ადგილწარმოშობის დასახელება



საქართველოს ინტელექტუალური  
საკუთრების ეროვნული ცენტრი  
**საკპატენტი**  
**SAKPATENTI**  
NATIONAL INTELLECTUAL PROPERTY  
CENTER OF GEORGIA

# საერთაშორისო კოდები გიზლიობრაფიული მონაცემების იდენტიფიკაციისათვის

## გამომონებები, სასარგებლო მოდელები

- (10) - ექსპერტიზაგაეული განაცხადის გამოქვეყნების ნომერი/ განაცხადის გამოქვეყნების ნომერი\*\*\*
- (11) - პატენტის ნომერი/ პატენტის ნომერი\*\*\* რეგისტრირებული სასარგებლო მოდელების ნომერი\*\*\*
- (21) - განაცხადის ნომერი
- (22) - განაცხადის შეტანის თარიღი
- (23) - საგამოფენო პრიორიტეტის თარიღი
- (24) - თარიღი, რომლიდანაც იწყება პატენტის მოქმედება
- (31) - საპრიორიტეტო განაცხადის ნომერი
- (32) - საპრიორიტეტო განაცხადის შეტანის თარიღი
- (33) - კოდი ქვეყნისა ან რეგიონული ორგანიზაციისა, რომლის უწყებამაც მიანიჭა ნომერი საპრიორიტეტო განაცხადს
- (43) - განაცხადის გამოქვეყნების თარიღი, ბიულეტენის ნომერი\*\*\*
- (44) - დამცავი საბუთის ჯერ არმქონე, მაგრამ ექსპერტიზაგაეული განაცხადის გამოქვეყნების თარიღი და ბიულეტენის ნომერი
- (45) - პატენტის გამოქვეყნების თარიღი/ პატენტის გამოქვეყნების თარიღი\*\*\* რეგისტრირებული სასარგებლო მოდელების გამოქვეყნების თარიღი\*\*\*
- (51) - საერთაშორისო საპატენტო კლასიფიკაციის ინდექსი
- (54) - გამოგონების დასახელება/ სასარგებლო მოდელების დასახელება
- (57) - რეზიუმე ტექსტი
- (60) - სრულ ექსპერტიზაგაეული გამოგონებაზე უცხოური საპატენტო უწყების მიერ გაცემული დამცავი საბუთის ნომერი, თარიღი, რომლიდანაც იწყება ამ დამცავი საბუთის მოქმედება, და კოდი ქვეყნისა ან რეგიონული ორგანიზაციისა, რომლის უწყებამაც გასცა ეს დამცავი საბუთი
- (62) - ადრინდელი განაცხადის ნომერი და ნარდგენის თარიღი გამოყოფილი განაცხადის შემთხვევაში
- (71) - განმცხადებლის სახელი, გვარი ან დასახელება (ქვეყნის კოდი, მისამართი)
- (72) - გამომგონებლის სახელი, გვარი (ქვეყნის კოდი)
- (73) - პატენტმფლობელის/ პატენტმფლობელის\*\*\*/ რეგისტრირებული სასარგებლო მოდელების მფლობელის\*\*\* სახელი, გვარი ან დასახელება (ქვეყნის კოდი, მისამართი)
- (74) - ნარმომადგენლის ან პატენტრწმუნებულის სახელი, გვარი
- (85) - საერთაშორისო (PCT) განაცხადის ეროვნული ფაზის დაწყების თარიღი
- (86) - საერთაშორისო (PCT) განაცხადის ნომერი და შეტანის თარიღი
- (87) - საერთაშორისო (PCT) განაცხადის გამოქვეყნების ნომერი და თარიღი
- (94) - დაცვის დამატებითი მოწმობით გაგრძელებული პატენტის მოქმედების ვადის ამონაწერის თარიღი

## ლიზინები

- (10) - განაცხადის გამოქვეყნების ნომერი
- (11) - პატენტის ნომერი და სახეობის კოდი ან რეგისტრაციის ნომერი
- (15) - რეგისტრაციის თარიღი/პატენტის გაგრძელების თარიღი
- (18) - პატენტის ან რეგისტრაციის მოქმედების ვადის გასვლის საგარეულო თარიღი
- (21) - განაცხადის ნომერი
- (22) - განაცხადის შეტანის თარიღი
- (23) - საგამოფენო პრიორიტეტის თარიღი ან ადრინდელი პრიორიტეტის მქონე განაცხადის შეტანის თარიღი და, თუ შესაძლებელია, განაცხადის ნომერი
- (24) - თარიღი, რომლიდანაც იწყება პატენტის მოქმედება
- (28) - დიზაინების რაოდენობა განაცხადში
- (30) - საპრიორიტეტო მონაცემები (განაცხადის ნომერი, განაცხადის შეტანის თარიღი და ორსაიანი კოდი იმ ორგანიზაციის იდენტიფიკაციისათვის, სადაც იყო ნარდგენილი საპრიორიტეტო განაცხადი)
- (31) - საპრიორიტეტო განაცხადის ნომერი
- (32) - საპრიორიტეტო განაცხადის შეტანის თარიღი
- (33) - კოდი ქვეყნისა ან რეგიონული ორგანიზაციისა, რომლის უწყებამაც მიანიჭა ნომერი საპრიორიტეტო განაცხადს
- (34) - ისმო-ს სტანდარტის (მთ.3) შესაბამისი ორსაიანი კოდი იმ ორგანიზაციის იდენტიფიკაციისათვის, სადაც იყო ნარდგენილი საპრიორიტეტო განაცხადი
- (44) - დიზაინის გამოქვეყნების თარიღი და ბიულეტენის ნომერი (პირველი პუბლიკაცია)
- (45) - საერთაშორისო ბიუროს მიერ დარეგისტრირებული დიზაინის გამოქვეყნების თარიღი და ბიულეტენის ნომერი
- (51) - დიზაინების საერთაშორისო კლასიფიკაცია (ლოკარნოს კლასიფიკაციის კლასი და ქვეკლასი)
- (54) - დიზაინის დასახელება
- (55) - დიზაინის გამოსახულება
- (57) - დიზაინის არსებითი ნიშნების აღწერა, ფერის ჩათვლით
- (58) - ყველა სახის ცვლილების შესახებ რეესტრში ჩანაწერის შეტანის თარიღი
- (62) - ადრინდელი განაცხადის, რეგისტრაციის ან საბუთის ნომერი და, თუ შესაძლებელია, ნარდგენის თარიღი, გამოცალკევებული განაცხადის შემთხვევაში
- (71) - განმცხადებლის სახელი, გვარი (ქვეყნის კოდი), მისამართი
- (72) - ავტორის სახელი, გვარი ან დასახელება (ქვეყნის კოდი)
- (73) - პატენტმფლობელის სახელი, გვარი (ქვეყნის კოდი), მისამართი
- (74) - ნარმომადგენლის სახელი, გვარი ან მისამართი
- (81) - შესაბამისი მონაწილე მხარეები:
  - II. მონაწილე მხარეები, აღნიშნული 1960 წლის აქტის თანახმად
  - III. მონაწილე მხარეები, აღნიშნული 1999 წლის აქტის თანახმად
- (85) - მფლობელის მუდმივი საცხოვრებელი ადგილი
- (86) - მფლობელის მოქალაქეობა
- (87) - მფლობელის საცხოვრებელი ადგილი
- (88) - ქვეყანა, სადაც მფლობელს აქვს ნამდვილი და მოქმედი სამრეწველო ან საეჭრო სანარმო

## სასაქონლო ნიშნები

- (111) - რეგისტრაციის ნომერი
- (151) - რეგისტრაციის თარიღი
- (156) - რეგისტრაციის ვადის გაგრძელების თარიღი
- (181) - რეგისტრაციის ვადის გასვლის საგარეულო თარიღი
- (186) - ვადის გაგრძელების ვადის გასვლის საგარეულო თარიღი
- (141) - რეგისტრაციის მოქმედების ვადის გაუქმების თარიღი
- (210) - განაცხადის ნომერი
- (220) - განაცხადის შეტანის თარიღი
- (230) - საგამოფენო მონაცემები
- (260) - ნომერი განაცხადისა, რომელზედაც გამოტანილია ექსპერტიზის დადებითი გადაწყვეტილება რეგისტრაციის შესახებ (გამოქვეყნების ნომერი)
- (310) - პირველი განაცხადის ნომერი
- (320) - პირველი განაცხადის შეტანის თარიღი
- (330) - პირველი განაცხადის მიმღები ეროვნული ან რეგიონული უწყების ან ორგანიზაციის საიდენტიფიკაციო კოდი
- (511) - საქონლისა და მომსახურების საერთაშორისო კლასიფიკაცია სასაქონლო ნიშნის რეგისტრაციისათვის და/ან კლასიფიკირებული საქონლისა და/ან მომსახურების ჩამონათვალი
- (526) - დისკლამაცია
- (531) - სასაქონლო ნიშნის გამოსახულებითი ელემენტების აღწერა სასაქონლო ნიშნების გამოსახულებითი ელემენტების საერთაშორისო კლასიფიკაციის (ვენის კლასიფიკაცია) მიხედვით
- (540) - ნიშნის გამოსახულება
- (550) - სასაქონლო ნიშნის ტიპი ან სახეობა
- (551) - მითითება, რომ ნიშანი არის კოლექტიური, სასერტიფიკაციო ან საგარანტო
- (554) - სამგანზომილებიანი (მოცულობითი) ნიშანი
- (580) - განაცხადსა და ნიშნის რეგისტრაციისთან დაკავშირებული ყველა სახის ცვლილებაზე ჩანაწერის შეტანის თარიღი
- (591) - ინფორმაცია განაცხადებულ ფერებზე
- (731) - განმცხადებლის სახელი და მისამართი
- (732) - მფლობელის სახელი და მისამართი
- (740) - ნარმომადგენლის სახელი და მისამართი
- (750) - მიმონერის მისამართი
- (770) - ცვლილებამდე განმცხადებლის ან მფლობელის სახელი და მისამართი უფლების გადაცემის შემთხვევაში
- (771) - ცვლილებამდე განმცხადებლის ან მფლობელის სახელი და მისამართი უფლების გადაცემის გარეშე
- (791) - ლიცენზიატის სახელი და მისამართი
- (793) - ლიცენზიის პირობები და/ან შეზღუდვაზე მინიშნება (ლიცენზიის სახე, სალიცენზიო ხელშეკრულების ნომერი, სალიცენზიო ხელშეკრულების თარიღი, სალიცენზიო ხელშეკრულების მოქმედების ვადა)
- (800) - სასაქონლო ნიშნის რეგისტრაციის მონაცემები ნიშნების საერთაშორისო რეგისტრაციის მადრიდის ხელშეკრულებასთან დაკავშირებული პროტოკოლის მიხედვით (საერთაშორისო რეგისტრაციის ნომერი)
- (852) - ნაწილობრივ გაუქმებული საქონლის/მომსახურების ჩამონათვალი
- (891) - შემდგომი გაერცელების თარიღი

- (21) AP 0000 000000 - გამოგონების განაცხადის ნომერი
- (10) AP 0000 0000 A - გამოგონების განაცხადის გამოქვეყნების ნომერი
- (11) P 0000 0000 B - გამოგონების პატენტის ნომერი/ პატენტის ნომერი\*\*\*
- (21) API 0000 000000 - შემოტანილი პატენტზე განაცხადის ნომერი
- (11) PI 0000 0000 A - შემოტანილი პატენტის ნომერი
- (21) AU 0000 000000 - სასარგებლო მოდელების განაცხადის ნომერი
- (10) AU 0000 000 U - სასარგებლო მოდელების განაცხადის გამოქვეყნების ნომერი
- (11) U 0000 000 Y - სასარგებლო მოდელების პატენტის ნომერი/ რეგისტრირებული სასარგებლო მოდელების ნომერი\*\*\*
- (21) AD 0000 000000 - დიზაინზე განაცხადის ნომერი
- (10) AD 0000 000 S - დიზაინზე განაცხადის გამოქვეყნების ნომერი (პირველი პუბლიკაცია)
- (11) D 0000 000 S - რეგისტრირებული დიზაინი

## გამომონებებისა და სასარგებლო მოდელების საერთაშორისო კლასიფიკაციის ინდექსები

- განყოფილება A - ადამიანის პირველადი მოთხოვნების საგნები
- განყოფილება B - ტექნოლოგიური პროცესები; ტრანსპორტირება
- განყოფილება C - ქიმიკა; მეტალურგია
- განყოფილება D - საფეიქრო ნაწარმი; ქალაქი
- განყოფილება E - მშენებლობა; სამთო საქმე; სტაციონარული ნაგებობები
- განყოფილება F - მექანიკა; განათება; გათბობა; იარაღი; ასაფეთქებელი საშუალებები
- განყოფილება G - ფიზიკა
- განყოფილება H - ელექტრობა

\* საქპატენტის სააპელაციო პალატის გადაწყვეტილების შემდეგ გამოქვეყნებული განაცხადის ნომერი

\*\* სასამართლოს გადაწყვეტილების შემდეგ გამოქვეყნებული განაცხადის ნომერი

\*\*\* საქართველოს საპატენტო კანონი 2023 წლის 16 მაისს (№2883-სამ) შეტანილი ცვლილების შესაბამისად გამოქვეყნებული მასალები

- M - სასაქონლო ნიშანი
- (210) AM 0000 000000 - განაცხადის ნომერი
- (260) AAM 0000 000000 A - განაცხადის გამოქვეყნების ნომერი
- (111) M 0000 00000 R - რეგისტრაციის ნომერი
- MMM0000 00000 Rn - მომდევნო ვადით რეგისტრაციის ნომერი, სადაც n = 1, 2, 3...
- M 0000 00000 R(P) - რეგისტრაციის ნომერი ნიშანზე უფლების ნაწილობრივი გადაცემისას

# სამრეწველო საკუთრების ოფიციალური ბიულეტენი

გამოგონებები

სასარგებლო მოდელები

დიზაინები

სასაქონლო ნიშნები

საქონლის ადგილწარმოშობის დასახელება

# შ ი ნ ა ა რ ს ი

<b>გამოქვეყნებული ობიექტები</b> .....	3
<b>გამოგონებები</b>	
• განაცხადები, რომლებზეც გამოტანილია გადაწყვეტილება პატენტის გაცემის შესახებ .....	4
• გამოგონების პატენტები .....	8
• განაცხადები <sup>***</sup> .....	9
• პატენტები <sup>***</sup> .....	12
<b>სასარგებლო მოდელები</b>	
• განაცხადი <sup>***</sup> .....	13
• რეგისტრირებული სასარგებლო მოდელი <sup>***</sup> .....	14
<b>დიზაინები</b>	
• განაცხადები, რომლებზეც გამოტანილია გადაწყვეტილება რეგისტრაციის შესახებ .....	15
• დაჩქარებული პროცედურით რეგისტრირებული დიზაინი .....	20
• დიზაინები, რომლებიც რეგისტრირებულია საერთაშორისო ბიუროში საქართველოს ტერიტორიაზე უფლებათა გავრცელების მოთხოვნით .....	24
<b>სასაქონლო ნიშნები</b>	
• ეროვნული პროცედურით შემოტანილი განაცხადები, რომლებზეც გამოტანილია გადაწყვეტილება რეგისტრაციის შესახებ .....	34
• დაჩქარებული პროცედურით რეგისტრირებული სასაქონლო ნიშნები .....	58
• საერთაშორისო სასაქონლო ნიშნები, რომლებზეც გამოტანილია გადაწყვეტილება დაცვის მინიჭების შესახებ .....	99
• საერთაშორისო სასაქონლო ნიშნები, რომლებსაც მიენიჭა დაცვა საქართველოში .....	186
<b>საქონლის ადგილწარმოშობის დასახელება</b>	
ლისაბონის შეთანხმების თანახმად, საერთაშორისო რეგისტრაციის საფუძველზე საქართველოში განსახილველად მიღებული საქონლის ადგილწარმოშობის დასახელება .....	189
<b>ოფიციალური შეტყობინებები</b>	
<b>გამოგონებები</b>	
• პატენტების მოქმედების აღდგენა .....	190
• პატენტების გაუქმება აღდგენის უფლებით .....	190
• პატენტების მოქმედების აღდგენის ვადის ამოწურვა .....	192
• პატენტების მოქმედების ვადის ამოწურვა .....	192
• უფლებების გადაცემა .....	193
• პატენტმფლობელის სახელის და/ან მისამართის ცვლილებები .....	195
<b>სასარგებლო მოდელები</b>	
• პატენტების გაუქმება აღდგენის უფლებით .....	196
• პატენტების მოქმედების აღდგენის ვადის ამოწურვა .....	196
<b>დიზაინები</b>	
• პატენტმფლობელის სახელის და/ან მისამართის ცვლილება .....	197
• საერთაშორისო დიზაინების რეგისტრაციის მოქმედების ვადის გაგრძელება .....	197
<b>სასაქონლო ნიშნები</b>	
• რეგისტრაციის მოქმედების ვადის გაგრძელება .....	201
• უფლებების სრული გადაცემა .....	205
• მფლობელის სახელის და/ან მისამართის ცვლილებები .....	206
• სასაქონლო ნიშნების რეგისტრაციის გაუქმება .....	209
<b>სისტემური საძიებლები</b>	
გამოგონებები .....	213
სასარგებლო მოდელები .....	216
დიზაინები .....	217
სასაქონლო ნიშნები .....	219

# გამოქვეყნებული ობიექტები

## გამოგონებები

- განაცხადები, რომლებზეც გამოტანილია გადაწყვეტილება პატენტის გაცემის შესახებ:  
16226; 16075; 15700; 15627; 16106; 16228; 16243
- პატენტები:  
7623, 7624
- განაცხადები:\*\*\*  
16321; 16491; 16468; 16432
- პატენტები:\*\*\*  
7621, 7622

## სასარგებლო მოდელები

- განაცხადი:\*\*\*  
16405
- რეგისტრირებული სასარგებლო მოდელი:\*\*\*  
2179

## დიპლომები

- განაცხადები, რომლებზეც გამოტანილია გადაწყვეტილება რეგისტრაციის შესახებ:  
1352; 1348
- დაჩქარებული პროცედურით რეგისტრირებული დიპლომი:  
1004
- დიპლომები, რომლებიც რეგისტრირებულია სავაჭრო ნიშნის ბიუროში საქართველოს ტერიტორიაზე უფლებათა გაცემის მოთხოვნით:  
232696; 232706; 231696; 230935; 232528

## სასაქონლო ნიშნები

- ეროვნული პროცედურით შემოტანილი განაცხადები, რომლებზეც გამოტანილია გადაწყვეტილება რეგისტრაციის შესახებ:  
121538\*; 123915; 123918; 124226; 124324; 124329; 124352; 124421; 124423; 124505; 124509; 124592; 124694; 124696-124699; 124701; 124770; 124778; 124782-124784; 124792; 124794; 124803-124805; 124810; 124821; 124824; 124826; 124963; 124964; 124973; 125044; 125061; 125066; 125074; 125075; 125143; 125145; 125166; 125167; 125183; 125250; 125256; 125257; 125266; 125267; 125874; 125877
- დაჩქარებული პროცედურით რეგისტრირებული სასაქონლო ნიშნები:  
38172-38189
- სავაჭრო ნიშნის სასაქონლო ნიშნები, რომლებზეც გამოტანილია გადაწყვეტილება დაცვის მიზნების შესახებ:  
119555\*; 119976\*; 120117\*; 120492\*; 120801\*; 122704; 122999; 123050; 123052; 123403; 123442; 123444; 123445; 123530; 123533; 123695; 123704-123706; 123793; 123794; 123810-123813; 123841; 123855; 123857-123859; 123867; 123983-123987; 124082; 124085-124087; 124103; 124104; 124108; 124181-124184; 124197-124200; 124213-124216; 124251; 124257; 124267; 124270; 124277; 124278; 124283; 124284; 124288-124291; 124357-124363; 124375-124381; 124390; 124394; 124399-124402; 124444; 124453; 124454; 124456; 124457; 124460; 124470; 124471; 124476; 124485-124487; 124489; 124490; 124494-124496; 124544; 124550; 124551; 124559-124562; 124579; 124580; 124633; 124647; 124655; 124656; 124672; 124688; 124689; 124724; 124725; 124839; 124867; 124874; 124905; 124906; 124909-124911; 124917; 124979; 124980; 124989; 124999; 125000; 125002; 125081-125083; 125098; 125099; 125189; 125217; 125332
- სავაჭრო ნიშნის სასაქონლო ნიშნები, რომლებსაც მიენიჭა დაცვა საქართველოში:  
119311; 119431; 121000; 121402; 122185; 122188; 122236; 122237; 122240-122242; 122329-122331; 122338-122340; 122369; 122370; 122379-122381; 122383; 122447; 122448; 122470; 122626; 122627; 122630; 122710; 122711; 122760; 122761; 122770; 122771; 122816; 122817

## საქონლის აღბილწარმოშობის დასახელება

3560

# გამოგონებები

## ბანაცხადები, რომლებზეც გამოტანილია გადაწყვეტილება პატენტის გაცემის შესახებ

გადაწყვეტილების გასაჩივრება შესაძლებელია საქპატენტის სააპელაციო პალატაში გამოქვეყნებიდან 3 თვის ვადაში ან მცხეთის რაიონული სასამართლოს ადმინისტრაციულ საქმეთა კოლეგიაში 1 თვის ვადაში (მის.: ქ. მცხეთა, სამხედროს ქ. №17).

### ბანყოფილება A

#### A 01

(10) AP 2024 16226 A (51) Int. Cl. (2006)  
A 01 G 23/06

(21) AP 2021 16226 (22) 2021 05 20

(31) 20201655.6

(32) 2020 10 14

(33) EP

(71) დიპპერფოქს ოიუ (EE)

საკალა 3 80028 პიარნუ, ესტონეთი (EE)

(72) იანა კიულმი (EE)

(74) ლილიანა დარახველიძე

(85) 2023 04 24

(86) PCT/EP2021/063479 , 2021 05 20

(54) ძირკვების დამჭობების მოწყობილობა

(57) გამოგონება ეხება ძირკვების დამჭობების მოწყობილობას, რომელიც გამოიყენება ექსკავატორის ან სხვა მიწასათხრელი მანქანის ან ხე-ტყის დამამზადებელი კომბაინის საკიდი მოწყობილობის სახით, რომელიც განკუთვნილია მოჭრილი ხეების ძირკვების დასაჭობებლად მიწის დონეზე. ძირკვების დამჭობების მოწყობილობა ურთიერთდაკავშირებული და ურთიერთმოქმედი კვანძებისაგან, კერძოდ, ჰიდრავლიკური ძრავის კვანძისაგან მანქანის მუშა ორგანოს მხარეს, რომელიც შეიცავს ჰიდრავლიკური ძრავის კორპუსს, ჰიდრავლიკური სისტემისაგან, რომელიც საჭიროა ჰიდრავლიკური ძრავის სამართავად, და რომელიც განლაგებულია ჰიდრავლიკური ძრავის კორპუსში, რედუქტორისაგან, რომელიც დაკავშირებულია ჰიდრავლიკური ძრავისთან და მიმაგრებულია რედუქტორის კორპუსთან, რომლის ქვედა ბოლოზე მიმაგრებულია მილტუჩი, რომელზედაც მიერთებულია ძირკვების დამჭობების დანების საჭერი ძირკვების დამჭობების დანებთან ერთად.

მუხლები: 1 დამოუკიდებელი

3 დამოუკიდებელი

ფიგურა: 3

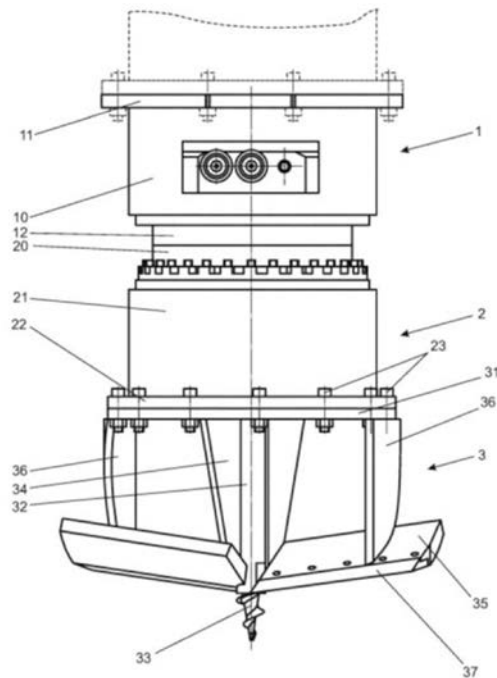

ფიგ. 1

#### A 61

(10) AP 2024 16075 A (51) Int. Cl. (2006)  
A 61 K 31/4162  
A 61 P 25/28  
C 07 D 498/16  
C 07 D 498/18

(21) AP 2021 16075 (22) 2021 05 05

(31) 20315236.8; 21305112.1

(32) 2020 05 06; 2021 01 28

(33) EP; EP

(71) ლე ლაბორატუარ სერვიე (FR)

35, რიუ დე ვერდიუ, 92284 სურანს,  
საფრანგეთი (FR);

ონკოლიზან ფრესიჟენ მედისინ (ოპმ) (FR)

- 18 რიუ ჟან მანენ 21000 დიჟონი, საფრანგეთი (FR)
- (72) პეტრა მარსელა ბლომი (BE); კრისტოფერ გაეტან ოსმანი (FR); ალან დოგანი (FR); ოდრი დუმოლინი (FR); მაქსიმ ლაგეოსი (FR); ნიკოლას ფოშე (FR); ალექსის დენი (FR); იულიანა ბოტეზი (FR); არნო ლე ტირანი (FR); კენეთ კრისტენსენი (DK); იან ლამოტე (FR)
- (74) თამაზ შილაკაძე
- (85) 2022 11 03
- (86) PCT/EP2021/061827, 2021 05 05
- (54) ახალი მაკროციკლური LRRK2 კინაზას ინჰიბიტორები
- (57) ნაერთები, ფორმულით (I)

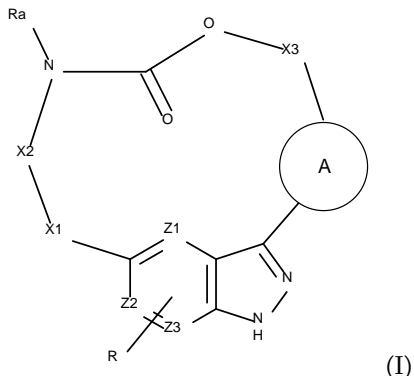

ფარმაცევტული კომპოზიციები მათ საფუძველზე, LRRK2 კინაზას მოქმედების ინჰიბიტორების სახით გამოსაყენებლად.  
 მუხლები: 6 დამოუკიდებელი  
 36 დამოკიდებული

- (10) AP 2024 15700 A (51) Int. Cl. (2006) A 61 K 31/4192 A 61 P 35/00 C 07 D 249/18
- (21) AP 2019 15700 (22) 2019 12 20
- (31) 62/784,083; 62/882,712; 62/791,571
- (32) 2018 12 21; 2019 08 05; 2019 01 11
- (33) US; US; US
- (71) ლე ლაბორატუარ სერვიე (FR) 50 რიუ კარნო, სიურენ სედევს, 92284, საფრანგეთი (FR)
- (72) ჯეკობ საიზმორი (US); შივზე ჩჟანი (US); საიედ ალტაფი (US); აბირა რამაკრიშნანი (US)

- (74) თამარ კოჭლამაზაშვილი
- (85) 2021 07 20
- (86) PCT/US2019/067897, 2019 12 20
- (54) ორბანული ნაერთების კრისტალური და მარილის ფორმები და მათი ფარმაცევტული კომპოზიციები
- (57) გამოგონება ეხება, ნაერთის ფორმულით I,

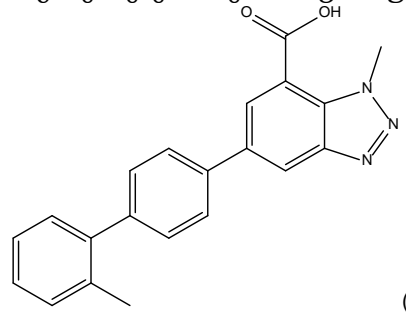

ტრის(ჰიდროქსიმეთილ)ამინომეთანის მარილს და მის კრისტალურ ფორმებს, ასევე, მათ შემცველ ფარმაცევტულ კომპოზიციებს და გამოყენებას იმ მდგომარეობების სამკურნალოდ, რომლებზეც დადებითად მოქმედებს დიჰიდრო-როტატდეჰიდრო-გენაზას (DHODH) ინჰიბირება.  
 მუხლები: 5 დამოუკიდებელი  
 16 დამოკიდებული  
 ფიგურა: 27

- (10) AP 2024 15627 A (51) Int. Cl. (2006) A 61 K 39/00
- (21) AP 2019 15627 (22) 2019 10 31
- (31) 201821038850
- (32) 2018 10 12
- (33) IN
- (71) სერუმ ინსტიტუტე ოფ ინდია პრივატე ლიმიტედ (IN) 212/2, ოფფ სოლი პონნავალლა როად, ჰადაპსარ, პუნე, მაჰარაშტრა, 411028, ინდოეთი (IN)
- (72) კილვანი ჯაგანათან სემბურაკიანან (IN); დოდდაპანენი მანოჰარ (IN); რაკეშ კუმარ (IN); შიტოლე ანილ ვიანკატრაო (IN); შარმა ინდერ ჯიტ (IN)
- (74) გიორგი ღვინჯილია
- (85) 2021 05 07
- (86) PCT/IN2019/050737, 2019 10 04
- (54) კომბინირებული ვაქცინის კომპოზიციის, რომელიც შეიცავს ინაქტივირებულ კოლიფორმის შემცველ ფორმულაში ღოზას, ღამზაღების ხერხი
- (57) გამოგონება ეხება სრულად თხევადი იმუნოგენური კომპოზიციის წარმოების ხერხს, რო-

მელიც შეიცავს სხვადასხვა დაავადების გამომწვევი ანტიგენის/იმუნოგენის კომბინაციას, მათ შორის ინაქტივირებული პოლიოვირუსის შემცირებულ დოზას. მიღებული კომპოზიცია ამჟღავნებს გაუმჯობესებულ იმუნოგენურობას და სტაბილურობას.

მუხლები: 1 დამოუკიდებელი  
5 დამოკიდებული

ფიგურა: 11

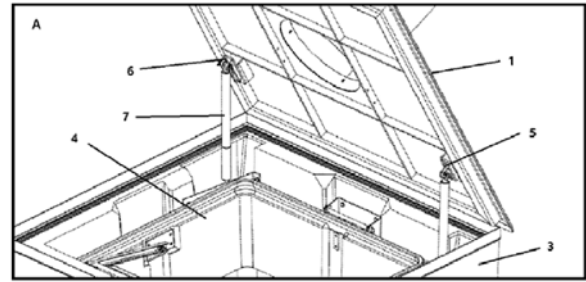

ფიგ. 7

## ბანყოფილება B

### B 65

(10) AP 2024 16106 A (51) Int. Cl. (2006)

B 65 F 1/16

B 65 F 1/14

(21) AP 2020 16106 (22) 2020 06 09

(71) სოტკონ სპ სლუ (ES)

ორია ეტორბიდეა № 8-10 პაბელონ №30,  
20160 ლასარტე-ორია გულპუსკოა,  
ესპანეთი (ES)

(72) ფერნანდო მანუელ კასტრო სოარეს  
ხუნკეირა (PT)

(74) შალვა გვარამაძე

(85) 2022 12 07

(86) PCT/IB2020/055415, 2020 06 09

(54) ნარჩენების შებენიანობის მიწისქვეშა  
სისტემა

(57) გამოგონება ეხება ნარჩენების შეგროვების მიწისქვეშა სისტემას ფეხით მოსიარულეთა პლატფორმით, რომელიც, ასევე, ასრულებს ავზის (3) თავსახურის (1) ფუნქციას, რომელშიც შესაძლებელია კონტეინერის (4) ჩასმა და სადაც ნარჩენები თავსდება ზედა ურნის (2) მეშვეობით, რომელიც მოთავსებულია გარეთ და მიმაგრებულია თავსახურზე. თავსახური იხსნება პნევმატიკური ცილინდრების (7) მეშვეობით და იმისათვის, რომ თავსახურის გახსნის ზღვრის ზემოქმედება იყოს რაც შეიძლება მცირე და არ გამოიწვიოს პნევმატიკური ცილინდრების დაზიანება, თავსახური შედგება ორი საყრდენისაგან, რომლებიც მისი ბრუნვის ღერძის პერპენდიკულარულია და რომლებიც უერთდება პნევმატიკურ ცილინდრებს, ამასთან, აღნიშნული საყრდენებიდან, სულ მცირე, ერთი არის სრიალა საყრდენი (6).

მუხლები: 1 დამოუკიდებელი  
1 დამოკიდებული

## ბანყოფილება C

### C 12

(10) AP 2024 16228 A (51) Int. Cl. (2006)

C 12 N 15/63

(21) AP 2021 16228 (22) 2021 10 08

(31) 20201096.3

(32) 2020 10 09

(33) EP

(71) შტადა არცნაიმიტელ აგ (DE)

შტადაშტრასსე 2-18, 61118 ბად-ფილბელ,  
გერმანია (DE);

იქსბრენ ბიოფარმა აბ (SE)

რეტციუს ვეგ 8, 171 65 სოლნა, შვედეთი (SE)

(72) მარია კადოვ (SE);

დავიდ ვიკსტრომ (SE);

სიავაშ ბაშირი (SE);

მარიუმ ბარაშკევიჩ (SE);

ტაგრიდ სალიჰ (SE);

კეტლინ სეკერ (DE);

სანტხომ გუდისე (SE);

კიავაშ მირზადეჰ (SE);

პატრიკ სამუელსონ (SE);

ნურციან ისმაილ (SE)

(74) ლარისა ამირხანიანი

(85) 2023 04 26

(86) PCT/EP2021/077820, 2021 10 08

(54) რეკონსტრუქციის ცილის მიღების ხერხი მასპინძელ უჯრედში, რომელიც ღარლ-ვეულია რამნოზას მეთაბოლიზმი, აბრ-ოთვი, მქსარმისი ვმტორები, მასპინძელი უჯრედები და მათი რეკონსტრუქციის ცილები

(57) მოცემული გამოგონება განეკუთვნება დნმ-კონსტრუქციას რანბიზუმების ექსპრესირებისთვის ბაქტერიულ მასპინძელ უჯრედში, სადაც რანბიზუმები შეიცავს (i) მსუბუქ ჯაჭვს, რომე-



ლიც შეიცავს ამინომჟავურ თანმიმდევრობას SEQ ID 3 მიხედვით და (ii) მძიმე ჯაჭვს, რომელიც შეიცავს ამინომჟავურ თანმიმდევრობას SEQ ID 4 მიხედვით, სადაც აღნიშნული დნმ-კონსტრუქცია შეიცავს ნუკლეოტიდურ თანმიმდევრობებს, რომლებიც აკოდირებს შემდეგს: rhaBAD პრომოტორი, RhaR ტრანსკრიფციის აქტივატორი, RhaS ტრანსკრიფციის აქტივატორი, ანტიბიოტიკის მიმართ რეზისტენტობის მარკერი, პრომოტორი, რომელიც ფუნქციონალურად უკავშირდება ნუკლეინმჟავას, რომელიც აკოდირებს ანტიბიოტიკის მიმართ რეზისტენტობის მარკერს, rrmB T1 ტერმინაციული საშუალება, rrmB T2 ტერმინაციული საშუალება და pMB1 რეპლიკატორი. მოცემული გამოგონება დამატებით განეკუთვნება ვექტორს და ბაქტერიულ მასპინძელ უჯრედს, რომელიც შეიცავს აღნიშნულ დნმ-კონსტრუქციას.

მუხლები: 4 დამოუკიდებელი  
 14 დამოკიდებული  
 ფიგურა: 9

(72) ნათია ჯალაღონია (GE);  
 გურამ ბოკუჩავა (GE);  
 ბადრი ხვიტია (GE);  
 თინათინ კუჭუხიძე (GE);  
 ლეილა კალატოზიშვილი (GE)  
 (54) ბრაუნ-კოლიმერის კომპოზიციური მასალის ელექტროდების დამზადების ხერხი

(57) გრაფენ-პოლიმერის კომპოზიციური მასალის ელექტროდების დამზადების ხერხი ითვალისწინებს პოლიმერის და გრაფენის ოქსიდის სუსპენზიების მომზადებას, პოლიმერული მასალისა და გრაფენის ოქსიდის გახსნას და ამ ხსნარების შერევამდე ნარევის დამუშავებას ულტრაბერით, ამ ხსნარების მაგნიტურ სარეველაში მორევას და ნარევის მიწოდებას გრანულაციის ზონაში, გრანულატორში ფორმირებული გრაფენ-პოლიმერის მასალის მიკროსფეროების შეგროვებას და მიმდებარე ცხელი წნეხის აპარატში გადატანას გრაფენ-პოლიმერის კომპოზიციური მასალის ფირფიტების ფორმირებისათვის.

მუხლები: 1 დამოუკიდებელი  
 6 დამოკიდებული  
 ფიგურა: 1

**ბანყოფილება H**

**H 01**

- (10) AP 2024 16243 A (51) Int. Cl. (2006)  
 H 01 G 11/32
- (21) AP 2023 16243 (22) 2023 05 10
- (71) სოხუმის ილია ვეკუას ფიზიკა-ტექნიკის ინსტიტუტი (GE)  
 მინდელის ქ. 7, 0186, თბილისი, საქართველო (GE);  
 ნათია ჯალაღონია (GE)  
 მინდელის ქ. 7, 0186, თბილისი, საქართველო (GE);  
 გურამ ბოკუჩავა (GE)  
 მარიჯანის ქ. 18, 0186, თბილისი, საქართველო (GE);  
 ბადრი ხვიტია (GE)  
 ვაჟა-ფშაველას გამზ. 26, 0186, თბილისი, საქართველო (GE);  
 თინათინ კუჭუხიძე (GE)  
 ნუცუბიძის ქ. 211, 0186, თბილისი, საქართველო (GE);  
 ლეილა კალატოზიშვილი (GE)  
 ხომტარიას ქ. 28, 0108, თბილისი, საქართველო (GE)

## ბამოგონების პატენტები

### ბანყოფილება B

#### B 61

- (11) P 2024 7624 B (51) Int. Cl. (2006)  
B 61 H 1/00  
F 16 D 69/00  
F 16 D 65/06
- (10) AP 2023 15526 A (44) 24(627)/2023  
(21) AP 2019 15526  
(22) 2019 04 11  
(24) 2019 04 11  
(31) 2018119626  
(32) 2018 05 28  
(33) RU  
(86) PCT/RU2019/000239, 2019 04 11  
(73) საჯარო სააქციო საზოგადოება „ურალის  
ავტო-ტექსტილის ნაკეთობების  
ქარხანა“ (RU)  
პლუხანოვის ქ. 64, 624269, ასბესტი,  
სვერდლოვსკის რეგიონი, რუსეთის  
ფედერაცია (RU)
- (72) ვვგენი ალბერტის ძე სუხარევი (RU);  
ვიტალი ვალერის ძე რომანენკო (RU);  
ანდრეი გერმანის ძე კუზმინიხ (RU)
- (74) ლარისა ამირხანიანი  
(54) სარკინიგზო სატრანსპორტო  
საშუალებების სამუსრუპე ხუნდი

კვარტირა 282, მოსკოვი, 117513, რუსეთის  
ფედერაცია (RU)  
(72) თენგიზ ამირანოვიჩ სანიკიძე (RU)  
(74) შალვა გვარამაძე  
(54) მაჰის საათი

### ბანყოფილება G

#### G 04

- (11) P 2024 7623 B (51) Int. Cl. (2006)  
G 04 B 37/18
- (10) AP 2024 16197 A (44) 2(629)/2024  
(21) AP 2023 16197  
(22) 2023 04 19  
(24) 2023 04 19  
(31) RU2023101642  
(32) 2023 01 26  
(33) RU  
(73) თენგიზ ამირანოვიჩ სანიკიძე (RU)  
ულიცა ოსტროვიტიანოვა, დომ 4,

ბანაცხადები\*\*\*

ბანყოფილება A

A 01

(10) AP 2024 16321 A (51) Int. Cl. (2006)  
A 01 B 51/00

(43) 2024 05 13 №9

(21) AP 2023 16321

(22) 2023 08 08

(71) სსიპ „რაფიელ დვალის მანქანათა მექანიკის ინსტიტუტი“ (GE)  
მინდელის ქ. 10, 0186, თბილისი, საქართველო (GE)

(72) ზაზა მახარობლიძე (GE);  
ვლადიმერ მარგველაშვილი (GE);  
რევაზი ფარცხალაძე (GE);  
სერგო შარაშენიძე (GE);  
ალექსანდრე შერმაზანაშვილი (GE)

(54) მაღალკლირენსიანი თვითმავალი შასი

(57) გამოგონება განეკუთვნება სასოფლო-სამეურნეო მანქანათმშენებლობას, კერძოდ, სასოფლო-სამეურნეო დანიშნულების თვლიან ტრაქტორებს და შეიძლება გამოყენებული იქნეს ჩაის და სხვა მაღალღეროიანი სასოფლო-სამეურნეო კულტურების მოვლა-მოყვანისა და აღების მექანიზებული სამუშაოებისათვის. თვითმავალი შასი შეიცავს ენერგეტიკულ მოდულს (პოზიცია ნაჩვენები არ არის), სავალ ნაწილს, რომელიც შედგება შასის ორივე მხარეს განლაგებული უკანა წამყვანი ნახევარღერძებისაგან 1, 2, ნახევარღერძებზე სახსრულად დასმულ შუალედური გადაცემის რედუქტორებს 3, 4, რომლებსაც შასიზე დაყენებული ჰიდრო ცილინდრების 5, 6 საშუალებით გააჩნიათ ნახევარღერძების მიმართ მობრუნებისა და ფიქსაციის შესაძლებლობა. შუალედური გადაცემის რედუქტორების მეორე ბოლოებზე სახსრულად დაყენებული ბოლო გადაცემის რედუქტორების 7, 8 ბოლოებზე დასმულ წამყვან ტანდემ თვლებს 9, 10 და 11, 12 ისე, რომ თვლები 9 და 11 დასმულია გამორთვის შესაძლებლობით ჩამრთველ-გამომრთველი ქუროების 13, 14 საშუალებით, ბოლო გადაცემის რედუქტორების კორპუსებზე დამაგრებულ საკიდი სისტემის კრონშტეინებს 15, 16, საკიდი სისტემის გრძივ წევებს 17, 18, რომლებიც საკიდი სისტემის ჰიდროცილინდრების 19, 20 საშუალებით დაკიდებულია კრონშტეინებზე 21, 22. შასიზე დამაგრებულ ზედა ჩასაბმელ ყურს 23 და ხრახნულ წევას ჩამკეტი 24, რომლებიც ერთად ქმნიან სამწერტილოვან საკიდ სისტემას. თვითმავალი შასი შეიცავს, აგრეთვე, ტელესკოპურ წინა ხიდს 25, პარალელოგრამულ მექანიზმს 26 მიმმართველი თვლებით 27, 28 და რეზინის მუხლუხებს 29, 30. წარმოდგენილი გამოგონება უზრუნველყოფს თვითმავალი შასის გამოყენების სფეროს გაფართოებას და წვეთი თვისებების გაუმჯობესებას.

ნებზე 21, 22. შასიზე დამაგრებულ ზედა ჩასაბმელ ყურს 23 და ხრახნულ წევას ჩამკეტი 24, რომლებიც ერთად ქმნიან სამწერტილოვან საკიდ სისტემას. თვითმავალი შასი შეიცავს, აგრეთვე, ტელესკოპურ წინა ხიდს 25, პარალელოგრამულ მექანიზმს 26 მიმმართველი თვლებით 27, 28 და რეზინის მუხლუხებს 29, 30. წარმოდგენილი გამოგონება უზრუნველყოფს თვითმავალი შასის გამოყენების სფეროს გაფართოებას და წვეთი თვისებების გაუმჯობესებას.

A 61

(10) AP 2024 16491 A (51) Int. Cl. (2006)  
A 61 K 31/4178  
A 61 P 7/02  
C 07 C 309/04  
C 07 D 409/14

(43) 2024 05 13 №9

(21) AP 2022 16491

(22) 2022 08 29

(31) 21194781.7

(32) 2021 09 03

(33) EP

(71) ბაიერ აქციენგეზელშაფტ (DE)  
კაიზერ-ვილჰელმ-ალეე 1, 51373 ლევერკუზენი, გერმანია (DE)

(72) ჰარტმუტ ბეკი (DE);  
სტეფანი მეში (CH);  
ალექსანდროს ვაკალოპულოსი (DE);  
ნილს ჰფაფი (DE);  
სტეფანი ციმერმანი (DE);  
მარკუს ფოლმანი (DE);  
ელიზაბეთ კერსტენი (US);  
გილაუმ ლევილანი (DE);  
კატრინ პარტიკელი (DE);  
შტეფან ჰაიტმაიერი (DE);  
იულია დიეცე-ტორესი (DE);  
ლუც ლემანი (DE);  
კერსტენ მათიას გერიკე (DE);  
ფრანკ სიუსმაიერი (DE);  
ლარს ბარფაკერი (DE);  
ალექსანდერ ჰილიში (DE);  
ადრიან ტერშტეიგენი (DE);  
ანია ბუხმიულერი (DE);  
კრისტოფ გერდესი (DE);  
ანდრეას პეტერ ბროელი (DE)

(74) გიორგი ქართველიშვილი  
(85) 2024 04 01  
(86) PCT/EP2022/073889, 2022 08 29  
(54) S-ალანინატის ჩანაცვლებული  
წარმოებები

(57) გამოგონება ეხება S-ალანინატის ჩანაცვლებულ წარმოებებს და მათი მიღების ხერხებს, ასევე, მათ გამოყენებას სამკურნალო საშუალებების მისაღებად, დაავადებების, კერძოდ, ვასკულური დარღვევების, უპირატესად, თრომბოზული ან თრომბოემბოლური დარღვევების და/ან თრომბოზული ან თრომბოემბოლური გართულებების მკურნალობისა და/ან პროფილაქტიკისთვის.

(74) შალვა გვარამაძე  
(85) 2024 02 28  
(86) PCT/SE2022/050676, 2022 07 04  
(54) ეთანოლიდან ძრავის საწვავის მიღების ხერხი

(57) გამოგონება ეხება ეთანოლიდან ძრავის საწვავის და უფრო უპირატესად, ბენზინის, ნავთის და დიზელის მიღების ხერხს. ეთანოლის მიღება ხელსაყრელია უპირატესად მცენარეული წარმოშობის ნედლეულიდან. გარდა ამისა, ამ ხერხის გამოყენებით შეიძლება მიღებული იქნეს განცხადებული ძრავის საწვავის სინთეზის შუალედური პროდუქტები და თანამდევური პროდუქტები, მაგალითად, სპირტები, ალდეჰიდები, კეტონები, ეთერები, ოლეფინები, პარაფინები და არომატული ნაერთები, რომლებიც ძირითადად მიიღება მცენარეული წარმოშობის ნედლეულიდან.

## ბანყოფილება B

### B 01

(10) AP 2024 16468 A (51) Int. Cl. (2006)  
B 01 J 23/06  
B 01 J 23/10  
B 01 J 21/10  
B 01 J 21/02  
C 07 C 29/60  
C 07 C 29/145  
C 07 C 5/03  
C 07 C 45/50  
C 07 C 47/02  
C 07 C 1/20  
C 07 C 29/38  
C 07 C 29/141  
C 07 C 2/06  
C 07 C 47/06  
C 10 G 45/02  
C 10 G 45/32  
C 10 G 50/00  
C 10 G 3/00  
C 10 L 1/02

(43) 2024 05 13 №9  
(21) AP 2022 16468  
(22) 2022 07 04  
(31) 2151091-2; 21194166.1  
(32) 2021 08 31; 2021 08 31  
(33) SE; EP  
(71) სვედემ ბიოფუელს აბ (SE)  
ბოქს 12276, 102 27 სტოკჰოლმი,  
შვედეთი (SE)  
(72) იგორ გოლუბკოვ (SE)

## ბანყოფილება E

### E 21

(10) AP 2024 16432 A (51) Int. Cl. (2006)  
E 21 D 11/22  
E 21 D 11/24  
E 21 D 11/26  
E 21 D 11/28  
E 21 D 11/30  
E 21 D 11/18  
  
(43) 2024 05 13 №9  
(21) AP 2022 16432  
(22) 2022 05 31  
(31) 102021000014225; 102021000028355;  
102022000001559; 102022000009266  
(32) 2021 05 31; 2021 11 02; 2022 01 31; 2022 05 05  
(33) IT; IT; IT; IT  
(71) ოფისინე მაკაფერი იტალია ს.რ.ლ. (IT)  
ვია კენედი, 10, ზოლა პრედოსა (ზო),  
40069, იტალია (IT)  
(72) კრისტიანო ბონომილი (IT);  
ფრანკო ტამბურინი (IT)  
(74) ნიკოლოზ გოგილიძე  
(85) 2023 12 29  
(86) PCT/IB2022/055074, 2022 05 31  
(54) ცენტრიმბა ნაოხარის ბასამაბრებლად  
და ბასამაბრებლად და ნაოხარის  
შიბნოთ ასეთი ცენტრიმბის დაქმ-  
ნების ხერხი

(57) ქარგილი თხრილების დასაჭერად და გასამაგრებლად, შეიცავს მოძრავი კონსტრუქციული ელემენტების (11, 12, 13, 14) სიმრავლეს, რომლებიც დაკავშირებულია ერთმანეთთან ისე, რომ ქარგილს შეეძლოს გადაადგილება წინასწარ აწყობილი კონფიგურაციიდან, ნაწილობრივ მაინც დაკეცილი დაყენებამდე, საბოლოო დაყენების კონფიგურაციამდე, რომელშიც კონსტრუქციული ელემენტები ჩაკეტილია ერთმანეთის მიმართ ორმხრივ მდგომარეობაში, რომელიც ჩვეულებრივ წარმოქმნის ქარგილს, რომელიც, სულ ცოტა, თაღოვანი სახით არის ჩამოყალიბებული. კონსტრუქციული ელემენტები შეიძლება ჩაკეტილი იყოს კონსტრუქციული უწყვეტობით ერთმანეთთან მიმართებაში ორმხრივ პოზიციაში, რომელიც მთლიანობაში წარმოქმნის ქარგილს ჩაკეტილი გეომეტრიული პროფილით, რომელიც მოიცავს ქარგილს, რომელიც ჩამოყალიბებულია ჩაკეტილი თაღით ქვედა ნაწილში კონსტრუქციული ელემენტის მიერ, რომელიც მოქმედებს როგორც განმზღენი ან ინვერსიული თაღი.

## პატენტები\*\*\*

### ბანყოფილება A

#### A 01

- (11) P 2024 7622 B (51) Int. Cl. (2006)  
A 01 B 51/00
- (45) 2024 05 13 №9
- (10) AP 2024 16321 A (43) 2024 05 13 №9
- (21) AP 2023 16321
- (22) 2023 08 08
- (73) სსიპ „რაფიელ დვალის მანქანათა  
მექანიკის ინსტიტუტი“ (GE)  
მინდელის ქ. 10, 0186, თბილისი,  
საქართველო (GE)
- (72) ზაზა მახარობლიძე (GE);  
ვლადიმერ მარგველაშვილი (GE);  
რევაზი ფარცხალაძე (GE);  
სერგო შარაშენიძე (GE);  
ალექსანდრე შერმაზანაშვილი (GE)
- (54) მაღალკლირენსიანი თვითმავალი შასი

#### A 61

- (11) P 2024 7621 B (51) Int. Cl. (2006)  
A 61 K 47/14  
A 61 K 47/44  
A 61 K 31/355  
A 61 P 15/06
- (45) 2024 05 13 №9
- (10) AP 2023 16392 A (43) 2023 12 11 №23
- (21) AP 2022 16392
- (22) 2022 05 16
- (31) 102021000013898
- (32) 2021 05 27
- (33) IT
- (85) 2023 11 14
- (86) PCT/EP2022/063177, 2022 05 16
- (73) ჰულკა ს.რ.ლ. (IT)  
ვიალე დელა სციენზა 26, როვიგო, 45100,  
იტალია (IT)
- (72) ჯორჯიო პანინი (IT)
- (74) ნუგზარ ქსოვრელი
- (54) ალფა-ტოკოფეროლის რთული ეთერის  
შემცველი კომაოზიციია ნააღრევი  
მშობიარობის რისკის შემამცირებ-  
ბლად

---

# სასარბებლო მოდელები

ბანაცხადი\*\*\*

## ბანყოფილება A

### A 61

(10) AU 2024 16405 U (51) Int. Cl. (2006)

A 61 K 47/00

A 61 K 36/00

(43) 2024 05 13 №9

(21) AU 2023 16405

(22) 2023 11 29

(71) თბილისის სახელმწიფო სამედიცინო

უნივერსიტეტი (GE)

ვაჟა-ფშაველას გამზ. 33, 0186, თბილისი,

საქართველო (GE)

(72) ალიომა ბაკურიძე (GE);

ზურაბ ვადაჭკორია (GE);

გიორგი ბაკურიძე (GE);

ლამა ბაკურიძე (GE);

კახი ბაკურიძე (GE);

დალი ბერაშვილი (GE);

ლამზირა ებრაელიძე (GE)

(54) ჭრილობის შემახორცებელი in situ

აკკ- ღა ბელწარმომქმნელი სახვევის

მიღების ხერხი

(57) ჭრილობის შემახორცებელი სახვევის დასამზადებლად ცალ-ცალკე ამზადებენ ეთილცელულოზას სპირტიან ხსნარს, რომლის შემადგენლობაში, ასევე, შედის პოლისორბატ 60, კედრის ზეთი, ევკალიპტის ეთერზეთი, დაჰიდროფილურ, ბიოდეგრადირებად ნარევეს ვერცხლის სულფადაიაზინის, ლიდოკაინის ჰიდროქლორიდის, ქაფურის, აზიური ცენტელას მშრალი ექსტრაქტის, ალოეს მშრალი ექსტრაქტის, ამინოკაპრონის მჟავას, ნატრიუმის ბენზოატს, მეთილცელულოზას, ბეტა-ციკლოდექსტრინის, პოლიეთილენგლიკოლ 400-ის, პროპილენგლიკოლის შემადგენლობით, რომელთა შერევით და მიღებული ნარევის დაყოვნებით სპირტის სრულ აორთქლებამდე, მიიღება ელასტიკური, მტკიცე სახვევი ფირფიტა.

---

## რეგისტრირებული სასარგებლო მოდელი\*\*\*

### ბანყოფილება A

#### A 61

- (11) U 2024 2179 Y (51) Int. Cl. (2006)  
A 61 K 47/00  
A 61 K 36/00
- (45) 2024 05 13 №9
- (10) AU 2024 16405 U (43) 2024 05 13 №9
- (21) AU 2023 16405
- (22) 2023 11 29
- (73) თბილისის სახელმწიფო სამედიცინო  
უნივერსიტეტი (GE)  
ვაჟა-ფშაველას გამზ. 33, 0186, თბილისი,  
საქართველო (GE)
- (72) ალიომა ბაკურიძე (GE);  
ზურაბ ვადაჭკორია (GE);  
გიორგი ბაკურიძე (GE);  
ლაშა ბაკურიძე (GE);  
კახი ბაკურიძე (GE);  
დალი ბერაშვილი (GE);  
ლამზირა ებრაელიძე (GE)
- (54) ჰრილოვის უმმახორცეული in situ  
აკკ- და ბელწარმომქმნელი სასუნველის  
მიღების სერსი
-



# დიზაინები

## ბანაცხადები, რომლებზეც გამოტანილია გადაწყვეტილება რეგისტრაციის შესახებ

გადაწყვეტილების გასაჩივრება შესაძლებელია საქპატენტის სააპელაციო პალატაში გამოქვეყნებიდან 3 თვის ვადაში ან მცხეთის რაიონული სასამართლოს ადმინისტრაციულ საქმეთა კოლეგიაში 1 თვის ვადაში (მის.: ქ. მცხეთა, სამხედროს ქ. №17).

(10) AD 2024 1352 S (51) 02-04  
(21) AD 2023 1352 (22) 2023 12 14  
(28) 6

(71) თამარ სუჯაშვილი (GE)  
გოგლა ლეონიძის ქ. 18, 0105, თბილისი, საქართველო (GE)

(72) თამარ სუჯაშვილი (GE)  
(54) ფეხსაცმელი

(55)



1.1



1.2



2.1



2.2



3.1



3.2



3.3



4.1



4.2



5.1



5.2



5.3



6.1



6.2



6.3



6.4

(10) AD 2024 1348 S (51) 11-01

(21) AD 2023 1348 (22) 2023 12 04

(28) 8

(71) შპს „ეშვი“ (GE)

გერგეთის ქ. 3, 0105, მთაწმინდის რაიონი, თბილისი, საქართველო (GE)

(72) ნათია ჩხარტიშვილი (GE)

(54) 1.-5. საჭურბი; 6. ქელსაბაში; 7. ბეჭელი; 8. ქელსაბაში

(55)



## დაჩქარებული პროცედურით რეგისტრირებული ღიზინი

რეგისტრაციის გაუქმების მოთხოვნით საჩივრის შეტანა შესაძლებელია საქპატენტის სააპელაციო პალატაში გამოქვეყნებიდან 3 თვის ვადაში.

(11) D 2024 1004 S (51) 28-04

(21) AD 2024 1376 (22) 2024 04 04

(24) 2024 04 04

(28) 14

(18) 2029 04 04

(73) თეა ჯანაშვილი (GE)

ვაზისუბანი, I მ/რ, კორპ. 6, ბ. 48, 0152, თბილისი, საქართველო (GE)

(72) თეა ჯანაშვილი (GE)

(54) 10-11. პარიკი – ღანამატი; 1.-2. პარიკი (წინამო); 12. პარიკი – წინამო;

13. პარიკი – ღანამატი; 14. პარიკი ღანამატი (თავსაბურავის);

3. პარიკი, წინამო სარტყელზე; 4. პარიკი – ტრანსფორმირი;

5. პარიკი – თმის ღანამატი; 6.-8. პარიკი – ღანამატი;

9. პარიკი – მოცულობა

(55)

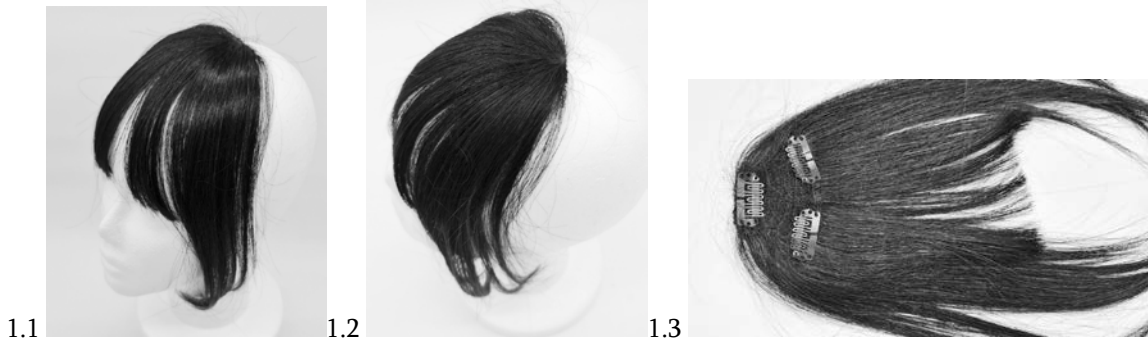

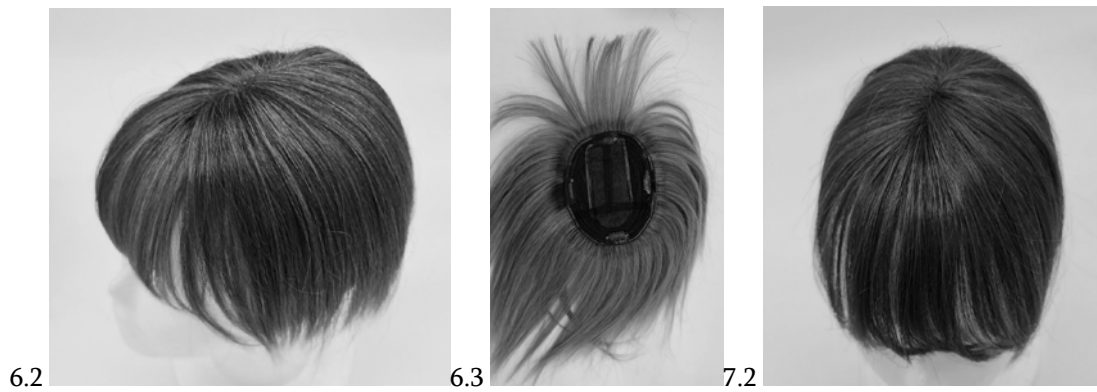
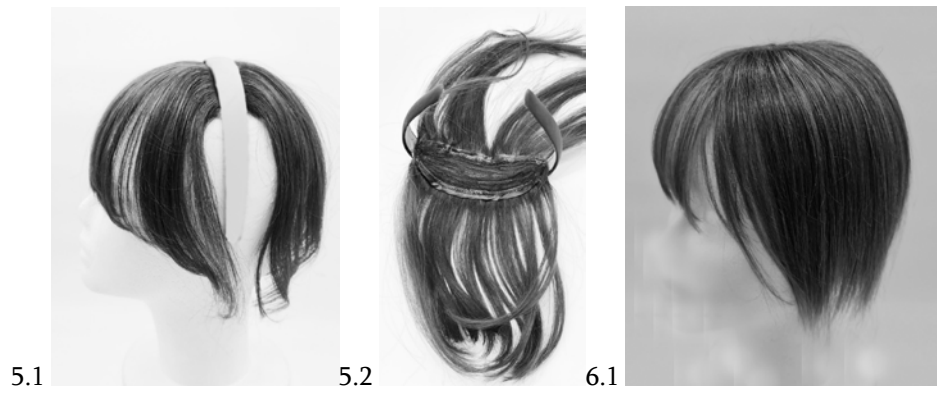
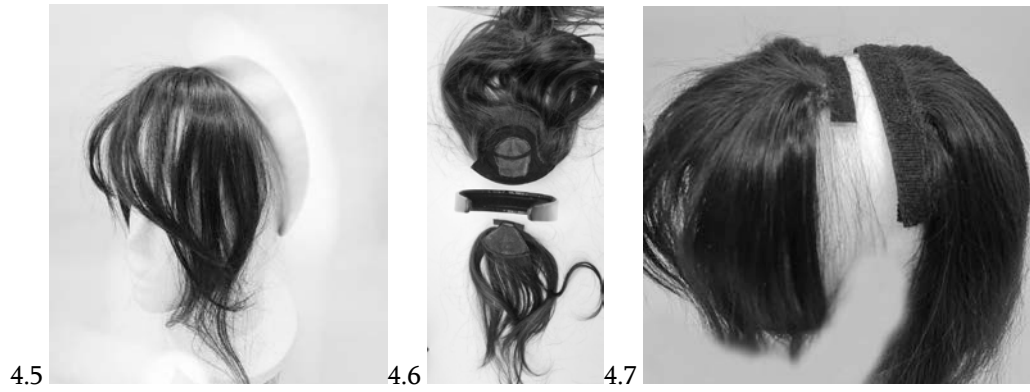

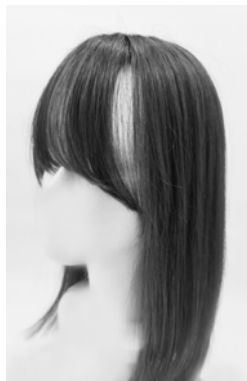
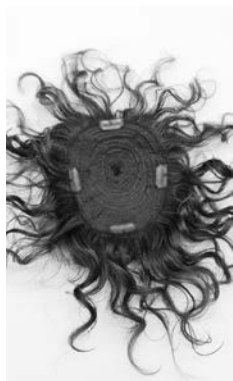



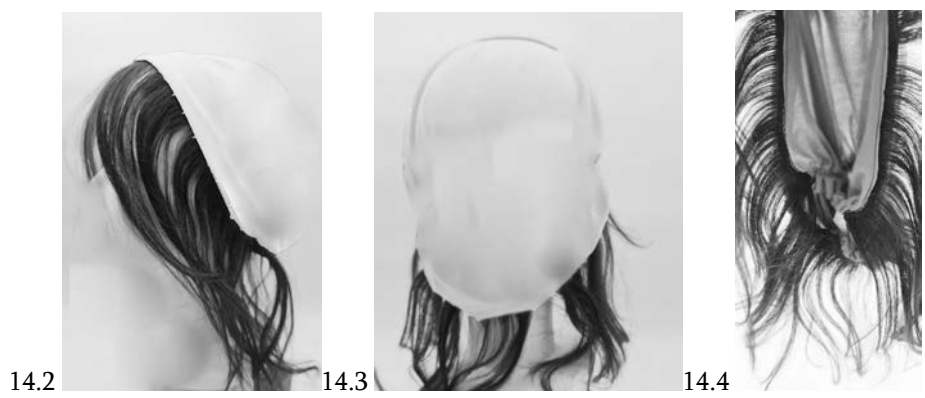

## ლიზინები, რომლებიც რეგისტრირებულია საქართველოს ბიუროში საქართველოს ტერიტორიაზე უფლებათა ბავრცელების მოთხოვნით

გადაწყვეტილების გასაჩივრება შესაძლებელია საქპატენტის სააპელაციო პალატაში გამოქვეყნებიდან 3 თვის ვადაში ან მცხეთის რაიონული სასამართლოს ადმინისტრაციულ საქმეთა კოლეგიაში 1 თვის ვადაში (მის.: ქ. მცხეთა, სამხედროს ქ. №17).

- (11) DM/232 696                   (51) 03-01
- (15) 2023 08 25                   (44) 09/2024 (2024 03 01)
- (22) 2023 08 25
- (28) 5
- (30) No1: 23.08.2023; WIPO137004; IB; No2: 23.08.2023; WIPO137004; IB; No3: 23.08.2023; WIPO137004; IB; No4: 23.08.2023; WIPO137004; IB; No5: 23.08.2023; WIPO137004; IB
- (73) Blancpain SA  
Le Rocher 12, 1348 Le Brassus (CH)
- (85) CH
- (86) CH
- (87) CH
- (88) CH
- (89) CH
- (81) III. AL, AM, AZ, BA, BZ, CA, CH, EG, EM, GB, GE, IL, KG, LI, MA, MC, MD, ME, MK, MN, NO, OM, RS, SG, TN, TR, UA
- (72) Carlo Giordanetti  
c/o Swatch AG (Swatch SA) (Swatch Ltd.) Nicolas G. Hayek Strasse 1, 2502, Biel/Bienne (CH)
- (74) The Swatch Group AG (The Swatch Group SA) (The Swatch Group Ltd.)  
6, Faubourg du Lac, 2501 Biel/Bienne (CH)
- (46) 2024 03 01
- (54) 1.-4. WATCH BOX WITH PACKAGING, 5. WATCH BOX
- (55)



1.1



1.2



1.3

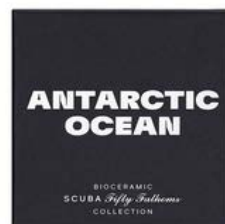

1.4



1.5



1.6



1.7



2.1



2.2



2.3

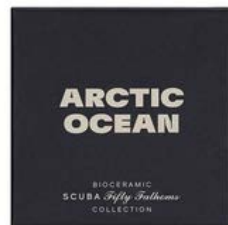

2.4



2.5



2.6



2.7



3.1



3.2



3.3

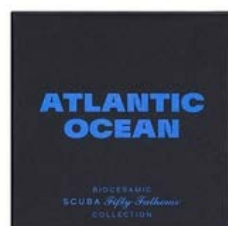

3.4



3.5



3.6



3.7

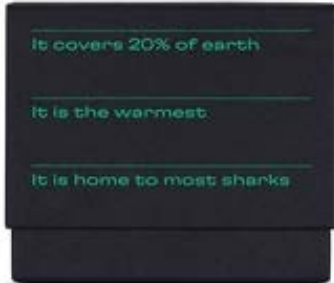

4.1



4.2



4.3

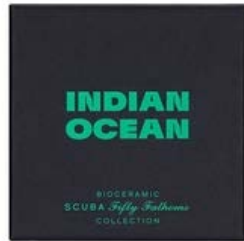

4.4



4.5



4.6



4.7



5.1



5.2



5.3



5.4

- (11) DM/232 706 (51) 03-01  
 (15) 2023 08 23 (44) 08/2024 (2024 02 23)  
 (22) 2023 08 23  
 (28) 2  
 (73) Blancpain SA  
 Le Rocher 12, 1348 Le Brassus (CH)  
 (85) CH  
 (86) CH  
 (87) CH  
 (88) CH  
 (89) CH  
 (81) III. AL, AM, AZ, BA, BZ, CH, EM, GB, GE, KG, LI, MA, MC, MD, ME, MK, MN, NO, OM, SG, TN, TR, UA  
 (72) Carlo Giordanetti  
 C/o Swatch AG (Swatch SA) (Swatch Ltd.) Nicolas G. Hayek Strasse 1, 2502, Biel/Bienne (CH)  
 (74) The Swatch Group AG (The Swatch Group SA) (The Swatch Group Ltd.)  
 6, Faubourg Du Lac, 2501 Biel/Bienne (CH)  
 (46) 2024 02 23  
 (54) 1. WATCH BOX WITH PACKAGING, 2. WATCH BOX  
 (55)



1.1



1.2



1.3

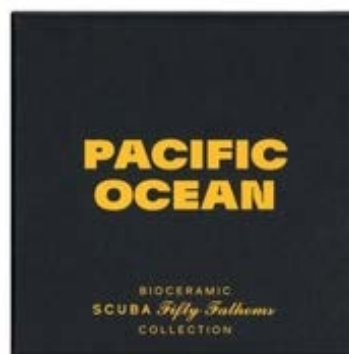

1.4



1.5



1.6



1.7



1.8



2.1

---

- (11) DM/231 696                   (51) 10-07
- (15) 2023 08 30                 (44) 09/2024 (2024 03 01)
- (22) 2023 08 30
- (28) 2
- (73) Omega SA (Omega AG) (Omega LTD.)  
      Jakob-Stämpfli-Strasse 96, 2502 Biel/Bienne (CH)
- (85) CH
- (86) CH
- (87) CH
- (88) CH
- (89) CH
- (81) III. AL, AM, AZ, BA, BZ, CH, EM, GB, GE, KG, LI, MA, MC, MD, ME, MK, MN, NO, OM, SG, TN,  
      TR, UA
- (72) Gregory Kissling  
      C/o Omega SA (Omega AG) (Omega LTD.) Jakob-Stämpfli-Strasse 96, 2502, Biel/Bienne (CH)
- (74) The Swatch Group AG (The Swatch Group SA) (The Swatch Group Ltd.)  
      6, Faubourg Du Lac, 2501 Biel/Bienne (CH)
- (46) 2024 03 01
- (54) 1. WATCH CASE, 2. WATCH HAND
- (55)

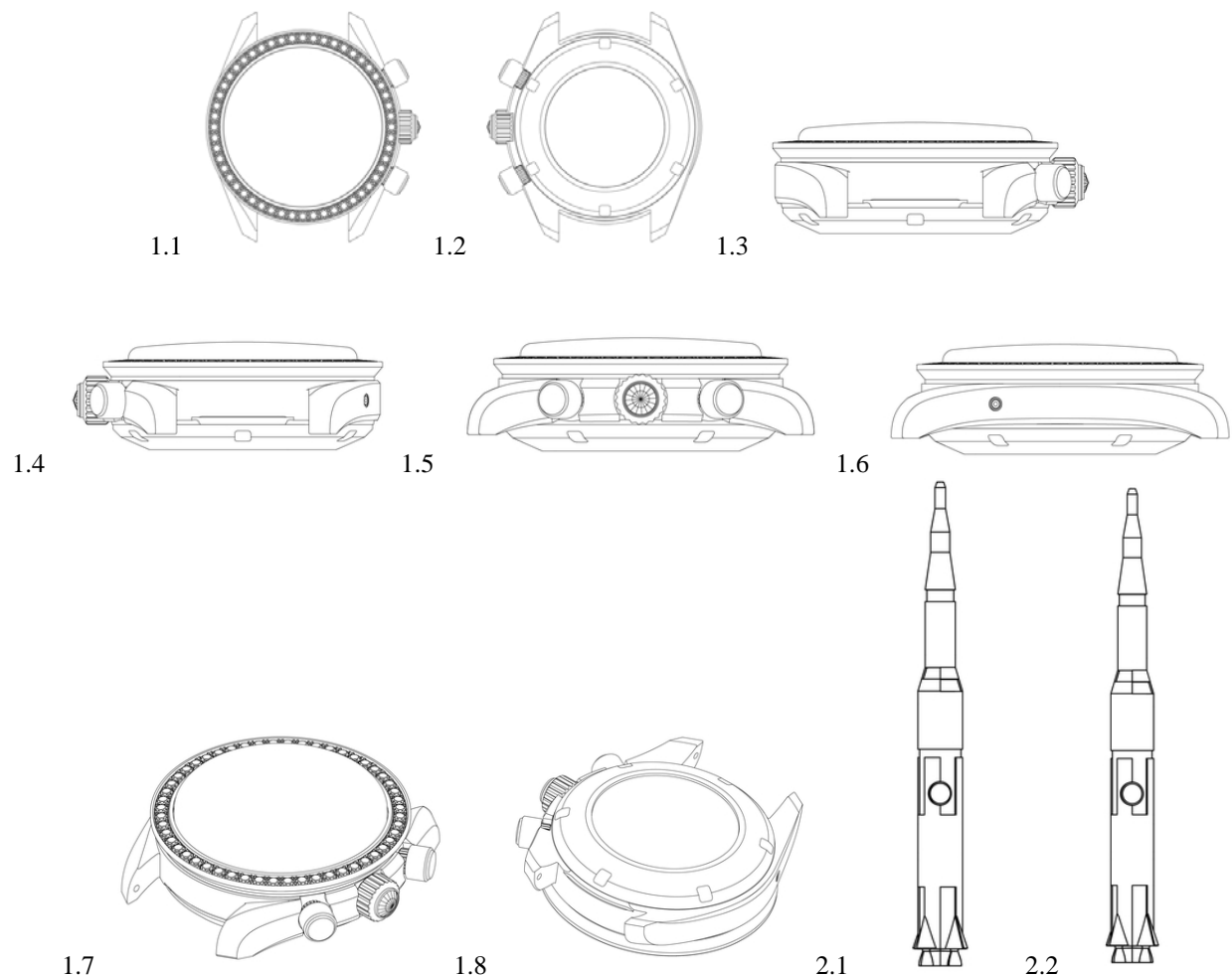

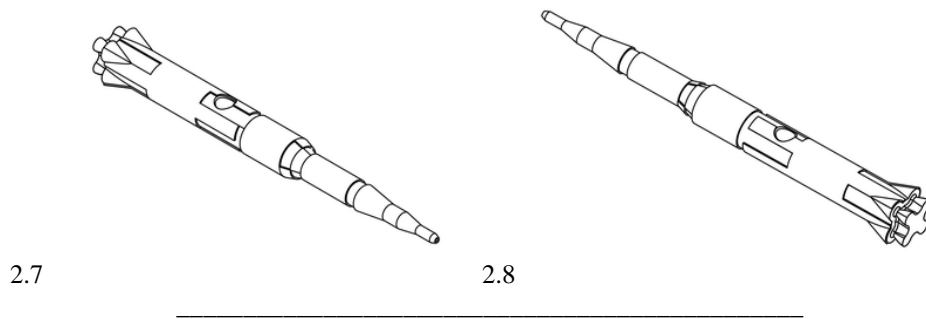
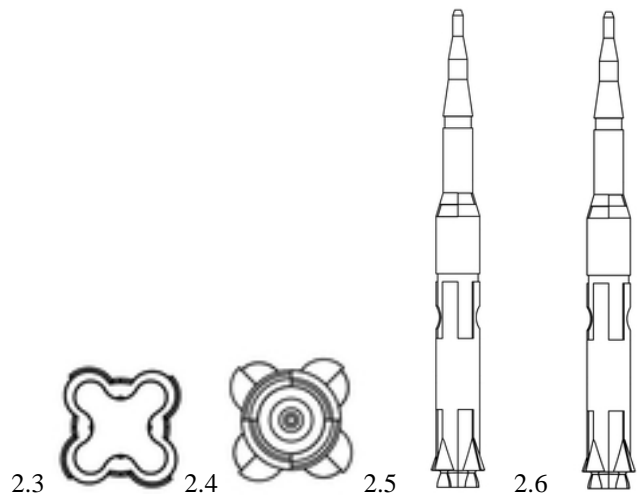



- (11) DM/230 935 (51) 24-01  
 (15) 2023 02 25 (44) 09/2024 (2024 03 01)  
 (22) 2023 02 25  
 (28) 1  
 (73) Lung Trainers LLC  
 213 E. Sheridan Street, 33004 Dania Beach, Florida (US)  
 (85) US  
 (86) US  
 (87) US  
 (88) US  
 (89) US  
 (81) III. AL, AM, AZ, BA, BG, BN, BW, BY, BZ, CA, CH, CN, DE, DK, EE, EG, EM, ES, FI, FR, GB, GE, GH, HR, HU, IL, IS, JM, JP, KG, KH, KR, LI, LT, LV, MA, MC, MD, ME, MK, MN, MX, NA, NO, OA, OM, PL, RO, RS, RU, RW, SG, SI, SM, SR, ST, SY, TJ, TM, TN, TR, UA, US, VN, WS  
 (72) Frank Acosta  
 213 E. Sheridan Street, Suite 3, 33004, Dania Beach, Florida (US);  
 William Rose  
 213 E. Sheridan Street, Suite 3, Dania Beach, FL, 33004 (US)  
 (74) Peter Koziol  
 213 E. Sheridan Street, 33004 Dania Beach, Florida (US)  
 (54) 1. MOUTHPIECE AND REGULATOR FOR PULMONARY EXERCISER  
 (55)

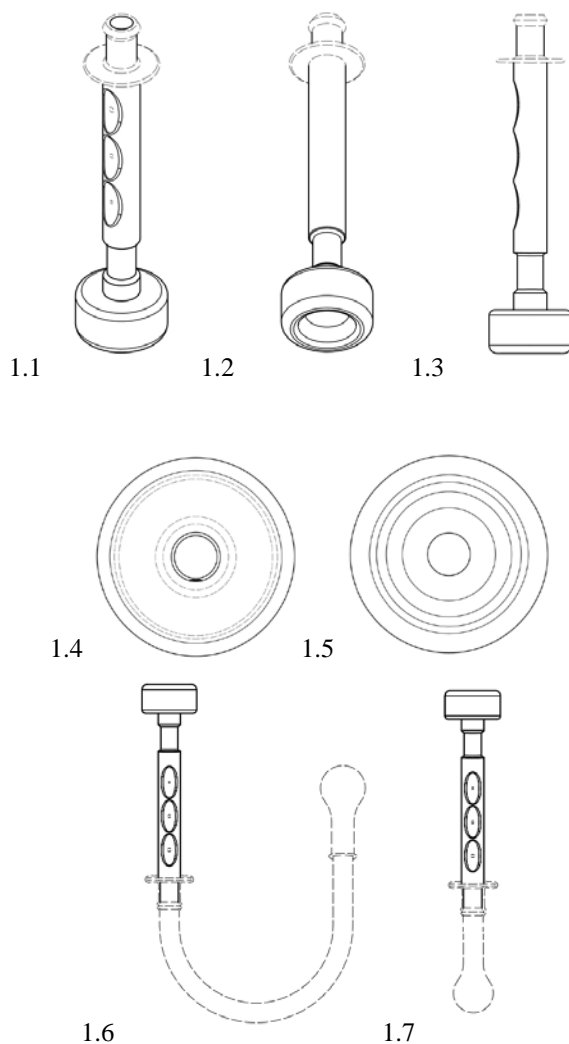

- (11) DM/232 528
- (15) 2023 09 05
- (22) 2023 09 05
- (28) 2
- (73) Harry Winston SA  
Chemin du Tourbillon 8, 1228 Plan-les-Ouates (CH)
- (85) CH
- (86) CH
- (87) CH
- (88) CH
- (89) CH
- (81) III. AL, AM, AZ, BA, BZ, CA, CH, EM, GB, GE, KG, LI, MA, MC, MD, ME, MK, MN, NO, OM, SG, TN, TR, UA
- (72) 1: Rie YATSUGI-KANG  
c/o Harry Winston Inc. 718 Fifth Avenue, 10019, New York (US);  
2: Delphine ABDOURAHIM  
c/o Harry Winston Inc. 718 Fifth Avenue, 10019, New York (US)
- (74) The Swatch Group AG (The Swatch Group SA) (The Swatch Group Ltd.)  
Faubourg du Lac 6, 2501 Biel/Bienne (CH)
- (46) 2024 03 08
- (54) 1.-2. NECKLACE WITH PENDANT
- (55)

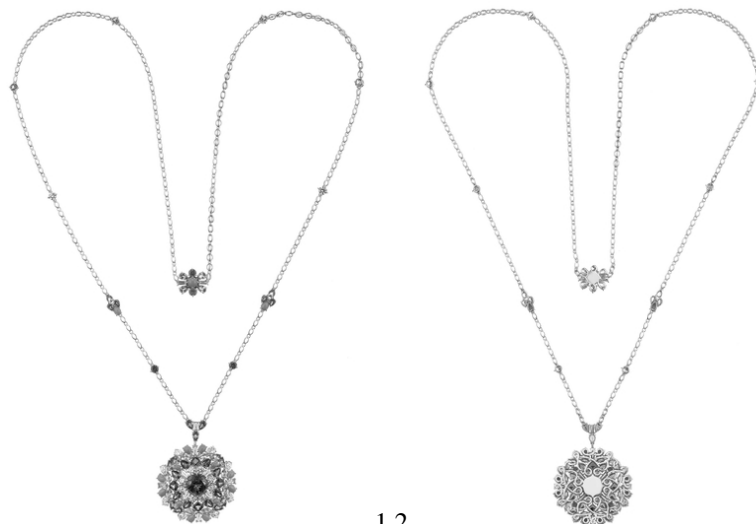

1.1

1.2

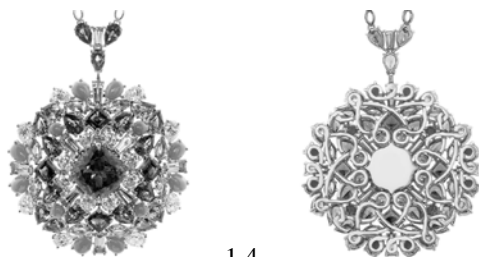

1.3

1.4



1.5



1.6



1.7



2.1



2.2



1.8



2.3



2.4



2.5



2.6



2.7



2.8

## სასაქონლო ნიშნები

### ეროვნული პროცედურით შემოტანილი ბანაცხადები, რომლებზეც ბამოტანილია გადაწყვეტილება რეგისტრაციის შესახებ

გადაწყვეტილების გასაჩივრება შესაძლებელია საქპატენტის სააპელაციო პალატაში გამოქვეყნებიდან 3 თვის ვადაში ან მცხეთის რაიონული სასამართლოს ადმინისტრაციულ საქმეთა კოლეგიაში 1 თვის ვადაში (მის.: ქ. მცხეთა, სამხედროს ქ. №17).

(260) AM 2024 121538 A\*

(210) AM 121538

(220) 2023 02 09

(731) შპს „ოდელა“

ირაკლი აბაშიძის ქ. 31, 0179, თბილისი,  
საქართველო

(540)



(591) იასამნისფერი, მწვანე, ვერცხლისფერი,  
თეთრი

(531) 01.01.02; 01.01.10; 01.01.12; 01.15.07;

24.17.03; 24.17.25; 27.05.01; 27.05.09;

27.05.10; 29.01.13

(511)

35 – საიუველირო ნაწარმის, ძვირფასი და ნახევრად ძვირფასი ქვების, კეთილშობილი ლითონების და მათი შენადნობების, მინანქარის, ქსოვილების და მათი შემცვლელები, ტანსაცმელის, ფეხსაცმელის და თავსაბურავების საცალო და საბითუმო ვაჭრობის მაღაზიები; საიუველირო ნაწარმის, ძვირფასი და ნახევრად ძვირფასი ქვების, კეთილშობილი ლითონების და მათი შენადნობების, მინანქარის, ქსოვილების და მათი შემცვლელები, ტანსაცმელის, ფეხსაცმელის და თავსაბურავების ონლაინ მაღაზია.

(260) AM 2024 123915 A

(210) AM 123915

(220) 2023 07 19

(731) შპს „ოცნება“

გლაკტიონ ტაბიძის ქ. 4ა, 6010, ბათუმი,  
საქართველო

(540)



(591) თეთრი, შავი

(531) 07.03.01; 26.04.02; 27.05.01; 27.05.10

(526) GEORGIA

(511)

6 – მეტალის კარი; სეიფები; კარის ლითონის ჩარჩოები; კარის სახელურები.

19 – კარები, არალითონური; კარის ჩარჩოები, არალითონური.

(260) AM 2024 123918 A

(210) AM 123918

(220) 2023 07 20

(731) სოსიეტე დე პროდუქტ ნესტლე ს.ა.

1800 ვევე, შვეიცარია

(740) თამაზ შილაკაძე

(540)

## NESTLÉ Быстренок

(591) შავ-თეთრი

(511)

30 – კაკაო და კაკაოს პრეპარატები და სასმელები; შოკოლადი, შოკოლადის ნაწარმი, შოკოლადის პრეპარატები და სასმელები; შაქარი; გალექები; საკონდიტრო ნაწარმი; ტკბილეული; ბისკვიტები; ნამცხვრები, ვაფლი; ირისის კანფეტი; პუდინგები; კანფეტები; სადექი რეზინი; პურფუნთუშეული; პური; ნამცხვრების მოსამზადებელი ნარევი; ცომეული საკონდიტრო ნაწარმი; დესერტები [საკონდიტრო ნაწარმი]; საკვები ყინული; ყინულ-წყალი; ხილის ნაყინი; გაყინული საკონდიტრო ნაწარმი; გაყინული ნამცხვრები; ნაყინი; გაყინული დესერტები [საკონდიტრო ნაწარმი]; გაყინული იოგურტები [გაყინული საკონდიტრო ნაწარმი]; მარცვლეული; საუზმის მარცვლეული; მიუსლი; სიმინდის ფანტელები; მარცვლეულის ფილა (ბრიკეტი); მარცვლეულის ნაწარმი, საჭმელად გამზადებული მარცვლეულის ჩათვლით; მარცვლეულის საუზმეული.

32 – ლუდი; ბოთლის წყალი, შუშხუნა ან გაზიანი წყალი, დამუშავებული წყალი, წყაროს

წყალი, მინერალური წყალი, სუფრის წყალი, არომატული წყალი; ფუნქციური ან/და მკვებავი წყლის სასმელები, რომლებიც შეიცავენ ვიტამინებს, მინერალებისა ან ბალახებს; სასმელები ხილის არომატით და ხილზე დამზადებული სასმელები, ხილის წვენები, კონცენტრირებული ხილის წვენები და ბოსტნეულის წვენები; ნექტარი, ხილის წვენები (სასმელები), უალკოჰოლო ხილის წვენები; გამაგრილებელი სასმელები ხილისგან და/ან ხილის არომატით; ლიმონათი, სოდის და სხვა უალკოჰოლო სასმელები; ვაჟინები; უალკოჰოლო სასმელების დამზადებელი ექსტრაქტები, ესენციები და სხვა საშუალებები (ეთერზეთების გარდა); წყალზე დამზადებული სასმელები ჩაის ექსტრაქტებით; რძემყავა ფერმენტებით დამზადებული სასმელები; შრატზე დამზადებული სასმელები; სოიოზე დამზადებული სასმელები; ალაოზე დამზადებული სასმელები; ალაოზე დამზადებული უალკოჰოლო სასმელები; იზოტონიკური სასმელები; ენერგეტიკული სასმელები; შერეული ხილის ან ბოსტნეულის სასმელები (სმუზი); შარბათი [სასმელი].

(260) AM 2024 124226 A

(210) AM 124226

(220) 2023 08 07

(310) 2023711729

(320) 2023 02 16

(330) RU

(731) ლიმიტიდ ლაიბილიტი კომპანი

„ალბიონ-2002“

603002, ნიჟნი-ნოვგოროდ რიჯენი, ნიჟნი-

ნოვგოროდი, კანავინსკაია სტრ., 25,

რუსეთის ფედერაცია

(740) გიორგი თაქთაქიშვილი

(540)

## Грузинский Дворик

(591) შავ-თეთრი

(531) 28.05

(511)

33 – საქართველოში წარმოებული: აპერიტივები; არაყი; მწარე ნაყენები; ბრენდი; ღვინო; პიკეტი [ჭაჭაზე დამზადებული ღვინო]; ვისკი; არაყი; ანისულის არაყი; ალუბლის არაყი; ჯინი; დიჯესტივები [ლიქიორი და სპირტიანი სასმელები]; კოქტილები; კურასო; ანისულის ნაყენი [ლიქიორი]; ლიქიორი; პიტნის ნაყენი; მაკოლი; მარცვლეულის დისტილირებული ალკოჰოლი-

ანი სასმელები; შაქრის ლერწამზე დამზადებული ალკოჰოლიანი სასმელები; შერეული ალკოჰოლიანი სასმელები, ლუდზე დამზადებულის გარდა; ალკოჰოლიანი სასმელები, ლუდის გარდა; ხილის შემცველი ალკოჰოლიანი სასმელები; ღვინოზე დამზადებული ალკოჰოლიანი სასმელები; სპირტები [სასმელები]; გამოხდით მიღებული სასმელები; თაფლის სასმელი [თაფლუჭი]; რომი; საკე; მსხლის სიდრი; სიდრი; სოჯუ; ბრინჯის სპირტი; სპირტიანი ექსტრაქტები; ხილის ექსტრაქტები, ალკოჰოლიანი; სპირტიანი ესენციები.

(260) AM 2024 124324 A

(210) AM 124324

(220) 2023 08 15

(731) სს „კოტეხი-გურჯაანის ღვინის ქარხანა“

კ. ქოროღლიშვილის ქ. 38, გურჯაანი,

საქართველო

(540)

## Lily ლილი Лили

(591) შავ-თეთრი

(511)

33 – ალკოჰოლური სასმელები, ლუდის გარდა.

(260) AM 2024 124329 A

(210) AM 124329

(220) 2023 08 15

(731) ნოდარ ნაკაიძე

მუხიანის IV მკრ, კორპ. 24, ბ. 46, 0172,

თბილისი, საქართველო

(740) ლია შიხიაშვილი;

იოანე იარაჯული;

ზურაბ ბეჟაშვილი;

გიორგი ცაბავა

(540)



(591) შავ-თეთრი

(531) 26.04.19; 27.05.01

(511)

3 – არასამკურნალო კოსმეტიკური პრეპარატები და ტუალეტის პრეპარატები; არასამკურნალო კბილის პასტები და კბილის ფხვნილები; პარფიუმერია, ეთერზეთები; მათეთრებელი პრეპარატები და სხვა სარეცხი საშუალებები; საწმენდი, საპრიალებელი, სახეხი და აბრაზიული პრეპარატები.

5 – ფარმაცევტული, სამედიცინო და ვეტერინარული პრეპარატები; სამედიცინო დანიშნულების ჰიგიენური პრეპარატები; სამედიცინო ან ვეტერინარული გამოყენებისთვის ვარგისი დიეტური საკვები და ნივთიერებები, საკვები ჩვილებისთვის; დიეტური დანამატები ადამიანებისა და ცხოველებისთვის; ლეიკოპლასტიკი, სახვევი მასალა; კბილების დასამაგრებელი მასალა, სტომატოლოგიური ცვილი; სადეზინფექციო საშუალებები; მავნე მწერების გასანადგურებელი პრეპარატები, ფუნგიციდები, ჰერბიციდები.

(260) AM 2024 124352 A

(210) AM 124352

(220) 2023 08 17

(731) შპს „ქნარი ჯგუფი“

ლევან მიქელაძის ქ. 19, ბლოკი „ო“, ბ. 17, ვაკის რაიონი, თბილისი, საქართველო

(540)



(591) FD782D ოქროსფერი, 1D1D1F შავი

(531) 22.01.16; 27.05.01; 29.01.12

(511)

33 – ღვინოები, სახელდობრ, სუფრის ღვინო, ცქრიალა ღვინო, შემაგრებული ღვინო, დესერტის ღვინო.

(260) AM 2024 124421 A

(210) AM 124421

(220) 2023 08 21

(731) შენჟენ პუდუ ტექნოლოჯი კო., ლტდ რუმ 501, ბილდინგ ა, ბლოკ 1, ფეიზ 1, შენჟენ ინტერნეიშენალ ინნო ვალი, დაში 1სტ როუდ, ქსილი ქომიუნითი, ქსილი

სტრიტ, ნანშან დისტრიქტ, შენჟენი, ჩინეთის სახალხო რესპუბლიკა

(740) გიორგი ქართველიშვილი

(540)



(591) შავ-თეთრი

(531) 26.04.04; 26.04.09; 27.05.01

(511)

12 – ელექტროძრავიანი სატრანსპორტო საშუალებები; სატრანსპორტო საშუალებები დისტანციური მართვით, სათამაშოების გარდა; თვითმართვადი რობოტები მიწოდებისთვის; ავტონომიური სახმელეთო სატრანსპორტო საშუალებები; ელექტროძრავები სახმელეთო სატრანსპორტო საშუალებებისათვის; ველოსიპედის ძრავები; სატრანსპორტო საშუალებების შასი; სატრანსპორტო საშუალებების თვლები; მოცურების საწინააღმდეგო საშუალებები სატრანსპორტო საშუალებების საბურავებისათვის; ურიკები; საკიდრის ამორტიზატორები სატრანსპორტო საშუალებებისათვის; ხმელეთზე, წყალში, ჰაერში და რელსებზე გადასაადგილებელი სატრანსპორტო საშუალებები.

(260) AM 2024 124423 A

(210) AM 124423

(220) 2023 08 22

(731) თამარ აბულაძე

მ. შავიშვილის 1 ა, ბ. 79 გ. 0186, თბილისი, საქართველო

(540)



(591) შავი, ნარინჯისფერი, ღია რუხი (მოთეთრო)

(531) 01.01.01; 01.01.02; 01.01.12; 01.15.07; 01.15.09; 05.03.04; 26.04.02; 26.04.16; 26.04.22; 26.04.24; 27.05.01; 28.19; 29.01.13

(511)

14 – კეთილშობილი ლითონები და მათი შენადნობები; საიუველირო ნაწარმი, ძვირფასი

და ნახევრად მვირფასი ქვები; საათები და ქრო-  
ნომეტრული ინსტრუმენტები.

20 – ავეჯი, სარკეები, სურათის ჩარჩოები; არა-  
ლითონური კონტეინერები, დასაწყობების ან  
ტრანსპორტირებისთვის; დაუმუშავებელი ან  
ნახევრადამუშავებული ძვლები, რქები, ვეშა-  
პის უღვაში და სადაფი; ნიჟარები; სეპიოლიტი  
(ზღვის ქაფი, ხვირთქლი); ყვითელი ქარვა.

25 – ტანსაცმელი, ფეხსაცმელი, თავსაბურავი.

33 – ალკოჰოლური სასმელები, ლუდის გარდა;  
ალკოჰოლური შედგენილობები სასმელების  
დასამზადებლად.

(260) AM 2024 124505 A

(210) AM 124505

(220) 2023 08 28

(731) ვიკო ფრანს სას

128 რუ ლა ბოეტი, პარიზი, 75008,

საფრანგეთი

(740) გიორგი ქართველიშვილი

(540)

## WIKO

(591) შავ-თეთრი

(511)

38 – შეტყობინების გაგზავნა; სატელეფონო კავ-  
შირის მომსახურება; კავშირი (სატელეფონო);  
ფიჭური სატელეფონო კავშირი; ელექტრონუ-  
ლი ფოსტით შეტყობინების გადაცემა; პეიჯე-  
რული სამსახური (რადიო, სატელეფონო და  
სხვა ელექტრონული კავშირის საშუალებები;  
კავშირგაბმულობის გლობალურ საინფორმა-  
ციო ქსელთან კავშირის უზრუნველყოფა; ტე-  
ლეკონფერენციების მომსახურება; გლობალურ  
საინფორმაციო ქსელში მომხმარებლის შედგე-  
ვის უზრუნველყოფა; ინტერნეტში „სასაუბრო  
ოთახებით“ უზრუნველყოფა; ხმოვანი ფოსტის  
მომსახურება; ვიდეოკონფერენციების მომსახუ-  
რება; რადიოკავშირი; სმარტფონების გაქირავე-  
ბა; შეტყობინებების ელექტრონული დაფები  
(კავშირგაბმულობის სამსახური); ონლაინ „სასა-  
უბრო ოთახებით“ უზრუნველყოფა სოციალუ-  
რი ქსელებისთვის; მობილური ტელეფონის მო-  
მსახურება; ხმის მემკვიდრით ინტერნეტ პროტო-  
კოლის (VoIP) სერვისები; გაქირავება (გლობა-  
ლურ საინფორმაციო ქსელთან წვდომის დრო-  
ის).

(260) AM 2024 124509 A

(210) AM 124509

(220) 2023 08 29

(731) გეთზ ფარმა ინტერნეიშენელ ფზ ლლს  
ოფისი N1307, 13 ფლორ, ალ-თურაია  
თაურ 1, დუბაი მედია სითი,  
არაბთა გაერთიანებული საამიროები

(740) ნინო ბახტაძე

(540)

## DAPLYZA

(591) შავ-თეთრი

(511)

5 – ფარმაცევტული პრეპარატები.

(260) AM 2024 124592 A

(210) AM 124592

(220) 2023 09 04

(731) მაია თავაძე

ამალეების ქ. 9, სართ. 2, ბ. 6, 0105,

თბილისი, საქართველო

(740) გიორგი თავთაქიშვილი

(540)



(591) თეთრი, წითელი

(531) 24.09.06; 24.09.09; 24.13.09; 27.05.01;

27.05.02; 28.19; 29.01.12

(526) Georgia საქართველო

(511)

41 – სილამაზის კონკურსების ორგანიზება და  
ჩატარება; სილამაზის საერთაშორისო კონკურ-  
სების ორგანიზება და ჩატარება; ბავშვთა და  
მოზარდთა სილამაზის კონკურსების ორგანი-  
ზება და ჩატარება; ბავშვთა და მოზარდთა სი-  
ლამაზის საერთაშორისო კონკურსების ორგანი-  
ზება და ჩატარება; ბავშვთა და მოზარდთა სი-  
ლამაზის ნაციონალური კონკურსების ორგანი-  
ზება და ჩატარება; კულტურული და სახელოვ-  
ნებო ფესტივალების ორგანიზება და ჩატარება;  
სტილთან და მოდასთან დაკავშირებული ფეს-  
ტივალების ორგანიზება და ჩატარება; სტილ-  
თან და მოდასთან დაკავშირებული საბავშვო  
და ახალგაზრდული ფესტივალების ორგანიზე-  
ბა და ჩატარება; კულტურული ღონისძიებების  
ორგანიზება და ჩატარება; გასართობი ღონის-  
ძიებების ორგანიზება და ჩატარება; გასართობი  
გამოფენების ორგანიზება და ჩატარება; ეთნო-  
გრაფიული გამოფენების ორგანიზება და ჩატა-

რება; ისტორიული და კულტურული გამოფენების ორგანიზება და ჩატარება; მიღების, წვეულების პროგრამის შედგენა [გართობა]; წვეულებების ორგანიზება და ჩატარება; მიღებების ორგანიზება და ჩატარება; საგანმანათლებლო ღონისძიებების ორგანიზება და ჩატარება; შემეცნებითი ღონისძიებების ორგანიზება და ჩატარება; დაჯილდოების ცერემონიის ორგანიზება და მასპინძლობა; შოუ-პროგრამების მომსახურება; შოუების დაგეგმვა; ცოცხალი შოუს ორგანიზება და ჩატარება; სასცენო შოუების ორგანიზება და ჩატარება; მოდის ჩვენებების ორგანიზება და ჩატარება; საქველმოქმედო ღონისძიებების ორგანიზება და ჩატარება; ექსკურსიების მოწყობა; ფოტო და ვიდეო გადაღება; მასტერ-კლასებისა და სემინარების ორგანიზება და ჩატარება; მასტერ-კლასების ორგანიზება კულტურული მიზნებისთვის; მოდასთან დაკავშირებული სასწავლო მომსახურება; ონლაინ გასართობი მომსახურება; ონლაინ სილამაზის კონკურსების ორგანიზება და ჩატარება; ონლაინ სასწავლო სემინარების უზრუნველყოფა.

(260) AM 2024 124694 A

(210) AM 124694

(220) 2023 09 08

(731) გრუპო ოსბორნე, ს.ა.

ფერნან კაბალერო, 7, 11.500 პუერტო დე სანტა მარია, კადისი, ესპანეთი

(740) ლილიანა დარახველიძე

(540)

## OSBORNE

(591) შავ-თეთრი

(511)

33 – ბრენდი, ლიქიორები და ალკოჰოლიანი სასმელები (სპირტიანი სასმელები).

(260) AM 2024 124696 A

(210) AM 124696

(220) 2023 09 08

(731) გრუპო ოსბორნე, ს.ა.

ფერნან კაბალერო, 7, 11.500 პუერტო დე სანტა მარია, კადისი, ესპანეთი

(740) ლილიანა დარახველიძე

(540)

## VETERANO

(591) შავ-თეთრი

(511)

33 – ბრენდი, ლიქიორები და ალკოჰოლიანი სასმელები (სპირტიანი სასმელები).

(260) AM 2024 124697 A

(210) AM 124697

(220) 2023 09 08

(731) გრუპო ოსბორნე ს.ა.

ფერნან კაბალერო 7, 11.500 პუერტო დე სანტა მარია, კადისი, ესპანეთი

(740) ლილიანა დარახველიძე

(540)



(591) შავ-თეთრი

(531) 03.04.01; 03.04.04; 03.04.05

(511)

33 – ბრენდი, ლიქიორები და ალკოჰოლიანი სასმელები (სპირტიანი სასმელები).

(260) AM 2024 124698 A

(210) AM 124698

(220) 2023 09 08

(731) გრუპო ოსბორნე, ს.ა.

ფერნან კაბალერო, 7, 11.500 პუერტო დე სანტა მარია, კადისი, ესპანეთი

(740) ლილიანა დარახველიძე

(540)

## MAGNO

(591) შავ-თეთრი

(511)

33 – ბრენდი, ლიქიორები და ალკოჰოლიანი სასმელები (სპირტიანი სასმელები).

(260) AM 2024 124699 A

(210) AM 124699

(220) 2023 09 08

(731) ატლანტიკ გალისიან სპირიტს, ს.ლ

ფერნან კაბალერო, 7, 11.500 პუერტო დე სანტა მარია, კადისი, ესპანეთი

(740) ლილიანა დარახველიძე

(540)

## NORDÉS

(591) შავ-თეთრი



(511)  
33 – ბრენდი, ლიქიორები და ალკოჰოლიანი სასმელები (სპირტიანი სასმელები).

(260) AM 2024 124701 A

(210) AM 124701

(220) 2023 09 11

(731) შპს „მეამანი“

დავით ჯაბიძის ქ. 31, ბ. 81, 0154, გლდანის რაიონი, თბილისი, საქართველო

(540)

VELIANI  
ველიანი  
ВЕЛИАНИ

(591) შავ-თეთრი

(511)

33 – ალკოჰოლური სასმელები, ლუდის გარდა; ალკოჰოლური შედგენილობები სასმელების დასამზადებლად.

35 – რეკლამა; ბიზნესის მართვა; ბიზნესის ადმინისტრირება; საოფისე მომსახურება.

(260) AM 2024 124770 A

(210) AM 124770

(220) 2023 09 15

(731) შპს „დიეველ გრუპ“

ტ. ტაბიძის ქ. 84ბ, ბ. 10, თბილისი, საქართველო

(540)



(591) ყვითელი, შავი

(531) 26.15.09; 27.05.01; 28.19; 29.01.12

(511)

35 – რეკლამა; ბიზნესის მართვა; ბიზნესის ადმინისტრირება; საოფისე მომსახურება.

39 – ტრანსპორტირება; საქონლის შეფუთვა და დასაწყობება; მოგზაურობის ორგანიზება.

(260) AM 2024 124778 A

(210) AM 124778

(220) 2023 09 19

(731) ოტო ონდერ ოტომოტივ სანაი ვე

თიჯარეთ ლიმიტედ შირქეთი

მიმარ სინან მაჰალესი, იუსქიუდარ

ჯადესი, იედა 1 B 73, ათაშეჰირი,

სტამბოლი, თურქეთი

(740) თამაზ შილაკაძე

(540)

sentinel

(591) ცისფერი

(531) 27.05.01; 27.05.17; 29.01.04

(511)

9 – გამზომი ხელსაწყოები და აღჭურვილობა, მათ შორის, სამეცნიერო, საზღვაო, ტოპოგრაფიული, მეტეოროლოგიური, სამრეწველო და ლაბორატორიული მიზნებისათვის, თერმომეტრები, არასამედიცინო მიზნებისთვის, ბარომეტრები, ამპერმეტრები, ვოლტმეტრები, ჰიგრომეტრები, აპარატები ანალიზისათვის, არასამედიცინო მიზნებისათვის, ტელესკოპები, პერისკოპები, მიმართულების მაჩვენებელი კომპასები, სპიდომეტრები, ლაბორატორიული აპარატურა, მიკროსკოპები, ლუპები [ოპტიკა], გამოსახდელი აპარატები, ბინოკლები, ღუმლები ლაბორატორიული ექსპერიმენტებისთვის; ხმის ან სურათების ჩაწერის, გადაცემის ან რეპროდუცირების მოწყობილობა, კამერები, ფოტოკამერები, ტელევიზორები, ვიდეოჩამწერი მოწყობილობა, CD და DVD პლეიერები და ჩამწერები, MP3 პლეიერები, კომპიუტერები, პერსონალური კომპიუტერები, პლანშეტური კომპიუტერები, ტარებადი ტექნოლოგიური მოწყობილობები, კერძოდ, ჭკვიანი საათები, ელექტრონულად კოდირებული საიდენტიფიკაციო სამაჯურები, თავზე დასამაგრებელი ვიდეოდისპლეები, მიკროფონები, ხმამაღლამოლაპარაკეები, ყურსასმენები, სატელეკომუნიკაციო აპარატურა, მოწყობილობა ხმის ან გამოსახულების რეპროდუცირებისთვის, კომპიუტერის პერიფერიული მოწყობილობა, ფიჭური ტელეფონები, შალითები ფიჭური ტელეფონებისთვის, ტელეფონის აპარატები, კომპიუტერის პრინტერები, სკანერები [ინფორმაციის დასამუშავებელი მოწყობილობა], ფოტოკოპირების მოწყობილობები [ფოტოგრაფიული, ელექტროსტატიკური, თბური]; მაგნიტური და ოპტიკური მონაცემების მატარებლები და მათზე ჩაწერილი კომპიუტერული პროგრამული უზრუნველყოფა

და პროგრამები, ჩამოტვირთვადი და ჩასაწერი ელექტრონული გამოცემები, მაგნიტურკოდინი და ოპტიკური ბარათები, მაგნიტურ, ოპტიკურ და ელექტრონულ მედიაზე ჩაწერილი ფილმები, სატელევიზიო სერები და ვიდეო კლიპები; ანტენები, სატელიტური ანტენები, ანტენის გამამლიერებლები, ზემოაღნიშნული საქონლის ნაწილები; ბილეთების სარიგებელი, თვითმომსახურების საბანკო აპარატები, ბანკომატები (ATM); ელექტრონული კომპონენტები, რომლებიც გამოიყენება მანქანებისა და აპარატების ელექტრონულ ნაწილებში: ნახევარგამტარები, ელექტრონული სქემები, ინტეგრალური სქემები, ჩიპები [ინტეგრალური სქემები], დიოდები, ტრანზისტორები [ელექტრონიკა], მაგნიტური თავების ელექტრონული მოწყობილობები, ელექტრონული საკეტები; ფოტოელემენტები, დისტანციური მართვის მოწყობილობა კარების გაღებისა და დახურვისათვის, ოპტიკური სენსორები; მრიცხველები და რაოდენობის მაჩვენებლები მოხმარების რაოდენობის გასაზომად, დროის რელები, ავტომატური; ტანსაცმელი უბედური შემთხვევების, გამოსხივებისა და ხანძრისგან დასაცავად, უსაფრთხოების ჟილეტები და სამაშველო მოწყობილობა და აღჭურვილობა; სათვალეები, მზის სათვალეები, ოპტიკური ლინზები და ბუდეები, კონტეინერები, მათი ნაწილები და კომპონენტები; ელექტროენერჯის გამტარუნარიანობის, გარდაქმნის, დაგროვების ან კონტროლის მოწყობილობები და ინსტრუმენტები, ელექტრული შტეფსელები, ჩანგლები, შემაერთებელი კოლოფები [ელექტრობა], ელექტრული გადამრთველები, მცველები, დნობადი მცველები, განათების სისტემის ბალასტური წინაღობები, აკუმულატორის სტარტერების ტროსები, ელექტრული მიკროსქემის დაფები, წინაღობები, ელექტრული, ელექტროშტეფსელები, ტრანსფორმატორები [ელექტრობა], ელექტრული სამარჯვები, აკუმულატორის დამტენები, ელექტროზარები კარისათვის, ელექტრული და ელექტრონული სადენები, ბატარეები, აკუმულატორები, ელექტრული, მზის პანელები ელექტროენერჯის წარმოებისთვის; სიგნალიზაცია და ქურდობის საწინააღმდეგო სიგნალიზაცია, გარდა მანქანებისთვის, ელექტროზარები; სასიგნალო აპარატურა და ინსტრუმენტები, მანათობელი (მნათი) ან მექანიკური ნიშნები საგზაო მოძრაობისთვის; ცეცხლმქრობი აპარატები, სახანძრო მანქანები, სახანძრო შლანგები და ბრანდსპოიტები (სახანძრო შლანგის საცმი); რადარები, სონარები (ჰიდროაკუსტიკური ხელსაწყოები), ღამის

ხედვის აპარატები და ინსტრუმენტები; დეკორატიული მაგნიტები; მეტრონომები.

11 – გამანათებელი დანადგარები; მაშუქები (სატრანსპორტო საშუალებების -) და შიდა-გარე სივრცეებისთვის; გათბობის დანადგარები, მყარი, თხევადი ან გაზის საწვავის ან ელექტროენერჯის გამოყენებით; ცენტრალური გათბობის ბოილერები, ქვაბები გათბობის დანადგარებისთვის, რადიატორები [გათბობა], სითბოს მიმომცველები, მანქანათა ნაწილების გარდა, ღუმლები, სამზარეულოს ქურები, მზის თერმული კოლექტორები (გათბობის); ორთქლის, გაზის და ნისლის გენერატორები: ორთქლის ქვაბები, მანქანათა ნაწილების გარდა, აცეტილენის გენერატორები, ჟანგბადის გენერატორები, აზოტის გენერატორები; ჰაერის კონდიციონერების და სავენტილაციო დანადგარები; გამაგრილებელი დანადგარები და საყინულები; ელექტრო და გაზზე მომუშავე მოწყობილობები, დანადგარები და აპარატები საქმლის მომზადების, შრობისა და ხარშვისათვის: სამზარეულოს ქურები, ელექტროქვაბები, წყლის ელექტროგამაცხელებლები, მყალი, თეთრეულის საშრობები, ელექტრული; თმის საშრობები; ხელის გასაშრობი აპარატები; სანიტარული დანადგარები: ონკანები (ვენტილები), საშხაპე დანადგარები, ვატერკლოზეტები [ტუალეტები], შხაპები და აბაზანის კაბინები, აბაზანები, ტუალეტის დასაჯდომები, ნიჟარები, პირსაბანები [სანიტარულ-ტექნიკური აღჭურვილობის ნაწილები], წყალსადენის ონკანის სადებები, შიგთავსები (ონკანის სარქველები); წყლის დამარბილებელი აპარატურა; წყლის გამწმენდი აპარატები; წყლის გამწმენდი დანადგარები; ჩამდინარე წყლების გამწმენდი აპარატები; საწოლის ელექტროგათბობლები და ელექტროსაბნები, არასამედიცინო გამოყენებისათვის; ელექტრობალიშის გამათბობლები; ელექტრო ან არა-ელექტრო ფეხსაცმლის გამათბობლები; სათბურა, წინდები ელექტროგათბობით; ფილტრები აკვარიუმებისთვის და მფილტრავი მოწყობილობები აკვარიუმისათვის; სამრეწველო ტიპის დანადგარები სამზარეულო, საშრობი და გამაგრილებელი დანიშნულებით; პასტერიზატორები და სტერილიზატორები.

12 – ძრავიანი სახმელეთო სატრანსპორტო საშუალებები, მოტოციკლები, მოპედები; ძრავები და მოტორები სახმელეთო სატრანსპორტო საშუალებებისათვის; გადამმის ქუროები სახმელეთო სატრანსპორტო საშუალებებისათვის; ტრანსმისიები, ტრანსმისიური (გადამცემი)

ღვედები და ტრანსმისიური (გადამცემი) ჯაჭვები სახმელეთო სატრანსპორტო საშუალებებისთვის; კბილა გადაცემები სახმელეთო სატრანსპორტო საშუალებებისათვის; მუხრუჭები, სამუხრუჭე დისკები და მუხრუჭის ზესადებები სახმელეთო სატრანსპორტო საშუალებებისთვის; სატრანსპორტო საშუალებების შასი, ავტომობილის კაპოტები, სატრანსპორტო საშუალებების საკიდრის რესორები, ავტომობილის ამორტიზატორები, გადაცემათა კოლოფები სახმელეთო სატრანსპორტო საშუალებებისათვის, საჭეები, სატრანსპორტო საშუალებების თვლის ფერსოები; ველოსიპედები და მათი ძარა; ველოსიპედის საჭეები და ტალახსაწინააღმდეგო ფარები; ძარები სატრანსპორტო საშუალებებისათვის; საყირაო ძარები სატვირთო მანქანებისათვის; ტრეილერები ტრაქტორებისთვის; სამაცივრო ძარები სახმელეთო სატრანსპორტო საშუალებებისათვის; ჩამჭიდი მოწყობილობები სატრანსპორტო საშუალებების მისაბმელებისათვის; სატრანსპორტო საშუალებების სავარძლები; თავის მისაყრდნობები სატრანსპორტო საშუალებების სავარძლებისათვის; უსაფრთხო სავარძლები ბავშვებისათვის; სავარძლის შალითები სატრანსპორტო საშუალებებისათვის; ხისტი საფარები სატრანსპორტო საშუალებებისათვის; მზისგან დამცავი შტორები, ადაპტირებული მანქანებისთვის; სატრანსპორტო საშუალებების მოხვევის მაჩვენებლები და ბერკეტები მოხვევის მაჩვენებლებისთვის; მინასაწმენდები ქარსარიდი მინებისათვის და მინასაწმენდების ბერკეტები სატრანსპორტო საშუალებებისათვის; საბურავების კამერები და სალტეები ავტომობილის ბორბლებისათვის; უკამერო საბურავები; საბურავების დამაგრების კომპლექტი, რომელიც მოიცავს საბურავების საკერებელს და საბურავების სარქველებს სატრანსპორტო საშუალებებისათვის; ფანჯრები სატრანსპორტო საშუალებებისათვის, უსაფრთხოების ფანჯრები სატრანსპორტო საშუალებებისათვის, უკანა და გვერდითა ხედის სარკეები სატრანსპორტო საშუალებებისათვის; მოცურების საწინააღმდეგო ჯაჭვები სატრანსპორტო საშუალებებისათვის; საბარგულები სატრანსპორტო საშუალებებისათვის; ველოსიპედისა და თხილამურებისათვის განკუთვნილი საბარგულები ავტომობილებისათვის; დასაჯდომები ველოსიპედებისა და მოტოციკლებისათვის; ჰაერის ტუმბოები [სატრანსპორტო საშუალებების], საბურავების გასაბერად; გატაცების საწინააღმდეგო სიგნალიზაცია სატრანსპორტო საშუალებებისათვის, საყირები სატრანსპორტო საშუალებებისათვის; უსაფ-

რთხობის ღვედები სატრანსპორტო საშუალებების სავარძლებისათვის, ჰაერბალიშები [უსაფრთხოების მოწყობილობები ავტომობილისათვის]; საბავშვო ეტლები ახალშობილებისთვის, საგორავი სავარძლები ავადმყოფებისათვის, სასეირნო საბავშვო ეტლები; მაზიდები; სავაჭრო ურიკები; ერთ ან მრავალბორბლიანი მაზიდები; სავაჭრო ურიკები; სასურსათო ურიკები; სატვირთო ურიკები; სარკინიგზო სატრანსპორტო საშუალებები: ლოკომოტივები; მატარებლები; ტრამვაი; ვაგონები; კიდული ბაგირგზები [ტელფერები]; სავარძლიანი საბაგირო საწვევლები; წყალზე გადაადგილების სატრანსპორტო საშუალებები და მათი ნაწილები, მათი მოტორებისა და ძრავების გარდა; საჰაერო გადაადგილების სატრანსპორტო საშუალებები და მათი ნაწილები, მათი მოტორებისა და ძრავების გარდა.

(260) AM 2024 124782 A

(210) AM 124782

(220) 2023 09 20

(731) შპს „ეი გი აი“

სანდრო ახმეტელის ქ. 10, თბილისი, საქართველო

(540)



(591) შავი, ოქროსფერი და მუქი რუხი

(531) 03.13.04; 03.13.24; 26.05.02; 26.05.15;

26.05.22; 26.05.24; 27.05.24; 29.01.12

(511)

30 – ყავა, ჩაი, კაკაო და ყავის შემცველები; ბრინჯი, მაკარონი და ატრია; ტაპიოკა და საგო; ფქვილი და მარცვლეულის პროდუქტი; პურფუნთუშეული, მაკარონი და საკონდიტრო ნაწარმი; შოკოლადი; ნაყინი, შარბათი და სხვა საკვები ყინული; შაქარი, თაფლი, ბადაგი; საფუარი, საცხობი ფხვნილები; მარილი, სანელებლები, საკმაზები, დაკონსერვებული მწვანელი; ძმარი, საწებლები და სხვა საკაზმი; ყინული (გაყინული წყალი).

35 – რეკლამა; ბიზნესის მართვა; ბიზნესის ადმინისტრირება; საოფისე მომსახურება.

- (260) AM 2024 124783 A
- (210) AM 124783
- (220) 2023 09 21
- (731) გელა ხოსიტაშვილი  
ნავთლულის ქ. 24, კორპ. 2, ბ. 9, 0190,  
ისნის რაიონი, თბილისი, საქართველო
- (740) ლია შიხიაშვილი;  
გიორგი ცატავა;  
ზურაბ ბეჟაშვილი;  
იოანე იარაჯული
- (540)



- (591) შავი, ოქროსფერი, წითელი,  
ნარინჯისფერი, ყვითელი, თეთრი
- (531) 01.15.05; 26.04.04; 26.04.06; 26.04.19;  
26.04.24; 26.11.12; 29.01.15
- (511)  
4 – სამრეწველო ზეთები და საპოხი მასალა,  
ცვილი; საპოხი მასალები; მტვრის შთამნთქმე-  
ლი, დამატენიანებელი და შემკვრელი შედგენი-  
ლობები; საწვავი და გამანათებლები; სანთლები  
და პატრუქები განათებისთვის.
- 16 – ქაღალდი და მუყაო; ნაბეჭდი მასალა; სა-  
ამკინძაო მასალა; ფოტოფირები; საკანცელარიო  
და საოფისე საკუთვნო, ავეჯის გარდა; საკანცე-  
ლარიო და საყოფაცხოვრებო დანიშნულების  
წებოები; მხატვრების საკუთვნო და სახატავი  
მასალა; სახატავი ფუნჯები; სასწავლო და სადე-  
მონსტრაციო მასალა; პლასტმასის ფურცლები,  
ფირები და ტომრები, როგორც შესაფუთი მასა-  
ლა; ტიპოგრაფიული შრიფტები, ტიპოგრაფიუ-  
ლი კლიშეები.

- (260) AM 2024 124784 A
- (210) AM 124784
- (220) 2023 09 21
- (731) მინდია გაბაშვილი  
ვაჟა-ფშაველას III კვარტ., კორპ. 26,  
თბილისი, საქართველო
- (740) სალომე ჯელაძე
- (540)

**Nalistage**  
**ნალისტეიჯ**

- (591) შავ-თეთრი
- (511)  
35 – რეკლამა; ბიზნესის მართვა; ბიზნესის ად-  
მინისტრირება; საოფისე მომსახურება.
- 41 – განათლება; სასწავლო პროცესის უზრუნ-  
ველყოფა; გართობა; სპორტული და კულტუ-  
რული ღონისძიებები.
- 43 – საკვებით და სასმლით უზრუნველყოფა;  
დროებითი საცხოვრებლით უზრუნველყოფა.

- (260) AM 2024 124792 A
- (210) AM 124792
- (220) 2023 09 21
- (731) მონსტერ ენერჯი კომპანი, დელავერის  
შტატის კორპორაცია  
1 მონსტერ უეი, კორონა, კალიფორნიის  
შტატი 92879, აშშ
- (740) თამაზ შილაკაძე
- (540)

**PREDATOR**

- (591) შავ-თეთრი
- (511)  
32 – უალკოჰოლო სასმელები.

- (260) AM 2024 124794 A
- (210) AM 124794
- (220) 2023 09 22
- (731) შპს „ინდეკო ჰოსფითალითი“  
ილია ჭავჭავაძის გამზ. 23/23ა, საოფისე  
ფართი 7ა, 0719, თბილისი, საქართველო
- (540)



- (591) თეთრი, მუქი ლურჯი, ცისფერი, FFFFFFF  
ლურჯი
- (531) 03.01.08; 03.01.16; 03.06.11; 27.05.01;  
29.01.04
- (526) TBILISI
- (511)  
43 – საკვებით და სასმლით უზრუნველყოფა;  
დროებითი საცხოვრებლით უზრუნველყოფა.

(260) AM 2024 124803 A

(210) AM 124803

(220) 2023 09 22

(731) ფილიპ მორის პროდაქტს ს.ა.

კე ქანრენო 3, 2000 ნევმატელი, შვეიცარია

(740) პავლე მეიფარიანი

(540)

## სან ფერლი

(591) შავ-თეთრი

(531) 28.19

(511)

34 – სადენიანი გამოსაორთქლებლები („ვაპორაიზერები“ ან „ვეიპორაიზერები“) ელექტრონული სიგარეტებისათვის და მოწვევისათვის განკუთვნილი ელექტრონული მოწყობილობებისათვის; დაუმუშავებელი ან დამუშავებული თამბაქო; თამბაქოს ნაწარმი სიგარეტების, სიგარეტების, პაპიროსების, სიგარილოების, თვითგახვევადი (თვითნაკეთი) სიგარეტებისათვის განკუთვნილი თამბაქოს, ჩიბუხის თამბაქოს, სალექი თამბაქოს, საბურნუთე თამბაქოსა და კრეტეკის ჩათვლით; სნუსი; თამბაქოს შემცვლელები (არასამედიცინო დანიშნულების); მწველთა საკუთნო, სიგარეტის და პაპიროსის ქალაღდისა და მილაკების (ჰილზების), სიგარეტის ფილტრების, თამბაქოსათვის განკუთვნილი ქილების, სიგარეტის კოლოფების (პორტსიგარეტის), საფერფლებების, ჩიბუხების, სიგარეტის გასახვევად განკუთვნილი ჯიბის მოწყობილობებისა და სანთებლების ჩათვლით; ასანთი; თამბაქოს ჩხირები (თამბაქოს „სტიკები“), თამბაქოს ნაწარმი მათი შემდგომი გახურების მიზნით, ელექტრონული მოწყობილობები და მათი ნაწილები სიგარეტების ან თამბაქოს გასახურებლად ნიკოტინის შემცველი აეროზოლის გამოყოფისათვის შესუნთქვის მიზნით; თხევადი ნიკოტინის ხსნარები ელექტრონულ სიგარეტებში გამოსაყენებლად; მოწვევისათვის განკუთვნილი ელექტრონული მოწყობილობები; ელექტრონული სიგარეტები; ელექტრონული სიგარეტები, როგორც ტრადიციული სიგარეტების შემცვლელი; ელექტრონული მოწყობილობები ნიკოტინის შემცველი აეროზოლის შესუნთქვისათვის; ორალური დანიშნულების გამოსაორთქლებელი მოწყობილობები მწველთათვის, თამბაქოს პროდუქცია და თამბაქოს შემცვლელი; მწველთა საკუთნო ელექტრონული სიგარეტებისათვის; ნაწილები და ფიტინგები 34-ე კლასში შემავალი ზემოთ ჩამოთვლილი ნაწარმისათვის; მოწყობილობები გახურებული სიგარეტების, სიგარეტის და ასევე გახურებული თამბაქოს ჩხირების ჩასაქრობად; პორტსიგარები (კოლოფები) ელექტრონული მრავალჯერადად დასატენი სიგარეტებისათვის.

ქოს ჩხირების ჩასაქრობად; პორტსიგარები (კოლოფები) ელექტრონული მრავალჯერადად დასატენი სიგარეტებისათვის.

(260) AM 2024 124804 A

(210) AM 124804

(220) 2023 09 22

(731) ფილიპ მორის პროდაქტს ს.ა.

კე ქანრენო 3, 2000 ნევმატელი, შვეიცარია

(740) პავლე მეიფარიანი

(540)

## TWILIGHT PEARL

(591) შავ-თეთრი

(511)

34 – სადენიანი გამოსაორთქლებლები („ვაპორაიზერები“ ან „ვეიპორაიზერები“) ელექტრონული სიგარეტებისათვის და მოწვევისათვის განკუთვნილი ელექტრონული მოწყობილობებისათვის; დაუმუშავებელი ან დამუშავებული თამბაქო; თამბაქოს ნაწარმი სიგარეტების, სიგარეტების, პაპიროსების, სიგარილოების, თვითგახვევადი (თვითნაკეთი) სიგარეტებისათვის განკუთვნილი თამბაქოს, ჩიბუხის თამბაქოს, სალექი თამბაქოს, საბურნუთე თამბაქოსა და კრეტეკის ჩათვლით; სნუსი; თამბაქოს შემცვლელები (არასამედიცინო დანიშნულების); მწველთა საკუთნო, სიგარეტის და პაპიროსის ქალაღდისა და მილაკების (ჰილზების), სიგარეტის ფილტრების, თამბაქოსათვის განკუთვნილი ქილების, სიგარეტის კოლოფების (პორტსიგარეტის), საფერფლებების, ჩიბუხების, სიგარეტის გასახვევად განკუთვნილი ჯიბის მოწყობილობებისა და სანთებლების ჩათვლით; ასანთი; თამბაქოს ჩხირები (თამბაქოს „სტიკები“), თამბაქოს ნაწარმი მათი შემდგომი გახურების მიზნით, ელექტრონული მოწყობილობები და მათი ნაწილები სიგარეტების ან თამბაქოს გასახურებლად ნიკოტინის შემცველი აეროზოლის გამოყოფისათვის შესუნთქვის მიზნით; თხევადი ნიკოტინის ხსნარები ელექტრონულ სიგარეტებში გამოსაყენებლად; მოწვევისათვის განკუთვნილი ელექტრონული მოწყობილობები; ელექტრონული სიგარეტები; ელექტრონული სიგარეტები, როგორც ტრადიციული სიგარეტების შემცვლელი; ელექტრონული მოწყობილობები ნიკოტინის შემცველი აეროზოლის შესუნთქვისათვის; ორალური დანიშნულების გამოსაორთქლებელი მოწყობილობები მწველთათვის, თამბაქოს პროდუქცია და თამბაქოს შემცვლელი; მწველთა საკუთნო ელექტრონული სიგარეტებისათვის; ნაწილები და ფიტინგები 34-ე კლასში შემავალი ზემოთ ჩამოთვლილი ნაწარმისათვის; მოწყობილობები გახურებული სიგარეტების, სიგარეტის და ასევე გახურებული თამბაქოს ჩხირების ჩასაქრობად; პორტსიგარები (კოლოფები) ელექტრონული მრავალჯერადად დასატენი სიგარეტებისათვის.

რეტებისათვის; ნაწილები და ფიტინგები 34-ე კლასში შემავალი ზემოთ ჩამოთვლილი ნაწარმისათვის; მოწყობილობები გახურებული სიგარეტების, სიგარეტის და ასევე გახურებული თამბაქოს ჩხირების ჩასაქრობად; პორტსიგარები (კოლოფები) ელექტრონული მრავალჯერადად დასატენი სიგარეტებისათვის.

(260) AM 2024 124805 A

(210) AM 124805

(220) 2023 09 22

(731) ფილიპ მორის პროდაქტს ს.ა.

კე ჟანრენო 3, 2000 ნევმატელი, შვეიცარია

(740) პავლე მეიფარიანი

(540)

## თვალაით ფერლი

(591) შავ-თეთრი

(531) 28.19

(511)

34 – სადენიანი გამოსაორთქლებლები („ვაპორაიზერები“ ან „ვეიპორაიზერები“) ელექტრონული სიგარეტებისათვის და მოწვევისათვის განკუთვნილი ელექტრონული მოწყობილობებისათვის; დაუმუშავებელი ან დამუშავებული თამბაქო; თამბაქოს ნაწარმი სიგარეტის, სიგარეტების, პაპიროსების, სიგარილოების, თვითგახვევადი (თვითნაკეთი) სიგარეტებისათვის განკუთვნილი თამბაქოს, ჩიბუხის თამბაქოს, სადეჭი თამბაქოს, საბურნუთე თამბაქოსა და კრეტეკის ჩათვლით; სნუსი; თამბაქოს შემცვლელები (არასამედიცინო დანიშნულების); მწველთა საკუთნო, სიგარეტის და პაპიროსის ქალაღდისა და მილაკების (ჰილზების), სიგარეტის ფილტრების, თამბაქოსათვის განკუთვნილი ქილების, სიგარეტის კოლოფების (პორტსიგარების), საფერფლეების, ჩიბუხების, სიგარეტის გასახვევად განკუთვნილი ჯიბის მოწყობილობებისა და სანთებლების ჩათვლით; ასანთი; თამბაქოს ჩხირები (თამბაქოს „სტიკები“), თამბაქოს ნაწარმი მათი შემდგომი გახურების მიზნით, ელექტრონული მოწყობილობები და მათი ნაწილები სიგარეტების ან თამბაქოს გასახურებლად ნიკოტინის შემცველი აეროზოლის გამოყოფისათვის შესუნთქვის მიზნით; თხევადი ნიკოტინის ხსნარები ელექტრონულ სიგარეტებში გამოსაყენებლად; მოწვევისათვის განკუთვნილი ელექტრონული მოწყობილობები; ელექტრონული სიგარეტები; ელექტრონული სიგარეტები, როგორც ტრადიციული სიგარეტების შემცვლელები; ელექტრონული მოწყობილობები ნიკო-

ტინის შემცველი აეროზოლის შესუნთქვისათვის; ორალური დანიშნულების გამოსაორთქლებელი მოწყობილობები მწველთათვის, თამბაქოს პროდუქცია და თამბაქოს შემცვლელები; მწველთა საკუთნო ელექტრონული სიგარეტებისათვის; ნაწილები და ფიტინგები 34-ე კლასში შემავალი ზემოთ ჩამოთვლილი ნაწარმისათვის; მოწყობილობები გახურებული სიგარეტების, სიგარეტის და ასევე გახურებული თამბაქოს ჩხირების ჩასაქრობად; პორტსიგარები (კოლოფები) ელექტრონული მრავალჯერადად დასატენი სიგარეტებისათვის.

(260) AM 2024 124810 A

(210) AM 124810

(220) 2023 09 25

(731) შპს „დიზაინის ინსტიტუტი“

ქუჩიშვილის ქ. 9, ბ. 4ა/6, 0179, თბილისი, საქართველო

(540)



(591) შავ-თეთრი

(531) 26.13.25; 27.05.01; 28.19

(511)

16 – სასწავლო და სადემონსტრაციო მასალა.

35 – რეკლამა, ბიზნესის ადმინისტრირება.

41 – განათლება; სასწავლო პროცესის უზრუნველყოფა; გართობა; სპორტული და კულტურული ღონისძიებები.

42 – სამეცნიერო და ტექნოლოგიური მომსახურება და შესაბამისი სამეცნიერო კვლევები და გაფორმება; სამრეწველო ანალიზი, სამრეწველო კვლევა და სამრეწველო დიზაინი; ხარისხის კონტროლისა და ავთენტურობის დადგენის სამსახური; კომპიუტერებისა და კომპიუტერული პროგრამების შექმნა და დამუშავება.

(260) AM 2024 124821 A

(210) AM 124821

(220) 2023 09 26

(731) შპს „არჩილ მჭედლიძის იურიდიული კომპანია“

კოტე მარჯანიშვილის ქ. 5, 0102, თბილისი, საქართველო

(540)

**Virtualoffice.ge**

(591) თეთრი, სერი, ნარინჯისფერი

(531) 26.04.02; 26.04.06; 26.04.22; 26.04.24;  
27.05.01; 27.05.24; 29.01.13

(511)

35 – რეკლამა; ბიზნესის მართვა; ბიზნესის ადმინისტრირება; საოფისე მომსახურება.

36 – დაზღვევა; ფინანსური საქმიანობა; ფულად-საკრედიტო საქმიანობა; უძრავ ქონებასთან დაკავშირებული საქმიანობა.

45 – იურიდიული მომსახურება; მატერიალური ქონებისა და პიროვნებების ფიზიკური დაცვის სამსახური; პერსონალური და სოციალური მომსახურება, გაწეული სხვათა მიერ ინდივიდუალური საჭიროებების დასაკმაყოფილებლად.

(260) AM 2024 124824 A

(210) AM 124824

(220) 2023 09 26

(731) შპს „არჩილ მჭედლიძის იურიდიული კომპანია“

კოტე მარჯანიშვილის ქ. 5, 0102, თბილისი, საქართველო

(540)

**არჩილ მჭედლიძის  
იურიდიული კომპანია  
(ეი ემ ელ ფი)****Archil Mchedlidze's Law Practice  
(AMLPL)**

(591) შავ-თეთრი

(511)

35 – რეკლამა; ბიზნესის მართვა; ბიზნესის ადმინისტრირება; საოფისე მომსახურება.

36 – დაზღვევა; ფინანსური საქმიანობა; ფულად-საკრედიტო საქმიანობა; უძრავ ქონებასთან დაკავშირებული საქმიანობა.

39 – ტრანსპორტირება; საქონლის შეფუთვა და დასაწყობება; მოგზაურობის ორგანიზება.

45 – იურიდიული მომსახურება; მატერიალური ქონებისა და პიროვნებების ფიზიკური დაცვის სამსახური; პერსონალური და სოციალური მომსახურება, გაწეული სხვათა მიერ ინდივიდუალური საჭიროებების დასაკმაყოფილებლად.

(260) AM 2024 124826 A

(210) AM 124826

(220) 2023 09 27

(731) შპს „არჩილ მჭედლიძის იურიდიული კომპანია“

კოტე მარჯანიშვილის ქ. 5, 0102, თბილისი, საქართველო

(540)

 **Company  
Formation.ge**

(591) თეთრი, მუქი სერი, ნარინჯისფერი

(531) 26.01.18; 26.01.24; 27.05.01; 27.05.24;  
29.01.13

(511)

35 – რეკლამა; ბიზნესის მართვა; ბიზნესის ადმინისტრირება; საოფისე მომსახურება.

36 – დაზღვევა; ფინანსური საქმიანობა; ფულად-საკრედიტო საქმიანობა; უძრავ ქონებასთან დაკავშირებული საქმიანობა.

45 – იურიდიული მომსახურება; მატერიალური ქონებისა და პიროვნებების ფიზიკური დაცვის სამსახური; პერსონალური და სოციალური მომსახურება, გაწეული სხვათა მიერ ინდივიდუალური საჭიროებების დასაკმაყოფილებლად.

(260) AM 2024 124963 A

(210) AM 124963

(220) 2023 10 04

(731) შპს „მ<sup>2</sup> ჯგუფი“

გვი კარტოზიას ქ. 10, სად. 6, სართ. 0, კომერციული ფართი 13, 0177, თბილისი, საქართველო

(540)

**გაბედე იცხოვრე შენი  
ცხოვრებით**

(591) შავ-თეთრი

(511)

36 – დაზღვევა; ფინანსური საქმიანობა; ფულად-საკრედიტო საქმიანობა; უძრავ ქონებასთან დაკავშირებული საქმიანობა.

37 – სამშენებლო მომსახურება; სამონტაჟო და სარემონტო მომსახურება; სამთო მოპოვება, ნავთობისა და გაზის ჭაბურღილები.

(260) AM 2024 124964 A  
(210) AM 124964  
(220) 2023 10 04  
(731) შპს „მ<sup>2</sup> ჯგუფი“

გივი კარტოზიას ქ. 10, სად. 6, სართ. 0,  
კომერციული ფართი 13, 0177, თბილისი,  
საქართველო

(540)

## იგზოვრე ხმამაღლა

(591) შავ-თეთრი

(511)

36 – დაზღვევა; ფინანსური საქმიანობა; ფულად-საკრედიტო საქმიანობა; უძრავ ქონებასთან დაკავშირებული საქმიანობა.

37 – სამშენებლო მომსახურება; სამონტაჟო და სარემონტო მომსახურება; სამთო მოპოვება, ნავთობისა და გაზის ჭაბურღილები.

(260) AM 2024 124973 A

(210) AM 124973

(220) 2023 10 05

(731) შპს „გრანდ მოლი“

შ. ხიმშიაშვილის და კობალაძის ქუჩების  
კვეთა, ბათუმი, საქართველო

(740) ვახტანგ ტოროტაძე

(540)

გრანდ მოლი



GRAND MALL

(591) 005768 ზღვისფერი ლურჯი, 000000 შავი,  
FFFFFF თეთრი

(531) 25.01.25; 26.01.05; 26.04.03; 26.04.10;  
26.04.12; 27.05.01; 28.19; 29.01.13

(511)

35 – რეკლამა; ბიზნეს მენეჯმენტი; ბიზნესის ადმინისტრირება; საოფისე სამსახური; მომარაგების მომსახურება მესამე პირთათვის [საქონლისა და მომსახურების შესყიდვა სხვა მეწარმეებისათვის]; საქონლის გასაღებაში ხელშეწყობა მესამე პირთათვის; საცალო და საბითუმო ვაჭრობის მომსახურება; რეკლამა; საქონლის დემონსტრირება; საქონლის პრეზენტაცია მასობრივი ინფორმაციის საშუალებებით საცალო ვაჭრობისათვის; ინტერაქტიული რეკლამა კომპიუტერულ ქსელში; ბიზნეს ინფორმაციის მიწოდება ვებ საიტების მეშვეობით; მოდის ჩვენე-

ბის ორგანიზება რეკლამის და გაყიდვების ხელშეწყობის მიზნით; კონსულტაციები ბიზნესის მართვისა და ორგანიზაციის საკითხებში; იმპორტ-ექსპორტის სააგენტოები; საქონლის გასაღებაში ხელშეწყობა მესამე პირთათვის; საქონლისა და მომსახურების მყიდველების და გამყიდველების ონლაინ ბაზრით უზრუნველყოფა; პერსონალის მენეჯმენტთან დაკავშირებული კონსულტაციები; საქმიანობის სხვა ადგილზე განთავსების მომსახურება; ადმინისტრირება (შესყიდვაზე შეკვეთების); ვიტრინების გაფორმება; საძიებო სისტემის ოპტიმიზაცია გაყიდვების ხელშეწყობისათვის; ვებ საიტების მნახველთა ნაკადის ოპტიმიზაცია; ინფორმაციის ვებ ინდექსირება კომერციული ან სარეკლამო მიზნებისათვის; ბაზრის კვლევა კომპიუტერული მონაცემთა ბაზების მეშვეობით; დახმარება საქმიანობის მართვაში; კომერციული ინფორმაცია და რჩევები მომხმარებლისათვის; ფასების შედარების სამსახური; საქონლის გასაღებაში ხელშეწყობა მესამე პირთათვის; მომარაგების მომსახურება მესამე პირთათვის [საქონლისა და მომსახურების შესყიდვა სხვა მეწარმეებისათვის]; მონაცემთა მოძიება კომპიუტერულ ფაილებში მესამე პირთათვის; კომპიუტერის მონაცემთა ბაზაში ინფორმაციის სისტემატიზაცია; ადმინისტრირება (შესყიდვაზე შეკვეთების); საბუღალტრო აღრიცხვა; აუქციონით გაყიდვა; ბაზრობების ორგანიზება კომერციული ან სარეკლამო მიზნით; ვაჭრობაში ხელშეწყობა მესამე პირთათვის სავაჭრო ქსელში რეალიზაციის ჩათვლით.

(260) AM 2024 125044 A

(210) AM 125044

(220) 2023 10 10

(731) ველაა ინტერნაციონალ ს.რ.ო.

უ ნიკოლაივი 1085/15, სმიხოვი, 150 00  
პრალა 5, ჩეხეთის რესპუბლიკა

(740) გიორგი თაქთაქიშვილი

(540)



ARAGU

(591) შავ-თეთრი

(531) 26.04.09; 26.11.03; 26.11.05

(511)

35 – რეკლამა; ბიზნესის მართვა, ორგანიზება და ადმინისტრირება; საოფისე მომსახურება;



სატელეკომუნიკაციო მომსახურებაში აბონირების ორგანიზება მესამე პირთათვის; მომხმარებელთა მიმართ ლოიალობის პროგრამების ადმინისტრირება; თვითღირებულების ანალიზი; სალარო აპარატების გაქირავება; საოფისე აღჭურვილობის გაქირავება ერთ სივრცეში მომუშავე სხვადასხვა კომპანიებისთვის; სარეკლამო სივრცის გაქირავება; კომერციული საქმიანობის აუდიტი; ფინანსური აუდიტი; საშუაშაველო მომსახურება ბიზნესში კერძო ინვესტორებისა და დაფინანსების საჭიროების მქონე პირთა მოსაძიებლად; მონაცემთა ავტომატიზებული ბაზის მართვა; საბუღალტრო დოკუმენტაციის წარმოება; შეთანხმებების დადება კომერციული ოპერაციების შესახებ მესამე პირთათვის; ანგარიშ-ფაქტურის გამოწერა; საქონლის დემონსტრირება; შეტყობინებათა ჩაწერა [საკანცელარიო ფუნქციები]; საზოგადოებრივი აზრის შესწავლა; ბაზრის შესწავლა; ვებსაიტების ჩამონათვალით უზრუნველყოფა კომერციული ან სარეკლამო მიზნებისთვის; კვლევები ბიზნესის სფეროში; კონიუნქტურული კვლევები ბიზნესში; მარკეტინგული კვლევები; საშტატო პერსონალის დაკომპლექტება; კონსულტაციები ბიზნესის მართვისა და ორგანიზაციის საკითხებში; კონსულტაციები ბიზნესის ორგანიზებაში; კონსულტაციები ბიზნესის მართვაში; პერსონალის მენეჯმენტთან დაკავშირებული კონსულტაციები; პროფესიული კონსულტაციები ბიზნესის სფეროში; კონსულტაციები სარეკლამო კომუნიკაციის სტრატეგიის საკითხებში; კონსულტაციები საზოგადოებასთან ურთიერთობის სტრატეგიის საკითხებში; რეკლამის მაკეტირება; მარკეტინგი; მარკეტინგი საგამომცემლო პროგრამული უზრუნველყოფის სფეროში; ინფლუენსერების მარკეტინგი; მიზნობრივი მარკეტინგი; შემოქმედებითი ბიზნესის მართვა; სპორტული მენეჯმენტი; რეზიუმეების დაწერა მესამე პირთათვის; სარეკლამო ტექსტების შედგენა; სარეკლამო სცენარებისთვის ტექსტების წერა; რეესტრებში ინფორმაციის განახლება და შენახვა; მონაცემების განახლება და შენახვა კომპიუტერის მონაცემთა ბაზებში; სარეკლამო მასალის განახლება; ტექსტის დამუშავება; ჩამოტვირთვა და წინასწარ ჩაწერილი მუსიკისა და ფილმების ონლაინ საცალო ვაჭრობა; ჩამოტვირთვა და წარების მელოდების საცალო ვაჭრობის ონლაინ მომსახურება; ჩამოტვირთვა და ციფრული მუსიკის საცალო ვაჭრობის ონლაინ მომსახურება; გამოფენების ორგანიზება კომერციული ან სარეკლამო მიზნით; კომერციული ღონისძიებების მომზადება და ჩატარება; გაზეთებ-

ზე ხელმოწერის ორგანიზება მესამე პირთათვის; ხელმოწერების ორგანიზება სხვა პირებისთვის საბაჟო გადასახადის ელექტრონული შეგროვების მომსახურებაზე; მოდის ჩვენებების ორგანიზება სარეკლამო მიზნით; ბაზრობების ორგანიზება; ვიტრინების გაფორმება; კომერციული საქმიანობის შეფასება; ბიზნესის რენტაბელობის შესახებ კვლევების მომზადება; საგადასახადო უწყისების მომზადება; მონაცემთა მოძიება კომპიუტერულ ფაილებში მესამე პირთათვის; გაყიდვების კვლევითი სამუშაოები მესამე პირთათვის; სპონსორების მოძიება; ადმინისტრაციული დახმარება ტენდერებში მონაწილეობის მისაღებად; დახმარება საქმიანობის მართვაში; დახმარება კომერციული ან სამრეწველო საწარმოების მართვაში; საქმიანი ინფორმაციით უზრუნველყოფა; საქმიანი ინფორმაციით უზრუნველყოფა ვებსაიტების საშუალებით; კომერციული და საქმიანი საკონტაქტო ინფორმაციით უზრუნველყოფა; სატელეფონო ცნობარით უზრუნველყოფა; საქონლისა და მომსახურების არჩევისას მომხმარებლების უზრუნველყოფა კომერციული ინფორმაციითა და რჩევებით; საზოგადოებრივი აზრის ანალიზი კომერციული და სარეკლამო მიზნებისთვის; მომხმარებელთა შეფასების ანალიზი კომერციული და სარეკლამო მიზნებისთვის; საქონლისა და მომსახურების მყიდველების და გამყიდველების (ბაიერების) ონლაინ სავაჭრო ადგილებით უზრუნველყოფა; საქონლის პრეზენტაცია მასობრივი ინფორმაციის საშუალებებით საცალო ვაჭრობის მიზნით; საინფორმაციო საშუალებებთან დაკავშირებული მომსახურება; აუქციონით გაყიდვა; ეკონომიკური პროგნოზირება; საქონლის გასაღებაში ხელშეწყობა მესამე პირთათვის; სპორტული ღონისძიებების დროს საქონლისა და მომსახურების მხარდაჭერა და წახალისება; საქონლის პოპულარიზაცია ინფლუენსერების საშუალებით; ტელემარკეტინგის პროგრამების წარმოება; სარეკლამო ფილმების წარმოება; საოფისე აპარატურის და აღჭურვილობის გაქირავება; მასობრივი ინფორმაციის საშუალებებში სარეკლამო დროის გაქირავება; სარეკლამო მასალის გაქირავება; ბილბორდების გაქირავება [სარეკლამო დაფები]; სავაჭრო ავტომატების გაქირავება; სავაჭრო დახლების გაქირავება; ფოტოპირების გადამღები მოწყობილობების გაქირავება; მომხმარებელთა პროფილის განსაზღვრა კომერციული ან საბაზრო მიზნებისთვის; სარეკლამო ტექსტების გამოქვეყნება; რადიორეკლამა; მარკეტინგული კონცეფციების განვითარება; სარეკლამო კონცეფციების

განვითარება; აფიშების განთავსება; ნიმუშების გავრცელება; სარეკლამო მასალის გავრცელება; სარეკლამო მასალების გაგზავნა პირდაპირი ფოსტით; წერილობითი შეტყობინებებისა და მონაცემების რეგისტრაცია; ონლაინ რეკლამა კომპიუტერული ქსელის საშუალებით; გარე რეკლამირება; რეკლამა ფოსტით; ერთი დილაკით გადახდის რეკლამირება; ტელერეკლამა; სტატისტიკური მონაცემების შეგროვება; კომპიუტერულ მონაცემთა ბაზაში ინფორმაციის კომპილაცია; ცნობები საქმიანი ოპერაციების შესახებ; კომპიუტერის მონაცემთა ბაზაში ინფორმაციის სისტემატიზაცია; ადმინისტრაციული მომსახურება პაციენტთათვის სამედიცინო მიმართვების გაცემაში; კორპორაციული საკომუნიკაციო მომსახურება; ბიზნეს სფეროში მესამე პირთათვის მოლაპარაკებების წარმოება; ინფორმაციული ინდექსების შედგენა კომერციული ან სარეკლამო მიზნებისთვის; საგადასახადო დეკლარაციის შედგენა; ანგარიშების შედგენა საბუღალტრო აღრიცხვის წარმოების შესახებ; პერსონალის შერჩევასა ფსიქოლოგიური ტესტირება; ბიზნესის დროებითი მართვა; გარე რესურსებით ადმინისტრაციული მართვა კომპანიებისთვის; სასტუმროების ბიზნესის მართვა; შტატგარეშე თანამშრომლების საქმიანობის მართვა; ბიზნეს პროექტების მართვის მომსახურება სამშენებლო პროექტებისთვის; საქონლისა და მომსახურების ლიცენზირების კომერციული ადმინისტრირება მესამე პირთათვის; საკომპენსაციო პროგრამების საქმიანი მართვა მესამე პირთათვის; სამედიცინო ჩანაწერებისა და ფაილების კომპიუტერული მართვა; რეგულარული ავიამგზავრებისთვის სპეციალური პროგრამების ადმინისტრირება; საქონელზე შეკვეთების პროცესების მართვა; იმპორტ-ექსპორტის სააგენტოების მომსახურება; კომერციული საინფორმაციო სააგენტოების მომსახურება; დაქირავების სააგენტოების მომსახურება; ადმინისტრაციული მომსახურება ბიზნესის ადგილმდებარეობის შეცვლისას; მომსახურება საზოგადოებრივი ურთიერთობის სფეროში; კომერციული ლობირება; კომერციული საშუაშუალო მომსახურება; ინტელექტუალური შეჯიბრებები; ბიზნეს საკონსულტაციო მომსახურება ციფრული ტრანსფორმაციის სფეროში; საკონსულტაციო მომსახურება ბიზნესის მართვის სფეროში; მომსახურება ლიდერების გენერაციის სფეროში; მოდელების მიერ გაწეული მომსახურება საქონლის რეკლამის ან გასაღებაში ხელშეწყობის მიზნით; ბეჭდვა; რესტორნიდან საკვების გატანისა და მიწოდების ონლაინ შეკ-

ვეთების მომსახურება; პრესის მიმოხილვა; მომსახურება ბაზრის კვლევაში; შეხვედრების შესახსენებელი მომსახურება [საოფისე ფუნქციები]; მონაცემთა დამუშავების მომსახურება [საოფისე ფუნქციები]; ვებსაიტების ტრაფიკის ოპტიმიზაცია; ფარმაცევტული, ვეტერინარული და ჰიგიენური პრეპარატებისა და მედიკამენტების მარაგის საბითუმო ვაჭრობა; შეხვედრების ორგანიზება [საოფისე სამსახური]; საგადასახადო დეკლარაციებთან დაკავშირებული მომსახურება; სამიგრო სისტემის ოპტიმიზაცია გაყიდვების ხელშეწყობისთვის; ხელოვნების გალერეების მიერ ხელოვნების ნამუშევრების საცალო ვაჭრობის მომსახურების უზრუნველყოფა; საცალო ან საბითუმო ვაჭრობის მომსახურება ფარმაცევტული, ვეტერინარული და ჰიგიენური პრეპარატებისთვის და მედიკამენტების უზრუნველყოფისთვის; პურ-ფუნთუშეულის პროდუქტებთან დაკავშირებული საცალო ვაჭრობის მომსახურება; საჩუქრების ჩამონათვალის შედგენა; ფასების შედარების მომსახურება; ბიზნეს საშუაშუალო მომსახურება კლიენტებისთვის სხვადასხვა სპეციალისტის შერჩევისთვის; სტუმრების მიღების მომსახურება [საოფისე ფუნქციები]; სარეკლამო სააგენტოების სერვისი; სარეკლამო მომსახურება სხვებისთვის ბრენდების იდენტიფიკაციისთვის; სამდივნო სამსახური; მომარაგების მომსახურება მესამე პირთათვის [საქონლისა და მომსახურების შესყიდვა სხვა მეწარმეებისათვის]; სტენოგრაფიული მომსახურება; აუტსორსინგი – გარე რესურსების მოზიდვა ბიზნესის დასახმარებლად; ტელემარკეტინგის მომსახურება; სატელეფონო მოპასუხეთა სამსახური აბონენტის არყოფნის დროს; სატელეფონო კომუტატორის მომსახურება; ფოტოასლირების მომსახურება; ბიზნესის ეფექტურობის ექსპერტიზა; საცალო, საბითუმო ვაჭრობის მომსახურება; კატალოგით საცალო ვაჭრობის მომსახურება ფოსტის მეშვეობით; საცალო ვაჭრობის მომსახურება ტელემაღაზიებისა და ინტერნეტ საიტების მეშვეობით.

41 – გართობის მომსახურება; საგანმანათლებლო, გასართობი, სპორტული და კულტურული ღონისძიებების ორგანიზება; აკადემიები [განათლება]; შიდა აკვარიუმების გაქირავება; საილუსტრაციო მასალის გაქირავება; ფილმების რეკვიზიტების გაქირავება; სპორტული მოედნების გაქირავება; ჩოგბურთის კორტების გაქირავება; მოძრავი ბიბლიოთეკები; წიგნების ხელზე გამცემი ბიბლიოთეკებით მომსახურება;

ბილეთების დაჯავშნა სპექტაკლებზე; ვიდეო-ფილმების გადაღება; ფიზიკური აღზრდა; მუსიკალური ნაწარმოების შექმნა; დისკოთეკები; ცხოველების გაწვრთნა; დუბლირება; წიგნების გამოცემა; კვლევები განათლების სფეროში; თავსატეხი ოთახი [გასართობი]; ფილმების დისტრიბუცია; გამაჯანსაღებელი კლუბები [სამკურნალო და გამაჯანსაღებელი ვარჯიშები]; საგამოფენო მომსახურება, არარეკლამირებისთვის; მიკროფილმირება; ვიდეოჩანაწერების მონტაჟი; ტელე- და რადიოპროგრამების მონტაჟი; კინოსცენარის წერა; მუსიკალური განათლება; რელიგიური განათლება; საგანმანათლებლო-აღმზრდელობითი მომსახურება; აიკიდო [იაპონური საბრძოლო ხელოვნების] სწავლება; საგანმანათლებლო სკოლა-ინტერნატები; ტანვარჯიშის სწავლება; მიუდოს ინსტრუქტაჟი; დაუსწრებელი სწავლება; პრაქტიკული ჩვევების სწავლება [დემონსტრირება]; სწავლება სიმულატორების მეშვეობით; მეჯლისების მოწყობა; კულტურულ-საგანმანათლებლო გამოფენების ორგანიზება; დასვენების უზრუნველყოფა; კოლოკვიუმების ორგანიზება და ჩატარება; კონგრესების ორგანიზება და ჩატარება; კონფერენციების ორგანიზება და ჩატარება; კონცერტების ორგანიზება და ჩატარება; მასტერ-კლასების ორგანიზება და ჩატარება; პერსონალური საგანმანათლებლო ფორუმების ორგანიზება და ჩატარება; გასართობი ღონისძიებების მომზადება და ჩატარება; სემინარების ორგანიზება და ჩატარება; სიმპოზიუმების ორგანიზება და ჩატარება; სპორტული ღონისძიებების მომზადება და ჩატარება; სასწავლო ან გასართობი კონკურსების ორგანიზება; სილამაზის კონკურსების ორგანიზება; კოსტიუმირებული გასართობი ღონისძიებების ორგანიზება; ლატარიის ორგანიზება; მოდის ჩვენებების ორგანიზება გართობის მიზნით; ელექტრონული სპორტული შეჯიბრებების ორგანიზება; სანახაობების ორგანიზება [იმპრესარიოს მომსახურება]; სპორტული შეჯიბრების ორგანიზება; პროფესიული ორიენტირება [რჩევები განათლებისა და სწავლების სფეროში]; გასართობი პარკების მომსახურება [ატრაქციონები]; ჟესტების ენიდან თარგმნა; თარგმნის მომსახურება; ბიზნესის ცოდნის და ნოუ-ჰაუს გადაცემა [სწავლება]; ნოუ-ჰაუს გაზიარება [ტრენინგები, სწავლებები]; სატელევიზიო გასართობი გადაცემები; პროფესიული გადამზადება კვალიფიკაციის ასამაღლებლად; რადიო და სატელევიზიო გადაცემების დაგეგმვა; წარმოდგენების დადგმა; არაჩამოტვირთვადი ონლაინ ვიდეოებით უზრუნ-

ველყოფა; ონლაინ ვირტუალური ტურების უზრუნველყოფა; განათლებასთან დაკავშირებული ინფორმაციით უზრუნველყოფა; დასვენებასთან დაკავშირებული ინფორმაციით უზრუნველყოფა; გართობასთან დაკავშირებული ინფორმაციით უზრუნველყოფა; მუზეუმებით უზრუნველყოფა (პრეზენტაციები, გამოფენები); არაჩამოტვირთვადი ონლაინ მუსიკით უზრუნველყოფა; სატელევიზიო პროგრამებით უზრუნველყოფა (არაგადმოსაწერი); ფილმების გადაცემით უზრუნველყოფა (არაგადმოსაწერი); ცოცხალი როლების თამაშისთვის [LARP] საშუალებების უზრუნველყოფა; ტრენინგებისა და საგანმანათლებლო გამოცდების უზრუნველყოფა სერტიფიცირების მიზნით; გამოსახულებების ონლაინ მიწოდება, არაჩამოტვირთვადი; მომხმარებელთა მოსაზრებების ანალიზი გართობისა და კულტურის სფეროში; გოლფის სათამაშო მოედნებით უზრუნველყოფა; მომხმარებელთა რეიტინგის ანალიზი გართობისა და კულტურის სფეროში; სპორტული აღჭურვილობით უზრუნველყოფა; სათამაშო ავტომატების დარბაზებით უზრუნველყოფა; კინოდარბაზებით უზრუნველყოფა; არაჩამოტვირთვადი ელექტრონული პუბლიკაციებით უზრუნველყოფა ონლაინ რეჟიმში; საცირკო წარმოდგენები; მრავალფეროვანი სანახაობების წარმოდგენა; თეატრალიზებული წარმოდგენები; თეატრალური წარმოდგენები; სამუზეუმო გამოფენების პრეზენტაცია; ალპინისტური ტურები გამცილებლების თანხლებით; ფიტნეს კლასების ჩატარება; გამოცდების ჩატარება; პოდკასტების წარმოება; კინოფილმების წარმოება; აუდიომოწყობილობების გაქირავება; ვიდეოკამერების გაქირავება; ვიდეომაგნიტოფონების გაქირავება; ვიდეოფილმების გაქირავება; შოუ-პროგრამის დეკორაციების გაქირავება; აუდიოჩანაწერების გაქირავება; სათამაშოების გაქირავება; კინემატოგრაფიული აპარატურის გაქირავება; კინოფილმების გაქირავება; სათამაშო მოწყობილობების გაქირავება; სტადიონის აღჭურვილობის გაქირავება; თეატრისა და ტელესტუდიის გასანათებელი აპარატურის გაქირავება; რადიო- და ტელემიმდებების გაქირავება; საყვინთი აღჭურვილობის გაქირავება; სპორტული ინვენტარის გაქირავება, გარდა სატრანსპორტო საშუალებებისა; თეატრის დეკორაციების გაქირავება; ტრენაჟორების გაქირავება; ელექტრონული წიგნების წამკითხველების გაქირავება; პუბლიკაცია მაგიდის ელექტრონული საგამომცემლო სისტემების გამოყენებით; ელექტრონული წიგნებისა და ჟურნალების ონლაინ გამოქ-

ვეყნება; ტექსტების გამოქვეყნება, გარდა სარეკლამო ტექსტებისა; გასართობი რადიოგადაცემები; ტექსტების რედაქტირება; სადღოს [ჩაის ცერემონია] სწავლება; ზოოპარკებით მომსახურება; ახალი ამბების სამსახური; არასარეკლამო ფილმების ჩვენება; მიღების, წვეულების პროგრამის შედგენა [გართობა]; ტიტრირება; სუბტიტრირება; კერძო მასწავლებლის მომსახურება [რეპეტიტორი]; გამართობების სამსახური; დასასვენებელ ბანაკებში გართობის ორგანიზება; აზარტული თამაშებით მომსახურება; ელექტროსპორტის მომსახურება; ვიდეოსამონტაჟო მომსახურება ღონისძიებებისთვის; ვიდეო მომსახურება დროებით; ექსკურსიების მოწყობა; დი-ჯეის მომსახურება; ხმის ოპერატორების მომსახურება ღონისძიებებისთვის; კომპიუტერული ქსელის საშუალებით თამაშების მომსახურების უზრუნველყოფა ონლაინ რეჟიმში; თამაშების ბიბლიოთეკის მომსახურება; ინდივიდუალური ტრენერის მომსახურება [ფიტნეს ვარჯიშები]; კაზინოთი მომსახურების უზრუნველყოფა [აზარტული თამაშები]; კალიგრაფების სამსახური; კარაოკეთი მომსახურება; კინოსტუდიებით მომსახურება; სიმღერების წერა; კულტურული, საგანმანათლებლო ან გასართობი მომსახურება, გაწეული ხელოვნების გალერეების მიერ; მულტიმედიური ბიბლიოთეკების მომსახურება; მხატვრის მოდელებით უზრუნველყოფის სააგენტოები; ღამის კლუბებით მომსახურება [გართობა]; საგანმანათლებლო მომსახურება სპეციალური საჭიროებების ასისტენტების მიერ; სკოლების მომსახურება [განათლება]; ორკესტრით მომსახურება; მთარგმნელების სამსახური; სცენარისტების სამსახური, სარეკლამო მიზნების გარდა; ფიზიკური მომზადების შეფასების სამსახური სატრენინგო მიზნით; სახის მოხატვა; ბილეთების გავრცელების სამსახური [გართობა]; მუსიკალური კომპოზიციების თანმხლები მომსახურება; საგანმანათლებლო წვრთნები მომხმარებლებისთვის დროების პილოტირების შესასწავლად; წვრთნა (ვარჯიში); გამნათებელი ტექნიკოსების მომსახურება ღონისძიებებისთვის; სპორტული ბანაკები; ჩამწერი სტუდიები; ფოტოგრაფიული მომსახურება დროებით; სკოლამდელი აღზრდის დაწესებულებები; ფოტოგრაფირება; ფოტორეპორტაჟი; სპორტული შეჯიბრების პროგრამის შედგენა; შოუ-პროგრამები.

43 – საკვებით და სასმლით უზრუნველყოფა; დროებითი საცხოვრებლით უზრუნველყოფა; დროებითი საცხოვრებლით უზრუნველყოფის

მომსახურება [სასტუმროები, პანსიონები]; დროებითი საცხოვრებლის გაქირავება; სასმელი წყლის დისპანსერების გაქირავება; დასასვენებელი საცხოვრებლების გაქირავება; სამზარეულოს ნიჟარების გაქირავება; ავეჯის გაქირავება; საოფისე ავეჯის გაქირავება; გადასატანი გარდერობების გაქირავება; შეხვედრების ჩასატარებელი ოთახების გაქირავება; ადგილების დაჯავშნა სასტუმროში; ადგილების დაჯავშნა პანსიონებში; დროებითი საცხოვრებლის დაჯავშნა; მზარეულობასთან დაკავშირებული ინფორმაცია და რჩევები; ცხოველთა პანსიონები; დროებითი სარეაბილიტაციო საცხოვრებლით უზრუნველყოფა; სამზარეულოს მოწყობილობების გაქირავება; ავეჯის, მაგიდის თეთრეულისა და ჭურჭლის გაქირავება; განათების ხელსაწყოების გაქირავება; კარების გაქირავება; გადასატანი ნაგებობების გაქირავება; სასმელების მოსამზადებელი რობოტების გაქირავება; დროებითი საცხოვრებლით უზრუნველყოფა [ჩამოსვლის და გამგზავრების მართვა]; საკვების გაფორმება; საკვები პროდუქტების გაფორმება; ნამცხვრის გაფორმება; დასასვენებელ ბანაკებში გართობის ორგანიზება; დასასვენებელი ბანაკები [საცხოვრებლით უზრუნველყოფა]; ბარების მომსახურება; დღის ბაგა ბავშვებისთვის [მომსახურება]; მოხუცებულთა თავშესაფრებით მომსახურება; სასაუზმეებით მომსახურება; ჩილიმ ბარების მომსახურება; კაფეებით მომსახურება; კაფეტერიებით მომსახურება; კემპინგებით უზრუნველყოფა; შეფ-მზარეულის მომსახურება; მოტელებით მომსახურება [ავტოტურისტთა სასტუმრო]; პანსიონებით მომსახურება; საკვების ანალიზის მომსახურება [საკვებზე და სასმელზე ინფორმაციის მიწოდება]; საკვების შეკვებით დამზადება; საკვებისა და სასმელის ადგილზე მიტანა [წვეულებების მომსახურება]; დროებითი საცხოვრებლების მიღების მომსახურება [გასაღებების გადაცემა]; სასტუმროებით მომსახურება; ცხოველთა შერეკვის მომსახურება; რესტორნებით მომსახურება; ვამოკუს ტიპის [იაპონური კერძები] რესტორნებით მომსახურება; იაპონური რესტორნების მომსახურება; რესტორნიდან საკვების გატანის მომსახურება; თვითმომსახურების რესტორნებით მომსახურება; სასადილოებით მომსახურება.

(260) AM 2024 125061 A  
 (210) AM 125061  
 (220) 2023 10 11  
 (731) ინდივიდუალური მეწარმე დმიტრო ნიკოლაევ  
 ევგენი მიქელაძის ქ. 36ა, ბათუმი, საქართველო



(540)  
 (591) წითელი, ღია ნაცრისფერი  
 (531) 25.01.01; 26.04.02; 26.04.05; 26.04.22;  
 26.04.24; 27.05.01; 27.05.11; 27.05.24; 28.03;  
 29.01.12  
 (511)  
 43 – საკვებით და სასმლით უზრუნველყოფა; დროებითი საცხოვრებელი უზრუნველყოფა.

(260) AM 2024 125066 A  
 (210) AM 125066  
 (220) 2023 10 12  
 (731) შეზღუდული პასუხისმგებლობის საზოგადოება „ალიანს“  
 125284, ქ. მოსკოვი, შიდა ტერიტორიული საქალაქო მუნიციპალური ოლქი ბეგოვოი, 1-ლი გასასვლელი ბოტკინსკი, კორპ. 8/31, ბ. 8, რუსეთის ფედერაცია



(540)  
 (591) შავ-თეთრი  
 (531) 26.02.03; 26.02.07; 26.04.01; 26.04.09;  
 26.04.12; 26.04.24; 28.05  
 (511)  
 29 – ხილის ჟელეს სპრედები; ჟელე საკვებისთვის, საკონდიტრო ნაწარმის გარდა; ხილზე დამზადებული მსუბუქი საუზმეული; რძის შემცველები; იოგურტი; კეფირი; რძის კოქტეილები; კომპოტები; ხილის კონსერვები; კუმისი; სასმელები რძის დომინანტური შემცველობით; არაქისის რძეზე დამზადებული სასმელები; ქოქოსის რძეზე დამზადებული სასმელები; ნუშის რძეზე დამზადებული სასმელები; კარაქი; რძე; არაქისის რძე; ქოქოსის რძე; ნუშის რძე; შვრიის

რძე; ბრინჯის რძე; ცილოვანი რძე; შესქელებული რძე; სოიას რძე; რძის ფხვნილი; შემჟავებული რძე; ხაჭოს მასები შემავსებლით და მის გარეშე; მურაბები; რძის ნაწარმი; ნაღები [რძის ნაწარმი]; ათქვეფილი ნაღები; ბოსტნეულზე დამზადებული ნაღები; არაჟანი; შრატი; ყველი; შოკოლადით გლახირებული მოჭიქული ხაჭო; ერთგვარი ხაჭო; ტოფუ, სოიას ხაჭო; მომინანქრებული ხილი; გაყინული ხილი; ხილის ჩირი; ხილი, მომუშული; კენკრა, დაკონსერვებული.

30 – მარცვლეულის ბრიკეტები; მარცვლეულის ბრიკეტები ცილის მაღალი შემცველობით; ბლინები; სარკისებრი მინანქარი [გლახური]; ბრინჯის საუზმეული; მარცვლეულზე დამზადებული მსუბუქი საუზმეული; ხილის ჟელეებზე დამზადებული საკონდიტრო ნაწარმი; ნამცხვრები; ცომეული საკონდიტრო ნაწარმი; არაქისის საკონდიტრო ნაწარმი; ნუშის საკონდიტრო ნაწარმი; გაყინული იოგურტი [გაყინული საკონდიტრო ნაწარმი]; საკონდიტრო ნაწარმი, კანფეტები; ძირტებილას კანფეტები; პიტნის კანფეტები; რძის კონფიტიური; მაიონეზი; მაკარონი; ნაყინი; მუსლი; პუდინგები; კაკაოს რძიანი სასმელები; ყავის რძიანი სასმელები; ყავაზე დამზადებული სასმელები; კაკაოზე დამზადებული სასმელები; შოკოლადზე დამზადებული რძიანი სასმელები; შოკოლადზე დამზადებული სასმელები; შოკოლადში ამოვლებული თხილი; პელმენები; ბისკვიტები; მშრალი ნამცხვარი; პომადა [საკონდიტრო ნაწარმი]; ხილის პიურეები [სოუსები]; ხილის ნაყინი; შოკოლადზე დამზადებული სპრედები; შოკოლადის კრემი თხილის შემცველობით; შოკოლადი.

(260) AM 2024 125074 A  
 (210) AM 125074  
 (220) 2023 10 12  
 (731) შეზღუდული პასუხისმგებლობის საზოგადოება „ტრილოგია“  
 125284, ქ. მოსკოვი, შიდა ტერიტორიული საქალაქო მუნიციპალური ოლქი ბეგოვოი, 1-ლი გასასვლელი ბოტკინსკი, კორპ. 8/31, ბ. 8, რუსეთის ფედერაცია



(591) შავ-თეთრი  
(531) 24.09.02; 24.09.09; 25.01.09; 25.01.25;  
26.01.01; 26.01.04; 26.01.18; 26.01.24; 28.05

(511)  
29 – ხილის ყელეს სპრეიდები; ყელე საკვებისთვის, საკონდიტრო ნაწარმის გარდა; ხილზე დამზადებული მსუბუქი საუზმეული; რძის შემცველები; იოგურტი; კეფირი; რძის კოქტეილები; კომპოტები; ხილის კონსერვები; კუმისი; სასმელები რძის დომინანტური შემცველობით; არაქისის რძეზე დამზადებული სასმელები; ქოქოსის რძეზე დამზადებული სასმელები; ნუშის რძეზე დამზადებული სასმელები; კარაქი; რძე; არაქისის რძე; ქოქოსის რძე; ნუშის რძე; შვრიის რძე; ბრინჯის რძე; ცილოვანი რძე; შესქელებული რძე; სოიას რძე; რძის ფხვნილი; შემჟავებული რძე; ხაჭოს მასები შემავსებლით და მის გარეშე; მურაბები; რძის ნაწარმი; ნაღები [რძის ნაწარმი]; ათქვეფილი ნაღები; ბოსტნეულზე დამზადებული ნაღები; არაქანი; შრატი; ყველი; შოკოლადით გლახირებული მოჭიქული ხაჭო; ერთგვარი ხაჭო; ტოფუ, სოიას ხაჭო; მომინანქრებული ხილი; გაყინული ხილი; ხილის ჩირი; ხილი, მომუშული; კენკრა, დაკონსერვებული.

30 – მარცვლეულის ბრიკეტები; მარცვლეულის ბრიკეტები ცილის მაღალი შემცველობით; ბლინები; სარკისებრი მინანქარი [გლახური]; ბრინჯის საუზმეული; მარცვლეულზე დამზადებული მსუბუქი საუზმეული; ხილის ყელეებზე დამზადებული საკონდიტრო ნაწარმი; ნამცხვრები; ცომეული საკონდიტრო ნაწარმი; არაქისის საკონდიტრო ნაწარმი; ნუშის საკონდიტრო ნაწარმი; გაყინული იოგურტი [გაყინული საკონდიტრო ნაწარმი]; საკონდიტრო ნაწარმი, კანფეტები; ძირტკბილას კანფეტები; პიტნის კანფეტები; რძის კონფიტიური; მაიონეზი; მაკარონი; ნაყინი; მუსლი; პუდინგები; კაკაოს რძიანი სასმელები; ყავის რძიანი სასმელები; ყავაზე დამზადებული სასმელები; კაკაოზე დამზადებული სასმელები; შოკოლადზე დამზადებული რძიანი სასმელები; შოკოლადში ამოვლებული თხილი; პელმენები; ბისკვიტები; მშრალი ნამცხვარი; პომადა [საკონდიტრო ნაწარმი]; ხილის პიურები [სოუსები]; ხილის ნაყინი; შოკოლადზე დამზადებული სპრეიდები; შოკოლადის კრემი თხილის შემცველობით; შოკოლადი.

(260) AM 2024 125075 A  
(210) AM 125075  
(220) 2023 10 12  
(731) შეზღუდული პასუხისმგებლობის საზოგადოება „ალექსანდროვ ი კო, 125284, ქ. მოსკოვი, 1-ლი გასასვლელი ბოტკინსკი, კორპ. 8/31, რუსეთის ფედერაცია

(540)



(591) შავ-თეთრი  
(531) 02.09.14; 02.09.20; 26.01.01; 26.01.03;  
26.01.14; 26.01.19; 28.05

(511)  
29 – ხილის ყელეს სპრეიდები; ყელე საკვებისთვის, საკონდიტრო ნაწარმის გარდა; ხილზე დამზადებული მსუბუქი საუზმეული; რძის შემცველები; იოგურტი; კეფირი; რძის კოქტეილები; კომპოტები; ხილის კონსერვები; კუმისი; სასმელები რძის დომინანტური შემცველობით; არაქისის რძეზე დამზადებული სასმელები; ქოქოსის რძეზე დამზადებული სასმელები; ნუშის რძეზე დამზადებული სასმელები; კარაქი; რძე; არაქისის რძე; ქოქოსის რძე; ნუშის რძე; შვრიის რძე; ბრინჯის რძე; ცილოვანი რძე; შესქელებული რძე; სოიას რძე; რძის ფხვნილი; შემჟავებული რძე; ხაჭოს მასები შემავსებლით და მის გარეშე; მურაბები; რძის ნაწარმი; ნაღები [რძის ნაწარმი]; ათქვეფილი ნაღები; ბოსტნეულზე დამზადებული ნაღები; არაქანი; შრატი; ყველი; შოკოლადით გლახირებული მოჭიქული ხაჭო; ერთგვარი ხაჭო; ტოფუ, სოიას ხაჭო; მომინანქრებული ხილი; გაყინული ხილი; ხილის ჩირი; ხილი, მომუშული; კენკრა, დაკონსერვებული.

30 – მარცვლეულის ბრიკეტები; მარცვლეულის ბრიკეტები ცილის მაღალი შემცველობით; ბლინები; სარკისებრი მინანქარი [გლახური]; ბრინჯის საუზმეული; მარცვლეულზე დამზადებული მსუბუქი საუზმეული; ხილის ყელეებზე დამზადებული საკონდიტრო ნაწარმი; ნამცხვრები; ცომეული საკონდიტრო ნაწარმი; არაქისის საკონდიტრო ნაწარმი; ნუშის საკონდიტრო ნაწარმი; გაყინული იოგურტი [გაყინული საკონდიტრო ნაწარმი]; საკონდიტრო ნაწარმი, კანფეტები; ძირტკბილას კანფეტები; პიტნის კანფეტები; რძის კონფიტიური; მაიონეზი; მაკა-

რონი; ნაყინი; მუსლი; პუდინგები; კაკაოს რძიანი სასმელები; ყავის რძიანი სასმელები; ყავაზე დამზადებული სასმელები; კაკაოზე დამზადებული სასმელები; შოკოლადზე დამზადებული რძიანი სასმელები; შოკოლადზე დამზადებული სასმელები; შოკოლადში ამოვლებული თხილი; პელმენები; ბისკვიტები; მშრალი ნამცხვარი; პომადა [საკონდიტრო ნაწარმი]; ხილის პიურები [სოუსები]; ხილის ნაყინი; შოკოლადზე დამზადებული სპრედები; შოკოლადის კრემი თხილის შემცველობით; შოკოლადი.

(260) AM 2024 125143 A  
(210) AM 125143  
(220) 2023 10 13

(731) ჩეცხვიან დუნსენ ელექტრიკ ეპლაიენსიზ კო., ლტდ  
გუმამან ინდასტრი ზოუნ, ვანჩაი ტაუნ, უი 321200, ჩეცხვიან, ჩინეთის სახალხო რესპუბლიკა

(540)

**PRESCOTT**

(591) შავ-თეთრი  
(531) 27.05.17  
(511)

7 – ხელის ინსტრუმენტები, ხელით სამართავის გარდა; ხის დასამუშავებელი ჩარხები; სათიბი ან სამკალი მანქანები; ელექტროუროები; საჭრელი ჩარხები; საჭრელი მანქანები; კარბიურატორები; მოტორისა და ძრავის ცილინდრები; მუდმივი დენის გენერატორები; დომკრატები [მანქანები]; პნევმატიკური მანქანები; შედუღების აპარატები, ელექტრული; სარეცხი მოწყობილობები.

8 – აბრაზიული დამუშავების საშუალებები (ხელის ინსტრუმენტები); ბურღები, ხელით სამართავი; ჩაქურები [ხელის იარაღი]; სანგები (დიდი უროები); სახრახნისები, არაელექტრული; ქანჩის გასაღებები [ხელის იარაღი]; ნაჯახები; მკვეთარები; ხერხები [ხელის იარაღი]; მჭრელი ინსტრუმენტები [ხელის იარაღი]; სახეწები, შაბერები [ხელის იარაღი]; აირტუმბოები, ხელით სამართავი; პისტოლეტი-საფრქვეველა [ხელის იარაღი]; სასხლავი მაკრატლები; ხის სასხლავები.

9 – ამწონი მოწყობილობები; საზომები; ტანსაცმელი უბედური შემთხვევის, გამოსხივებისა და ხანძრისაგან დასაცავად; აკუმულატორის დამტენები; სასიგნალო ფარნები; ოპტიკური ნივე-

ლირები; ავტომობილის საბურავებში დაბალი წნევის ავტომატური ინდიკატორები; ელექტროგადამცემი ხაზის მასალები (სადენები, კაბელები); გაქურდვისგან დამცავი ელექტრული მოწყობილობები; ტელესკოპები.

(260) AM 2024 125145 A  
(210) AM 125145  
(220) 2023 10 14  
(731) შპს „ბივისი“

ბარათაშვილის ქ. 6; დუმბადის ქ. 7, სად. 4, სართ. 4, ბ. 36, 6000, ბათუმი, საქართველო

(540)



(591) მწვანე, ოქროსფერი  
(531) 26.04.02; 26.04.10; 26.04.12; 26.04.22; 26.04.24; 26.05.01; 26.11.08; 27.05.01; 27.05.10; 27.05.11; 27.05.24; 29.01.12

(511)

43 – საკვებით და სასმლით უზრუნველყოფა; დროებითი საცხოვრებლით უზრუნველყოფა.

(260) AM 2024 125166 A  
(210) AM 125166  
(220) 2023 10 17  
(731) პატაგონია, ინკ.

259 უესტ სანტა კლარა სტრიტი, ვენტურა, კალიფორნია 93001, აშშ

(740) თამაზ შილაკაძე

(540)

**PATAGONIA**

(591) შავ-თეთრი  
(511)

18 – ტყავი და ტყავის შემცველები და ამ მასალებისგან დამზადებული საქონელი, სხვა კლასებში შეტანილის გარდა; ცხოველთა ტყავები; სკივრები და ჩემოდნები; ქოლგები და მზის ქოლგები; ხელჯოხები; მათრახები, ღვედები და უნაგირები; ბარგი; ზურგჩანთები; ჩანთები; სპორტული ჩანთები.

25 – ტანსაცმელი, ფეხსაცმელი, თავსაბურავი.

35 – რეკლამა; ბიზნესის მართვა; ბიზნესის ადმინისტრირება; საოფისე მომსახურება; საცალო, ონლაინ და კატალოგებით ვაჭრობის მომსახურება.

(260) AM 2024 125167 A

(210) AM 125167

(220) 2023 10 17

(731) პატაგონია, ინკ.

259 უესტ სანტა კლარა სტრიტი, ვენტურა,  
კალიფორნია 93001, აშშ

(740) თამაზ შილაკაძე

(540)



(591) შავ-თეთრი

(531) 01.15.11; 06.01.01; 06.01.04; 26.04.02;

26.04.05; 26.04.13; 26.04.16; 26.04.22;

26.04.24; 27.05.01; 27.05.24

(511)

18 – ტყავი და ტყავის შემცველები და ამ მასალებისგან დამზადებული საქონელი, სხვა კლასებში შეტანილის გარდა; ცხოველთა ტყავები; სკივრები და ჩემოდნები; ქოლგები და მზის ქოლგები; ხელჯოხები; მათრახები, ღვედები და უნაგირები; ბარგი; ზურგჩანთები; ჩანთები; სპორტული ჩანთები.

25 – ტანსაცმელი, ფეხსაცმელი, თავსაბურავი.

35 – რეკლამა; ბიზნესის მართვა; ბიზნესის ადმინისტრირება; საოფისე მომსახურება; საცალო, ონლაინ და კატალოგებით ვაჭრობის მომსახურება.

(260) AM 2024 125183 A

(210) AM 125183

(220) 2023 10 19

(731) შპს „რავილას“

სოფ. ქვედა სალიბაური, მე-3 ქ. 23, 6010,  
ხელვაჩაურის რაიონი, საქართველო

(540)



(591) თეთრი, ნარინჯისფერი

(531) 01.03.01; 01.03.13; 01.03.16; 07.01.08;

07.01.12; 07.01.24; 27.05.01; 29.01.12

(511)

35 – რეკლამა; ბიზნესის მართვა; ბიზნესის ადმინისტრირება; საოფისე მომსახურება.

36 – დაზღვევა; ფინანსური საქმიანობა; ფულად-საკრედიტო საქმიანობა; უძრავ ქონებასთან დაკავშირებული საქმიანობა.

37 – სამშენებლო მომსახურება; სამონტაჟო და სარემონტო მომსახურება; სამთო მოპოვება, ნავთობისა და გაზის ჭაბურღილები.

39 – ტრანსპორტირება; საქონლის შეფუთვა და დასაწყობება; მოგზაურობის ორგანიზება.

43 – საკვებით და სასმლით უზრუნველყოფა; დროებითი საცხოვრებელი უზრუნველყოფა.

(260) AM 2024 125250 A

(210) AM 125250

(220) 2023 10 20

(731) კოლგეიტ-პალმოლივ კომპანი

დელავერის კორპორაცია

300 პარკ ავენიუ, ნიუ-იორკი, ნიუ-იორკი  
10022, აშშ

(740) თამაზ შილაკაძე

(540)

## COLGATE PLAQUE PRO- RELEASE

(591) შავ-თეთრი

(511)

3 – არასამკურნალო კბილის პასტები; არასამკურნალო პირის ღრუს საველები სითხეები.

(260) AM 2024 125256 A

(210) AM 125256

(220) 2023 10 23

(731) სიჯეი იენემ კო., ლტდ

870-13 კვაჩონ-დარეო, სოჩხო-გუ, სეული,  
კორეის რესპუბლიკა

(740) გიორგი თაქთაქიშვილი

(540)

## GVACHVENE SHENI KHMA

(591) შავ-თეთრი

(511)

9 – პორტატიული მედია პლეიერები; ხმის ჩასაწერი დისკები; ჩამოტვირთვადი მუსიკალური დოკუმენტები; ჩამოტვირთვადი ციფრული ვიდეოჩანაწერები; ჩაწერილი DVD დისკები (არამუსიკის); ჩამოტვირთვადი ბილეთები; ელექტრონული პუბლიკაციები, ჩატვირთვადი; მედია-რესურსი; ფოტოაპარატის წყალგაუმტარი ჩანთები; სათვალეების და მზის სათვალეების ჩარჩოები; სამაშველო ჟილეტები; სასიგნალო



მოწყობილობები; პორტატიული დამმუხტავი მოწყობილობები; საბ-ბატარები სმარტფონებისათვის; USB კაბელები; ფულარები მობილური ტელეფონებისათვის; უსადენო ყურსასმენები (ბლუთუზი); USB მეხსიერება; არასამედიცინო სასწორები; ვიდეოთამაშების კარტრიჯები და კასეტები; ჩაფხუტები; აპლიკაციების პროგრამული უზრუნველყოფა სმარტფონებისათვის; კომპაქტ-დისკები; DVD კომპაქტ-დისკები; მულტიპლიკაციური ფილმები; ვიდეო და კომპიუტერული თამაშების პროგრამული უზრუნველყოფა; ელექტრონული კუპონები; ჩამოტვირთვადი გამოსახულებითი ფაილები გაფართოებული რეალობის მანეკენებისა და კომპიუტერული გრაფიკული ავატარების სფეროში; მონაცემთა დაშიფვრის აპარატები ბლოკჩეინზე დაფუძნებული არაჩანაცვლებადი ტოკენის ტექნოლოგიის გამოყენებით (NFT); ვირტუალური რეალობის თამაშების პროგრამული უზრუნველყოფა; თამაშის პროგრამული უზრუნველყოფა მეტავერსისათვის; მეტავერსის კონტენტის ოპერატიული პროგრამული უზრუნველყოფა; კომპიუტერული პროგრამები ვირტუალურ სამყაროში თამაშისათვის, ჩაწერილი ვირტუალური საშუალებების გამოყენებით; ვირტუალური სამყაროს კომპიუტერული პროგრამები, ჩაწერილი ვირტუალური საშუალებების გამოყენებით; ვირტუალური ტანსაცმელი; ჩამოტვირთვადი ვირტუალური ტანსაცმელი; ვირტუალური თავსაბურავი; ვირტუალური ფეხსაცმელი.

(260) AM 2024 125257 A

(210) AM 125257

(220) 2023 10 23

(731) სიჯეი იენემ კო., ლტდ

870-13 კვაჩონ-დარეო, სოჩხო-გუ, სეული, კორეის რესპუბლიკა

(740) გიორგი თაქთაქიშვილი

(540)

## GVACHVENE SHENI KHMA

(591) შავ-თეთრი

(511)

41 – მომღერლების მოსმენის ორგანიზება და ჩატარება; გასართობი წარმოდგენების დაგეგმვა; სასწავლო ან გასართობი კონკურსების ორგანიზება; ღამის კლუბებით მომსახურება [გართობა]; კარაოკეთი მომსახურება; გასართობი პარკების მომსახურება [ატრაქციონები]; ცეკვის აკადემიები; თეატრალიზებული წარმოდგენების შექმნა; ციფრული მუსიკის უზრუნველყოფა მობილური მოწყობილობებისა მეშვეობით; კულტურული ღონისძიებებისა და სანახაობების ორგანიზება; ფოტოგრაფირება; წიგნებისა და სხვა გამოცემების ხელზე გაცემა; ბილეთების დაჯავშნა სპექტაკლებზე; სამსახიობო ოსტატობის / სიმღერის / ცეკვის სწავლება; ჩვენებების მოწყობა გართობის მიზნით; გამართობების სამსახური; ინფორმაციით უზრუნველყოფა გართობის სფეროში; კინოს, შოუს, წარმოდგენების, მუსიკალური ან საგანმანათლებლო სწავლების აღჭურვილობით უზრუნველყოფა; ონლაინ თამაშების მომსახურება, უზრუნველყოფილი მობილური აპლიკაციების მეშვეობით; არაჩამოტვირთვადი ონლაინ მუსიკით უზრუნველყოფა; გართობასთან დაკავშირებული ინფორმაციით უზრუნველყოფა ონლაინ რეჟიმში ვებ გვერდების მეშვეობით; ხმოვანი ჩანაწერების წარმოება; მუსიკალური წარმოდგენების პრეზენტაცია; აუდიოჩანაწერების გაქირავება ონლაინ ინტერნეტის მეშვეობით; არაჩამოტვირთვადი ელექტრონული პუბლიკაციებით უზრუნველყოფა ონლაინ რეჟიმში; წვრთნა [სწავლება]; სატელევიზიო შოუების წარმოება; ციფრული გამოსახულებების მომსახურება [გამოსახულებების დამუშავება]; ხმის, კინო- და ვიდეოჩანაწერების წარმოება; სპორტული ღონისძიებები მესამე პირთათვის; მხატვრების განათლება; გასართობი აღჭურვილობის უზრუნველყოფა; აზარტული თამაშებით მომსახურება; წვეულების პროგრამის შედგენა [გართობა]; მუსიკალური შესრულება ვირტუალური რეალობის გამოყენებით [მეტავერსი].

ბის შექმნა; ციფრული მუსიკის უზრუნველყოფა მობილური მოწყობილობებისა მეშვეობით; კულტურული ღონისძიებებისა და სანახაობების ორგანიზება; ფოტოგრაფირება; წიგნებისა და სხვა გამოცემების ხელზე გაცემა; ბილეთების დაჯავშნა სპექტაკლებზე; სამსახიობო ოსტატობის / სიმღერის / ცეკვის სწავლება; ჩვენებების მოწყობა გართობის მიზნით; გამართობების სამსახური; ინფორმაციით უზრუნველყოფა გართობის სფეროში; კინოს, შოუს, წარმოდგენების, მუსიკალური ან საგანმანათლებლო სწავლების აღჭურვილობით უზრუნველყოფა; ონლაინ თამაშების მომსახურება, უზრუნველყოფილი მობილური აპლიკაციების მეშვეობით; არაჩამოტვირთვადი ონლაინ მუსიკით უზრუნველყოფა; გართობასთან დაკავშირებული ინფორმაციით უზრუნველყოფა ონლაინ რეჟიმში ვებ გვერდების მეშვეობით; ხმოვანი ჩანაწერების წარმოება; მუსიკალური წარმოდგენების პრეზენტაცია; აუდიოჩანაწერების გაქირავება ონლაინ ინტერნეტის მეშვეობით; არაჩამოტვირთვადი ელექტრონული პუბლიკაციებით უზრუნველყოფა ონლაინ რეჟიმში; წვრთნა [სწავლება]; სატელევიზიო შოუების წარმოება; ციფრული გამოსახულებების მომსახურება [გამოსახულებების დამუშავება]; ხმის, კინო- და ვიდეოჩანაწერების წარმოება; სპორტული ღონისძიებები მესამე პირთათვის; მხატვრების განათლება; გასართობი აღჭურვილობის უზრუნველყოფა; აზარტული თამაშებით მომსახურება; წვეულების პროგრამის შედგენა [გართობა]; მუსიკალური შესრულება ვირტუალური რეალობის გამოყენებით [მეტავერსი].

(260) AM 2024 125266 A

(210) AM 125266

(220) 2023 10 24

(731) ჯენერიემენს ჯენერალ ტრეიდინგ ლ.ლ.კ

2013 მეტროპოლის თაუერი, ბურჯ-ხალიფა სტრიტი, ბიზნეს ბეი, დუბაი, არაბთა გაერთიანებული საამიროები

(740) თამაზ შილაკაძე

(540)



(591) ყვითელი, წითელი, ლურჯი, მწვანე, ღია მწვანე

(531) 01.03.01; 05.01.12; 05.03.11; 05.03.14;  
06.03.01; 06.03.04; 06.06.03; 25.03.01;  
25.03.07; 27.05.01; 27.05.17; 29.01.14

(511)

31 – მარცვლეული და სოფლის მეურნეობის პროდუქტები; ახალი ხილი და ბოსტნეული; ნუში; ალოე ვერას ნათესები; ცხოველების საკვები პროდუქტი; ქერი; ლობიოს მარცვლები, დაუმუშავებელი; ჭარხალი; კენკროვანები, ცოცხალი ხილი; ფრინველების საკვები; ქატო; ბუჩქები; საქონლის საკვები; პურეულის თესლი, დაუმუშავებელი; წაბლი, დაუმუშავებელი; ციტრუსის ხილი; კაკაოს მარცვლები, დაუმუშავებელი; ქოქოსის კაკლის ნაჭუჭი; ქოქოსის კაკალი; ხეკოლას კაკალი; სვიის გირჩები; კოპრა (ქოქოსის კაკლის გული); კიტრი, ცოცხალი; შინაური ფრინველებისთვის კვრცხდების პროდუქტიულობის ასამაღლებელი საშუალებები; საინკუბაციო კვრცხები, განაყოფიერებული; თევზი, ცოცხალი; ფურაჟი; ხილი, ცოცხალი; ხილის ჩენჩო; მწვანილი, ცოცხალი; მარცვლეული [პურეული]; ყურძენი; ბურღულეული შინაური ფრინველების გამოსაკვებად; თივა; თხილი; ღვიის კენკრა; ხეკოლას კაკალი; პრასი, ცოცხალი; ლიმონი, ცოცხალი; ოსპი, ნედლი; სალათა, ცოცხალი; ცოცხალი ცხოველები; აკაციის მარცვლები, დაუმუშავებელი; სიმინდი; სიმინდის კოპტონი საქონლის გამოსაკვებად; გამოწურული ხილის ნარჩენი (ჩენჩო, გამოწურული); ყაბაყი; სოკო, ნედლი; ჭინჭარი; კაკალი [ნაყოფი]; შვრია; ზეთისხილი; ხახვი, ცოცხალი ბოსტნეული; ფორთოხალი; არაქისი, ცოცხალი; ბარდა, ოქროცერცვა, ნედლი; წიწაკა [ნარგავები]; ოთახის ცხოველების საკვები; ფიჭვის გირჩები; თესლეული; მცენარეები; კარტოფილი, უმი; შინაური ფრინველი, ცოცხალი; ბრინჯის ფქვილი ცხოველების გამოსაკვებად; ბრინჯი, დაუმუშავებელი; ჩითილები; სეზამი; ქოქოსის კაკლის ნაჭუჭი; მოლუსკები, ცოცხალი; ისპანახი, ნედლი; გოგრა; ბაგაში საქონლის გასასუქებელი საკვები; ჩალა [ფურაჟი]; ცხოველების მოსაღონიერებელი საკვები; შაქრის ლერწამი; ხეები; ხეების ტანი; ტრიუფელი [თირკმელა სოკო], ცოცხალი; ბოსტნეული, ცოცხალი; ვაზი; ხორბალი.

(260) AM 2024 125267 A

(210) AM 125267

(220) 2023 10 24

(731) ჯენერეიშენს ჯენერალ ტრეიდიנג ლ.ლ.კ  
2013 მეტროპოლის თაუერი, ბურჯ-

ხალიფა სტრიტი, ბიზნეს ბეი, დუბაი,  
არაბთა გაერთიანებული საამიროები  
(740) თამაზ შილაკაძე  
(540)



(591) ლურჯი, ყვითელი

(531) 01.03.01; 01.03.16; 01.15.23; 05.07.18;  
27.05.17; 29.01.12

(511)

31 – მარცვლეული და სოფლის მეურნეობის პროდუქტები; ახალი ხილი და ბოსტნეული; ნუში; ალოე ვერას ნათესები; ცხოველების საკვები პროდუქტი; ქერი; ლობიოს მარცვლები, დაუმუშავებელი; ჭარხალი; კენკროვანები, ცოცხალი ხილი; ფრინველების საკვები; ქატო; ბუჩქები; საქონლის საკვები; პურეულის თესლი, დაუმუშავებელი; წაბლი, დაუმუშავებელი; ციტრუსის ხილი; კაკაოს მარცვლები, დაუმუშავებელი; ქოქოსის კაკლის ნაჭუჭი; ქოქოსის კაკალი; ხეკოლას კაკალი; სვიის გირჩები; კოპრა (ქოქოსის კაკლის გული); კიტრი, ცოცხალი; შინაური ფრინველებისთვის კვრცხდების პროდუქტიულობის ასამაღლებელი საშუალებები; საინკუბაციო კვრცხები, განაყოფიერებული; თევზი, ცოცხალი; ფურაჟი; ხილი, ცოცხალი; ხილის ჩენჩო; მწვანილი, ცოცხალი; მარცვლეული [პურეული]; ყურძენი; ბურღულეული შინაური ფრინველების გამოსაკვებად; თივა; თხილი; ღვიის კენკრა; ხეკოლას კაკალი; პრასი, ცოცხალი; ლიმონი, ცოცხალი; ოსპი, ნედლი; სალათა, ცოცხალი; ცოცხალი ცხოველები; აკაციის მარცვლები, დაუმუშავებელი; სიმინდი; სიმინდის კოპტონი საქონლის გამოსაკვებად; გამოწურული ხილის ნარჩენი (ჩენჩო, გამოწურული); ყაბაყი; სოკო, ნედლი; ჭინჭარი; კაკალი [ნაყოფი]; შვრია; ზეთისხილი; ხახვი, ცოცხალი ბოსტნეული; ფორთოხალი; არაქისი, ცოცხალი; ბარდა, ოქროცერცვა, ნედლი; წიწაკა [ნარგავები]; ოთახის ცხოველების საკვები; ფიჭვის გირჩები; თესლეული; მცენარეები; კარტოფილი, უმი; შინაური ფრინველი, ცოცხალი; ბრინჯის ფქვილი ცხოველების გამოსაკვებად; ბრინჯი, დაუმუშავებელი; ჩითილები; სეზამი; ქოქოსის კაკლის ნაჭუჭი; მოლუსკები, ცოცხალი; ისპანახი, ნედლი; გოგრა; ბაგაში საქონლის გა-

სასუქებელი საკვები; ჩალა [ფურაჟი]; ცხოველების მოსალონიერებელი საკვები; შაქრის ლერწამი; ხეები; ხეების ტანი; ტრიუფელი [თირკმელა სოკო], ცოცხალი; ბოსტნეული, ცოცხალი; ვაზი; ხორბალი.

(260) AM 2024 125874 A

(210) AM 125874

(220) 2023 12 04

(731) სს „ევექსი“

ვაჟა-ფშაველას გამზ. 40, თბილისი,  
საქართველო

(540)



(591) მდოგვისფერი, მოწითალო აგურისფერი,  
მწვანე, ლურჯი, ღია მწვანე, ყვითელი

(531) 28.19; 29.01.15

(511)

41 – განათლება; სასწავლო პროცესის უზრუნველყოფა; გართობა; სპორტული და კულტურული ღონისძიებები.

44 – სამედიცინო მომსახურება; ვეტერინარული მომსახურება; ჰიგიენური და კოსმეტიკური მომსახურება ადამიანებისა და ცხოველებისთვის; მომსახურება სოფლის მეურნეობის, მეზღვეობისა და მეტყვეობის სფეროში.

(260) AM 2024 125877 A

(210) AM 125877

(220) 2023 12 04

(731) სს „ევექსი“

ვაჟა-ფშაველას გამზ. 40, თბილისი,  
საქართველო

(540)



(591) ყვითელი, ღია მწვანე, ლურჯი,  
მდოგვისფერი, მოწითალო აგურისფერი,  
მწვანე

(531) 27.05.01; 29.01.15

(511)

41 – განათლება; სასწავლო პროცესის უზრუნველყოფა; გართობა; სპორტული და კულტურული ღონისძიებები.

44 – სამედიცინო მომსახურება; ვეტერინარული მომსახურება; ჰიგიენური და კოსმეტიკური მომსახურება ადამიანებისა და ცხოველებისთვის; მომსახურება სოფლის მეურნეობის, მეზღვეობისა და მეტყვეობის სფეროში.

## დაჩქარებული პროცედურით რეგისტრირებული სასაქონლო ნიშნები

რეგისტრაციის გაუქმების მოთხოვნით საჩივრის შეტანა შესაძლებელია საქპატენტის სააპელაციო პალატაში გამოქვეყნებიდან 3 თვის ვადაში.

- (111) M 2024 38172 R
- (151) 2024 04 23
- (181) 2034 04 23
- (210) AM 127500
- (220) 2024 03 19
- (732) შპს „აჭარა ჯგუფის ბრენდ ფროფერტი“  
მერაბ კოსტავას ქ. 14, 0108, თბილისი,  
საქართველო
- (740) გიორგი თავთაქიშვილი
- (540)



- (591) შავ-თეთრი
- (531) 03.07.06; 27.05.24
- (511)

9 – მონიტორები [კომპიუტერის აპარატული უზრუნველყოფა]; კომპიუტერის სენსორული ეკრანები; თამაშების პროგრამული უზრუნველყოფა; აზარტული თამაშების პროგრამული უზრუნველყოფა; თამაშის პროგრამული უზრუნველყოფა, რომელიც სათამაშო ავტომატების ფსონის შედეგების გენერაციას და ვიზუალიზაციას უზრუნველყოფს; კომპიუტერული თამაშების ჩაწერილი პროგრამები; სათამაშო ავტომატების ელექტრონული კომპონენტები; პროგრამული უზრუნველყოფა ონლაინ თამაშების ადმინისტრირებისათვის; კომპიუტერული აპარატული უზრუნველყოფა თამაშების, მათ შორის, აზარტული თამაშებისთვის; ფსონის დასადები პროგრამული და კომპიუტერული აპარატული უზრუნველყოფა; კომპიუტერული ტერმინალები; ინტერაქტიური ტერმინალები; მულტიმედია ტერმინალები; ლატარიის ბილეთების გენერაციის ელექტრონული ტერმინალები.

28 – სათამაშო ავტომატები [სათამაშო აპარატები]; მონეტებით მართვადი გასართობი მოწყობილობები; მონეტებით მართვადი არკადე თამაშები [აპარატები]; მონეტებით მართვადი ვიდეო თამაშების სათამაშო ავტომატები; სლოტის

ავტომატები [სათამაშო ავტომატები]; ჩიპები და კამათელი [სათამაშო აღჭურვილობა]; რულეტის მანქანები.

41 – კულტურული ღონისძიებების ორგანიზება და ჩატარება; გასართობი ღონისძიებების ორგანიზება და ჩატარება; დასასვენებელი ღონისძიებების ორგანიზება და ჩატარება; კულტურულ-საგანმანათლებლო და გასართობი კლუბები; კონცერტების ორგანიზება და ჩატარება; დისკოთეკები; მიღების, წვეულების პროგრამის შედგენა (გართობა); წვეულებების ორგანიზება და ჩატარება; მიღებების ორგანიზება და ჩატარება; შოუ-პროგრამები; კარაოკეს უზრუნველყოფა; გასართობი რადიო-გადაცემები; საგანმანათლებლო ღონისძიებების ორგანიზება და ჩატარება; შემეცნებითი ღონისძიებების ორგანიზება და ჩატარება; სემინარებისა და კონფერენციების ორგანიზება და ჩატარება; დასვენების უზრუნველყოფა; შოუ-პროგრამის დეკორაციების გაქირავება; მიუზიკლ-ჰოლები; ღამის კლუბები; სატელევიზიო გასართობი გადაცემები; აზარტული თამაშებით მომსახურება; სლოტ აპარატების გაქირავება; სათამაშო მანქანების გაქირავება; აზარტულ თამაშებთან დაკავშირებული გასართობი მომსახურება; თამაშებთან დაკავშირებული გართობის მომსახურება; კაზინოს მომსახურება; ონლაინ კაზინოს მომსახურება; ონლაინ კაზინოთი მომსახურების უზრუნველყოფა (აზარტული თამაშები); ონლაინ აზარტული თამაშების მომსახურება; კაზინოს აღჭურვილობის უზრუნველყოფა; ინფორმაციის ონლაინ უზრუნველყოფა კომპიუტერული თამაშებით გართობის სფეროში; ლატარიის ორგანიზება; სათამაშო ავტომატების დარბაზებით უზრუნველყოფა; თამაშების ინტერაქტიური უზრუნველყოფა კომპიუტერულ ქსელში; აზარტული თამაშები; გოლფის სათამაშო მოედნებით უზრუნველყოფა; გამაჯანსაღებელი კლუბები; გართობის პარკები.

43 – საკვებით და სასმელებით უზრუნველყოფა; დროებითი საცხოვრებელი უზრუნველყოფა, მათ შორის, დროებითი საცხოვრებელი უზრუნველყოფის ბიუროები [სასტუმროები, პანსიონები]; სასტუმროები; მოტელები; ადგი-

ლების დაჯავშნა სასტუმროში; შეხვედრების ჩასატარებელი ოთახების გაქირავება; დროებითი საცხოვრებლის გაქირავება; დროებითი საცხოვრებლის დაჯავშნა; ადგილების დაჯავშნა პანსიონებში; პანსიონები; დასასვენებელი ბანაკები [საცხოვრებლით უზრუნველყოფა]; კემპინგებით უზრუნველყოფა; ტურბაზები; კარვების გაქირავება; მიღების მომსახურება დროებითი საცხოვრებლით უზრუნველყოფისას [დახვედრისა და გაცილების მართვა]; რესტორნები; თვითმომსახურების რესტორნები; ბარების მომსახურება; კაფეები; კაფეტერიები; სასაუზმეები; დაწესებულებების სასადილოები; პირადი შეფ-მზარეულის მომსახურება; საკვების შეკვეთით დამზადება და შინ მიტანა; ავეჯის, მაგიდის თეთრეულისა და ჭურჭლის გაქირავება.

(111) M 2024 38173 R

(151) 2024 04 23

(181) 2034 04 23

(210) AM 127673

(220) 2024 04 04

(732) ინდივიდუალური მეწარმე დეილი დოზი სოფ. საბუე, ყვარლის რაიონი, საქართველო

(540)



(591) შავი, თეთრი, ოქროსფერი

(531) 26.01.02; 26.01.12; 26.01.21; 26.01.24; 27.05.01; 27.05.24

(511)

43 – კაფეებით მომსახურება, კაფეტერიებით მომსახურება, რესტორნებით მომსახურება.

(111) M 2024 38174 R

(151) 2024 04 23

(181) 2034 04 23

(210) AM 127499

(220) 2024 03 19

(732) შპს „აჭარა ჯგუფის ბრენდ ფროფერტი“ მერაბ კოსტავას ქ. 14, 0108, თბილისი, საქართველო

(740) გიორგი თაქთაქიშვილი

(540)

## Rubber Duck

(591) შავ-თეთრი

(511)

9 – მონიტორები [კომპიუტერის აპარატული უზრუნველყოფა]; კომპიუტერის სენსორული ეკრანები; თამაშების პროგრამული უზრუნველყოფა; ახარტული თამაშების პროგრამული უზრუნველყოფა; თამაშის პროგრამული უზრუნველყოფა, რომელიც სათამაშო ავტომატების ფსონის შედეგების გენერაციას და ვიზუალიზაციას უზრუნველყოფს; კომპიუტერული თამაშების ჩაწერილი პროგრამები; სათამაშო ავტომატების ელექტრონული კომპონენტები; პროგრამული უზრუნველყოფა ონლაინ თამაშების ადმინისტრირებისათვის; კომპიუტერული აპარატული უზრუნველყოფა თამაშების, მათ შორის, ახარტული თამაშებისთვის; ფსონის დასადები პროგრამული და კომპიუტერული აპარატული უზრუნველყოფა; კომპიუტერული ტერმინალები; ინტერაქტიური ტერმინალები; მულტიმედია ტერმინალები; ლატარიის ბილეთების გენერაციის ელექტრონული ტერმინალები.

28 – სათამაშო ავტომატები [სათამაშო აპარატები]; მონეტებით მართვადი გასართობი მოწყობილობები; მონეტებით მართვადი არკადე თამაშები [აპარატები]; მონეტებით მართვადი ვიდეო თამაშების სათამაშო ავტომატები; სლოტის ავტომატები [სათამაშო ავტომატები]; ჩიპები და კამათელი [სათამაშო აღჭურვილობა]; რულეტის მანქანები.

41 – კულტურული ღონისძიებების ორგანიზება და ჩატარება; გასართობი ღონისძიებების ორგანიზება და ჩატარება; დასასვენებელი ღონისძიებების ორგანიზება და ჩატარება; კულტურულ-საგანმანათლებლო და გასართობი კლუბები; კონცერტების ორგანიზება და ჩატარება; დისკოთეკები; მიღების, წვეულების პროგრამის შედგენა (გართობა); წვეულებების ორგანიზება და ჩატარება; მიღებების ორგანიზება და ჩატარება; შოუ-პროგრამები; კარაოკეს უზრუნველყოფა; გასართობი რადიო-გადაცემები; საგანმანათლებლო ღონისძიებების ორგანიზება და ჩატარება; შემეცნებითი ღონისძიებების ორგანიზება და ჩატარება; სემინარებისა და კონფერენციების ორგანიზება და ჩატარება; დასვენების უზრუნველყოფა; შოუ-პროგრამის დეკორაციების გაქირავება; მიუზიკლ-ჰოლები; ღამის კლუბები; სატელევიზიო გასართობი გადაცემები; ახარტული თამაშებით მომსახურება;

სლოტ აპარატების გაქირავება; სათამაშო მანქანების გაქირავება; ახარტულ თამაშებთან დაკავშირებული გასართობი მომსახურება; თამაშებთან დაკავშირებული გასართობი მომსახურება; კაზინოს მომსახურება; ონლაინ კაზინოს მომსახურება; ონლაინ კაზინოთი მომსახურების უზრუნველყოფა (ახარტული თამაშები); ონლაინ ახარტული თამაშების მომსახურება; კაზინოს აღჭურვილობის უზრუნველყოფა; ინფორმაციის ონლაინ უზრუნველყოფა კომპიუტერული თამაშებით გასართობის სფეროში; ლატარიის ორგანიზება; სათამაშო ავტომატების დარბაზებით უზრუნველყოფა; თამაშების ინტერაქტიური უზრუნველყოფა კომპიუტერულ ქსელში; ახარტული თამაშები; გოლფის სათამაშო მოედნებით უზრუნველყოფა; გამაჯანსაღებელი კლუბები; გასართობის პარკები.

43 – საკვებით და სასმელებით უზრუნველყოფა; დროებითი საცხოვრებლით უზრუნველყოფა, მათ შორის, დროებითი საცხოვრებლით უზრუნველყოფის ბიუროები [სასტუმროები, პანსიონები]; სასტუმროები; მოტელები; ადგილების დაჯავშნა სასტუმროში; შეხვედრების ჩასატარებელი ოთახების გაქირავება; დროებითი საცხოვრებლის გაქირავება; დროებითი საცხოვრებლის დაჯავშნა; ადგილების დაჯავშნა პანსიონებში; პანსიონები; დასასვენებელი ბანაკები [საცხოვრებლით უზრუნველყოფა]; კემპინგებით უზრუნველყოფა; ტურბაზები; კარვების გაქირავება; მიღების მომსახურება დროებითი საცხოვრებლით უზრუნველყოფისას [დახვედრისა და გაცილების მართვა]; რესტორნები; თვითმომსახურების რესტორნები; ბარების მომსახურება; კაფეები; კაფეტერიები; სასაუზმეები; დაწესებულებების სასადილოები; პირადი შეფ-მზარეულის მომსახურება; საკვების შეკვეთით დამზადება და შინ მიტანა; ავეჯის, მაგიდის თეთრეულისა და ჭურჭლის გაქირავება.

- (111) M 2024 38175 R
- (151) 2024 04 25
- (181) 2034 04 25
- (210) AM 127882
- (220) 2024 04 16
- (732) იური სუპტელ  
კრუმელნიცკოეს გამზ. 7, ბ. 5, ლევივი,  
79000, უკრაინა
- (740) ირაკლი გვილია
- (540)

**LUNA**

(591) შავ-თეთრი  
(511)

34 – შთამნთქმელი ქაღალდი ჩიბუხისათვის; არომატული ნივთიერებები ელექტრო სიგარეტებში გამოსაყენებლად, ეთერზეთების გარდა; არომატული ნივთიერებები თამბაქოსთვის, ეთერზეთების გარდა; ქარვის სატუჩები სიგარეტისა და სიგარის მუნდმტუკებისთვის; პირის ღრუს აეროზოლები მწვევლათვის; სათუთუნე ჭურჭელი; სანთებლის დასატენი გაზის ბალონები; სანთებელას ფითილები; საღეჭი თამბაქო; სანთებლები; ჩიბუხის გასაწმენდი ინსტრუმენტები; ნარგილე (ჩილიმი); თამბაქოს ქისები; სიგარეტის შესახვევი ჯიბის ინსტრუმენტები; მოსაწევი ქაღალდის ბლოკნოტები; ასანთები კაჟი; ჩიბუხები; მუნდმტუკები სიგარისთვის; მუნდმტუკები სიგარეტისთვის; სიგარეტის ჰილზები; სიგარეტის მუნდმტუკის სატუჩები; ჩიბუხების სადგარები; საფურთხებლები თამბაქოს მომხმარებლებისთვის; საფერფლეები; პორტსიგარები; თხევადი ხსნარები ელექტრო სიგარეტებში გამოსაყენებლად; სიგარეტები; ელექტრო სიგარეტები; სიგარეტები თამბაქოს შემცველებით, არასამედიცინო დანიშნულების; პაპიროსის, სიგარეტის ქაღალდი; სიგარეტის ფილტრები; სიგარები; სიგარილოები; სიგარის კოლოფები; სიგარების საჭრელი; ასანთი; ასანთის კოლოფები; ასანთის ჩასაწყობები; საბურნუთეები; მოსაწევი ბალახები; თამბაქო, თუთუნი; ბურნუთი; კოლოფები სიგარების დამატენიანებლებით.

- (111) M 2024 38176 R
- (151) 2024 04 25
- (181) 2034 04 25
- (210) AM 127644
- (220) 2024 04 02

(732) სს „სადაზღვევო კომპანია ალდაგი“  
დავით აღმაშენებლის ხეივანი 66ა, 0171,  
საბურთალოს რაიონი თბილისი,  
საქართველო

(540)



- (591) მწვანე, თეთრი, ყვითელი
- (531) 26.04.02; 26.04.05; 26.04.12; 26.04.22;  
26.04.24; 26.11.08; 27.05.01; 27.05.24;  
29.01.13

(511)

16 – აფიშები, პლაკატები; ალბომები (ამონაჭრების ჩასაწებებელი); ალბომები; აკვარელის საღებავები; აკვარელი (სახატავი); აკვარელი; ატლასები; ასლის გადასაღები ქაღალდი; ავტომატური ფანქრები; აკვარელის გასახსნელი ჯამები ხელოვნებისთვის; ავტოკალმები; ალმანახები; ასლის გადასაღები ქაღალდი (საკანცელარიო); ანიმაციური უჯრედები; ბილეთები; ბიოლოგიური ანათალი [პრეპარატი] მიკროსკოპში გამოსაკვლევად [თვალსაჩინოება]; ბლოკნოტები ხაზვის ან ხატვისათვის; ბლოკნოტები [საკანცელარიო]; ბროშურები; ბარათები; ბეჭდები; ბლანკები, ნაბეჭდი; ბეჭდვითი გამოცემები; ბუკლეტები; ბარათები და ქაღალდის ლენტები (კომპიუტერული პროგრამის ჩასაწერი); ბურთულები ბურთულიანი ავტოკალმისათვის; ბეჭდისა და შტემპელის დამჭერები; ბეჭდებისა და შტემპელის ყუთები; ბუბკო [სახამებლის წებო] საკანცელარიო ან საყოფაცხოვრებო მიზნებისათვის; ბოთლის მუყაოს ან ქაღალდის შემოსახვევები; ბუშტებიანი პლასტმასის ფურცლები შეფუთვის ან დაფასობისთვის; ბუდეები საწერი საშუალებების ნაკრებისთვის; ბოთლის მუყაოს ან ქაღალდის საფუთავები; ბაფთები (ქაღალდის); ბანკნოტები; ბრინჯის ფურცელი; ბეიჯების ბუდეები (საკანცელარიო საკუთვნო); ბეიჯების სამაგრები (საოფისე საკუთვნო); გრიფელის დაფები; გრიფელები; გრავიურები; გაზეთები; გრიფელები ფანქრებისათვის; გარეკანები, ყდები [საკანცელარიო]; გადასაყვანი სურათები; გერბები ჰერალდიკური გამოსახულებებით [ქაღალდის ბეჭდები]; გალვანოსტეროტიპები; გლობუსები; გრაფიკული რეპროდუქციები; გრაფიკული გამოსახულებები; გრავირების დაფები; განრიგები (ნაბეჭდი); გადასაკეცი მოწყობილობები [საკანცელარიო]; გრაფინის ქაღალდის სადგარები; გრავირების ნემსები; გუმფისი [წებო] საკანცელარიო ან საყოფაცხოვრებო მიზნებისათვის; გახამებული შესაფუთი მასალა; გასანთლული ქაღალდი; გვერდის დამჭერები; გულსაფრები, სახელოიანი, ქაღალდის; გასაფერადებელი წიგნები; გასაფერადებელი სურათები; დაფრანკვის მანქანები ოფისისთვის; დამატენიანებლები [ოფისის საკუთვნო]; დავთრები; დასალუქი ბეჭდები; დასალუქი მოწყობილობები ოფისისათვის; დასალუქი საკანცელარიო მასალა; დეკალკომანია; დიაგრამები; დასალუქი ობლატები; ქაღალდის საჭრელი დანები [წერილების გასახსნელი]; დაფები განცხადებებისათვის (ქაღალდის ამ მუყაოს); დამჭერები (ჩეკების წიგნაკის); დაფის საწმენდები;

დამჭერები (ფულის); დოკუმენტის დამჭერები (საკანცელარიო საქონელი); დაბეჭდილი კუპონი, ტალონი; დაბეჭდილი სანოტო ფურცელი; დამცავი ყდები წიგნებისთვის; ესტამპები; ელექტროკარდიოგრაფის ქაღალდი; ეტიკეტების მისაწებებელი ხელის მოწყობილობები; ელასტიკური შესაკრავები; ერთჯერადი პოლიეთილენის პარკები ცხოველთა ნარჩენებისათვის; ვერცხლის კილიტა; ვინიეტების დასამზადებელი მოწყობილობები; ვისკოზის შესაფუთი ფურცლები; ვაში (იაპონური ქაღალდი); ზონრები (სამკინძაო); თხევადი კორექტორები; თერმის ცარცი; თვითწებვადი ლენტები საკანცელარიო ან საყოფაცხოვრებო მიზნებისათვის; თევზის წებო საკანცელარიო ან საყოფაცხოვრებო მიზნებისათვის; თვითწებვადი ეტიკეტები; ინსტრუმენტები ზედაპირზე მარმარილოს ან მვირფასი მერქნის ფაქტურის იმიტაციისათვის; ინფორმაციის საპრეზენტაციო დაფები მასზე დამაგრებული გადასაფურცელი თაბახის ქაღალდით; იატაკზე გადასაყვანი სურათები; კალმისტრის დამჭერები; კარტოთეკები; კოჭები კოპირების ლენტისათვის; კალკები; კალკა (ასლის გადასაღები გამჭვირვალე ქაღალდი); კარტოთეკის ბარათები; კატალოგები; კარტოთეკის ბარათების დამჭერები; კონვერტები; კალმები; კოპირების ლენტები; კონვერტის დასალუქი მოწყობილობები ოფისისათვის; კალმის საწმენდები; კოლოფები სახატავი საგნებისთვის, სასკოლო; კამპო (ქაღალდის); კალმისტრები [ოფისის საკუთვნო]; კალენდრები; კარადები სამუშაო მაგიდებისთვის [ოფისის საკუთვნო]; კომიქსები; კორექტორი ლენტები (ოფისისთვის); ლითონგრავიები [ხელოვნების ნიმუშები]; ქაღალდის ჭილოფები ლუდის ჭიქებისთვის; ლუქი; ლანგრები ფულის დათვლისა და დახარისხებისათვის; ლანგრები კორესპონდენციისათვის; ლილვაკები საბეჭდი მანქანებისათვის; ლეკალოები; ლითონგრავიები; ლითონგრავის ქვები; ლილვაკები (მღებავის); ლენტები (ქაღალდის); ლენტები საბეჭდი მანქანისათვის; ლამინირების აპარატები (საბუთების -); მისაწოდებელი მოწყობილობები (წებვადი ლენტის) [ოფისის საკუთვნო]; მისამართიანი შტამპები; მუშტაბელები [ხელის საყრდენები] მხატვრებისათვის; მაკეტები (არქიტექტურული); მხატვრის ფუნჯები; მუყაო; მუყაოს ტუბუსები; მოლბერტები; მრუდთარგები; მელანი; მფილტრავი მასალა, ქაღალდის; მაგიდის ქაღალდის თეთრეული; მნათი ქაღალდი; მოსანიშნი ცარცი; მიმეოგრავები; მისალოცი ღია ბარათები; მაგიდის ქაღალდის ქვეშაფენები; მისამართიანი ფირფტე-

ბი ადრესოგრაფისათვის; მერქნის მასის მუყაო; მერქნის მასის ქაღალდი; მეორადი ცელულოზის რბილი შესაფუთი ფურცლები; მაკიაჟის მოსაცილებელი ქაღალდის ხელსახოცები; მაგიდის ქაღალდის ხელსახოცები; მუსიკალური მისალოცი ღია ბარათები; მარკერები (საკანცელარიო); მოძრავი კოჭები ბეიჯებისთვის (საოფისე საკუთვნო); მეზუზას პერგამენტი; მეზუზას ბუდეები; მაგნიტური დაფები, როგორც საოფისე რეკვიზიტები; ნაქარგობის ნიმუშები [შაბლონები]; ნაბეჭდი გრაფიკული მასალა; ნახშირის ფანქრები; ნაბეჭდი გეოგრაფიული რუკები; ნაბეჭდი მასალა; ნუმერატორები; ნახაზები [შუქპირები]; ნაგვის პარკები, ქაღალდის ან პლასტმასის; ოფორტები; ოქროს კალმები; ოფისის საკუთვნო, ავეჯის გარდა; ოფსეტური ტილოები, არაქსოვილოური; ოლეოგრაფიები; ორიგამის ქაღალდი; პერიოდული გამოცემები; პერფორატორები (ყვარდული საქსოვი დაზგების); პერფორატორები; პენალები; პაპიემამეს (ქაღალდის და წებოს ნარევი) მინიატურული ქანდაკებები (სტატუები); პაპიემამეს მინიატურული ქანდაკებები (სტატუები); პრეს-პაპიე; პაპიე-მაშე; პლასტიკური მასალები ძერწვისათვის; პალიტრები მხატვრებისათვის; პანტოგრაფები; პერგამენტის ქაღალდი; პასტელი [ფანქრები]; პოლიეთილენის ფირები შეფუთვისათვის; პორტრეტები; პროსპექტები; პოლიეთილენის გადასაჭიმი წებოვანი ფირები ტვირთის შტაბელირებისთვის; პასპორტის ყდები; პლანშეტები მომჭერით; პოლიმერის სამერწი თიხა; ჟურნალები [პერიოდული გამოცემები]; რგოლებიანი სწრაფჩამკერები; რვეულები; სათითურები საოფისე გამოყენებისთვის; როტატორები; რეზინის საშლელები; რესტრები; რენტგენის ქაღალდები; რაისშინები; სამისამართო მანქანები; სარეკლამო დაფები ქაღალდისგან ან მუყაოსგან; საფოსტო მასალა ოფისისთვის; საოფისე სამაგრები; საკანცელარიო სამაგრები; სტეპლერები [ოფისის საკუთვნო]; სურათები, ნახატები; სიგარის რგოლები; სამერწი თიხა; საანგარიშო ცხრილები; სწრაფჩამკერები (ბაინდერები) ფურცლების ჩასადები; საწერი ინსტრუმენტების დასამაგრებელი სამაჯურები; სასწავლო მასალა [ხელსაწყოების გარდა]; სიმღერების კრებულები; საამწყოზო მაგიდები [ტიპოგრაფია]; საქაღალდეები საბუთებისათვის; სწრაფჩამკერები [ოფისის საკუთვნო]; საამწყოზო საპწკარები (პწკარედები); საწერი ცარცი; სახაზავი დაფები; საბეჭდი მანქანები, ელექტრული ან არაელექტრული; საფანქრები (პენალები); საშლელი საშუალებები; საწერი საკუთვნო; საშლელი სა-

კუთვნო; სახვრეტელები (ქაღალდის); სამელნეები; საფარგლები; საფილტრავი ქაღალდი; საამწყოზო დაფები [პოლიგრაფია]; საფხეკები [წასაშლელი საშუალება] ოფისისათვის; სახელმძღვანელოები; საწერი ქაღალდი; საჩნევი ნემსები; სახაზავი კალმები [რისფედერები, ხაზკალმები]; სამერწი მასალა; სამერწი პასტა; სამრავლებელ აპარატებში საღებავის დასატანი ტილოს ქსოვილები; საკლასო დაფები; საკანცელარიო საქონელი; საკერავი ნიმუშები, თარგები; სახაზავები; საბეჭდი მოწყობილობის რეგლეტები (შირფტის გასაცალკევებლად გამოყენებული ფოლადის ან ხის თხელი ფირფიტები, ტიხრები შრიფტისთვის); საამკინძაო მასალა; საამკინძაო ქსოვილები; საღებავის დასატანი ტილოს ქსოვილები დოკუმენტების რეპროდუცირების მანქანებისათვის; სასკოლო ნივთები; სტეატიტი [თერმის ცარცი]; საბეჭდი მანქანის კლავიშები; საფოსტო მარკები; სახატავი ფუნჯები; საოფისე საქმიანობისთვის გამოსაყენებელი ქაღალდის დასაქუცმაცებელი ინსტრუმენტები; მართკუთხა სახაზავები ხაზვისთვის; საწერ-ქაღალდის კომპლექტი [საოფისე]; სამელნეების გაწყობილობა; საამკინძაო მანქანები და მოწყობილობები [ოფისის საკუთვნო]; საბანკო ბარათების ჩასადები; სამელნეები; საინფორმაციო ბიულეტენები; საწერი ფუნჯები; საწერი კომპლექტები; საკრედიტო ბარათების ჩამბეჭდავები, არაელექტრული; საჩვენებელი ჯოხები, არაელექტრონული; სამერწი თიხის ფორმები (ხელოვანის მასალები); სავაჭრო ბარათები, სათამაშო ბარათების გარდა; სახატავი ღარი; საამწყოზო საპწკარები; სატენი მასალა, ქაღალდის ან მუყაოს; სტომატოლოგის ლანგრების გადასაფარებელი, ქაღალდის; სამკერდე ნიშნები, პიროვნების, ორგანიზაციის, კომპანიის და ა. შ. სახელის მითითებით (ოფისის საკუთვნო) (ბეიჯები); სხვადასხვა ფერის ბრჭყვიალა ნაკუწები, საკანცელარიო დანიშნულების; სუვენირული ბანკნოტები; საბეჭდი გრანულეებიანი ქაღალდი [საკანცელარიო]; ტიპოგრაფიული კლიშე; ტიპოგრაფიული შრიფტები; ტუში; ტუალეტის ქაღალდი; ტიპოგრაფიული ლიტერები [ციფრული და ანბანური]; ტიპოგრაფიული კომპლექტები, პორტატიული [ოფისის საკუთვნო]; ტრაფარეტისა და შაბლონის ბუდეები; ტრაფარეტები, სახატავი; ტრაფარეტები, შაბლონები; ტრანსპარანტები [საკანცელარიო]; ტარები კალმისათვის; ტენიანობის მაკონტროლებელი ქაღალდის ან პლასტმასის ფურცლები, საკვები პროდუქტის შესანახად; ტრაფარეტები საკვების ან სასმლის გასაფორმებლად; ტვირთის მიღების



დამადასტურებელი ქაღალდის იარლიყები; უბის წიგნაკები; უჯრებში ჩასაფენი ქაღალდი, არომატიზებული ან არაარომატიზებული; ფოლადის ლიტერები; ფოლადის კალმები; ფანქრის სათლელი მოწყობილობები, ელექტრული ან არაელექტრული; ფერწერული ნახატები [სურათები], ჩარჩოიანი ან უჩარჩოო; ფანქრები; ფარგლები; ფანქრის დამჭერები; ფოტოსურათები (ამობეჭდილი); ფერწერის ტილოები; ფოტოსურათის მისაწებებელი მოწყობილობები; ფოტოგრაფიურები; ფანქრის სათლელები, ელექტრული ან არაელექტრული; ფირნიშები ქაღალდის ან მუყაოსაგან; ფლაერები (სარეკლამო ფურცლები); ქაღალდი; ქსოვილის კალკი; ქაღალდი თვითმწერისათვის; ქაღალდის ფურცლები; ქუდის მუყაოს კოლოფები; ქრომოლითოგრაფიები; ქაღალდის კონუსური პარკები; ქაღალდის კონტეინერები ნაღებისათვის; ქაღალდების სამაგრები; ქსოვილები (სამკინძაო); ქვითრების წიგნაკები; ქაღალდის ცხვირსახოცები; ქაღალდის სუფრები; ქაღალდის სამაგრები; ქვესადგამები ფოტოსურათისათვის; ქსოვილი სამკინძაო სამუშაოსათვის; ქვეშადებები საწერი მაგიდისთვის; ქვესადგამები ბეჭდების, შტემპელებისა და შტამპებისათვის; ქაღალდის გულსაფრები ბავშვებისათვის; ქაღალდის ან მუყაოს ყუთები; ქვესადგამები კალმისტრებისა და ფანქრებისათვის; ქაღალდის დროშები; ქვეშადებები მაგიდისათვის (ქაღალდის); ქაღალდის პირსახოცები; ქაღალდის კოსმეტიკური პირსახოცები; ქაღალდის ან მუყაოს იარლიყები; ქაღალდი ხუანი [ჩინური ხატვისა და კალიგრაფისათვის]; ქაღალდის ან მუყაოს შესავსები (გასატენი) მასალა; ქაღალდის მაგიდის საფარი; ქაღალდის ბანერი; ქაღალდი დროშებისთვის; ქაღალდის ტომრები სამედიცინო ინსტრუმენტების სტერილიზაციაში გამოსაყენებლად; ქაღალდები სამედიცინო საკვლევი მაგიდებისთვის; ქაღალდის საჭრელები (საოფისე საკუთვნო); ქაღალდის საწმენდები; ქაღალდის ან პლასტმასის პარკები საყიდლებისთვის; ქაღალდის ან პლასტმასის ჩანთები საყიდლებისთვის; ქაღალდი ცხობისთვის; ღია ბარათები; ყვავილების ქოთნების გარსაკრავი, კაშპო (ქაღალდის); ყავის გასაფილტრი ქაღალდი; ყალიბები სამედიცინო თიხისთვის (ხელოვანის მასალები); შტემპელები; შტემპელის ბალიშები; შეცდომების გასასწორებელი მელანი [ჰელიოგრაფია]; შესაფუთი ქაღალდი; შესაფუთი საშუალებები ქაღალდის ან პლასტმასისაგან [ტომრები, კონვერტები, პარკები, ჩანთები]; შტემპელის ბალიშები; შეტყობინების ბარათები; შემწოვი ფუ-

რცლები ქაღალდის ან პლასტმასის, საკვები პროდუქტების შესაფუთად; შესაფუთი (ჩასადები, დასატენი) მასალები ქაღალდის ან მუყაოს; შესასხურებელი ცარცი; შტრიხკოდების ლენტები; ჩანაწერების წიგნები; ჩხირები ტუშით წერისათვის; ციფრული ტიპოგრაფიული ლიტერები; ცვილი მოდელირებისათვის, სტომატოლოგიაში გამოსაყენებლის გარდა; ცარცი ლითოგრაფისათვის; ცარცის დამჭერები; წიგნების მწკრივის სამაგრები; წებვადი ლენტები [საკანცელარიო]; წიგნები; წებოწასმული ზედაპირის დამატენიანებლები [ოფისის საკუთვნო]; წებვადი ზოლები [სამკინძაო საქმე]; წიგნის სანიშნები; წებოვანა [წებო] საკანცელარიო ან საყოფაცხოვრებო მიზნებისათვის; წებვადი მასალა საკანცელარიო ან საყოფაცხოვრებო მიზნებისათვის; წებვადი ლენტები საკანცელარიო ან საყოფაცხოვრებო მიზნებისათვის; წებო საკანცელარიო ან საყოფაცხოვრებო მიზნებისათვის; წებოვანი ტილო საკანცელარიო მიზნებისათვის; წყალმცენარეებზე დამზადებული ფირები შეფუთვისთვის; ჭიკარტები; მართკუთხა სახაზავები ხაზვისთვის; ხაზვისა და ხატვის მასალები; ხაზვისა და ხატვის საკუთვნო; ხელწერის ნიმუშები; ჯამები (აკვარელის საღებავის გასახსნელი); ჰისტოლოგიური ანათალები [პრეპარატები, თვალსაჩინოება]; ჰექტოგრაფები.

35 – აფიშების განთავსება; ანგარიშების შედგენა საბუღალტრო აღრიცხვის წარმოების შესახებ; აუქციონით გაყიდვა; ადმინისტრაციული მომსახურება ბიზნესის ადგილმდებარეობის შეცვლისას; აუტსორსინგი – გარე რესურსების მოზიდვა ბიზნესის დასახმარებლად; ანგარიშ-ფაქტურის გამოწერა; ადმინისტრაციული დახმარება პროექტებში მონაწილეობის მისაღებად; ადმინისტრაციული დახმარება ტენდერებში მონაწილეობის მისაღებად; ადმინისტრაციული მომსახურება პაციენტთათვის სამედიცინო მართვების გაცემაში; ბეჭდვა; ბიზნესის ეფექტურობის ექსპერტიზა; ბაზრის შესწავლა; ბაზრობების ორგანიზება; ბიზნეს პროექტების მართვის მომსახურება სამშენებლო პროექტებისთვის; ბილბორდების გაქირავება [სარეკლამო დაფები]; ბიზნეს სფეროში მესამე პირთათვის მოლაპარაკებების წარმოება; ბიზნესის დროებითი მართვა; ბიზნეს საკონსულტაციო მომსახურება ციფრული ტრანსფორმაციის სფეროში; ბიზნეს საშუალებო მომსახურება კლიენტებისთვის სხვადასხვა სპეციალისტის შერჩევისთვის; ბიზნესის რენტაბელობის შესახებ კვლევების მომ-

ზადება; გამოფენების ორგანიზება კომერციული ან სარეკლამო მიზნით; გაზეთებზე ხელმოწერის ორგანიზება მესამე პირთათვის; გარე რესურსებით ადმინისტრაციული მართვა კომპანიებისთვის; გარე რეკლამირება; დახმარება საქმიანობის მართვაში; დაქირავების სააგენტოების მომსახურება; დახმარება კომერციული ან სამრეწველო საწარმოების მართვაში; ეკონომიკური პროგნოზირება; ერთი ღილაკის პრინციპით გადახდის რეკლამირება; ვიტრინების გაფორმება; ვებსაიტების ტრაფიკის ოპტიმიზაცია; ვებსაიტების ჩამონათვალთ უზრუნველყოფა კომერციული ან სარეკლამო მიზნებისთვის; თვითღირებულების ანალიზი; იმპორტ-ექსპორტის სააგენტოების მომსახურება; ინფორმაციული ინდექსების შედგენა კომერციული ან სარეკლამო მიზნებისთვის; ინფლუენსერების მარკეტინგი; კომერციული საინფორმაციო სააგენტოების მომსახურება; კომერციული საქმიანობის აუდიტი; კონსულტაციები ბიზნესის მართვისა და ორგანიზაციის საკითხებში; კონსულტაციები ბიზნესის მართვაში; კომერციული საქმიანობის შეფასება; კვლევები ბიზნესის სფეროში; კონსულტაციები ბიზნესის ორგანიზებაში; კონიუნქტურული კვლევები ბიზნესში; კომპიუტერულ მონაცემთა ბაზაში ინფორმაციის კომპილაცია; კომპიუტერის მონაცემთა ბაზაში ინფორმაციის სისტემატიზაცია; კომერციული და საქმიანი საკონტაქტო ინფორმაციით უზრუნველყოფა; კომერციული საშუალებლო მომსახურება; კონსულტაციები საზოგადოებასთან ურთიერთობის სტრატეგიის საკითხებში; კონსულტაციები სარეკლამო კომუნიკაციის სტრატეგიის საკითხებში; კონკურენტული დაზვერვის სამსახურები; კორპორაციული საკომუნიკაციო მომსახურება; კომერციული ლობირება; კომერციული ღონისძიებების ორგანიზება და ჩატარება; მომსახურება საზოგადოებრივი ურთიერთობის სფეროში; მოდელების მიერ გაწეული მომსახურება საქონლის რეკლამის ან გასაღებაში ხელშეწყობის მიზნით; მარკეტინგული კვლევები; მონაცემთა ავტომატიზებული ბაზის მართვა; მომარაგების მომსახურება მესამე პირთათვის [საქონლისა და მომსახურების შესყიდვა სხვა მეწარმეებისათვის]; მონაცემთა მოძიება კომპიუტერულ ფაილებში მესამე პირთათვის; მასობრივი ინფორმაციის საშუალებებში სარეკლამო დროის გაქირავება; მოდის ჩვენებების ორგანიზება სარეკლამო მიზნით; მარკეტინგი; მონაცემების განახლება და შენახვა კომპიუტერის მონაცემთა ბაზებში; მომხმარებელთა მიმართ ლოიალობის პროგრამე-

ბის ადმინისტრირება; მომსახურება ბაზრის კვლევაში; მიზნობრივი მარკეტინგი; მარკეტინგი საგამომცემლო პროგრამული უზრუნველყოფის სფეროში; მომხმარებელთა შეფასების ანალიზი კომერციული და სარეკლამო მიზნებისთვის; მომხმარებელთა რეიტინგის ანალიზი კომერციული და სარეკლამო მიზნებისთვის; მომხმარებელთა პროფილის განსაზღვრა კომერციული ან საბაზრო მიზნებისთვის; მონაცემთა დამუშავების მომსახურება [საოფისე ფუნქციები]; მომსახურება ლიდერების გენერაციის სფეროში; მარკეტინგული კონცეფციების განვითარება; ნიმუშების გავრცელება; ონლაინ რეკლამა კომპიუტერული ქსელის საშუალებით; პერსონალის მენეჯმენტთან დაკავშირებული კონსულტაციები; პროფესიული კონსულტაციები ბიზნესის სფეროში; პრესის მიმოხილვა; პერსონალის შერჩევისას ფსიქოლოგიური ტესტირება; პურ-ფუნთუშეულის პროდუქტებთან დაკავშირებული საცალო ვაჭრობის მომსახურება; პოტენციური მყიდველების მოძიება მესამე პირთათვის; რეკლამა; რადიორეკლამა; რეკლამა ფოსტით; რეკლამის მაკეტირება; რეზიუმეების დაწერა მესამე პირთათვის; რეგულარული ავიაგზავრებისთვის სპეციალური პროგრამების ადმინისტრირება; რეესტრებში ინფორმაციის განახლება და შენახვა; რესტორნიდან საკვების გატანისა და მიწოდების ონლაინ შეკვეთების მომსახურება; სარეკლამო მასალის გავრცელება; საოფისე აპარატურის და აღჭურვილობის გაქირავება; საბუღალტრო დოკუმენტაციის წარმოება; საქონლის დემონსტრირება; სარეკლამო მასალის დაგზავნა ფოსტით; სარეკლამო მასალის განახლება; სარეკლამო მასალის გაქირავება; სარეკლამო ტექსტების გამოქვეყნება; სტენოგრაფიული მომსახურება; სარეკლამო სააგენტოების სერვისი; საკონსულტაციო მომსახურება ბიზნესის მართვის სფეროში; საქმიანი ინფორმაციით უზრუნველყოფა; საზოგადოებრივი აზრის შესწავლა; საგადასახადო უწყისების მომზადება; სამტატო პერსონალის დაკომპლექტება; სარეკლამო სივრცის გაქირავება; საქონლის გასაღებაში ხელშეწყობა მესამე პირთათვის; სამდივნო სამსახური; საგადასახადო დეკლარაციის შედგენა; სატელეფონო მოპასუხეთა სამსახური აბონენტის არყოფნის დროს; სასტუმროების ბიზნესის მართვა; სავაჭრო ავტომატების გაქირავება; საქონლის პრეზენტაცია მასობრივი ინფორმაციის საშუალებებით საცალო ვაჭრობის მიზნით; საქონლისა და მომსახურების არჩევისას მომხმარებლების უზრუნველყოფა კომერციული ინფორმაციითა და რჩევებ-

ბით; სატელეკომუნიკაციო მომსახურებაში აბონირების ორგანიზება მესამე პირთათვის; საქონელზე შეკვეთების პროცესების მართვა; საქონლისა და მომსახურების ლიცენზირების კომერციული ადმინისტრირება მესამე პირთათვის; სარეკლამო ტექსტების შედგენა; სტატისტიკური მონაცემების შეგროვება; სპონსორების მოძიება; სარეკლამო ფილმების წარმოება; სპორტული მენეჯმენტი; საცალო ან საბითუმო ვაჭრობის მომსახურება ფარმაცევტული, ვეტერინარული და ჰიგიენური პრეპარატებისთვის და მედიკამენტების უზრუნველყოფისთვის; სავაჭრო დახლების გაქირავება; საძიებო სისტემის ოპტიმიზაცია გაყიდვების ხელშეწყობისთვის; საქმიანი ინფორმაციით უზრუნველყოფა ვებსაიტების საშუალებით; საქონლისა და მომსახურების მყიდველების და გამყიდველების (ბაიერების) ონლაინ სავაჭრო ადგილებით უზრუნველყოფა; სარეკლამო კონცეფციების განვითარება; საგადასახადო დეკლარაციებთან დაკავშირებული მომსახურება; საკომპენსაციო პროგრამების საქმიანი მართვა მესამე პირთათვის; სარეკლამო სცენარებისთვის ტექსტების წერა; საშუამავლო მომსახურება ბიზნესში კერძო ინვესტორებისა და დაფინანსების საჭიროების მქონე პირთა მოსამძიებლად; სპორტული ღონისძიებების დროს საქონლისა და მომსახურების მხარდაჭერა და წახალისება; საჩუქრების ჩამონათვალის შედგენა; საინფორმაციო საშუალებებთან დაკავშირებული მომსახურება; საოფისე აღჭურვილობის გაქირავება ერთ სივრცეში მომუშავე სხვადასხვა კომპანიებისთვის; საზოგადოებრივი აზრის ანალიზი კომერციული და სარეკლამო მიზნებისთვის; სატელეფონო კომუტატორის მომსახურება; სტუმრების მიღების მომსახურება [საოფისე ფუნქციები]; სატელეფონო ცნობარით უზრუნველყოფა; სალარო აპარატების გაქირავება; სამედიცინო ჩანაწერებისა და ფაილების კომპიუტერული მართვა; სარეკლამო მომსახურება სხვებისთვის ბრენდების იდენტიფიკაციისთვის; საქონლის პოპულარიზაცია ინფლუენსერების საშუალებით; ტელერეკლამა; ტექსტის დამუშავება; ტელემარკეტინგის მომსახურება; ტელემადაზიების პროგრამების წარმოება; ფოტოასლირების მომსახურება; ფოტოპირების გადამღები მოწყობილობების გაქირავება; ფასების შედარების მომსახურება; ფინანსური აუდიტი; ფარმაცევტული, ვეტერინარული და ჰიგიენური პრეპარატებისა და მედიკამენტების მარაგის საბითუმო ვაჭრობა; შეტყობინებათა ჩაწერა [საკანცელარიო ფუნქციები]; შემოქმედებითი ბიზნესის მართვა;

შტატგარეშე თანამშრომლების საქმიანობის მართვა; შეთანხმებების დადება კომერციული ოპერაციების შესახებ მესამე პირთათვის; შეხვედრების ორგანიზება [საოფისე სამსახური]; შეხვედრების შესახსენებელი მომსახურება [საოფისე ფუნქციები]; ჩამოტვირთვადი ციფრული მუსიკის საცალო ვაჭრობის ონლაინ მომსახურება; ჩამოტვირთვადი ზარების მელოდიების საცალო ვაჭრობის ონლაინ მომსახურება; ჩამოტვირთვადი და წინასწარ ჩაწერილი მუსიკისა და ფილმების ონლაინ საცალო ვაჭრობა; ცნობები საქმიანი ოპერაციების შესახებ; წერილობითი შეტყობინებებისა და მონაცემების რეგისტრაცია; ხელოვნების გალერეების მიერ ხელოვნების ნამუშევრების საცალო ვაჭრობის მომსახურების უზრუნველყოფა; ხელმოწერების ორგანიზება სხვა პირებისთვის საბაჟო გადასახადის ელექტრონული შეგროვების მომსახურებაზე.

36 – აქტუარული მომსახურება; ანტიკვარიატის შეფასება; ბინების გაქირავება; ბიზნესის ლიკვიდაციის ფინანსური მომსახურება; დაზღვევა უბედური შემთხვევებისაგან; დავალიანების ამოღების სააგენტოების სამსახური; დაზღვევასთან დაკავშირებული საშუამავლო საქმიანობა; დაზღვევა; დეპოზიტების უსაფრთხოების მომსახურება; დაზღვევა ხანძრისაგან; დაზღვევასთან დაკავშირებული კონსულტაციები; დაზღვევასთან დაკავშირებული ინფორმაციით უზრუნველყოფა; დავალიანებასთან დაკავშირებული საკონსულტაციო მომსახურება; ელექტრონული საქალაქით გადახდების მომსახურება; ვირტუალური ვალუტის ელექტრონული გადაგზავნა; ვირტუალური ვალუტის ფინანსური გადაცვლა; თანაზიარი ფონდები; თავდებობა; იპოთეკური სესხები; იჯარა-შესყიდვების დაფინანსება; იჯარის საფასურის ამოღება; ინვესტირება; ინტელექტუალური საკუთრების სფეროში ქონების ფინანსური შეფასება; კაპიტალის ინვესტიცია; კლირინგი; კარბონ კრედიტების საბროკერო მომსახურება; კოტირება ღირებულების შეფასების მიზნით; მეურვეობა; მარკების შეფასება; მოუჭრელი ხე-ტყის ფინანსური შეფასება; მატყლის ფინანსური შეფასება; მობილური ბანკინგის მომსახურება; ნუმისმატიკის ნიმუშების შეფასება; ონლაინ საბანკო მომსახურება; პირობით გათავისუფლებული პირებისთვის მეურვეობის გაწევა; პროექტებში მონაწილეობის ფინანსური შეფასება; პროექტებისთვის სახსრების შეგროვება ინტერნეტის საშუალებით; რემონტის დანახარჯების ფინანსური შეფასება; სესხები განვადებით; საბროკერო

საქმიანობა; საკრედიტო სააგენტოების მომსახურება; საბაჟოების საბროკერო ფინანსური მომსახურება; საბანკო მომსახურება; საქველმოქმედო სახსრების შეგროვება; სამგზავრო ბარათების გამოშვება; სამგზავრო ბარათების გაცემა; სესხები [დაფინანსება]; საგადასახადო ექსპერტიზა; სესხის გაცემა გირაოთი; საბინაო ფონდის მართვა; საზღვაო შემთხვევებისგან დაზღვევა; საბროკერო ოპერაციები ფასიან ქაღალდებთან; სიცოცხლის დაზღვევა; საბინაო სააგენტოების მომსახურება; საკრედიტო ბარათები მომსახურება; სადებეტო ბარათების მომსახურება; საიუველირო ნაწარმის შეფასება; საიუველირო ნაწარმის შეფასება; საბირჟო კოტირება; საკრედიტო ბარათების გამოშვება; საოფისე ფართის [უძრავი ქონება] გაქირავება; საპენსიო გადახდების მომსახურება; სესხის გაცემა იპოთეკით; სარეზერვო ფონდების მომსახურება; საფონდო ბირჟის საბროკერო მომსახურება; საკომპენსაციო გადახდების ფინანსური მართვა მესამე პირთათვის; საბირჟო შუამავლობა; საოფისე ფართების გაქირავება კოვორქინგის (ერთ სამუშაო სივრცეში სხვადასხვა დამოუკიდებელი სამუშაოს შემსრულებელი ადამიანების განთავსება) შემთხვევებში; სასაჩუქრე სერტიფიკატების გაცემა; ტყის ფინანსური შეფასება; ტენდერებში მონაწილეობის ფინანსური შეფასება; უძრავი ქონების გაქირავება; უძრავი ქონების სააგენტოების მომსახურება; უძრავი ქონების საბროკერო საქმიანობა; უძრავი ქონების შეფასება; უძრავი ქონების მართვა; უძრავი ქონების სააგენტოების მომსახურება; ფულის გადაცვლა; ფულადი სახსრების შეგროვების ორგანიზება; ფინანსური შეფასება [დაზღვევა, საბანკო ოპერაციები, უძრავი ქონება]; ფაქტორინგი (დებიტორული დავალიანების ყიდვა-გაყიდვის მომსახურება); ფინანსური მომსახურება; ფინანსების მართვა; ფერმების გაქირავება; ფინანსური ანალიზი; ფინანსებთან დაკავშირებული კონსულტაციები; ფულადი სახსრების გადარიცხვა ელექტრონული ანგარიშგების სისტემაში; ფინანსებთან დაკავშირებული ინფორმაციით უზრუნველყოფა; ფასიანი ქაღალდების გამოშვება; ფასულობების შენახვა; ფინანსური სპონსორობა; ფინანსების ორგანიზება სამშენებლო პროექტებისთვის; ფინანსური ინფორმაციით უზრუნველყოფა ვებსაიტების საშუალებით; ფინანსური კვლევები; ფონდების ელექტრონული ტრანსფერის უზრუნველყოფა ბლოკჩეინის ტექნოლოგიების გამოყენებით; ფინანსური საქმიანობის ადმინისტრირება; ფინანსური რჩევები გადასახადებთან დაკავშირებით; ქვითრების

ნამდვილობის შემოწმება; ღირებულებების ფინანსური შეფასება ნავთობის, გაზისა და სამთო მრეწველობაში; შემნახველი ბანკების მომსახურება; შეღავათების უზრუნველყოფა მესამე პირთათვის საწევრო ბარათების გამოყენების გზით; ჩეკების ნამდვილობის დადგენა; ხელოვნების ნიმუშების შეფასება; ჯანმრთელობის დაზღვევა.

(111) M 2024 38177 R

(151) 2024 04 25

(181) 2034 04 25

(210) AM 127645

(220) 2024 04 02

(732) სს „სადაზღვევო კომპანია ალდაგი“  
დავით აღმაშენებლის ხეივანი 66ა, 0171,  
საბურთალოს რაიონი, თბილისი,  
საქართველო

(540)



(591) მწვანე, თეთრი, ყვითელი

(531) 26.04.02; 26.04.05; 26.04.12; 26.04.22;

26.04.24; 28.19; 29.01.13

(511)

16 – აფიშები, პლაკატები; ალბომები (ამონაჭრების ჩასაწებებელი); ალბომები; აკვარელის საღებავები; აკვარელი; აკვარელი (სახატავი); ატლასები; ასლის გადასაღები ქაღალდი; ავტომატური ფანქრები; აკვარელის გასახსნელი ჯამები ხელოვანებისთვის; ავტოკალმები; ალმანახები; ასლის გადასაღები ქაღალდი (საკანცელარიო); ანიმაციური უჯრედები; ბილეთები; ბიოლოგიური ანათალი [პრეპარატი] მიკროსკოპში გამოსაკვლევად [თვალსაჩინოება]; ბლოკნოტები ხაზვის ან ხატვისათვის; ბლოკნოტები [საკანცელარიო]; ბროშურები; ბარათები; ბეჭდები; ბლანკები, ნაბეჭდი; ბეჭდვითი გამოცემები; ბუკლეტები; ბარათები და ქაღალდის ლენტები (კომპიუტერული პროგრამის ჩასაწერი); ბურთულები ბურთულიანი ავტოკალმისათვის; ბეჭდისა და შტემპელის დამჭერები; ბეჭდებისა და შტემპელების ყუთები; ბუბკო [სახამებლის წებო] საკანცელარიო ან საყოფაცხოვრებო მიზნებისათვის; ბოთლის მუყაოს ან ქაღალდის შე-

მოსახვევები; ბუშტებიანი პლასტმასის ფურცლები შეფუთვის ან დაფასოებისთვის; ბუდეები საწერი საშუალებების ნაკრებისთვის; ბოთლის მუყაოს ან ქაღალდის საფუთავები; ბაფთები (ქაღალდის); ბანკნოტები; ბრინჯის ფურცელი; ბეიჯების ბუდეები (საკანცელარიო საკუთვნო); ბეიჯების სამაგრები (საოფისე საკუთვნო); გრიფელის დაფები; გრიფელები; გრაფიურები; გაზეთები; გრიფელები ფანქრებისათვის; გარეკანები, ყდები [საკანცელარიო]; გადასაყვანი სურათები; გერბები ჰერალდიკური გამოსახულებებით [ქაღალდის ბეჭდები]; გალვანოსტერეოტიპები; გლობუსები; გრაფიკული რეპროდუქციები; გრაფიკული გამოსახულებები; გრაფირების დაფები; განრიგები (ნაბეჭდი); გადასაკეცი მოწყობილობები [საკანცელარიო]; გრაფინის ქაღალდის სადგარები; გრაფირების ნემსები; გუმფისი [წებო] საკანცელარიო ან საყოფაცხოვრებო მიზნებისათვის; გახამებული შესაფუთი მასალა; გასანთლული ქაღალდი; გვერდის დამჭერები; გულსაფრები, სახელოიანი, ქაღალდის; გასაფერადებელი წიგნები; გასაფერადებელი სურათები; დაფრანკვის მანქანები ოფისისთვის; დამატენიანებლები [ოფისის საკუთვნო]; დავთრები; დასალუქი ბეჭდები; დასალუქი მოწყობილობები ოფისისათვის; დასალუქი საკანცელარიო მასალა; დეკალკომანია; დიაგრამები; დასალუქი ობლატები; ქაღალდის საჭრელი დანები [წერილების გასახსნელი]; დაფები განცხადებებისათვის (ქაღალდის ამ მუყაოს); დამჭერები (ჩეკების წიგნაკის); დაფის საწმენდები; დამჭერები (ფულის); დოკუმენტის დამჭერები (საკანცელარიო საქონელი); დაბეჭდილი კუპონი, ტალონი; დაბეჭდილი სანოტო ფურცელი; დამცავი ყდები წიგნებისთვის; ესტამპები; ელექტროკარდიოგრაფის ქაღალდი; ეტიკეტების მისაწებებელი ხელის მოწყობილობები; ელასტიკური შესაკრავები; ერთჯერადი პოლიეთილენის პარკები ცხოველთა ნარჩენებისათვის; ვერცხლის კილიტა; ვინიეტების დასამზადებელი მოწყობილობები; ვისკოზის შესაფუთი ფურცლები; ვაში (იაპონური ქაღალდი); ზონრები (საამკინძაო); თხევადი კორექტორები; თერძის ცარცი; თვითწებვადი ლენტები საკანცელარიო ან საყოფაცხოვრებო მიზნებისათვის; თევზის წებო საკანცელარიო ან საყოფაცხოვრებო მიზნებისათვის; თვითწებვადი ეტიკეტები; ინსტრუმენტები ზედაპირზე მარმარილოს ან ძვირფასი მერქნის ფაქტურის იმიტაციისათვის; ინფორმაციის საპრეზენტაციო დაფები მასზე დამაგრებული გადასაფურცლი თაბახის ქაღალდით; იატაკზე გადასაყვანი სურათები; კალმისტრის დამჭერები;

კარტოთეკები; კოჭები კოპირების ლენტისათვის; კალკები; კალკა (ასლის გადასადები გამჭვირვალე ქაღალდი); კარტოთეკის ბარათები; კატალოგები; კარტოთეკის ბარათების დამჭერები; კონვერტები; კალმები; კოპირების ლენტები; კონვერტის დასალუქი მოწყობილობები ოფისისათვის; კალმის საწმენდები; კოლოფები სახატავი საგნებისთვის, სასკოლო; კაშპო (ქაღალდის); კალმისტრები [ოფისის საკუთვნო]; კალენდრები; კარადები სამუშაო მაგიდებისთვის [ოფისის საკუთვნო]; კომიქსები; კორექტორი ლენტები (ოფისისთვის); ლითოგრაფიები [ხელოვნების ნიმუშები]; ქაღალდის ჭილოფები ლუდის ჭიქებისთვის; ლუქი; ლანგრები ფულის დათვლისა და დახარისხებისათვის; ლანგრები კორესპონდენციისათვის; ლილვაკები საბეჭდი მანქანებისათვის; ლეკალოები; ლითოგრაფიები; ლითოგრაფიის ქვები; ლილვაკები (მღებავის); ლენტები (ქაღალდის); ლენტები საბეჭდი მანქანისათვის; ლამინირების აპარატები (საბუთების -); მისაწოდებელი მოწყობილობები (წებვადი ლენტის) [ოფისის საკუთვნო]; მისამართიანი შტამპები; მუშტაბელები [ხელის საყრდენები] მხატვრებისათვის; მაკეტები (არქიტექტურული); მხატვრის ფუნჯები; მუყაო; მუყაოს ტუბუსები; მოლბერტები; მრუდთარგები; მელანი; მფილტრავი მასალა, ქაღალდის; მაგიდის ქაღალდის თეთრეული; მნათი ქაღალდი; მოსანიშნი ცარცი; მიმეოგრაფები; მისალოცი ღია ბარათები; მაგიდის ქაღალდის ქვეშაფენები; მისამართიანი ფირფიტები ადრესოგრაფისათვის; მერქნის მასის მუყაო; მერქნის მასის ქაღალდი; მეორადი ცელულოზის რბილი შესაფუთი ფურცლები; მაკიაჟის მოსაცილებელი ქაღალდის ხელსახოცები; მაგიდის ქაღალდის ხელსახოცები; მუსიკალური მისალოცი ღია ბარათები; მარკერები (საკანცელარიო); მოძრავი კოჭები ბეიჯებისთვის (საოფისე საკუთვნო); მეზუზას პერგამენტი; მეზუზას ბუდეები; მაგნიტური დაფები, როგორც საოფისე რეკვიზიტები; ნაქარგობის ნიმუშები [შაბლონები]; ნაბეჭდი გრაფიკული მასალა; ნახშირის ფანქრები; ნაბეჭდი გეოგრაფიული რუკები; ნაბეჭდი მასალა; ნუმერატორები; ნახაზები [შუქპირები]; ნაგვის პარკები, ქაღალდის ან პლასტმასის; ოფორტები; ოქროს კალმები; ოფისის საკუთვნო, ავეჯის გარდა; ოფსეტური ტილოები, არაქსოვილური; ოლეოგრაფიები; ორიგამის ქაღალდი; პერიოდული გამოცემები; პერფორატორები (ყაპარდული საქსოვი დაზგების); პერფორატორები; პენალები; პაპიემამეს (ქაღალდის და წებოს ნარევი) მინიატურული ქანდაკებები (სტატუები); პაპიე-

მაშვეს მინიატურული ქანდაკებები (სტატუები); პრეს-პაპიე; პაპიე-მაშვე; პლასტიკური მასალები ძერწვისათვის; პალიტრები მხატვრებისათვის; პანტოგრაფები; პერგამენტის ქაღალდი; პასტელი [ფანქრები]; პოლიეთილენის ფირები შეფუთვისათვის; პორტრეტები; პროსპექტები; პოლიეთილენის გადასაჭიმი წებოვანი ფირები ტვირთის შტაბელირებისთვის; პასპორტის ყდები; პლანშეტები მომჭერით; პოლიმერის სამერწი თიხა; ჟურნალები [პერიოდული გამოცემები]; რგოლებიანი სწრაფჩამკერები; რვეულები; სათითურები საოფისე გამოყენებისთვის; როტატორები; რეზინის საშლელები; რეესტრები; რენტგენის ქაღალდები; რაისშინები; სამისამართო მანქანები; სარეკლამო დაფები ქაღალდისგან ან მუყაოსგან; საფოსტო მასალა ოფისისთვის; საოფისე სამაგრები; საკანცელარიო სამაგრები; სტეპლერები [ოფისის საკუთვნო]; სურათები, ნახატები; სიგარის რგოლები; სამერწი თიხა; საანგარიშო ცხრილები; სწრაფჩამკერები (ბაინდერები) ფურცლების ჩასადები; საწერი ინსტრუმენტების დასამაგრებელი სამაჯურები; სასწავლო მასალა [ხელსაწყოების გარდა]; სიმღერების კრებულები; საამწყოზო მაგიდეები [ტიპოგრაფია]; საქაღალდეები საბუთებისათვის; სწრაფჩამკერები [ოფისის საკუთვნო]; საამწყოზო საპწკარეები (პწკარეები); საწერი ცარცი; სახაზავი დაფები; საბეჭდი მანქანები, ელექტრული ან არაელექტრული; საფანქრები (პენალები); საშლელი საშუალებები; საწერი საკუთვნო; საშლელი საკუთვნო; სახვრეტელები (ქაღალდის); სამელნეები; საფარგლები; საფილტრავი ქაღალდი; საამწყოზო დაფები [პოლიგრაფია]; საფხეკები [წასაშლელი საშუალება] ოფისისათვის; სახელმძღვანელოები; საწერი ქაღალდი; საჩნევი ნემსები; სახაზავი კალმები [რაისფედერები, ხაზკალმები]; სამერწი მასალა; სამერწი პასტა; სამრავლებელ აპარატებში საღებავის დასატანი ტილოს ქსოვილები; საკლასო დაფები; საკანცელარიო საქონელი; საკერავი ნიმუშები, თარგები; სახაზავები; საბეჭდი მოწყობილობის რეგლეტები (შირფტის გასაცალკევებლად გამოყენებული ფოლადის ან ხის თხელი ფირფიტები, ტიხრები შრიფტისთვის); საამკინძაო მასალა; საამკინძაო ქსოვილები; საღებავის დასატანი ტილოს ქსოვილები დოკუმენტების რეპროდუცირების მანქანებისათვის; სასკოლო ნივთები; სტეპატიტი [თერძის ცარცი]; საბეჭდი მანქანის კლავიშები; საფოსტო მარკები; სახატავი ფუნჯები; საოფისე საქმიანობისთვის გამოსაყენებელი ქაღალდის დასაქუცმაცებელი ინსტრუმენტები; მართკუთხა სახაზავები ხაზვის-

თვის; საწერ-ქაღალდის კომპლექტი [საოფისე]; სამელნეების გაწყობილობა; საამკინძაო მანქანები და მოწყობილობები [ოფისის საკუთვნო]; საბანკო ბარათების ჩასადები; სამელნეები; საინფორმაციო ბიულეტენები; საწერი ფუნჯები; საწერი კომპლექტები; საკრედიტო ბარათების ჩამბეჭდავები, არაელექტრული; საჩვენებელი ჯოხები, არაელექტრონული; სამერწი თიხის ფორმები (ხელოვანის მასალები); სავაჭრო ბარათები, სათამაშო ბარათების გარდა; სახატავი ღარი; საამწყოზო საპწკარეები; სატენი მასალა, ქაღალდის ან მუყაოს; სტომატოლოგის ლანგრების გადასაფარებელი, ქაღალდის; სამკერდე ნიშნები, პიროვნების, ორგანიზაციის, კომპანიის და ა. შ. სახელის მითითებით (ოფისის საკუთვნო) (ბეიჯები); სხვადასხვა ფერის ბრჭყვიალა ნაკუწები, საკანცელარიო დანიშნულების; სუვენირული ბანკნოტები; საბეჭდი გრანულებიანი ქაღალდი [საკანცელარიო]; ტიპოგრაფიული კლიშე; ტიპოგრაფიული შრიფტები; ტუში; ტუალეტის ქაღალდი; ტიპოგრაფიული ლიტერები [ციფრული და ანბანური]; ტიპოგრაფიული კომპლექტები, პორტატიული [ოფისის საკუთვნო]; ტრაფარეტისა და შაბლონის ბუდეები; ტრაფარეტები, სახატავი; ტრაფარეტები, შაბლონები; ტრანსპარანტები [საკანცელარიო]; ტარები კალმისათვის; ტენიანობის მაკონტროლებელი ქაღალდის ან პლასტმასის ფურცლები, საკვები პროდუქტის შესანახად; ტრაფარეტები საკვების ან სასმლის გასაფორმებლად; ტვირთის მიღების დამადასტურებელი ქაღალდის იარაღები; უბის წიგნაკები; უჯრებში ჩასაფენი ქაღალდი, არომატიზებული ან არაარომატიზებული; ფოლადის ლიტერები; ფოლადის კალმები; ფანქრის სათლელი მოწყობილობები, ელექტრული ან არაელექტრული; ფერწერილი ნახატები [სურათები], ჩარჩოიანი ან უჩარჩოო; ფანქრები; ფარგლები; ფანქრის დამჭერები; ფოტოსურათები (ამობეჭდილი); ფერწერის ტილოები; ფოტოსურათის მისაწებელი მოწყობილობები; ფოტოგრაფიურები; ფანქრის სათლელი, ელექტრული ან არაელექტრული; ფირნიშები ქაღალდის ან მუყაოსგან; ფლაერები (სარეკლამო ფურცლები); ქაღალდი; ქსოვილის კალკი; ქაღალდი თვითმწერისათვის; ქაღალდის ფურცლები; ქუდის მუყაოს კოლოფები; ქრომოლითოგრაფიები; ქაღალდის კონუსური პარკები; ქაღალდის კონტეინერები ნაღებისათვის; ქაღალდების სამაგრები; ქსოვილები (საამკინძაო); ქვითრების წიგნაკები; ქაღალდის ცხვირსახოცები; ქაღალდის სუფრები; ქაღალდის სამაგრები; ქვესადგამები ფოტოსუ-

რათისათვის; ქსოვილი საამკინძაო სამუშაოსათვის; ქვეშადებები საწერი მაგიდისათვის; ქვესადგამები ბეჭდების, შტემპელებისა და შტამპებისათვის; ქაღალდის გულსაფრები ბავშვებისათვის; ქაღალდის ან მუყაოს ყუთები; ქვესადგამები კალმისტრებისა და ფანქრებისათვის; ქაღალდის დროშები; ქვეშადებები მაგიდისათვის (ქაღალდის); ქაღალდის პირსახოცები; ქაღალდის კოსმეტიკური პირსახოცები; ქაღალდის ან მუყაოს იარაღები; ქაღალდი ხუანი [ჩინური ხატვისა და კალიგრაფიისათვის]; ქაღალდის ან მუყაოს შესავსები (გასატენი) მასალა; ქაღალდის მაგიდის საფარი; ქაღალდის ბანერი; ქაღალდი დროშებისათვის; ქაღალდის ტომრები სამედიცინო ინსტრუმენტების სტერილიზაციაში გამოსაყენებლად; ქაღალდები სამედიცინო საკვლევი მაგიდებისათვის; ქაღალდის საჭრელები (საოფისე საკუთვნო); ქაღალდის საწმენდები; ქაღალდის ან პლასტმასის პარკები საყიდლებისათვის; ქაღალდის ან პლასტმასის ჩანთები საყიდლებისათვის; ქაღალდი ცხობისათვის; ღია ბარათები; ყვავილების ქონების გარსაკრავი, კაშპო (ქაღალდის); ყავის გასაფილტრი ქაღალდი; ყალიბები სამერწი თიხისათვის (ხელოვანის მასალები); შტემპელები; შტემპელის ბალიშები; შეცდომების გასასწორებელი მელანი [ჰელიოგრაფია]; შესაფუთი ქაღალდი; შესაფუთი საშუალებები ქაღალდის ან პლასტმასისაგან [ტომრები, კონვერტები, პარკები, ჩანთები]; შტემპელის ბალიშები; შეტყობინების ბარათები; შემწოვი ფურცლები ქაღალდის ან პლასტმასის, საკვები პროდუქტების შესაფუთად; შესაფუთი (ჩასადები, დასატენი) მასალები ქაღალდის ან მუყაოს; შესასხურებელი ცარცი; შტრიხკოდების ლენტები; ჩანაწერების წიგნები; ჩხირები ტუშით წერისათვის; ციფრული ტიპოგრაფიული ლიტერები; ცვილი მოდელირებისათვის, სტომატოლოგიაში გამოსაყენებლის გარდა; ცარცი ლითოგრაფიისათვის; ცარცის დამჭერები; წიგნების მწკრივის სამაგრები; წებვადი ლენტები [საკანცელარიო]; წიგნები; წებოწასმული ზედაპირის დამატენიანებლები [ოფისის საკუთვნო]; წებვადი ზოლები [სამკინძაო საქმე]; წიგნის სანიშნეები; წებოვანა [წებო] საკანცელარიო ან საყოფაცხოვრებო მიზნებისათვის; წებვადი მასალა საკანცელარიო ან საყოფაცხოვრებო მიზნებისათვის; წებვადი ლენტები საკანცელარიო ან საყოფაცხოვრებო მიზნებისათვის; წებო საკანცელარიო ან საყოფაცხოვრებო მიზნებისათვის; წებოვანი ტილო საკანცელარიო მიზნებისათვის; წყალმცენარეებზე დამზადებული ფირები შეფუთვისათვის;

ჭიკარტები; მართკუთხა სახაზავები ხაზვისთვის; ხაზვისა და ხატვის მასალები; ხაზვისა და ხატვის საკუთვნო; ხელწერის ნიმუშები; ჯამები (აკვარელის საღებავის გასახსნელი); ჰისტოლოგიური ანათალები [პრეპარატები, თვალსაჩინოება]; ჰექტოგრაფები.

35 – აფიშების განთავსება; ანგარიშების შედგენა საბუღალტრო აღრიცხვის წარმოების შესახებ; აუქციონით გაყიდვა; ადმინისტრაციული მომსახურება ბიზნესის ადგილმდებარეობის შეცვლისას; აუტსორსინგი – გარე რესურსების მოზიდვა ბიზნესის დასახმარებლად; ანგარიშ-ფექტურის გამოწერა; ადმინისტრაციული დახმარება ტენდერებში მონაწილეობის მისაღებად; ადმინისტრაციული დახმარება პროექტებში მონაწილეობის მისაღებად; ადმინისტრაციული დახმარება პროექტებში მონაწილეობის მისაღებად; ადმინისტრაციული მომსახურება პაციენტთათვის სამედიცინო მმართველის გაცემაში; ბეჭდვა; ბიზნესის ეფექტურობის ექსპერტიზა; ბაზრის შესწავლა; ბაზრობების ორგანიზება; ბიზნეს პროექტების მართვის მომსახურება სამშენებლო პროექტებისთვის; ბილბორდების გაქირავება [სარეკლამო დაფები]; ბიზნეს სფეროში მესამე პირთათვის მოლაპარაკებების წარმოება; ბიზნესის დროებითი მართვა; ბიზნეს საკონსულტაციო მომსახურება ციფრული ტრანსფორმაციის სფეროში; ბიზნეს საშუაშელო მომსახურება კლიენტებისთვის სხვადასხვა სპეციალისტის შერჩევისთვის; ბიზნესის რენტაბელობის შესახებ კვლევების მომზადება; გამოფენების ორგანიზება კომერციული ან სარეკლამო მიზნით; გაზეთებზე ხელმოწერის ორგანიზება მესამე პირთათვის; გარე რესურსებით ადმინისტრაციული მართვა კომპანიებისთვის; გარე რეკლამირება; დახმარება საქმიანობის მართვაში; დაქირავების სააგენტოების მომსახურება; დახმარება კომერციული ან სამრეწველო საწარმოების მართვაში; ეკონომიკური პროგნოზირება; ერთი ღილაკის პრინციპით გადახდის რეკლამირება; ვიტრინების გაფორმება; ვებსაიტების ტრაფიკის ოპტიმიზაცია; ვებსაიტების ჩამონათვალით უზრუნველყოფა კომერციული ან სარეკლამო მიზნებისთვის; თვითღირებულების ანალიზი; იმპორტ-ექსპორტის სააგენტოების მომსახურება; ინფორმაციული ინდექსების შედგენა კომერციული ან სარეკლამო მიზნებისთვის; ინფლუენსერების მარკეტინგი; კომერციული საინფორმაციო სააგენტოების მომსახურება; კომერციული საქმიანობის აუდიტი; კონსულტაციები ბიზნესის მართვისა და ორგანიზაციის საკითხებში; კონსულტაციები ბიზნესის მართვაში; კომერ-

ციული საქმიანობის შეფასება; კვლევები ბიზნესის სფეროში; კონსულტაციები ბიზნესის ორგანიზებაში; კონიუნქტურული კვლევები ბიზნესში; კომპიუტერულ მონაცემთა ბაზაში ინფორმაციის კომპილაცია; კომპიუტერის მონაცემთა ბაზაში ინფორმაციის სისტემატიზაცია; კომერციული და საქმიანი საკონტაქტო ინფორმაციით უზრუნველყოფა; კომერციული საშუალებლო მომსახურება; კონსულტაციები საზოგადოებასთან ურთიერთობის სტრატეგიის საკითხებში; კონსულტაციები სარეკლამო კომუნიკაციის სტრატეგიის საკითხებში; კონკურენტული დაზვერვის სამსახურები; კორპორაციული საკომუნიკაციო მომსახურება; კომერციული ლობირება; კომერციული ღონისძიებების ორგანიზება და ჩატარება; მომსახურება საზოგადოებრივი ურთიერთობის სფეროში; მოდელების მიერ გაწეული მომსახურება საქონლის რეკლამის ან გასაღებაში ხელშეწყობის მიზნით; მარკეტინგული კვლევები; მონაცემთა ავტომატიზებული ბაზის მართვა; მომარაგების მომსახურება მესამე პირთათვის [საქონლისა და მომსახურების შესყიდვა სხვა მეწარმეებისათვის]; მონაცემთა მოძიება კომპიუტერულ ფაილებში მესამე პირთათვის; მასობრივი ინფორმაციის საშუალებებში სარეკლამო დროის გაქირავება; მოდის ჩვენებების ორგანიზება სარეკლამო მიზნით; მარკეტინგი; მონაცემების განახლება და შენახვა კომპიუტერის მონაცემთა ბაზებში; მომხმარებელთა მიმართ ლოიალობის პროგრამების ადმინისტრირება; მომსახურება ბაზრის კვლევაში; მიზნობრივი მარკეტინგი; მარკეტინგი საგამომცემლო პროგრამული უზრუნველყოფის სფეროში; მომხმარებელთა შეფასების ანალიზი კომერციული და სარეკლამო მიზნებისთვის; მომხმარებელთა რეიტინგის ანალიზი კომერციული და სარეკლამო მიზნებისთვის; მომხმარებელთა პროფილის განსაზღვრა კომერციული ან საბაზრო მიზნებისთვის; მონაცემთა დამუშავების მომსახურება [საოფისე ფუნქციები]; მომსახურება ლიდერების გენერაციის სფეროში; მარკეტინგული კონცეფციების განვითარება; ნიმუშების გავრცელება; ონლაინ რეკლამა კომპიუტერული ქსელის საშუალებით; პერსონალის მენეჯმენტთან დაკავშირებული კონსულტაციები; პროფესიული კონსულტაციები ბიზნესის სფეროში; პრესის მიმოხილვა; პერსონალის შერჩევისას ფსიქოლოგიური ტესტირება; პურ-ფუნთუშეულის პროდუქტებთან დაკავშირებული საცალო ვაჭრობის მომსახურება; პოტენციური მყიდველების მოძიება მესამე პირთათვის; რეკლამა; რადიორეკლამა;

რეკლამა ფოსტით; რეკლამის მაკეტირება; რეზიუმეების დაწერა მესამე პირთათვის; რეგულარული ავიამგზავრებისთვის სპეციალური პროგრამების ადმინისტრირება; რეესტრებში ინფორმაციის განახლება და შენახვა; რესტორნიდან საკვების გატანისა და მიწოდების ონლაინ შეკვეთების მომსახურება; სარეკლამო მასალის გავრცელება; საოფისე აპარატურის და აღჭურვილობის გაქირავება; საბუღალტრო დოკუმენტაციის წარმოება; საქონლის დემონსტრირება; სარეკლამო მასალის დაგზავნა ფოსტით; სარეკლამო მასალის განახლება; სარეკლამო მასალის გაქირავება; სარეკლამო ტექსტების გამოქვეყნება; სტენოგრაფიული მომსახურება; სარეკლამო სააგენტოების სერვისი; საკონსულტაციო მომსახურება ბიზნესის მართვის სფეროში; საქმიანი ინფორმაციით უზრუნველყოფა; საზოგადოებრივი აზრის შესწავლა; საგადასახადო უწყისების მომზადება; სამტატო პერსონალის დაკომპლექტება; სარეკლამო სივრცის გაქირავება; საქონლის გასაღებაში ხელშეწყობა მესამე პირთათვის; სამდივნო სამსახური; საგადასახადო დეკლარაციის შედგენა; სატელეფონო მოპასუხეთა სამსახური აბონენტის არყოფნის დროს; სასტუმროების ბიზნესის მართვა; სავაჭრო ავტომატების გაქირავება; საქონლის პრეზენტაცია მასობრივი ინფორმაციის საშუალებებით საცალო ვაჭრობის მიზნით; საქონლისა და მომსახურების არჩევისას მომხმარებლების უზრუნველყოფა კომერციული ინფორმაციითა და რჩევებით; სატელეკომუნიკაციო მომსახურებაში აბონირების ორგანიზება მესამე პირთათვის; საქონელზე შეკვეთების პროცესების მართვა; საქონლისა და მომსახურების ლიცენზირების კომერციული ადმინისტრირება მესამე პირთათვის; სარეკლამო ტექსტების შედგენა; სტატისტიკური მონაცემების შეგროვება; სპონსორების მოძიება; სარეკლამო ფილმების წარმოება; სპორტული მენეჯმენტი; საცალო ან საბითუმო ვაჭრობის მომსახურება ფარმაცევტული, ვეტერინარული და ჰიგიენური პრეპარატებისთვის და მედიკამენტების უზრუნველყოფისთვის; სავაჭრო დახლების გაქირავება; საძიებო სისტემის ოპტიმიზაცია გაყიდვების ხელშეწყობისთვის; საქმიანი ინფორმაციით უზრუნველყოფა ვებსაიტების საშუალებით; საქონლისა და მომსახურების მყიდველების და გამყიდველების (ბაიერების) ონლაინ სავაჭრო ადგილებით უზრუნველყოფა; სარეკლამო კონცეფციების განვითარება; საგადასახადო დეკლარაციებთან დაკავშირებული მომსახურება; საკომპენსაციო პროგრამების საქმიანი მართვა



მესამე პირთათვის; სარეკლამო სცენარებისთვის ტექსტების წერა; საშუამავლო მომსახურება ბიზნესში კერძო ინვესტორებისა და დაფინანსების საჭიროების მქონე პირთა მოსაძიებლად; სპორტული ღონისძიებების დროს საქონლისა და მომსახურების მხარდაჭერა და წახალისება; საჩუქრების ჩამონათვალის შედგენა; საინფორმაციო საშუალებებთან დაკავშირებული მომსახურება; საოფისე აღჭურვილობის გაქირავება ერთ სივრცეში მომუშავე სხვადასხვა კომპანიებისთვის; საზოგადოებრივი აზრის ანალიზი კომერციული და სარეკლამო მიზნებისთვის; სატელეფონო კომუტატორის მომსახურება; სტუმრების მიღების მომსახურება [საოფისე ფუნქციები]; სატელეფონო ცნობარით უზრუნველყოფა; სალარო აპარატების გაქირავება; სამედიცინო ჩანაწერებისა და ფაილების კომპიუტერული მართვა; სარეკლამო მომსახურება სხვებისთვის ბრენდების იდენტიფიკაციისთვის; საქონლის პოპულარიზაცია ინფლუენსერების საშუალებით; ტელერეკლამა; ტექსტის დამუშავება; ტელემარკეტინგის მომსახურება; ტელემარკეტინგის პროგრამების წარმოება; ფოტოსაღებების მომსახურება; ფოტოპირების გადამღები მოწყობილობების გაქირავება; ფასების შედარების მომსახურება; ფინანსური აუდიტი; ფარმაცევტული, ვეტერინარული და ჰიგიენური პრეპარატებისა და მედიკამენტების მარაგის საბითუმო ვაჭრობა; შეტყობინებათა ჩაწერა [საკანცელარიო ფუნქციები]; შემოქმედებითი ბიზნესის მართვა; შტატგარეშე თანამშრომლების საქმიანობის მართვა; შეთანხმებების დადება კომერციული ოპერაციების შესახებ მესამე პირთათვის; შეხვედრების ორგანიზება [საოფისე სამსახური]; შეხვედრების შესახსენებელი მომსახურება [საოფისე ფუნქციები]; ჩამოტვირთვადი ციფრული მუსიკის საცალო ვაჭრობის ონლაინ მომსახურება; ჩამოტვირთვადი ზარების მელოდიების საცალო ვაჭრობის ონლაინ მომსახურება; ჩამოტვირთვადი და წინასწარ ჩაწერილი მუსიკისა და ფილმების ონლაინ საცალო ვაჭრობა; ცნობები საქმიანი ოპერაციების შესახებ; წერილობითი შეტყობინებებისა და მონაცემების რეგისტრაცია; ხელოვნების გალერეების მიერ ხელოვნების ნამუშევრების საცალო ვაჭრობის მომსახურების უზრუნველყოფა; ხელმოწერების ორგანიზება სხვა პირებისთვის საბაჟო გადასახადის ელექტრონული შეგროვების მომსახურებაზე.

36 – აქტუარული მომსახურება; ანტიკვარიატის შეფასება; ბინების გაქირავება; ბიზნესის ლიკ-

ვიდაციის ფინანსური მომსახურება; დაზღვევა უბედური შემთხვევებისაგან; დავალიანების ამოღების სააგენტოების სამსახური; დაზღვევასთან დაკავშირებული საშუამავლო საქმიანობა; დაზღვევა; დეპოზიტების უსაფრთხოების მომსახურება; დაზღვევა ხანძრისაგან; დაზღვევასთან დაკავშირებული კონსულტაციები; დაზღვევასთან დაკავშირებული ინფორმაციით უზრუნველყოფა; დავალიანებასთან დაკავშირებული საკონსულტაციო მომსახურება; ელექტრონული საქალაქით გადახდების მომსახურება; ვირტუალური ვალუტის ელექტრონული გადაგზავნა; ვირტუალური ვალუტის ფინანსური გადაცვლა; თანაზიარი ფონდები; თავდებობა; იპოთეკური სესხები; იჯარა-შესყიდვების დაფინანსება; იჯარის საფასურის ამოღება; ინვესტირება; ინტელექტუალური საკუთრების სფეროში ქონების ფინანსური შეფასება; კაპიტალის ინვესტიცია; კლირინგი; კარბონ კრედიტების საბროკერო მომსახურება; კოტირება ღირებულების შეფასების მიზნით; მეურვეობა; მარკეტინგის შეფასება; მოუჭრელი ხე-ტყის ფინანსური შეფასება; მატყლის ფინანსური შეფასება; მობილური ბანკინგის მომსახურება; ნუმისმატიკის ნიმუშების შეფასება; ონლაინ საბანკო მომსახურება; პირობით გათავისუფლებული პირებისთვის მეურვეობის გაწევა; პროექტებში მონაწილეობის ფინანსური შეფასება; პროექტებისთვის სახსრების შეგროვება ინტერნეტის საშუალებით; რემონტის დანახარჯების ფინანსური შეფასება; სესხები განვადებით; საბროკერო საქმიანობა; საკრედიტო სააგენტოების მომსახურება; საბაჟოების საბროკერო ფინანსური მომსახურება; საბანკო მომსახურება; საქველმოქმედო სახსრების შეგროვება; სამგზავრო ბარათების გამოშვება; სამგზავრო ბარათების გაცემა; სესხები [დაფინანსება]; საგადასახადო ექსპერტიზა; სესხის გაცემა გირაოთი; საბინაო ფონდის მართვა; საზღვაო შემთხვევებისგან დაზღვევა; საბროკერო ოპერაციები ფასიან ქალაქებთან; სიცოცხლის დაზღვევა; საბინაო სააგენტოების მომსახურება; საკრედიტო ბარათები მომსახურება; სადებეტო ბარათების მომსახურება; საიუველირო ნაწარმის შეფასება; საიუველირო ნაწარმის შეფასება; საბირჟო კოტირება; საკრედიტო ბარათების გამოშვება; საოფისე ფართის [უძრავი ქონება] გაქირავება; საპენსიო გადახდების მომსახურება; სესხის გაცემა იპოთეკით; სარეზერვო ფონდების მომსახურება; საფონდო ბირჟის საბროკერო მომსახურება; საკომპენსაციო გადახდების ფინანსური მართვა მესამე პირთათვის; საბირჟო შუამავლობა; საოფისე ფა-

რთების გაქირავება კოვორქინგის (ერთ სამუშაო სივრცეში სხვადასხვა დამოუკიდებელი სამუშაოს შემსრულებელი ადამიანების განთავსება) შემთხვევებში; სასაჩუქრე სერტიფიკატების გაცემა; ტყის ფინანსური შეფასება; ტენდერებში მონაწილეობის ფინანსური შეფასება; უძრავი ქონების გაქირავება; უძრავი ქონების სააგენტოების მომსახურება; უძრავი ქონების საბროკერო საქმიანობა; უძრავი ქონების შეფასება; უძრავი ქონების მართვა; უძრავი ქონების სააგენტოების მომსახურება; ფულის გადაცვლა; ფულადი სახსრების შეგროვების ორგანიზება; ფინანსური შეფასება [დაზღვევა, საბანკო ოპერაციები, უძრავი ქონება]; ფაქტორინგი (დებიტორული დავალიანების ყიდვა-გაყიდვის მომსახურება); ფინანსური მომსახურება; ფინანსების მართვა; ფერმების გაქირავება; ფინანსური ანალიზი; ფინანსებთან დაკავშირებული კონსულტაციები; ფულადი სახსრების გადარიცხვა ელექტრონული ანგარიშგების სისტემაში; ფინანსებთან დაკავშირებული ინფორმაციით უზრუნველყოფა; ფასიანი ქაღალდების გამოშვება; ფასულობების შენახვა; ფინანსური სპონსორობა; ფინანსების ორგანიზება სამშენებლო პროექტებისთვის; ფინანსური ინფორმაციით უზრუნველყოფა ვებსაიტების საშუალებით; ფინანსური კვლევები; ფონდების ელექტრონული ტრანსფერის უზრუნველყოფა ბლოკჩეინის ტექნოლოგიების გამოყენებით; ფინანსური საქმიანობის ადმინისტრირება; ფინანსური რჩევები გადასახადებთან დაკავშირებით; ქვითრების ნამდვილობის შემოწმება; ღირებულებების ფინანსური შეფასება ნავთობის, გაზისა და სამთო მრეწველობაში; შემნახველი ბანკების მომსახურება; შეღავათების უზრუნველყოფა მესამე პირთათვის საწევრო ბარათების გამოყენების გზით; ჩეკების ნამდვილობის დადგენა; ხელოვნების ნიმუშების შეფასება; ჯანმრთელობის დაზღვევა.

(111) M 2024 38178 R

(151) 2024 04 25

(181) 2034 04 25

(210) AM 127647

(220) 2024 04 02

(732) სს „სადაზღვევო კომპანია ალდაგი“

დავით აღმაშენებლის ხეივანი 66ა, 0171,

საბურთალოს რაიონი, თბილისი,

საქართველო

(540)



(591) ღია მწვანე, მწვანე

(531) 26.04.02; 26.04.05; 26.04.12; 26.04.22;

26.11.08; 28.19; 29.01.12

(511)

16 – აფიშები, პლაკატები; ალბომები (ამონაჭრების ჩასაწებებელი); ალბომები; აკვარელის საღებავები; აკვარელი; აკვარელი (სახატავი); ატლასები; ასლის გადასადები ქაღალდი; ავტომატური ფანქრები; აკვარელის გასახსნელი ჯამები ხელოვანებისთვის; ავტოკალმები; ალმანახები; ასლის გადასადები ქაღალდი (საკანცელარიო); ანიმაციური უჯრედები; ბილეთები; ბიოლოგიური ანათალი [პრეპარატი] მიკროსკოპში გამოსაკვლევად [თვალსაჩინოება]; ბლოკნოტები ხაზვის ან ხატვისათვის; ბლოკნოტები [საკანცელარიო]; ბროშურები; ბარათები; ბეჭდები; ბლანკები, ნაბეჭდი; ბეჭდვითი გამოცემები; ბუკლეტები; ბარათები და ქაღალდის ლენტები (კომპიუტერული პროგრამის ჩასაწერი); ბურთულეები ბურთულიანი ავტოკალმისათვის; ბეჭდისა და შტემპელის დამჭერები; ბეჭდებისა და შტემპელების ყუთები; ბუბკო [სახამებლის წებო] საკანცელარიო ან საყოფაცხოვრებო მიზნებისათვის; ბოთლის მუყაოს ან ქაღალდის შემოსახვევები; ბუშტებიანი პლასტმასის ფურცლები შეფუთვის ან დაფასობისთვის; ბუდეები საწერი საშუალებების ნაკრებისთვის; ბოთლის მუყაოს ან ქაღალდის საფუთავები; ბაფთები (ქაღალდის); ბანკნოტები; ბრინჯის ფურცელი; ბეიჯების ბუდეები (საკანცელარიო საკუთვნო); ბეიჯების სამაგრები (საოფისე საკუთვნო); გრიფელის დაფები; გრიფელები; გრავიურები; გაზეთები; გრიფელები ფანქრებისათვის; გარეკანები, ყდები [საკანცელარიო]; გადასაყვანი სურათები; გერბები ჰერალდიკური ამოსახულებებით [ქაღალდის ბეჭდები]; გალვანოსტეროტიპები; გლობუსები; გრაფიკული რეპროდუქციები; გრაფიკული ამოსახულებები; გრავირების დაფები; განრიგები (ნაბეჭდი); გადასაკეცი მოწყობილობები [საკანცელარიო]; გრაფინის ქაღალდის სადგარები; გრავირების ნემსები; გუმფისი [წებო] საკანცელარიო ან საყოფაცხოვრებო მიზნებისათვის; გახამებული შესაფუთი მასალა; გასანთლული ქაღალდი; გვერდის დამჭერები; გულსაფრები, სახელოიანი, ქაღალდის;

გასაფერადებელი წიგნები; გასაფერადებელი სურათები; დაფრანკვის მანქანები ოფისისთვის; დამატენიანებლები [ოფისის საკუთვნო]; დავთრები; დასალუქი ბეჭდები; დასალუქი მოწყობილობები ოფისისათვის; დასალუქი საკანცელარიო მასალა; დეკალკომანია; დიაგრამები; დასალუქი ობლატები; ქაღალდის საჭრელი დანები [წერილების გასახსნელი]; დაფები განცხადებებისათვის (ქაღალდის ამ მუყაოს); დამჭერები (ჩეკების წიგნაკის); დაფის საწმენდები; დამჭერები (ფულის); დოკუმენტის დამჭერები (საკანცელარიო საქონელი); დაბეჭდილი კუპონი, ტალონი; დაბეჭდილი სანოტო ფურცელი; დამცავი ყდები წიგნებისთვის; ესტამპები; ელექტროკარდიოგრაფის ქაღალდი; ეტიკეტების მისაწებებელი ხელის მოწყობილობები; ელასტიკური შესაკრავები; ერთჯერადი პოლიეთილენის პარკები ცხოველთა ნარჩენებისათვის; ვერცხლის კილიტა; ვინიეტების დასამზადებელი მოწყობილობები; ვისკოზის შესაფუთი ფურცლები; ვაში (იაპონური ქაღალდი); ზონრები (სამკინძაო); თხევადი კორექტორები; თერძის ცარცი; თვითწებვადი ლენტები საკანცელარიო ან საყოფაცხოვრებო მიზნებისათვის; თევზის წებო საკანცელარიო ან საყოფაცხოვრებო მიზნებისათვის; თვითწებვადი ეტიკეტები; ინსტრუმენტები ზედაპირზე მარმარილოს ან ძვირფასი მერქნის ფაქტურის იმიტაციისათვის; ინფორმაციის საპრეზენტაციო დაფები მასზე დამაგრებული გადასაფურცლი თაბახის ქაღალდით; იატაკზე გადასაყვანი სურათები; კალმისტრის დამჭერები; კარტოთეკები; კოჭები კოპირების ლენტისათვის; კალკები; კალკა (ასლის გადასაღები გამჭვირვალე ქაღალდი); კარტოთეკის ბარათები; კატალოგები; კარტოთეკის ბარათების დამჭერები; კონვერტები; კალმები; კოპირების ლენტები; კონვერტის დასალუქი მოწყობილობები ოფისისათვის; კალმის საწმენდები; კოლოფები სახატავი საგნებისთვის, სასკოლო; კაშპო (ქაღალდის); კალმისტრები [ოფისის საკუთვნო]; კალენდრები; კარადები სამუშაო მაგიდებისთვის [ოფისის საკუთვნო]; კომიქსები; კორექტორი ლენტები (ოფისისთვის); ლითოგრაფიები [ხელოვნების ნიმუშები]; ქაღალდის ჭილოფები ლუდის ჭიქებისთვის; ლუქი; ლანგრები ფულის დათვლისა და დახარისხებისათვის; ლანგრები კორესპონდენციისათვის; ლილვაკები საბეჭდი მანქანებისათვის; ლეკალოები; ლითოგრაფიები; ლითოგრაფიის ქვები; ლილვაკები (მღებავის); ლენტები (ქაღალდის); ლენტები საბეჭდი მანქანისათვის; ლამინირების აპარატები (საბუთების); მისაწოდებელი მოწყობილობები

(წებვადი ლენტის) [ოფისის საკუთვნო]; მისამართიანი შტამპები; მუშტაბელები [ხელის საყრდენები] მხატვრებისათვის; მაკეტები (არქიტექტურული); მხატვრის ფუნჯები; მუყაო; მუყაოს ტუბუსები; მოლბერტები; მრუდთარგები; მელანი; მფილტრავი მასალა, ქაღალდის; მაგიდის ქაღალდის თეთრეული; მნათი ქაღალდი; მოსანიშნი ცარცი; მიმეოგრაფები; მისალოცი ღია ბარათები; მაგიდის ქაღალდის ქვეშაფენები; მისამართიანი ფირფიტები ადრესოგრაფისათვის; მერქნის მასის მუყაო; მერქნის მასის ქაღალდი; მეორადი ცელულოზის რბილი შესაფუთი ფურცლები; მაკიაჟის მოსაცილებელი ქაღალდის ხელსახოცები; მაგიდის ქაღალდის ხელსახოცები; მუსიკალური მისალოცი ღია ბარათები; მარკერები (საკანცელარიო); მოძრავი კოჭები ბეიჯებისთვის (საოფისე საკუთვნო); მეზუზას პერგამენტი; მეზუზას ბუდეები; მაგნიტური დაფები, როგორც საოფისე რეკვიზიტები; ნაქარგობის ნიმუშები [შაბლონები]; ნაბეჭდი გრაფიკული მასალა; ნახშირის ფანქრები; ნაბეჭდი გეოგრაფიული რუკები; ნაბეჭდი მასალა; ნუმერატორები; ნახაზები [შუქპირები]; ნაგვის პარკები, ქაღალდის ან პლასტმასის; ოფორტები; ოქროს კალმები; ოფისის საკუთვნო, ავეჯის გარდა; ოფსეტური ტილოები, არაქსოვილური; ოლეოგრაფიები; ორიგამის ქაღალდი; პერიოდული გამოცემები; პერფორირებული (ყაპარდული საქსოვი დაზგების); პერფორატორები; პენალები; პაპიემამეს (ქაღალდის და წებოს ნარევი) მინიატურული ქანდაკებები (სტატუები); პაპიემამეს მინიატურული ქანდაკებები (სტატუები); პრეს-პაპიე; პაპიე-მაშე; პლასტიკური მასალები მერწვისათვის; პალიტრები მხატვრებისათვის; პანტოგრაფები; პერგამენტის ქაღალდი; პასტელი [ფანქრები]; პოლიეთილენის ფირები შეფუთვისათვის; პორტრეტები; პროსპექტები; პოლიეთილენის გადასაჭიმი წებოვანი ფირები ტვირთის შტაბელირებისთვის; პასპორტის ყდები; პლანშეტები მომჭერთ; პოლიმერის სამერწი თიხა; ჟურნალები [პერიოდული გამოცემები]; რგოლებიანი სწრაფამკერები; რვეულები; სათითურები საოფისე გამოყენებისთვის; როტატორები; რეზინის საშლელები; რესტრები; რენტგენის ქაღალდები; რაისინები; სამისამართო მანქანები; სარეკლამო დაფები ქაღალდისგან ან მუყაოსგან; საფოსტო მასალა ოფისისთვის; საოფისე სამაგრები; საკანცელარიო სამაგრები; სტეპლერები [ოფისის საკუთვნო]; სურათები, ნახატები; სიგარის რგოლები; სამერწი თიხა; საანგარიშო ცხრილები; სწრაფჩამკერები (ბაინდერები) ფურცლების ჩასადები;

საწერი ინსტრუმენტების დასამაგრებელი სამაჯურები; სასწავლო მასალა [ხელსაწყოების გარდა]; სიმღერების კრებულები; საამწყოზო მაგიდეები [ტიპოგრაფია]; საქაღალდეები საბუთებისათვის; სწრაფამკერები [ოფისის საკუთვნო]; საამწყოზო საპწკარეები (პწკარედეები); საწერი ცარცი; სახაზავი დაფები; საბეჭდი მანქანები, ელექტრული ან არაელექტრული; საფანქრები (პენალები); საშლელი საშუალებები; საწერი საკუთვნო; საშლელი საკუთვნო; სახვრეტელები (ქაღალდის); სამელნეები; საფარგლები; საფილტრავი ქაღალდი; საამწყოზო დაფები [პოლიგრაფია]; საფხეკები [წასაშლელი საშუალება] ოფისისათვის; სახელმძღვანელოები; საწერი ქაღალდი; საჩნევი ნემსები; სახაზავი კალმები [რაისფედერები, ხაზკალმები]; სამერწი მასალა; სამერწი პასტა; სამრავლებელ აპარატებში საღებავის დასატანი ტილოს ქსოვილები; საკლასო დაფები; საკანცელარიო საქონელი; საკერავი ნიმუშები, თარგები; სახაზავები; საბეჭდი მოწყობილობის რეგლეტები (შრიფტის გასაცალკევებლად გამოყენებული ფოლადის ან ხის თხელი ფირფიტები, ტიხრები შრიფტისთვის); საამკინძაო მასალა; საამკინძაო ქსოვილები; საღებავის დასატანი ტილოს ქსოვილები დოკუმენტების რეპროდუცირების მანქანებისათვის; სასკოლო ნივთები; სტეპატიტი [თერძის ცარცი]; საბეჭდი მანქანის კლავიშები; საფოსტო მარკები; სახატავი ფუნჯები; საოფისე საქმიანობისთვის გამოსაყენებელი ქაღალდის დასაქუცმაცებელი ინსტრუმენტები; მართკუთხა სახაზავები ხაზვისთვის; საწერ-ქაღალდის კომპლექტი [საოფისე]; სამელნეების გაწყობილობა; საამკინძაო მანქანები და მოწყობილობები [ოფისის საკუთვნო]; საბანკო ბარათების ჩასადები; სამელნეები; საინფორმაციო ბიულეტენები; საწერი ფუნჯები; საწერი კომპლექტები; საკრედიტო ბარათების ჩამბეჭდავები, არაელექტრული; საჩვენებელი ჯოხები, არაელექტრონული; სამერწი თიხის ფორმები (ხელოვანის მასალები); სავაჭრო ბარათები, სათამაშო ბარათების გარდა; სახატავი ღარი; საამწყოზო საპწკარეები; სატენი მასალა, ქაღალდის ან მუყაოს; სტომატოლოგის ლანგრების გადასაფარებელი, ქაღალდის; სამკერდე ნიშნები, პიროვნების, ორგანიზაციის, კომპანიის და ა. შ. სახელის მითითებით (ოფისის საკუთვნო) (ბეიჯები); სხვადასხვა ფერის ბრჭყვიალა ნაკუწები, საკანცელარიო დანიშნულები; სუვენირული ბანკნოტები; საბეჭდი გრანულებიანი ქაღალდი [საკანცელარიო]; ტიპოგრაფიული კლიშე; ტიპოგრაფიული შრიფტები; ტუში; ტუალეტის ქაღალდი; ტიპოგრა-

ფიული ლიტერები [ციფრული და ანბანური]; ტიპოგრაფიული კომპლექტები, პორტატიული [ოფისის საკუთვნო]; ტრაფარეტისა და შაბლონის ბუდეები; ტრაფარეტები, სახატავი; ტრაფარეტები, შაბლონები; ტრანსპარანტები [საკანცელარიო]; ტარები კალმისათვის; ტენიანობის მაკონტროლებელი ქაღალდის ან პლასტმასის ფურცლები, საკვები პროდუქტის შესანახად; ტრაფარეტები საკვების ან სასმლის გასაფორმებლად; ტვირთის მიღების დამადასტურებელი ქაღალდის იარაღები; უბის წიგნაკები; უჯრებში ჩასაფენი ქაღალდი, არომატიზებული ან არაარომატიზებული; ფოლადის ლიტერები; ფოლადის კალმები; ფანქრის სათლელი მოწყობილობები, ელექტრული ან არაელექტრული; ფერწერული ნახატები [სურათები], ჩარჩოიანი ან უჩარჩო; ფანქრები; ფარგლები; ფანქრის დამჭერები; ფოტოსურათები (ამობეჭდილი); ფერწერის ტილოები; ფოტოსურათის მისაწებებელი მოწყობილობები; ფოტოგრაფიურები; ფანქრის სათლელი, ელექტრული ან არაელექტრული; ფირნიშები ქაღალდის ან მუყაოსაგან; ფლაერები (სარეკლამო ფურცლები); ქაღალდი; ქსოვილის კალკი; ქაღალდი თვითმწერისათვის; ქაღალდის ფურცლები; ქუდის მუყაოს კოლოფები; ქრომოლითოგრაფიები; ქაღალდის კონუსური პარკები; ქაღალდის კონტინერები ნაღებისათვის; ქაღალდების სამაგრები; ქსოვილები (საამკინძაო); ქვითრების წიგნაკები; ქაღალდის ცხვირსახოცები; ქაღალდის სუფრები; ქაღალდის სამაგრები; ქვესადგამები ფოტოსურათისათვის; ქსოვილი საამკინძაო სამუშაოსთვის; ქვეშადებები საწერი მაგიდისთვის; ქვესადგამები ბეჭდების, შტემპელებისა და შტამპებისათვის; ქაღალდის გულსაფრები ბავშვებისათვის; ქაღალდის ან მუყაოს ყუთები; ქვესადგამები კალმისტრებისა და ფანქრებისათვის; ქაღალდის დროშები; ქვეშადებები მაგიდისათვის (ქაღალდის); ქაღალდის პირსახოცები; ქაღალდის კოსმეტიკური პირსახოცები; ქაღალდის ან მუყაოს იარაღები; ქაღალდი ხუანი [ჩინური ხატვისა და კალიგრაფისათვის]; ქაღალდის ან მუყაოს შესავსები (გასატენი) მასალა; ქაღალდის მაგიდის საფარი; ქაღალდის ბანერი; ქაღალდი დროშებისთვის; ქაღალდის ტომრები სამედიცინო ინსტრუმენტების სტერილიზაციაში გამოსაყენებლად; ქაღალდები სამედიცინო საკვლევი მაგიდებისთვის; ქაღალდის საჭრელები (საოფისე საკუთვნო); ქაღალდის საწმენდები; ქაღალდის ან პლასტმასის პარკები საყიდლებისთვის; ქაღალდის ან პლასტმასის ჩანთები საყიდლებისთვის; ქაღალდი

ცხოვსთვის; ღია ბარათები; ყვავილების ქოთნების გარსაკრავი, კაშპო (ქაღალდის); ყავის გასაფილტრი ქაღალდი; ყალიბები საძერწი თიხისთვის (ხელოვანის მასალები); შტემპელები; შტემპელის ბალიშები; შეცდომების გასასწორებელი მელანი [ჰელიოგრაფია]; შესაფუთი ქაღალდი; შესაფუთი საშუალებები ქაღალდის ან პლასტმასისაგან [ტომრები, კონვერტები, პარკები, ჩანთები]; შტემპელის ბალიშები; შეტყობინების ბარათები; შემწოვი ფურცლები ქაღალდის ან პლასტმასის, საკვები პროდუქტების შესაფუთად; შესაფუთი (ჩასადები, დასატენი) მასალები ქაღალდის ან მუყაოს; შესასხურებელი ცარცი; შტრიხკოდების ლენტები; ჩანაწერების წიგნები; ჩხირები ტუშით წერისათვის; ციფრული ტიპოგრაფიული ლიტერები; ცვილი მოდელირებისათვის, სტომატოლოგიაში გამოსაყენებლის გარდა; ცარცი ლითოგრაფიისათვის; ცარცის დამჭერები; წიგნების მწკრივის სამაგრები; წებვადი ლენტები [საკანცელარიო]; წიგნები; წებოწასმული ზედაპირის დამატენიანებლები [ოფისის საკუთვნო]; წებვადი ზოლები [სამკინძაო საქმე]; წიგნის სანიშნეები; წებოვანა [წებო] საკანცელარიო ან საყოფაცხოვრებო მიზნებისათვის; წებვადი მასალა საკანცელარიო ან საყოფაცხოვრებო მიზნებისათვის; წებვადი ლენტები საკანცელარიო ან საყოფაცხოვრებო მიზნებისათვის; წებო საკანცელარიო ან საყოფაცხოვრებო მიზნებისათვის; წებოვანი ტილო საკანცელარიო მიზნებისათვის; წყალმცენარეებზე დამზადებული ფირები შეფუთვისთვის; ჭიკარტები; მართკუთხა სახაზავები ხაზვისთვის; ხაზვისა და ხატვის მასალები; ხაზვისა და ხატვის საკუთვნო; ხელწერის ნიმუშები; ჯამები (აკვარელის საღებავის გასახსნელი); ჰისტოლოგიური ანათალები [პრეპარატები, თვალსაჩინობა]; ჰექტოგრაფები.

35 – აფიშების განთავსება; ანგარიშების შედგენა საბუღალტრო აღრიცხვის წარმოების შესახებ; აუქციონით გაყიდვა; ადმინისტრაციული მომსახურება ბიზნესის ადგილმდებარეობის შეცვლისას; აუტსორსინგი – გარე რესურსების მოზიდვა ბიზნესის დასახმარებლად; ანგარიშფაქტურის გამოწერა; ადმინისტრაციული დახმარება ტენდერებში მონაწილეობის მისაღებად; ადმინისტრაციული დახმარება პროექტებში მონაწილეობის მისაღებად; ადმინისტრაციული მომსახურება პაციენტთათვის სამედიცინო მიმართვების გაცემაში; ბეჭდვა; ბიზნესის ეფექტურობის ექსპერტიზა; ბაზრის შესწავლა; ბაზრობების ორგანიზება; ბიზნეს პროექტების მარ-

თვის მომსახურება სამშენებლო პროექტებისთვის; ბილბორდების გაქირავება [სარეკლამო დაფები]; ბიზნეს სფეროში მესამე პირთათვის მოლაპარაკებების წარმოება; ბიზნესის დროებითი მართვა; ბიზნეს საკონსულტაციო მომსახურება ციფრული ტრანსფორმაციის სფეროში; ბიზნეს საშუამავლო მომსახურება კლიენტებისთვის სხვადასხვა სპეციალისტის შერჩევისთვის; ბიზნესის რენტაბელობის შესახებ კვლევების მომზადება; გამოფენების ორგანიზება კომერციული ან სარეკლამო მიზნით; გაზეთებზე ხელმოწერის ორგანიზება მესამე პირთათვის; გარე რესურსებით ადმინისტრაციული მართვა კომპანიებისთვის; გარე რეკლამირება; დახმარება საქმიანობის მართვაში; დაქირავების სააგენტოების მომსახურება; დახმარება კომერციული ან სამრეწველო საწარმოების მართვაში; ეკონომიკური პროგნოზირება; ერთი დილაკის პრინციპით გადახდის რეკლამირება; ვიტრინების გაფორმება; ვებსაიტების ტრაფიკის ოპტიმიზაცია; ვებსაიტების ჩამონათვალით უზრუნველყოფა კომერციული ან სარეკლამო მიზნებისთვის; თვითღირებულების ანალიზი; იმპორტ-ექსპორტის სააგენტოების მომსახურება; ინფორმაციული ინდექსების შედგენა კომერციული ან სარეკლამო მიზნებისთვის; ინფლუენსერების მარკეტინგი; კომერციული საინფორმაციო სააგენტოების მომსახურება; კომერციული საქმიანობის აუდიტი; კონსულტაციები ბიზნესის მართვისა და ორგანიზაციის საკითხებში; კონსულტაციები ბიზნესის მართვაში; კომერციული საქმიანობის შეფასება; კვლევები ბიზნესის სფეროში; კონსულტაციები ბიზნესის ორგანიზებაში; კონიუნქტურული კვლევები ბიზნესში; კომპიუტერულ მონაცემთა ბაზაში ინფორმაციის კომპილაცია; კომპიუტერის მონაცემთა ბაზაში ინფორმაციის სისტემატიზაცია; კომერციული და საქმიანი საკონტაქტო ინფორმაციით უზრუნველყოფა; კომერციული საშუამავლო მომსახურება; კონსულტაციები საზოგადოებასთან ურთიერთობის სტრატეგიის საკითხებში; კონსულტაციები სარეკლამო კომუნიკაციის სტრატეგიის საკითხებში; კონკურენტული დაზვერვის სამსახურები; კორპორაციული საკომუნიკაციო მომსახურება; კომერციული ლობირება; კომერციული ღონისძიებების ორგანიზება და ჩატარება; მომსახურება საზოგადოებრივი ურთიერთობის სფეროში; მოდელების მიერ გაწეული მომსახურება საქონლის რეკლამის ან გასაღებაში ხელშეწყობის მიზნით; მარკეტინგული კვლევები; მონაცემთა ავტომატიზებული ბაზის მართვა; მომარაგების მომსა-

ხურება მესამე პირთათვის [საქონლისა და მომსახურების შესყიდვა სხვა მეწარმეებისათვის]; მონაცემთა მოძიება კომპიუტერულ ფაილებში მესამე პირთათვის; მასობრივი ინფორმაციის საშუალებებში სარეკლამო დროის გაქირავება; მოდის ჩვენებების ორგანიზება სარეკლამო მიზნით; მარკეტინგი; მონაცემების განახლება და შენახვა კომპიუტერის მონაცემთა ბაზებში; მომხმარებელთა მიმართ ლოიალობის პროგრამების ადმინისტრირება; მომსახურება ბაზრის კვლევაში; მიზნობრივი მარკეტინგი; მარკეტინგი საგამომცემლო პროგრამული უზრუნველყოფის სფეროში; მომხმარებელთა შეფასების ანალიზი კომერციული და სარეკლამო მიზნებისთვის; მომხმარებელთა რეიტინგის ანალიზი კომერციული და სარეკლამო მიზნებისთვის; მომხმარებელთა პროფილის განსაზღვრა კომერციული ან საბაზრო მიზნებისთვის; მონაცემთა დამუშავების მომსახურება [საოფისე ფუნქციები]; მომსახურება ლიდერების გენერაციის სფეროში; მარკეტინგული კონცეფციების განვითარება; ნიმუშების გავრცელება; ონლაინ რეკლამა კომპიუტერული ქსელის საშუალებით; პერსონალის მენეჯმენტთან დაკავშირებული კონსულტაციები; პროფესიული კონსულტაციები ბიზნესის სფეროში; პრესის მიმოხილვა; პერსონალის შერჩევასა და ფსიქოლოგიური ტესტირება; ურ-ფუნთუშეულის პროდუქტებთან დაკავშირებული საცალო ვაჭრობის მომსახურება; პოტენციური მყიდველების მოძიება მესამე პირთათვის; რეკლამა; რადიორეკლამა; რეკლამა ფოსტით; რეკლამის მაკეტირება; რეზიუმეების დაწერა მესამე პირთათვის; რეგულარული ავიამგზავრებისთვის სპეციალური პროგრამების ადმინისტრირება; რესტრუქტურში ინფორმაციის განახლება და შენახვა; რესტორნიდან საკვების გატანისა და მიწოდების ონლაინ შეკვეთების მომსახურება; სარეკლამო მასალის გავრცელება; საოფისე აპარატურის და აღჭურვილობის გაქირავება; საბუღალტრო დოკუმენტაციის წარმოება; საქონლის დემონსტრირება; სარეკლამო მასალის დაგზავნა ფოსტით; სარეკლამო მასალის განახლება; სარეკლამო მასალის გაქირავება; სარეკლამო ტექსტების გამოქვეყნება; სტენოგრაფიული მომსახურება; სარეკლამო სააგენტოების სერვისი; საკონსულტაციო მომსახურება ბიზნესის მართვის სფეროში; საქმიანი ინფორმაციით უზრუნველყოფა; საზოგადოებრივი აზრის შესწავლა; საგადასახადო უწყისების მომზადება; სამტატო პერსონალის დაკომპლექტება; სარეკლამო სივრცის გაქირავება; საქონლის გასაღებაში ხელ-

შეწყობა მესამე პირთათვის; სამდივნო სამსახური; საგადასახადო დეკლარაციის შედგენა; სატელეფონო მოპასუხეთა სამსახური აბონენტის არყოფნის დროს; სასტუმროების ბიზნესის მართვა; სავაჭრო ავტომატების გაქირავება; საქონლის პრეზენტაცია მასობრივი ინფორმაციის საშუალებებით საცალო ვაჭრობის მიზნით; საქონლისა და მომსახურების არჩევასა და მომხმარებლების უზრუნველყოფა კომერციული ინფორმაციითა და რჩევებით; სატელეკომუნიკაციო მომსახურებაში აბონირების ორგანიზება მესამე პირთათვის; საქონელზე შეკვეთების პროცესების მართვა; საქონლისა და მომსახურების ლიცენზირების კომერციული ადმინისტრირება მესამე პირთათვის; სარეკლამო ტექსტების შედგენა; სტატისტიკური მონაცემების შეგროვება; სპონსორების მოძიება; სარეკლამო ფილმების წარმოება; სპორტული მენეჯმენტი; საცალო ან საბითუმო ვაჭრობის მომსახურება ფარმაცევტული, ვეტერინარული და ჰიგიენური პრეპარატებისთვის და მედიკამენტების უზრუნველყოფისთვის; სავაჭრო დახლების გაქირავება; საძიებო სისტემის ოპტიმიზაცია გაყიდვების ხელშეწყობისთვის; საქმიანი ინფორმაციით უზრუნველყოფა ვებსაიტების საშუალებით; საქონლისა და მომსახურების მყიდველების და გამყიდველების (ბაიერების) ონლაინ სავაჭრო ადგილებით უზრუნველყოფა; სარეკლამო კონცეფციების განვითარება; საგადასახადო დეკლარაციებთან დაკავშირებული მომსახურება; საკომპენსაციო პროგრამების საქმიანი მართვა მესამე პირთათვის; სარეკლამო სცენარებისთვის ტექსტების წერა; საშუამავლო მომსახურება ბიზნესში კერძო ინვესტორებისა და დაფინანსების საჭიროების მქონე პირთა მოსამიბლად; სპორტული ღონისძიებების დროს საქონლისა და მომსახურების მხარდაჭერა და წახალისება; საჩუქრების ჩამონათვალის შედგენა; საინფორმაციო საშუალებებთან დაკავშირებული მომსახურება; საოფისე აღჭურვილობის გაქირავება ერთ სივრცეში მომუშავე სხვადასხვა კომპანიებისთვის; საზოგადოებრივი აზრის ანალიზი კომერციული და სარეკლამო მიზნებისთვის; სატელეფონო კომუტატორის მომსახურება; სტუმრების მიღების მომსახურება [საოფისე ფუნქციები]; სატელეფონო ცნობარით უზრუნველყოფა; სალარო აპარატების გაქირავება; სამედიცინო ჩანაწერებისა და ფაილების კომპიუტერული მართვა; სარეკლამო მომსახურება სხვებისთვის ბრენდების იდენტიფიკაციისთვის; საქონლის პოპულარიზაცია ინფლუენსერების საშუალებით; ტელერეკლამა; ტექსტის

დამუშავება; ტელემარკეტინგის მომსახურება; ტელემადაზიების პროგრამების წარმოება; ფოტოასლირების მომსახურება; ფოტოპირების გადამღები მოწყობილობების გაქირავება; ფასების შედარების მომსახურება; ფინანსური აუდიტი; ფარმაცევტული, ვეტერინარული და ჰიგიენური პრეპარატებისა და მედიკამენტების მარაგის საბითუმო ვაჭრობა; შეტყობინებათა ჩაწერა [საკანცელარიო ფუნქციები]; შემოქმედებითი ბიზნესის მართვა; შტატგარეშე თანამშრომლების საქმიანობის მართვა; შეთანხმებების დადება კომერციული ოპერაციების შესახებ მესამე პირთათვის; შეხვედრების ორგანიზება [საოფისე სამსახური]; შეხვედრების შესახსენებელი მომსახურება [საოფისე ფუნქციები]; ჩამოტვირთვადი ციფრული მუსიკის საცალო ვაჭრობის ონლაინ მომსახურება; ჩამოტვირთვადი ზარების მელოდიების საცალო ვაჭრობის ონლაინ მომსახურება; ჩამოტვირთვადი და წინასწარ ჩაწერილი მუსიკისა და ფილმების ონლაინ საცალო ვაჭრობა; ცნობები საქმიანი ოპერაციების შესახებ; წერილობითი შეტყობინებებისა და მონაცემების რეგისტრაცია; ხელოვნების გალერეების მიერ ხელოვნების ნამუშევრების საცალო ვაჭრობის მომსახურების უზრუნველყოფა; ხელმოწერების ორგანიზება სხვა პირებისთვის საბაჟო გადასახადის ელექტრონული შეგროვების მომსახურებაზე.

36 – აქტუარული მომსახურება; ანტიკვარიატის შეფასება; ბინების გაქირავება; ბიზნესის ლიკვიდაციის ფინანსური მომსახურება; დაზღვევა უბედური შემთხვევებისაგან; დავალიანების ამოღების სააგენტოების სამსახური; დაზღვევასთან დაკავშირებული საშუაშალო საქმიანობა; დაზღვევა; დეპოზიტების უსაფრთხოების მომსახურება; დაზღვევა ხანძრისაგან; დაზღვევასთან დაკავშირებული კონსულტაციები; დაზღვევასთან დაკავშირებული ინფორმაციით უზრუნველყოფა; დავალიანებასთან დაკავშირებული საკონსულტაციო მომსახურება; ელექტრონული საქალაქო გადახდების მომსახურება; ვირტუალური ვალუტის ელექტრონული გადაგზავნა; ვირტუალური ვალუტის ფინანსური გადაცვლა; თანაზიარი ფონდები; თავდებობა; იპოთეკური სესხები; იჯარა-შესყიდვების დაფინანსება; იჯარის საფასურის ამოღება; ინვესტირება; ინტელექტუალური საკუთრების სფეროში ქონების ფინანსური შეფასება; კაპიტალის ინვესტიცია; კლირინგი; კარბონ კრედიტების საბროკერო მომსახურება; კოტირება ღირებულების შეფასების მიზნით; მეურვეობა; მარ-

კების შეფასება; მოუჭრელი ხე-ტყის ფინანსური შეფასება; მატყლის ფინანსური შეფასება; მობილური ბანკინგის მომსახურება; ნუმისმატიკის ნიმუშების შეფასება; ონლაინ საბანკო მომსახურება; პირობით გათავისუფლებული პირებისთვის მეურვეობის გაწევა; პროექტებში მონაწილეობის ფინანსური შეფასება; პროექტებისთვის სახსრების შეგროვება ინტერნეტის საშუალებით; რემონტის დანახარჯების ფინანსური შეფასება; სესხები განვადებით; საბროკერო საქმიანობა; საკრედიტო სააგენტოების მომსახურება; საბაჟოების საბროკერო ფინანსური მომსახურება; საბანკო მომსახურება; საქველმოქმედო სახსრების შეგროვება; სამგზავრო ბარათების გამოშვება; სამგზავრო ბარათების გაცემა; სესხები [დაფინანსება]; საგადასახადო ექსპერტიზა; სესხის გაცემა გირაოთი; საბინაო ფონდის მართვა; საზღვაო შემთხვევებისგან დაზღვევა; საბროკერო ოპერაციები ფასიან ქალაქებთან; სიცოცხლის დაზღვევა; საბინაო სააგენტოების მომსახურება; საკრედიტო ბარათები მომსახურება; სადებეტო ბარათების მომსახურება; საიუველირო ნაწარმის შეფასება; საიუველირო ნაწარმის შეფასება; საბირჟო კოტირება; საკრედიტო ბარათების გამოშვება; საოფისე ფართის [უძრავი ქონება] გაქირავება; საპენსიო გადახდების მომსახურება; სესხის გაცემა იპოთეკით; სარეზერვო ფონდების მომსახურება; საფონდო ბირჟის საბროკერო მომსახურება; საკომპენსაციო გადახდების ფინანსური მართვა მესამე პირთათვის; საბირჟო შუამავლობა; საოფისე ფართების გაქირავება კოვორქინგის (ერთ სამუშაო სივრცეში სხვადასხვა დამოუკიდებელი სამუშაოს შემსრულებელი ადამიანების განთავსება) შემთხვევებში; სასაჩუქრე სერტიფიკატების გაცემა; ტყის ფინანსური შეფასება; ტენდერებში მონაწილეობის ფინანსური შეფასება; უძრავი ქონების გაქირავება; უძრავი ქონების სააგენტოების მომსახურება; უძრავი ქონების საბროკერო საქმიანობა; უძრავი ქონების შეფასება; უძრავი ქონების მართვა; უძრავი ქონების სააგენტოების მომსახურება; ფულის გადაცვლა; ფულადი სახსრების შეგროვების ორგანიზება; ფინანსური შეფასება [დაზღვევა, საბანკო ოპერაციები, უძრავი ქონება]; ფაქტორინგი (დებიტორული დავალიანების ყიდვა-გაყიდვის მომსახურება); ფინანსური მომსახურება; ფინანსების მართვა; ფერმების გაქირავება; ფინანსური ანალიზი; ფინანსებთან დაკავშირებული კონსულტაციები; ფულადი სახსრების გადარიცხვა ელექტრონული ანგარიშგების სისტემაში; ფინანსებთან დაკავშირებული ინფორმაციით უზ-

რუნველყოფა; ფასიანი ქაღალდების გამოშვება; ფასულობების შენახვა; ფინანსური სპონსორობა; ფინანსების ორგანიზება სამშენებლო პროექტებისთვის; ფინანსური ინფორმაციით უზრუნველყოფა ვებსაიტების საშუალებით; ფინანსური კვლევები; ფონდების ელექტრონული ტრანსფერის უზრუნველყოფა ბლოკჩეინის ტექნოლოგიების გამოყენებით; ფინანსური საქმიანობის ადმინისტრირება; ფინანსური რჩევები გადასახადებთან დაკავშირებით; ქვითრების ნამდვილობის შემოწმება; ღირებულებების ფინანსური შეფასება ნავთობის, გაზისა და სამთო მრეწველობაში; შემნახველი ბანკების მომსახურება; შეღავათების უზრუნველყოფა მესამე პირთათვის საწევრო ბარათების გამოყენების გზით; ჩეკების ნამდვილობის დადგენა; ხელოვნების ნიმუშების შეფასება; ჯანმრთელობის დაზღვევა.

- (111) M 2024 38179 R
- (151) 2024 04 25
- (181) 2034 04 25
- (210) AM 127871
- (220) 2024 04 16
- (732) შპს „ვუდზი“

გლდანისხევის დასახ., კორპ. 7, ბ. 11,  
თბილისი, საქართველო

(540)

## WOODZE ვუდზი

- (591) შავ-თეთრი
- (511)

9 – სათვალის ჯაჭვები; სათვალის ზონრები; სათვალეები [ოპტიკა]; სათვალეები; სათვალის ლინზები; სათვალის ჩარჩოები; სათვალის ბუდეები; სათვალეები (სპორტული -); სამ განზომილებიანი სათვალეები; სმარტ-სათვალეები; სმარტ-სათვალეები; სათვალეები დალტონიზმის კორექციისთვის.

35 – რეკლამა, ონლაინ მაღაზია, ფიზიკური მაღაზია, იმპორტი, ექსპორტი, საცალო და საბითუმო ვაჭრობა.

- (111) M 2024 38180 R
- (151) 2024 04 25
- (181) 2034 04 25
- (210) AM 127648
- (220) 2024 04 02

(732) სს „სადაზღვევო კომპანია ალდაგი“  
დავით აღმაშენებლის ხეივანი 66ა, 0171,  
საბურთალოს რაიონი, თბილისი,  
საქართველო

(540)



(591) მწვანე, ყვითელი

(531) 26.04.02; 26.04.05; 26.04.12; 26.04.22;  
26.04.24; 26.11.08; 27.05.24; 29.01.13

(511)

16 – აფიშები, პლაკატები; ალბომები; ალბომები (ამონაჭრების ჩასაწებელი); აკვარელის საღებავები; აკვარელი (სახატავი); აკვარელი; ატლასები; ასლის გადასაღები ქაღალდი; ავტომატური ფანქრები; აკვარელის გასახსნელი ჯამები ხელოვანებისთვის; ავტოკალმები; ალმანახები; ასლის გადასაღები ქაღალდი (საკანცელარიო); ანიმაციური უჯრედები; ბილეთები; ბიოლოგიური ანათალი [პრეპარატი] მიკროსკოპში გამოსაკვლევად [თვალსაჩინოება]; ბლოკნოტები ხაზვის ან ხატვისათვის; ბლოკნოტები [საკანცელარიო]; ბროშურები; ბარათები; ბეჭდები; ბლანკები, ნაბეჭდი; ბეჭდვითი გამოცემები; ბუკლეტები; ბარათები და ქაღალდის ლენტები (კომპიუტერული პროგრამის ჩასაწერი); ბურთულეები ბურთულიანი ავტოკალმისათვის; ბეჭდისა და შტემპელის დამჭერები; ბეჭდვისა და შტემპელების ყუთები; ბუბკო [სახამებლის წებო] საკანცელარიო ან საყოფაცხოვრებო მიზნებისათვის; ბოთლის მუყაოს ან ქაღალდის შემოსახვევები; ბუმტებიანი პლასტმასის ფურცლები შეფუთვის ან დაფასოებისთვის; ბუდეები საწერი საშუალებების ნაკრებისთვის; ბოთლის მუყაოს ან ქაღალდის საფუთავები; ბაფთები (ქაღალდის); ბანკნოტები; ბრინჯის ფურცელი; ბეჭდების ბუდეები (საკანცელარიო საკუთვნო); ბეჭდების სამაგრები (საოფისე საკუთვნო); გრიფელის დაფები; გრიფელები; გრავირები; გაზეთები; გრიფელები ფანქრებისათვის; გარეკანები, ყდები [საკანცელარიო]; გადასაყვანი სურათები; გერბები ჰერალდიკური გამოსახულებებით [ქაღალდის ბეჭდები]; გალვანოსტერეოტიპები; გლობუსები; გრაფიკული რეპროდუქციები; გრაფიკული გამოსახულებები; გრაფირების დაფები; განრიგები (ნაბეჭდი); გადასაკეცი



მოწყობილობები [საკანცელარიო]; გრაფინის ქაღალდის სადგარები; გრაფირების ნემსები; გუმფისი [წებო] საკანცელარიო ან საყოფაცხოვრებო მიზნებისათვის; გახამებული შესაფუთი მასალა; გასანთლული ქაღალდი; გვერდის დამჭერები; გულსაფრები, სახელოიანი, ქაღალდის; გასაფერადებელი წიგნები; გასაფერადებელი სურათები; დაფრანკვის მანქანები ოფისისთვის; დამატენიანებლები [ოფისის საკუთვნო]; დავთრები; დასალუქი ბეჭდები; დასალუქი მოწყობილობები ოფისისათვის; დასალუქი საკანცელარიო მასალა; დეკალკომანია; დიაგრამები; დასალუქი ობლატები; ქაღალდის საჭრელი დანები [წერილების გასახსნელი]; დაფები განცხადებებისათვის (ქაღალდის ამ მუყაოს); დამჭერები (ჩეკების წიგნაკის); დაფის საწმენდები; დამჭერები (ფულის); დოკუმენტის დამჭერები (საკანცელარიო საქონელი); დაბეჭდილი კუპონი, ტალონი; დაბეჭდილი სანოტო ფურცელი; დამცავი ყდები წიგნებისთვის; ესტამპები; ელექტროკარდიოგრაფის ქაღალდი; ეტიკეტების მისაწებებელი ხელის მოწყობილობები; ელასტიკური შესაკრავები; ერთჯერადი პოლიეთილენის პარკები ცხოველთა ნარჩენებისათვის; ვერცხლის კილიტა; ვინიეტების დასამზადებელი მოწყობილობები; ვისკოზის შესაფუთი ფურცლები; ვაში (იაპონური ქაღალდი); ზონრები (სამკინძაო); თხევადი კორექტორები; თერძის ცარცი; თვითწებვადი ლენტები საკანცელარიო ან საყოფაცხოვრებო მიზნებისათვის; თევზის წებო საკანცელარიო ან საყოფაცხოვრებო მიზნებისათვის; თვითწებვადი ეტიკეტები; ინსტრუმენტები ზედაპირზე მარმარილოს ან ძვირფასი მერქნის ფაქტურის იმიტაციისათვის; ინფორმაციის საპრეზენტაციო დაფები მასზე დამაგრებული გადასაფურცლი თაბახის ქაღალდით; იატაკზე გადასაყვანი სურათები; კალმისტრის დამჭერები; კარტოთეკები; კოჭები კოპირების ლენტისათვის; კალკები; კალკა (ასლის გადასაღები გამჭვირვალე ქაღალდი); კარტოთეკის ბარათები; კატალოგები; კარტოთეკის ბარათების დამჭერები; კონვერტები; კალმები; კოპირების ლენტები; კონვერტის დასალუქი მოწყობილობები ოფისისათვის; კალმის საწმენდები; კოლოფები სახატავი საგნებისთვის, სასკოლო; კაშპო (ქაღალდის); კალმისტრები [ოფისის საკუთვნო]; კალენდრები; კარადები სამუშაო მაგიდებისთვის [ოფისის საკუთვნო]; კომიქსები; კორექტორი ლენტები (ოფისისთვის); ლითოგრაფიები [ხელოვნების ნიმუშები]; ქაღალდის ჭილოფები ლუდის ჭიქებისთვის; ლუქი; ლანგრები ფულის დათვლისა და და-

ხარისხებისათვის; ლანგრები კორესპონდენციისათვის; ლილვაკები საბეჭდი მანქანებისათვის; ლეკალოები; ლითოგრაფიები; ლითოგრაფიის ქვები; ლილვაკები (მღებავის); ლენტები (ქაღალდის); ლენტები საბეჭდი მანქანისათვის; ლამინირების აპარატები (საბუთების); მისაწოდებელი მოწყობილობები (წებვადი ლენტის) [ოფისის საკუთვნო]; მისამართიანი შტამპები; მუშტაბელები [ხელის საყრდენები] მხატვრებისათვის; მაკეტები (არქიტექტურული); მხატვრის ფუნჯები; მუყაო; მუყაოს ტუბუსები; მოლბერტები; მრუდთარგები; მელანი; მფილტრაჟი მასალა, ქაღალდის; მაგიდის ქაღალდის თეთრეული; მნათი ქაღალდი; მოსანიშნი ცარცი; მიმოგრაფები; მისალოცი ღია ბარათები; მაგიდის ქაღალდის ქვეშაფენები; მისამართიანი ფირფიტები ადრესოგრაფისათვის; მერქნის მასის მუყაო; მერქნის მასის ქაღალდი; მეორადი ცელულოზის რბილი შესაფუთი ფურცლები; მაკიაჟის მოსაცილებელი ქაღალდის ხელსახოცები; მაგიდის ქაღალდის ხელსახოცები; მუსიკალური მისალოცი ღია ბარათები; მარკერები (საკანცელარიო); მოძრავი კოჭები ბეიჯებისთვის (საოფისე საკუთვნო); მეზუზას პერგამენტი; მეზუზას ბუდეები; მაგნიტური დაფები, როგორც საოფისე რეკვიზიტები; ნაქარგობის ნიმუშები [შაბლონები]; ნაბეჭდი გრაფიკული მასალა; ნახშირის ფანქრები; ნაბეჭდი გეოგრაფიული რუკები; ნაბეჭდი მასალა; ნუმერატორები; ნახაზები [შუქპირები]; ნაგვის პარკები, ქაღალდის ან პლასტმასის; ოფორტები; ოქროს კალმები; ოფისის საკუთვნო, ავეჯის გარდა; ოფეტური ტილოები, არაქსოვილური; ოლეოგრაფიები; ორიგამის ქაღალდი; პერიოდული გამოცემები; პერფორატორები (ქაქარდული საქსოვი დაზგების); პერფორატორები; პენალები; პაპიემამეს (ქაღალდის და წებოს ნარევი) მინიატურული ქანდაკებები (სტატუები); პაპიემამეს მინიატურული ქანდაკებები (სტატუები); პრეს-პაპიე; პაპიე-მაშე; პლასტიკური მასალები ძერწვისათვის; პალიტრები მხატვრებისათვის; პანტოგრაფები; პერგამენტის ქაღალდი; პასტელი [ფანქრები]; პოლიეთილენის ფირები შეფუთვისათვის; პორტრეტები; პროსპექტები; პოლიეთილენის გადასაჭიმი წებოვანი ფირები ტვირთის შტაბელირებისთვის; პასპორტის ყდები; პლანშეტები მომჭერთ; პოლიმერის სამერწი თიხა; ჟურნალები [პერიოდული გამოცემები]; რგოლებიანი სწრაფჩამკერები; რვეულები; სათითურები საოფისე გამოყენებისთვის; როტატორები; რეზინის საშლელები; რეესტრები; რენტგენის ქაღალდები; რაისშინები; სამისამართო

მანქანები; სარეკლამო დაფები ქაღალდისგან ან მუყაოსგან; საფოსტო მასალა ოფისისთვის; საკანცელარიო სამაგრები; საოფისე სამაგრები; სტეპლერები [ოფისის საკუთვნო]; სურათები, ნახატები; სიგარის რგოლები; სამერწი თიხა; საანგარიშო ცხრილები; სწრაფჩამკერები (ბაინდერები) ფურცლების ჩასადები; საწერი ინსტრუმენტების დასამაგრებელი სამაჯურები; სასწავლო მასალა [ხელსაწყოების გარდა]; სიმღერების კრებულები; საამწყობო მაგიდები [ტიპოგრაფია]; საქაღალდეები საბუთებისათვის; სწრაფჩამკერები [ოფისის საკუთვნო]; საამწყობო საპწკარები (პწკარედები); საწერი ცარცი; სახაზავი დაფები; საბეჭდი მანქანები, ელექტრული ან არაელექტრული; საფანქრები (პენალები); საშლელი საშუალებები; საწერი საკუთვნო; საშლელი საკუთვნო; სახვრეტელები (ქაღალდის); სამელნეები; საფარგლები; საფილტრავი ქაღალდი; საამწყობო დაფები [პოლიგრაფია]; საფხეკები [წასამლელი საშუალება] ოფისისათვის; სახელმძღვანელოები; საწერი ქაღალდი; საჩნევი ნემსები; სახაზავი კალმები [რაისფედერები, ხაზკალმები]; სამერწი მასალა; სამერწი პასტა; სამრავლებელ აპარატებში საღებავის დასატანი ტილოს ქსოვილები; საკლასო დაფები; საკანცელარიო საქონელი; საკერავი ნიმუშები, თარგები; სახაზავები; საბეჭდი მოწყობილობის რეგლეტები (შირფტის გასაცალკევებლად გამოყენებული ფოლადის ან ხის თხელი ფირფიტები, ტიხრები შირფტისთვის); საამკინძაო მასალა; საამკინძაო ქსოვილები; საღებავის დასატანი ტილოს ქსოვილები დოკუმენტების რეპროდუცირების მანქანებისათვის; სასკოლო ნივთები; სტეატიტი [თერძის ცარცი]; საბეჭდი მანქანის კლავიშები; საფოსტო მარკები; სახატავი ფუნჯები; საოფისე საქმიანობისთვის გამოსაყენებელი ქაღალდის დასაქუცმაცებელი ინსტრუმენტები; მართკუთხა სახაზავები ხაზვისთვის; საწერ-ქაღალდის კომპლექტი [საოფისე]; სამელნეების გაწყობილობა; საამკინძაო მანქანები და მოწყობილობები [ოფისის საკუთვნო]; საბანკო ბარათების ჩასადები; სამელნეები; საინფორმაციო ბიულეტენები; საწერი ფუნჯები; საწერი კომპლექტები; საკრედიტო ბარათების ჩამბეჭდავები, არაელექტრული; საჩვენებელი ჯოხები, არაელექტრონული; სამერწი თიხის ფორმები (ხელოვანის მასალები); სავაჭრო ბარათები, სათამაშო ბარათების გარდა; სახატავი ღარი; საამწყობო საპწკარები; სატენი მასალა, ქაღალდის ან მუყაოს; სტომატოლოგის ლანგრების გადასაფარებელი, ქაღალდის; სამკერდე ნიშნები, პიროვნების, ორგანიზაციის, კომპანი-

ის და ა. შ. სახელის მითითებით (ოფისის საკუთვნო) (ბეიჯები); სხვადასხვა ფერის ბრჭყვიალა ნაკუწები, საკანცელარიო დანიშნულების; სუვენირული ბანკნოტები; საბეჭდი გრანულებიანი ქაღალდი [საკანცელარიო]; ტიპოგრაფიული კლიშე; ტიპოგრაფიული შირფტები; ტუში; ტუალეტის ქაღალდი; ტიპოგრაფიული ლიტერები [ციფრული და ანბანური]; ტიპოგრაფიული კომპლექტები, პორტატიული [ოფისის საკუთვნო]; ტრაფარეტისა და შაბლონის ბუდეები; ტრაფარეტები, სახატავი; ტრაფარეტები, შაბლონები; ტრანსპარანტები [საკანცელარიო]; ტარები კალმისათვის; ტენიანობის მაკონტროლებელი ქაღალდის ან პლასტმასის ფურცლები, საკვები პროდუქტის შესანახად; ტრაფარეტები საკვების ან სასმლის გასაფორმებლად; ტვირთის მიღების დამადასტურებელი ქაღალდის იარლიყები; უბის წიგნაკები; უჯრებში ჩასაფენი ქაღალდი, არომატიზებული ან არაარომატიზებული; ფოლადის ლიტერები; ფოლადის კალმები; ფანქრის სათლელი მოწყობილობები, ელექტრული ან არაელექტრული; ფერწერული ნახატები [სურათები], ჩარჩოიანი ან უჩარჩო; ფანქრები; ფარგლები; ფანქრის დამჭერები; ფოტოსურათები (ამობეჭდილი); ფერწერის ტილოები; ფოტოსურათის მისაწებებელი მოწყობილობები; ფოტოგრაფიურები; ფანქრის სათლელები, ელექტრული ან არაელექტრული; ფირნიშები ქაღალდის ან მუყაოსაგან; ფლაერები (სარეკლამო ფურცლები); ქაღალდი; ქსოვილის კალკი; ქაღალდი თვითმწერისათვის; ქაღალდის ფურცლები; ქუდის მუყაოს კოლოფები; ქრომოლითოგრაფიები; ქაღალდის კონუსური პარკები; ქაღალდის კონტეინერები ნაღებისათვის; ქაღალდების სამაგრები; ქსოვილები (საამკინძაო); ქვითრების წიგნაკები; ქაღალდის ცხვირსახოცები; ქაღალდის სუფრები; ქაღალდის სამაგრები; ქვესადგამები ფოტოსურათისათვის; ქსოვილი საამკინძაო სამუშაოსთვის; ქვეშადებები საწერი მაგიდისთვის; ქვესადგამები ბეჭდების, შტემპელებისა და შტამპებისათვის; ქაღალდის გულსაფრები ბავშვებისათვის; ქაღალდის ან მუყაოს ყუთები; ქვესადგამები კალმისტრებისა და ფანქრებისათვის; ქაღალდის დროშები; ქვეშადებები მაგიდისათვის (ქაღალდის); ქაღალდის პირსახოცები; ქაღალდის კოსმეტიკური პირსახოცები; ქაღალდის ან მუყაოს იარლიყები; ქაღალდი ხუანი [ჩინური ხატვისა და კალიგრაფიისათვის]; ქაღალდის ან მუყაოს შესავსები (გასატენი) მასალა; ქაღალდის მაგიდის საფარი; ქაღალდის ბანერი; ქაღალდი დროშებისთვის; ქაღალდის ტომრები სამედიცინო ინს-

ტრუმენტების სტერილიზაციაში გამოსაყენებლად; ქაღალდები სამედიცინო საკვლევი მაგიდებისთვის; ქაღალდის საჭრელები (საოფისე საკუთვნო); ქაღალდის საწმენდები; ქაღალდის ან პლასტმასის ჩანთები საყიდლებისთვის; ქაღალდის ან პლასტმასის პარკები საყიდლებისთვის; ქაღალდი ცხოვისთვის; ღია ბარათები; ყვავილების ქოთნების გარსაკრავი, კაშპო (ქაღალდის); ყავის გასაფილტრი ქაღალდი; ყალიბები სამერწი თიხისთვის (ხელოვანის მასალები); შტემპელები; შტემპელის ბალიშები; შეცდომების გასასწორებელი მელანი [ჰელიოგრაფია]; შესაფუთი ქაღალდი; შესაფუთი საშუალებები ქაღალდის ან პლასტმასისაგან [ტომრები, კონვერტები, პარკები, ჩანთები]; შტემპელის ბალიშები; შეტყობინების ბარათები; შემწოვი ფურცლები ქაღალდის ან პლასტმასის, საკვები პროდუქტების შესაფუთად; შესაფუთი (ჩასადები, დასატენი) მასალები ქაღალდის ან მუყაოს; შესასხურებელი ცარცი; შტრიხკოდების ლენტები; ჩანაწერების წიგნები; ჩხირები ტუშით წერისათვის; ციფრული ტიპოგრაფიული ლიტერები; ცვილი მოდელირებისათვის, სტომატოლოგიაში გამოსაყენებლის გარდა; ცარცი ლითოგრაფიისათვის; ცარცის დამჭერები; წიგნების მწკრივის სამაგრები; წებვადი ლენტები [საკანცელარიო]; წიგნები; წებოწასმული ზედაპირის დამატენიანებლები [ოფისის საკუთვნო]; წებვადი ზოლები [საამკინძაო საქმე]; წიგნის სანიშნები; წებოვანა [წებო] საკანცელარიო ან საყოფაცხოვრებო მიზნებისათვის; წებვადი მასალა საკანცელარიო ან საყოფაცხოვრებო მიზნებისათვის; წებვადი ლენტები საკანცელარიო ან საყოფაცხოვრებო მიზნებისათვის; წებო საკანცელარიო ან საყოფაცხოვრებო მიზნებისათვის; წებოვანი ტილო საკანცელარიო მიზნებისათვის; წყალმცენარეებზე დამზადებული ფირები შეფუთვისთვის; ჭიკარტები; მართკუთხა სახაზავები ხაზვისთვის; ხაზვისა და ხატვის მასალები; ხაზვისა და ხატვის საკუთვნო; ხელწერის ნიმუშები; ჯამები (აკვარელის საღებავის გასახსნელი); ჰისტოლოგიური ანათალები [პრეპარატები, თვალსაჩინოება]; ჰექტოგრაფები.

35 – აფიშების განთავსება; ანგარიშების შედგენა საბუღალტრო აღრიცხვის წარმოების შესახებ; აუქციონით გაყიდვა; ადმინისტრაციული მომსახურება ბიზნესის ადგილმდებარეობის შეცვლისას; აუტორსინგი – გარე რესურსების მოზიდვა ბიზნესის დასახმარებლად; ანგარიშფაქტურის გამოწერა; ადმინისტრაციული დახმარება ტენდერებში მონაწილეობის მისაღებად;

ადმინისტრაციული დახმარება პროექტებში მონაწილეობის მისაღებად; ადმინისტრაციული მომსახურება პაციენტთათვის სამედიცინო მართვების გაცემაში; ბეჭდვა; ბიზნესის ეფექტურობის ექსპერტიზა; ბაზრის შესწავლა; ბაზრობების ორგანიზება; ბიზნეს პროექტების მართვის მომსახურება სამშენებლო პროექტებისთვის; ბილბორდების გაქირავება [სარეკლამო დაფები]; ბიზნეს სფეროში მესამე პირთათვის მოლაპარაკებების წარმოება; ბიზნესის დროებითი მართვა; ბიზნეს საკონსულტაციო მომსახურება ციფრული ტრანსფორმაციის სფეროში; ბიზნეს საშუამავლო მომსახურება კლიენტებისთვის სხვადასხვა სპეციალისტის შერჩევისთვის; ბიზნესის რენტაბელობის შესახებ კვლევების მომზადება; გამოფენების ორგანიზება კომერციული ან სარეკლამო მიზნით; გაზეთებზე ხელმოწერის ორგანიზება მესამე პირთათვის; გარე რესურსებით ადმინისტრაციული მართვა კომპანიებისთვის; გარე რეკლამირება; დახმარება საქმიანობის მართვაში; დაქირავების სააგენტოების მომსახურება; დახმარება კომერციული ან სამრეწველო საწარმოების მართვაში; ეკონომიკური პროგნოზირება; ერთი ღილაკის პრინციპით გადახდის რეკლამირება; ვიტრინების გაფორმება; ვებსაიტების ტრაფიკის ოპტიმიზაცია; ვებსაიტების ჩამონათვალით უზრუნველყოფა კომერციული ან სარეკლამო მიზნებისთვის; თვითღირებულების ანალიზი; იმპორტ-ექსპორტის სააგენტოების მომსახურება; ინფორმაციული ინდექსების შედგენა კომერციული ან სარეკლამო მიზნებისთვის; ინფლუენსერების მარკეტინგი; კომერციული საინფორმაციო სააგენტოების მომსახურება; კომერციული საქმიანობის აუდიტი; კონსულტაციები ბიზნესის მართვისა და ორგანიზაციის საკითხებში; კონსულტაციები ბიზნესის მართვაში; კომერციული საქმიანობის შეფასება; კვლევები ბიზნესის სფეროში; კონსულტაციები ბიზნესის ორგანიზებაში; კონიუნქტურული კვლევები ბიზნესში; კომპიუტერულ მონაცემთა ბაზაში ინფორმაციის კომპილაცია; კომპიუტერის მონაცემთა ბაზაში ინფორმაციის სისტემატიზაცია; კომერციული და საქმიანი საკონტაქტო ინფორმაციით უზრუნველყოფა; კომერციული საშუამავლო მომსახურება; კონსულტაციები საზოგადოებასთან ურთიერთობის სტრატეგიის საკითხებში; კონსულტაციები სარეკლამო კომუნიკაციის სტრატეგიის საკითხებში; კონკურენტული დაზვერვის სამსახურები; კორპორაციული საკომუნიკაციო მომსახურება; კომერციული ლობირება; კომერციული ღონისძიებების

ორგანიზება და ჩატარება; მომსახურება საზოგადოებრივი ურთიერთობის სფეროში; მოდელის მიერ გაწეული მომსახურება საქონლის რეკლამის ან გასაღებაში ხელშეწყობის მიზნით; მარკეტინგული კვლევები; მონაცემთა ავტომატიზებული ბაზის მართვა; მომარაგების მომსახურება მესამე პირთათვის [საქონლისა და მომსახურების შესყიდვა სხვა მეწარმეებისათვის]; მონაცემთა მოძიება კომპიუტერულ ფაილებში მესამე პირთათვის; მასობრივი ინფორმაციის საშუალებებში სარეკლამო დროის გაქირავება; მოდის ჩვენებების ორგანიზება სარეკლამო მიზნით; მარკეტინგი; მონაცემების განახლება და შენახვა კომპიუტერის მონაცემთა ბაზებში; მომხმარებელთა მიმართ ლოიალობის პროგრამების ადმინისტრირება; მომსახურება ბაზრის კვლევაში; მიზნობრივი მარკეტინგი; მარკეტინგი საგამომცემლო პროგრამული უზრუნველყოფის სფეროში; მომხმარებელთა შეფასების ანალიზი კომერციული და სარეკლამო მიზნებისთვის; მომხმარებელთა რეიტინგის ანალიზი კომერციული და სარეკლამო მიზნებისთვის; მომხმარებელთა პროფილის განსაზღვრა კომერციული ან საბაზრო მიზნებისთვის; მონაცემთა დამუშავების მომსახურება [საოფისე ფუნქციები]; მომსახურება ლიდერების გენერაციის სფეროში; მარკეტინგული კონცეფციების განვითარება; ნიმუშების გავრცელება; ონლაინ რეკლამა კომპიუტერული ქსელის საშუალებით; პერსონალის მენეჯმენტთან დაკავშირებული კონსულტაციები; პროფესიული კონსულტაციები ბიზნესის სფეროში; პრესის მიმოხილვა; პერსონალის შერჩევისას ფსიქოლოგიური ტესტირება; პურ-ფუნთუშეულის პროდუქტებთან დაკავშირებული საცალო ვაჭრობის მომსახურება; პოტენციური მყიდველების მოძიება მესამე პირთათვის; რეკლამა; რადიორეკლამა; რეკლამა ფოსტით; რეკლამის მაკეტირება; რეზიუმეების დაწერა მესამე პირთათვის; რეგულარული ავიამგზავრებისთვის სპეციალური პროგრამების ადმინისტრირება; რესტორნებში ინფორმაციის განახლება და შენახვა; რესტორნიდან საკვების გატანისა და მიწოდების ონლაინ შეკვეთების მომსახურება; სარეკლამო მასალის გავრცელება; საოფისე აპარატურის და აღჭურვილობის გაქირავება; საბუღალტრო დოკუმენტაციის წარმოება; საქონლის დემონსტრირება; სარეკლამო მასალის დაგზავნა ფოსტით; სარეკლამო მასალის განახლება; სარეკლამო მასალის გაქირავება; სარეკლამო ტექსტების გამოქვეყნება; სტენოგრაფიული მომსახურება; სარეკლამო სააგენტოების სერვისი; საკონსულტაციო მომ-

სახურება ბიზნესის მართვის სფეროში; საქმიანი ინფორმაციით უზრუნველყოფა; საზოგადოებრივი აზრის შესწავლა; საგადასახადო უწყისების მომზადება; საშტატო პერსონალის დაკომპლექტება; სარეკლამო სივრცის გაქირავება; საქონლის გასაღებაში ხელშეწყობა მესამე პირთათვის; სამდივნო სამსახური; საგადასახადო დეკლარაციის შედგენა; სატელეფონო მოპასუხეთა სამსახური აბონენტის არყოფნის დროს; სასტუმროების ბიზნესის მართვა; სავაჭრო ავტომატების გაქირავება; საქონლის პრეზენტაცია მასობრივი ინფორმაციის საშუალებებით საცალო ვაჭრობის მიზნით; საქონლისა და მომსახურების არჩევისას მომხმარებლების უზრუნველყოფა კომერციული ინფორმაციითა და რჩევებით; სატელეკომუნიკაციო მომსახურებაში აბონირების ორგანიზება მესამე პირთათვის; საქონელზე შეკვეთების პროცესების მართვა; საქონლისა და მომსახურების ლიცენზირების კომერციული ადმინისტრირება მესამე პირთათვის; სარეკლამო ტექსტების შედგენა; სტატისტიკური მონაცემების შეგროვება; სპონსორების მოძიება; სარეკლამო ფილმების წარმოება; სპორტული მენეჯმენტი; საცალო ან საბითუმო ვაჭრობის მომსახურება ფარმაცევტული, ვეტერინარული და ჰიგიენური პრეპარატებისთვის და მედიკამენტების უზრუნველყოფისთვის; სავაჭრო დახლების გაქირავება; სამიგრო სისტემის ოპტიმიზაცია გაყიდვების ხელშეწყობისთვის; საქმიანი ინფორმაციით უზრუნველყოფა ვებ-საიტების საშუალებით; საქონლისა და მომსახურების მყიდველების და გამყიდველების (ბაიერების) ონლაინ სავაჭრო ადგილებით უზრუნველყოფა; სარეკლამო კონცეფციების განვითარება; საგადასახადო დეკლარაციებთან დაკავშირებული მომსახურება; საკომპენსაციო პროგრამების საქმიანი მართვა მესამე პირთათვის; სარეკლამო სცენარებისთვის ტექსტების წერა; საშუამავლო მომსახურება ბიზნესში კერძო ინვესტორებისა და დაფინანსების საჭიროების მქონე პირთა მოსამიგრობად; სპორტული ღონისძიებების დროს საქონლისა და მომსახურების მხარდაჭერა და წახალისება; საჩუქრების ჩამონათვალის შედგენა; საინფორმაციო საშუალებებთან დაკავშირებული მომსახურება; საოფისე აღჭურვილობის გაქირავება ერთ სივრცეში მომუშავე სხვადასხვა კომპანიებისთვის; საზოგადოებრივი აზრის ანალიზი კომერციული და სარეკლამო მიზნებისთვის; სატელეფონო კომუტატორის მომსახურება; სტუმრების მიღების მომსახურება [საოფისე ფუნქციები]; სატელეფონო ცნობარით უზრუნველყოფა; საღარო

აპარატების გაქირავება; სამედიცინო ჩანაწერებისა და ფაილების კომპიუტერული მართვა; სარეკლამო მომსახურება სხვებისთვის ბრენდების იდენტიფიკაციისთვის; საქონლის პოპულარიზაცია ინფლუენსერების საშუალებით; ტელერეკლამა; ტექსტის დამუშავება; ტელემარკეტინგის მომსახურება; ტელემაღაზიების პროგრამების წარმოება; ფოტოასლირების მომსახურება; ფოტოპირების გადამღები მოწყობილობების გაქირავება; ფასების შედარების მომსახურება; ფინანსური აუდიტი; ფარმაცევტული, ვეტერინარული და ჰიგიენური პრეპარატებისა და მედიკამენტების მარაგის საბითუმო ვაჭრობა; შეტყობინებათა ჩაწერა [საკანცელარიო ფუნქციები]; შემოქმედებითი ბიზნესის მართვა; შტატგარეშე თანამშრომლების საქმიანობის მართვა; შეთანხმებების დადება კომერციული ოპერაციების შესახებ მესამე პირთათვის; შეხვედრების ორგანიზება [საოფისე სამსახური]; შეხვედრების შესახებ ელექტრონული მომსახურება [საოფისე ფუნქციები]; ჩამოტვირთვადი ციფრული მუსიკის საცალო ვაჭრობის ონლაინ მომსახურება; ჩამოტვირთვადი ზარების მელოდიების საცალო ვაჭრობის ონლაინ მომსახურება; ჩამოტვირთვადი და წინასწარ ჩაწერილი მუსიკისა და ფილმების ონლაინ საცალო ვაჭრობა; ცნობები საქმიანი ოპერაციების შესახებ; წერილობითი შეტყობინებებისა და მონაცემების რეგისტრაცია; ხელოვნების გალერეების მიერ ხელოვნების ნამუშევრების საცალო ვაჭრობის მომსახურების უზრუნველყოფა; ხელმოწერების ორგანიზება სხვა პირებისთვის საბაჟო გადასახადის ელექტრონული შეგროვების მომსახურებაზე.

36 – აქტუარული მომსახურება; ანტიკვარიატის შეფასება; ბინების გაქირავება; ბიზნესის ლიკვიდაციის ფინანსური მომსახურება; დაზღვევა უბედური შემთხვევებისაგან; დავალიანების ამოღების სააგენტოების სამსახური; დაზღვევასთან დაკავშირებული საშუალებო საქმიანობა; დაზღვევა; დეპოზიტების უსაფრთხოების მომსახურება; დაზღვევა ხანძრისაგან; დაზღვევასთან დაკავშირებული კონსულტაციები; დაზღვევასთან დაკავშირებული ინფორმაციით უზრუნველყოფა; დავალიანებასთან დაკავშირებული საკონსულტაციო მომსახურება; ელექტრონული საქაღალდით გადახდების მომსახურება; ვირტუალური ვალუტის ელექტრონული გადაგზავნა; ვირტუალური ვალუტის ფინანსური გადაცვლა; თანაზიარი ფონდები; თავდებობა; იპოთეკური სესხები; იჯარა-შესყიდვების

დაფინანსება; იჯარის საფასურის ამოღება; ინვესტირება; ინტელექტუალური საკუთრების სფეროში ქონების ფინანსური შეფასება; კაპიტალის ინვესტიცია; კლირინგი; კარბონ კრედიტების საბროკერო მომსახურება; კოტირება ღირებულების შეფასების მიზნით; მეურვეობა; მარკეტინგის შეფასება; მოუჭრელი ხე-ტყის ფინანსური შეფასება; მატყლის ფინანსური შეფასება; მობილური ბანკინგის მომსახურება; ნუმისმატიკის ნიმუშების შეფასება; ონლაინ საბანკო მომსახურება; პირობით გათავისუფლებული პირებისთვის მეურვეობის გაწევა; პროექტებში მონაწილეობის ფინანსური შეფასება; პროექტებისთვის სახსრების შეგროვება ინტერნეტის საშუალებით; რემონტის დანახარჯების ფინანსური შეფასება; სესხები განვადებით; საბროკერო საქმიანობა; საკრედიტო სააგენტოების მომსახურება; საბაჟოების საბროკერო ფინანსური მომსახურება; საბანკო მომსახურება; საქველმოქმედო სახსრების შეგროვება; სამგზავრო ბარათების გამოშვება; სამგზავრო ბარათების გაცემა; სესხები [დაფინანსება]; საგადასახადო ექსპერტიზა; სესხის გაცემა გირაოთი; საბინაო ფონდის მართვა; საზღვაო შემთხვევებისგან დაზღვევა; საბროკერო ოპერაციები ფასიან ქაღალდებთან; სიცოცხლის დაზღვევა; საბინაო სააგენტოების მომსახურება; საკრედიტო ბარათები მომსახურება; სადებეტო ბარათების მომსახურება; საიუველირო ნაწარმის შეფასება; საიუველირო ნაწარმის შეფასება; საბირჟო კოტირება; საკრედიტო ბარათების გამოშვება; საოფისე ფართის [უძრავი ქონება] გაქირავება; საპენსიო გადახდების მომსახურება; სესხის გაცემა იპოთეკით; სარეზერვო ფონდების მომსახურება; საფონდო ბირჟის საბროკერო მომსახურება; საკომპენსაციო გადახდების ფინანსური მართვა მესამე პირთათვის; საბირჟო შუამავლობა; საოფისე ფართების გაქირავება კოვორქინგის (ერთ სამუშაო სივრცეში სხვადასხვა დამოუკიდებელი სამუშაოს შემსრულებელი ადამიანების განთავსება) შემთხვევებში; სასაჩუქრე სერტიფიკატების გაცემა; ტყის ფინანსური შეფასება; ტენდერებში მონაწილეობის ფინანსური შეფასება; უძრავი ქონების გაქირავება; უძრავი ქონების სააგენტოების მომსახურება; უძრავი ქონების საბროკერო საქმიანობა; უძრავი ქონების შეფასება; უძრავი ქონების მართვა; უძრავი ქონების სააგენტოების მომსახურება; ფულის გადაცვლა; ფულადი სახსრების შეგროვების ორგანიზება; ფინანსური შეფასება [დაზღვევა, საბანკო ოპერაციები, უძრავი ქონება]; ფაქტორინგი (დებიტორული დავალიანების ყიდვა-გა-

ყიდვის მომსახურება); ფინანსური მომსახურება; ფინანსების მართვა; ფერმების გაქირავება; ფინანსური ანალიზი; ფინანსებთან დაკავშირებული კონსულტაციები; ფულადი სახსრების გადარიცხვა ელექტრონული ანგარიშგების სისტემაში; ფინანსებთან დაკავშირებული ინფორმაციით უზრუნველყოფა; ფასიანი ქაღალდების გამოშვება; ფასეულობების შენახვა; ფინანსური სპონსორობა; ფინანსების ორგანიზება სამშენებლო პროექტებისთვის; ფინანსური ინფორმაციით უზრუნველყოფა ვებსაიტების საშუალებით; ფინანსური კვლევები; ფონდების ელექტრონული ტრანსფერის უზრუნველყოფა ბლოკჩეინის ტექნოლოგიების გამოყენებით; ფინანსური საქმიანობის ადმინისტრირება; ფინანსური რჩევები გადასახადებთან დაკავშირებით; ქვითრების ნამდვილობის შემოწმება; ღირებულებების ფინანსური შეფასება ნავთობის, გაზისა და სამთო მრეწველობაში; შემნახველი ბანკების მომსახურება; შეღავათების უზრუნველყოფა მესამე პირთათვის საწევრო ბარათების გამოყენების გზით; ჩეკების ნამდვილობის დადგენა; ხელოვნების ნიმუშების შეფასება; ჯანმრთელობის დაზღვევა.

(111) M 2024 38181 R

(151) 2024 04 25

(181) 2034 04 25

(210) AM 127650

(220) 2024 04 02

(732) სს „სადაზღვევო კომპანია ალდაგი“  
დავით აღმაშენებლის ხეივანი 66ა, 0171,  
საბურთალოს რაიონი, თბილისი,  
საქართველო

(540)



(591) მწვანე, თეთრი, ყვითელი

(531) 26.04.02; 26.04.05; 26.04.12; 26.04.22;

26.04.24; 26.11.08; 28.19; 29.01.13

(511)

16 – აფიშები, პლაკატები; ალბომები; ალბომები (ამონაჭრების ჩასაწებებელი); აკვარელის საღებავები; აკვარელი (სახატავი); აკვარელი; ატლასები; ასლის გადასადები ქაღალდი; ავტომატურ

რი ფანქრები; აკვარელის გასახსნელი ჯამები ხელოვანებისთვის; ავტოკალმები; ალმანახები; ასლის გადასადები ქაღალდი (საკანცელარიო); ანიმაციური უჯრედები; ბილეთები; ბიოლოგიური ანათალი [პრეპარატი] მიკროსკოპში გამოსაკვლევად [თვალსაჩინოება]; ბლოკნოტები ხაზვის ან ხატვისათვის; ბლოკნოტები [საკანცელარიო]; ბროშურები; ბარათები; ბეჭდები; ბლანკები, ნაბეჭდი; ბეჭდვითი გამოცემები; ბუკლეტები; ბარათები და ქაღალდის ლენტები (კომპიუტერული პროგრამის ჩასაწერი); ბურთულეები ბურთულიანი ავტოკალმისათვის; ბეჭდისა და შტემპელის დამჭერები; ბეჭდებისა და შტემპელების ყუთები; ბუბკო [სახამებლის წებო] საკანცელარიო ან საყოფაცხოვრებო მიზნებისათვის; ბოთლის მუყაოს ან ქაღალდის შემოსახვევები; ბუშტებიანი პლასტმასის ფურცლები შეფუთვის ან დაფასობისთვის; ბუდეები საწერი საშუალებების ნაკრებისთვის; ბოთლის მუყაოს ან ქაღალდის საფუთავები; ბაფთები (ქაღალდის); ბანკნოტები; ბრინჯის ფურცელი; ბეიჯების ბუდეები (საკანცელარიო საკუთვნო); ბეიჯების სამაგრები (საოფისე საკუთვნო); გრიფელის დაფები; გრიფელები; გრავირები; გაზეთები; გრიფელები ფანქრებისათვის; გარეკანები, ყდები [საკანცელარიო]; გადასაყვანი სურათები; გერბები ჰერალდიკური გამოსახულებებით [ქაღალდის ბეჭდები]; გალვანოსტერეოტიპები; გლობუსები; გრაფიკული რეპროდუქციები; გრაფიკული გამოსახულებები; გრავირების დაფები; განრიგები (ნაბეჭდი); გადასაკეცი მოწყობილობები [საკანცელარიო]; გრაფინის ქაღალდის სადგარები; გრავირების ნემსები; გუმფისი [წებო] საკანცელარიო ან საყოფაცხოვრებო მიზნებისათვის; გახამებული შესაფუთი მასალა; გასანთლული ქაღალდი; გვერდის დამჭერები; გულსაფრები, სახელოანი, ქაღალდის; გასაფერადებელი წიგნები; გასაფერადებელი სურათები; დაფრანკვის მანქანები ოფისისთვის; დამატენიანებლები [ოფისის საკუთვნო]; დავთრები; დასალუქი ბეჭდები; დასალუქი მოწყობილობები ოფისისათვის; დასალუქი საკანცელარიო მასალა; დეკალკომანია; დიაგრამები; დასალუქი ობლატები; ქაღალდის საჭრელი დანები [წერილების გასახსნელი]; დაფები განცხადებებისათვის (ქაღალდის ამ მუყაოს); დამჭერები (ჩეკების წიგნაკის); დაფის საწმენდები; დამჭერები (ფულის); დოკუმენტის დამჭერები (საკანცელარიო საქონელი); დაბეჭდილი კუპონი, ტალონი; დაბეჭდილი სანოტო ფურცელი; დამცავი ყდები წიგნებისთვის; ესტამპები; ელექტროკარდიოგრაფის ქაღალდი; ეტიკეტების მისაწე-

ბებელი ხელის მოწყობილობები; ელასტიკური შესაკრავები; ერთჯერადი პოლიეთილენის პარკები ცხოველთა ნარჩენებისათვის; ვერცხლის კილიტა; ვინიეტების დასამზადებელი მოწყობილობები; ვისკოზის შესაფუთი ფურცლები; ვაში (იაპონური ქაღალდი); ზონრები (სამკინძაო); თხევადი კორექტორები; თერძის ცარცი; თვითწებვადი ლენტები საკანცელარიო ან საყოფაცხოვრებო მიზნებისათვის; თევზის წებო საკანცელარიო ან საყოფაცხოვრებო მიზნებისათვის; თვითწებვადი ეტიკეტები; ინსტრუმენტები ზედაპირზე მარმარილოს ან ძვირფასი მერქნის ფაქტურის იმიტაციისათვის; ინფორმაციის საპრეზენტაციო დაფები მასზე დამაგრებული გადასაფურცლი თაბახის ქაღალდით; იატაკზე გადასაყვანი სურათები; კალმისტრის დამჭერები; კარტოთეკები; კოჭები კოპირების ლენტისათვის; კალკები; კალკა (ასლის გადასაღები გამჭვირვალე ქაღალდი); კარტოთეკის ბარათები; კატალოგები; კარტოთეკის ბარათების დამჭერები; კონვერტები; კალმები; კოპირების ლენტები; კონვერტის დასალუქი მოწყობილობები ოფისისათვის; კალმის საწმენდები; კოლოფები სახატავი საგნებისთვის, სასკოლო; კაშპო (ქაღალდის); კალმისტრები [ოფისის საკუთვნო]; კალენდრები; კარადები სამუშაო მაგიდებისთვის [ოფისის საკუთვნო]; კომიქსები; კორექტორი ლენტები (ოფისისთვის); ლითოგრაფიები [ხელოვნების ნიმუშები]; ქაღალდის ჭილოფები ლუდის ჭიქებისთვის; ლუქი; ლანგრები ფულის დათვლისა და დახარისხებისათვის; ლანგრები კორესპონდენციისათვის; ლილვაკები საბეჭდი მანქანებისათვის; ლეკალოები; ლითოგრაფიები; ლითოგრაფიის ქვები; ლილვაკები (მღებავის); ლენტები (ქაღალდის); ლენტები საბეჭდი მანქანისათვის; ლამინირების აპარატები (საბუთების); მისაწოდებელი მოწყობილობები (წებვადი ლენტის) [ოფისის საკუთვნო]; მისამართიანი შტამპები; მუშტაბელები [ხელის საყრდენები] მხატვრებისათვის; მაკეტები (არქიტექტურული); მხატვრის ფუნჯები; მუყაო; მუყაოს ტუბუსები; მოლბერტები; მრუდთარგები; მელანი; მგილტრავი მასალა, ქაღალდის; მაგიდის ქაღალდის თეთრეული; მნათი ქაღალდი; მოსანიშნი ცარცი; მიმეოგრაფები; მისალოცი ღია ბარათები; მაგიდის ქაღალდის ქვეშაფენები; მისამართიანი ფირფიტები ადრესოგრაფისათვის; მერქნის მასის მუყაო; მერქნის მასის ქაღალდი; მეორადი ცელულოზის რბილი შესაფუთი ფურცლები; მაკიაჟის მოსაცილებელი ქაღალდის ხელსახოცები; მაგიდის ქაღალდის ხელსახოცები; მუსიკალური მისალოცი ღია ბარათები; მარ-

კერები (საკანცელარიო); მოძრავი კოჭები ბეიჯებისთვის (საოფისე საკუთვნო); მეზუზას პერგამენტი; მეზუზას ბუდეები; მაგნიტური დაფები, როგორც საოფისე რეკვიზიტები; ნაქარგობის ნიმუშები [შაბლონები]; ნაბეჭდი გრაფიკული მასალა; ნახშირის ფანქრები; ნაბეჭდი გეოგრაფიული რუკები; ნაბეჭდი მასალა; ნუმერატორები; ნახაზები [შუქპირები]; ნაგვის პარკები, ქაღალდის ან პლასტმასის; ოფორტები; ოქროს კალმები; ოფისის საკუთვნო, ავეჯის გარდა; ოფსეტური ტილოები, არაქსოვილოური; ოლეოგრაფიები; ორიგამის ქაღალდი; პერიოდული გამოცემები; პერფორატორები (ქაკარდული საქსოვი დაზგების); პერფორატორები; პენალები; პაპიემამეს (ქაღალდის და წებოს ნარევი) მინიატურული ქანდაკებები (სტატუები); პაპიემამეს მინიატურული ქანდაკებები (სტატუები); პრეს-პაპიე; პაპიე-მაშე; პლასტიკური მასალები მერწვისათვის; პალიტრები მხატვრებისათვის; პანტოგრაფები; პერგამენტის ქაღალდი; პასტელი [ფანქრები]; პოლიეთილენის ფირები შეფუთვისათვის; პორტრეტები; პროსპექტები; პოლიეთილენის გადასაჭიმი წებოვანი ფირები ტვირთის შტაბელირებისთვის; პასპორტის ყდები; პლანშეტები მომჭერით; პოლიმერის სამერწი თიხა; ჟურნალები [პერიოდული გამოცემები]; რგოლებიანი სწრაფამკერები; რვეულები; სათითურები საოფისე გამოყენებისთვის; როტატორები; რეზინის საშლელები; რესტრები; რენტგენის ქაღალდები; რაისმინები; სამისამართო მანქანები; სარეკლამო დაფები ქაღალდისგან ან მუყაოსგან; საფოსტო მასალა ოფისისთვის; საკანცელარიო სამაგრები; საოფისე სამაგრები; სტეპლერები [ოფისის საკუთვნო]; სურათები, ნახატები; სიგარის რგოლები; სამერწი თიხა; საანგარიშო ცხრილები; სწრაფამკერები (ბაინდერები) ფურცლების ჩასადები; საწერი ინსტრუმენტების დასამაგრებელი სამაჯურები; სასწავლო მასალა [ხელსაწყოების გარდა]; სიმღერების კრებულები; სამწყობო მაგიდები [ტიპოგრაფია]; საქაღალდეები საბუთებისათვის; სწრაფამკერები [ოფისის საკუთვნო]; სამწყობო საპწკარები (პწკარედები); საწერი ცარცი; სახაზავი დაფები; საბეჭდი მანქანები, ელექტრული ან არაელექტრული; საფანქრები (პენალები); საშლელი საშუალებები; საწერი საკუთვნო; საშლელი საკუთვნო; სახვერეტელები (ქაღალდის); სამელნები; საფარგლები; საფილტრავი ქაღალდი; სამწყობო დაფები [პოლიგრაფია]; საფხეკები [წასაშლელი საშუალება] ოფისისათვის; სახელმძღვანელოები; საწერი ქაღალდი; საჩნევი ნემსები; სახაზავი კალმები

[რისფედერები, ხაზკალმები]; სამერწი მასალა; სამერწი პასტა; სამრავლებელ აპარატებში საღებავის დასატანი ტილოს ქსოვილები; საკლასო დაფები; საკანცელარიო საქონელი; საკერავი ნიმუშები, თარგები.; სახაზავები; საბეჭდი მოწყობილობის რეგლეტები (შრიფტის გასაცალკევებლად გამოყენებული ფოლადის ან ხის თხელი ფირფიტები, ტიხრები შრიფტისთვის); საამკინძაო მასალა; საამკინძაო ქსოვილები; საღებავის დასატანი ტილოს ქსოვილები დოკუმენტების რეპროდუცირების მანქანებისათვის; სასკოლო ნივთები; სტეატიტი [თერმის ცარცი]; საბეჭდი მანქანის კლავიშები; საფოსტო მარკები; სახატავი ფუნჯები; საოფისე საქმიანობისთვის გამოსაყენებელი ქაღალდის დასაქუცმაცებელი ინსტრუმენტები; მართკუთხა სახაზავები ხაზვისთვის; საწერ-ქაღალდის კომპლექტი [საოფისე]; სამელნეების გაწყობილობა; საამკინძაო მანქანები და მოწყობილობები [ოფისის საკუთვნო]; საბანკო ბარათების ჩასადები; სამელნეები; საინფორმაციო ბიულეტენები; საწერი ფუნჯები; საწერი კომპლექტები; საკრედიტო ბარათების ჩამბეჭდავები, არაელექტრული; საჩვენებელი ჯოხები, არაელექტრონული; სამერწი თიხის ფორმები (ხელოვანის მასალები); სავაჭრო ბარათები, სათამაშო ბარათების გარდა; სახატავი ღარი; საამწყობო საპწკარეები; სატენი მასალა, ქაღალდის ან მუყაოს; სტომატოლოგის ლანგრების გადასაფარებელი, ქაღალდის; სამკერდე ნიშნები, პიროვნების, ორგანიზაციის, კომპანიის და ა. შ. სახელის მითითებით (ოფისის საკუთვნო) (ბეიჯები); სხვადასხვა ფერის ბრჭყვი-ალა ნაკუწები, საკანცელარიო დანიშნულების; სუვენირული ბანკნოტები; საბეჭდი გრანულეზიანი ქაღალდი [საკანცელარიო]; ტიპოგრაფიული კლიშე; ტიპოგრაფიული შრიფტები; ტუში; ტუალეტის ქაღალდი; ტიპოგრაფიული ლიტერები [ციფრული და ანბანური]; ტიპოგრაფიული კომპლექტები, პორტატიული [ოფისის საკუთვნო]; ტრაფარეტისა და შაბლონის ბუდეები; ტრაფარეტები, სახატავი; ტრაფარეტები, შაბლონები; ტრანსპარანტები [საკანცელარიო]; ტარები კალმისათვის; ტენიანობის მაკონტროლებელი ქაღალდის ან პლასტმასის ფურცლები, საკვები პროდუქტის შესანახად; ტრაფარეტები საკვების ან სასმლის გასაფორმებლად; ტვირთის მიღების დამადასტურებელი ქაღალდის იარაღები; უბის წიგნაკები; უჯრებში ჩასაფენი ქაღალდი, არომატიზებული ან არაარომატიზებული; ფოლადის ლიტერები; ფოლადის კალმები; ფანქრის სათლელი მოწყობილობები, ელექტრული ან არაელექტრული; ფერწერული ნა-

ხატები [სურათები], ჩარჩოიანი ან უჩარჩო; ფანქრები; ფარგლები; ფანქრის დამჭერები; ფოტოსურათები (ამობეჭდილი); ფერწერის ტილოები; ფოტოსურათის მისაწებებელი მოწყობილობები; ფოტოგრაფიურები; ფანქრის სათლელელები, ელექტრული ან არაელექტრული; ფირნიშები ქაღალდის ან მუყაოსაგან; ფლაერები (სარეკლამო ფურცლები); ქაღალდი; ქსოვილის კალკი; ქაღალდი თვითმწერისათვის; ქაღალდის ფურცლები; ქუდის მუყაოს კოლოფები; ქრომოლითოგრაფიები; ქაღალდის კონუსური პარკები; ქაღალდის კონტეინერები ნაღებისათვის; ქაღალდების სამაგრები; ქსოვილები (საამკინძაო); ქვითრების წიგნაკები; ქაღალდის ცხვირსახოცები; ქაღალდის სუფრები; ქაღალდის სამაგრები; ქვესადგამები ფოტოსურათისათვის; ქსოვილი საამკინძაო სამუშაოსთვის; ქვესადგამები საწერი მაგიდისთვის; ქვესადგამები ბეჭდების, შტემპელებისა და შტამპებისათვის; ქაღალდის გულსაფრები ბავშვებისათვის; ქაღალდის ან მუყაოს ყუთები; ქვესადგამები კალმისტრებისა და ფანქრებისათვის; ქაღალდის დროშები; ქვესადგამები მაგიდისათვის (ქაღალდის); ქაღალდის პირსახოცები; ქაღალდის კოსმეტიკური პირსახოცები; ქაღალდის ან მუყაოს იარაღები; ქაღალდი ხუანი [ჩინური ხატვისა და კალიგრაფიისათვის]; ქაღალდის ან მუყაოს შესავსები (გასატენი) მასალა; ქაღალდის მაგიდის საფარი; ქაღალდის ბანერი; ქაღალდი დროშებისთვის; ქაღალდის ტომრები სამედიცინო ინსტრუმენტების სტერილიზაციაში გამოსაყენებლად; ქაღალდები სამედიცინო საკვლევი მაგიდებისთვის; ქაღალდის საჭრელები (საოფისე საკუთვნო); ქაღალდის საწმენდები; ქაღალდის ან პლასტმასის ჩანთები საყიდლებისთვის; ქაღალდის ან პლასტმასის პარკები საყიდლებისთვის; ქაღალდი ცხობისთვის; ღია ბარათები; ყვავილების ქოთნების გარსაკრავი, კაშპო (ქაღალდის); ყავის გასაფილტრი ქაღალდი; ყალიბები სამერწი თიხისთვის (ხელოვანის მასალები); შტემპელები; შტემპელის ბალიშები; შეცდომების გასასწორებელი მელანი [ჰელიოგრაფია]; შესაფუთი ქაღალდი; შესაფუთი საშუალებები ქაღალდის ან პლასტმასისაგან [ტომრები, კონვერტები, პარკები, ჩანთები]; შტემპელის ბალიშები; შეტყობინების ბარათები; შემწოვი ფურცლები ქაღალდის ან პლასტმასის, საკვები პროდუქტების შესაფუთად; შესაფუთი (ჩასადები, დასატენი) მასალები ქაღალდის ან მუყაოს; შესასხურებელი ცარცი; შტრიხკოდების ლენტები; ჩანაწერების წიგნები; ჩხირები ტუშით წერისათვის; ციფრუ-



ლი ტიპოგრაფიული ლიტერები; ცვილი მოდელირებისათვის, სტომატოლოგიაში გამოსაყენებლის გარდა; ცარცი ლითოგრაფიისათვის; ცარცის დამჭერები; წიგნების მწკრივის სამაგრები; წებვადი ლენტები [საკანცელარიო]; წიგნები; წებოწასმული ზედაპირის დამატენიანებლები [ოფისის საკუთვნო]; წებვადი ზოლები [საამკინძაო საქმე]; წიგნის სანიშნეები; წებოვანა [წებო] საკანცელარიო ან საყოფაცხოვრებო მიზნებისათვის; წებვადი მასალა საკანცელარიო ან საყოფაცხოვრებო მიზნებისათვის; წებვადი ლენტები საკანცელარიო ან საყოფაცხოვრებო მიზნებისათვის; წებო საკანცელარიო ან საყოფაცხოვრებო მიზნებისათვის; წებოვანი ტილო საკანცელარიო მიზნებისათვის; წყალმცენარეებზე დამზადებული ფირები შეფუთვისთვის; ჭიკარტები; მართკუთხა სახაზავები ხაზვისთვის; ხაზვისა და ხატვის მასალები; ხაზვისა და ხატვის საკუთვნო; ხელწერის ნიმუშები; ჯამები (აკვარელის საღებავის გასახსნელი); ჰისტოლოგიური ანათალები [პრეპარატები, თვალსაჩინობა]; ჰექტოგრაფები.

35 – აფიშების განთავსება; ანგარიშების შედგენა საბუღალტრო აღრიცხვის წარმოების შესახებ; აუქციონით გაყიდვა; ადმინისტრაციული მომსახურება ბიზნესის ადგილმდებარეობის შეცვლისას; აუტსორსინგი – გარე რესურსების მოზიდვა ბიზნესის დასახმარებლად; ანგარიშფაქტურის გამოწერა; ადმინისტრაციული დახმარება ტენდერებში მონაწილეობის მისაღებად; ადმინისტრაციული დახმარება პროექტებში მონაწილეობის მისაღებად; ადმინისტრაციული მომსახურება პაციენტთათვის სამედიცინო მიმართვების გაცემაში; ბეჭდვა; ბიზნესის ეფექტურობის ექსპერტიზა; ბაზრის შესწავლა; ბაზრობების ორგანიზება; ბიზნეს პროექტების მართვის მომსახურება სამშენებლო პროექტებისთვის; ბილბორდების გაქირავება [სარეკლამო დაფები]; ბიზნეს სფეროში მესამე პირთათვის მოლაპარაკებების წარმოება; ბიზნესის დროებითი მართვა; ბიზნეს საკონსულტაციო მომსახურება ციფრული ტრანსფორმაციის სფეროში; ბიზნეს საშუალებლო მომსახურება კლიენტებისთვის სხვადასხვა სპეციალისტის შერჩევისთვის; ბიზნესის რენტაბელობის შესახებ კვლევების მომზადება; გამოფენების ორგანიზება კომერციული ან სარეკლამო მიზნით; გაზეთებზე ხელმოწერის ორგანიზება მესამე პირთათვის; გარე რესურსებით ადმინისტრაციული მართვა კომპანიებისთვის; გარე რეკლამირება; დახმარება საქმიანობის მართვაში; დაქირავების სააგენ-

ტობის მომსახურება; დახმარება კომერციული ან სამრეწველო საწარმოების მართვაში; ეკონომიკური პროგნოზირება; ერთი ღილაკის პრინციპით გადახდის რეკლამირება; ვიტრინების გაფორმება; ვებსაიტების ტრაფიკის ოპტიმიზაცია; ვებსაიტების ჩამონათვალით უზრუნველყოფა კომერციული ან სარეკლამო მიზნებისთვის; თვითღირებულების ანალიზი; იმპორტ-ექსპორტის სააგენტოების მომსახურება; ინფორმაციული ინდექსების შედგენა კომერციული ან სარეკლამო მიზნებისთვის; ინფლუენსერების მარკეტინგი; კომერციული საინფორმაციო სააგენტოების მომსახურება; კომერციული საქმიანობის აუდიტი; კონსულტაციები ბიზნესის მართვისა და ორგანიზაციის საკითხებში; კონსულტაციები ბიზნესის მართვაში; კომერციული საქმიანობის შეფასება; კვლევები ბიზნესის სფეროში; კონსულტაციები ბიზნესის ორგანიზებაში; კონიუნქტურული კვლევები ბიზნესში; კომპიუტერულ მონაცემთა ბაზაში ინფორმაციის კომპილაცია; კომპიუტერის მონაცემთა ბაზაში ინფორმაციის სისტემატიზაცია; კომერციული და საქმიანი საკონტაქტო ინფორმაციით უზრუნველყოფა; კომერციული საშუალებლო მომსახურება; კონსულტაციები საზოგადოებასთან ურთიერთობის სტრატეგიის საკითხებში; კონსულტაციები სარეკლამო კომუნიკაციის სტრატეგიის საკითხებში; კონკურენტული დაზვერვის სამსახურები; კორპორაციული საკომუნიკაციო მომსახურება; კომერციული ლობირება; კომერციული ღონისძიებების ორგანიზება და ჩატარება; მომსახურება საზოგადოებრივი ურთიერთობის სფეროში; მოდელის მიერ გაწეული მომსახურება საქონლის რეკლამის ან გასაღებაში ხელშეწყობის მიზნით; მარკეტინგული კვლევები; მონაცემთა ავტომატიზებული ბაზის მართვა; მომარაგების მომსახურება მესამე პირთათვის [საქონლისა და მომსახურების შესყიდვა სხვა მეწარმეებისათვის]; მონაცემთა მოძიება კომპიუტერულ ფაილებში მესამე პირთათვის; მასობრივი ინფორმაციის საშუალებებში სარეკლამო დროის გაქირავება; მოდის ჩვენებების ორგანიზება სარეკლამო მიზნით; მარკეტინგი; მონაცემების განახლება და შენახვა კომპიუტერის მონაცემთა ბაზებში; მომხმარებელთა მიმართ ლოიალობის პროგრამების ადმინისტრირება; მომსახურება ბაზრის კვლევაში; მიზნობრივი მარკეტინგი; მარკეტინგი საგამომცემლო პროგრამული უზრუნველყოფის სფეროში; მომხმარებელთა შეფასების ანალიზი კომერციული და სარეკლამო მიზნებისთვის; მომხმარებელთა რეიტინგის ანალიზი კომერციუ-

ლი და სარეკლამო მიზნებისთვის; მომხმარებელთა პროფილის განსაზღვრა კომერციული ან საბაზრო მიზნებისთვის; მონაცემთა დამუშავების მომსახურება [საოფისე ფუნქციები]; მომსახურება ლიდერების გენერაციის სფეროში; მარკეტინგული კონცეფციების განვითარება; ნიმუშების გავრცელება; ონლაინ რეკლამა კომპიუტერული ქსელის საშუალებით; პერსონალის მენეჯმენტთან დაკავშირებული კონსულტაციები; პროფესიული კონსულტაციები ბიზნესის სფეროში; პრესის მიმოხილვა; პერსონალის შერჩევისას ფსიქოლოგიური ტესტირება; პურ-ფუნთუშეულის პროდუქტებთან დაკავშირებული საცალო ვაჭრობის მომსახურება; პოტენციური მყიდველების მოძიება მესამე პირთათვის; რეკლამა; რადიორეკლამა; რეკლამა ფოსტით; რეკლამის მაკეტირება; რეზიუმეების დაწერა მესამე პირთათვის; რეგულარული ავიაგზავრებისთვის სპეციალური პროგრამების ადმინისტრირება; რეესტრებში ინფორმაციის განახლება და შენახვა; რესტორნიდან საკვების გატანისა და მიწოდების ონლაინ შეკვეთების მომსახურება; სარეკლამო მასალის გავრცელება; საოფისე აპარატურის და აღჭურვილობის გაქირავება; საბუღალტრო დოკუმენტაციის წარმოება; საქონლის დემონსტრირება; სარეკლამო მასალის დაგზავნა ფოსტით; სარეკლამო მასალის განახლება; სარეკლამო მასალის გაქირავება; სარეკლამო ტექსტების გამოქვეყნება; სტენოგრაფიული მომსახურება; სარეკლამო სააგენტოების სერვისი; საკონსულტაციო მომსახურება ბიზნესის მართვის სფეროში; საქმიანი ინფორმაციით უზრუნველყოფა; საზოგადოებრივი აზრის შესწავლა; საგადასახადო უწყისების მომზადება; სამტატო პერსონალის დაკომპლექტება; სარეკლამო სივრცის გაქირავება; საქონლის გასადებაში ხელშეწყობა მესამე პირთათვის; სამდივნო სამსახური; საგადასახადო დეკლარაციის შედგენა; სატელეფონო მოპასუხეთა სამსახური აბონენტის არყოფნის დროს; სასტუმროების ბიზნესის მართვა; სავაჭრო ავტომატების გაქირავება; საქონლის პრეზენტაცია მასობრივი ინფორმაციის საშუალებებით საცალო ვაჭრობის მიზნით; საქონლისა და მომსახურების არჩევისას მომხმარებლების უზრუნველყოფა კომერციული ინფორმაციითა და რჩევებით; სატელეკომუნიკაციო მომსახურებაში აბონირების ორგანიზება მესამე პირთათვის; საქონელზე შეკვეთების პროცესების მართვა; საქონლისა და მომსახურების ლიცენზირების კომერციული ადმინისტრირება მესამე პირთათვის; სარეკლამო ტექსტების შედგენა; სტატისტიკუ-

რი მონაცემების შეგროვება; სპონსორების მოძიება; სარეკლამო ფილმების წარმოება; სპორტული მენეჯმენტი; საცალო ან საბითუმო ვაჭრობის მომსახურება ფარმაცევტული, ვეტერინარული და ჰიგიენური პრეპარატებისთვის და მედიკამენტების უზრუნველყოფისთვის; სავაჭრო დახლების გაქირავება; საძიებო სისტემის ოპტიმიზაცია გაყიდვების ხელშეწყობისთვის; საქმიანი ინფორმაციით უზრუნველყოფა ვებ-საიტების საშუალებით; საქონლისა და მომსახურების მყიდველების და გამყიდველების (ბაიერების) ონლაინ სავაჭრო ადგილებით უზრუნველყოფა; სარეკლამო კონცეფციების განვითარება; საგადასახადო დეკლარაციებთან დაკავშირებული მომსახურება; საკომპენსაციო პროგრამების საქმიანი მართვა მესამე პირთათვის; სარეკლამო სცენარებისთვის ტექსტების წერა; საშუამავლო მომსახურება ბიზნესში კერძო ინვესტორებისა და დაფინანსების საჭიროების მქონე პირთა მოსაძიებლად; სპორტული ღონისძიებების დროს საქონლისა და მომსახურების მხარდაჭერა და წახალისება; საჩუქრების ჩამონათვალის შედგენა; საინფორმაციო საშუალებებთან დაკავშირებული მომსახურება; საოფისე აღჭურვილობის გაქირავება ერთ სივრცეში მომუშავე სხვადასხვა კომპანიებისთვის; საზოგადოებრივი აზრის ანალიზი კომერციული და სარეკლამო მიზნებისთვის; სატელეფონო კომუტატორის მომსახურება; სტუმრების მიღების მომსახურება [საოფისე ფუნქციები]; სატელეფონო ცნობარით უზრუნველყოფა; სალარო აპარატების გაქირავება; სამედიცინო ჩანაწერებისა და ფაილების კომპიუტერული მართვა; სარეკლამო მომსახურება სხვებისთვის ბრენდების იდენტიფიკაციისთვის; საქონლის პოპულარიზაცია ინფლუენსერების საშუალებით; ტელერეკლამა; ტექსტის დამუშავება; ტელემარკეტინგის მომსახურება; ტელემარკეტინგის პროგრამების წარმოება; ფოტოასლირების მომსახურება; ფოტოპირების გადამღები მოწყობილობების გაქირავება; ფასების შედარების მომსახურება; ფინანსური აუდიტი; ფარმაცევტული, ვეტერინარული და ჰიგიენური პრეპარატებისა და მედიკამენტების მარაგის საბითუმო ვაჭრობა; შეტყობინებათა ჩაწერა [საკანცელარიო ფუნქციები]; შემოქმედებითი ბიზნესის მართვა; შტატგარეშე თანამშრომლების საქმიანობის მართვა; შეთანხმებების დადება კომერციული ოპერაციების შესახებ მესამე პირთათვის; შეხვედრების ორგანიზება [საოფისე სამსახური]; შეხვედრების შესახსენებელი მომსახურება [საოფისე ფუნქციები]; ჩამოტვირთვადი ციფრუ-

ლი მუსიკის საცალო ვაჭრობის ონლაინ მომსახურება; ჩამოტვირთვადი ზარების მელოდიების საცალო ვაჭრობის ონლაინ მომსახურება; ჩამოტვირთვადი და წინასწარ ჩაწერილი მუსიკისა და ფილმების ონლაინ საცალო ვაჭრობა; ცნობები საქმიანი ოპერაციების შესახებ; წერილობითი შეტყობინებებისა და მონაცემების რეგისტრაცია; ხელოვნების გალერეების მიერ ხელოვნების ნამუშევრების საცალო ვაჭრობის მომსახურების უზრუნველყოფა; ხელმოწერების ორგანიზება სხვა პირებისთვის საბაჟო გადასახადის ელექტრონული შეგროვების მომსახურებაზე.

36 – აქტუარული მომსახურება; ანტიკვარიატის შეფასება; ბინების გაქირავება; ბიზნესის ლიკვიდაციის ფინანსური მომსახურება; დაზღვევა უბედური შემთხვევებისაგან; დავალიანების ამოღების სააგენტოების სამსახური; დაზღვევასთან დაკავშირებული საშუალო საქმიანობა; დაზღვევა; დეპოზიტების უსაფრთხოების მომსახურება; დაზღვევა ხანძრისაგან; დაზღვევასთან დაკავშირებული კონსულტაციები; დაზღვევასთან დაკავშირებული ინფორმაციით უზრუნველყოფა; დავალიანებასთან დაკავშირებული საკონსულტაციო მომსახურება; ელექტრონული საქაღალდით გადახდების მომსახურება; ვირტუალური ვალუტის ელექტრონული გადაგზავნა; ვირტუალური ვალუტის ფინანსური გადაცვლა; თანაზიარი ფონდები; თავდებობა; იპოთეკური სესხები; იჯარა-შესყიდვების დაფინანსება; იჯარის საფასურის ამოღება; ინვესტირება; ინტელექტუალური საკუთრების სფეროში ქონების ფინანსური შეფასება; კაპიტალის ინვესტიცია; კლირინგი; კარბონ კრედიტების საბროკერო მომსახურება; კოტირება ღირებულების შეფასების მიზნით; მეურვეობა; მარკების შეფასება; მოუჭრელი ხე-ტყის ფინანსური შეფასება; მატყლის ფინანსური შეფასება; მობილური ბანკინგის მომსახურება; ნუმისმატიკის ნიმუშების შეფასება; ონლაინ საბანკო მომსახურება; პირობით გათავისუფლებული პირებისთვის მეურვეობის გაწევა; პროექტებში მონაწილეობის ფინანსური შეფასება; პროექტებისთვის სახსრების შეგროვება ინტერნეტის საშუალებით; რემონტის დანახარჯების ფინანსური შეფასება; სესხები განვადებით; საბროკერო საქმიანობა; საკრედიტო სააგენტოების მომსახურება; საბაჟოების საბროკერო ფინანსური მომსახურება; საბანკო მომსახურება; საქველმოქმედო სახსრების შეგროვება; სამგზავრო ბარათების გამოშვება; სამგზავრო ბარათების გაცემა;

სესხები [დაფინანსება]; საგადასახადო ექსპერტიზა; სესხის გაცემა გირაოთი; საბინაო ფონდის მართვა; საზღვაო შემთხვევებისგან დაზღვევა; საბროკერო ოპერაციები ფასიან ქაღალდებთან; სიცოცხლის დაზღვევა; საბინაო სააგენტოების მომსახურება; საკრედიტო ბარათები მომსახურება; სადებეტო ბარათების მომსახურება; საიუველირო ნაწარმის შეფასება; საიუველირო ნაწარმის შეფასება; საბირჟო კოტირება; საკრედიტო ბარათების გამოშვება; საოფისე ფართის [უძრავი ქონება] გაქირავება; საპენსიო გადახდების მომსახურება; სესხის გაცემა იპოთეკით; სარეზერვო ფონდების მომსახურება; საფონდო ბირჟის საბროკერო მომსახურება; საკომპენსაციო გადახდების ფინანსური მართვა მესამე პირთათვის; საბირჟო შუამავლობა; საოფისე ფართების გაქირავება კოვორქინგის (ერთ სამუშაო სივრცეში სხვადასხვა დამოუკიდებელი სამუშაოს შემსრულებელი ადამიანების განთავსება) შემთხვევებში; სასაჩუქრე სერტიფიკატების გაცემა; ტყის ფინანსური შეფასება; ტენდერებში მონაწილეობის ფინანსური შეფასება; უძრავი ქონების გაქირავება; უძრავი ქონების სააგენტოების მომსახურება; უძრავი ქონების საბროკერო საქმიანობა; უძრავი ქონების შეფასება; უძრავი ქონების მართვა; უძრავი ქონების სააგენტოების მომსახურება; ფულის გადაცვლა; ფულადი სახსრების შეგროვების ორგანიზება; ფინანსური შეფასება [დაზღვევა, საბანკო ოპერაციები, უძრავი ქონება]; ფაქტორინგი (დებიტორული დავალიანების ყიდვა-გაყიდვის მომსახურება); ფინანსური მომსახურება; ფინანსების მართვა; ფერმების გაქირავება; ფინანსური ანალიზი; ფინანსებთან დაკავშირებული კონსულტაციები; ფულადი სახსრების გადარიცხვა ელექტრონული ანგარიშგების სისტემაში; ფინანსებთან დაკავშირებული ინფორმაციით უზრუნველყოფა; ფასიანი ქაღალდების გამოშვება; ფასეულობების შენახვა; ფინანსური სპონსორობა; ფინანსების ორგანიზება სამშენებლო პროექტებისთვის; ფინანსური ინფორმაციით უზრუნველყოფა ვებსაიტების საშუალებით; ფინანსური კვლევები; ფონდების ელექტრონული ტრანსფერის უზრუნველყოფა ბლოკჩეინის ტექნოლოგიების გამოყენებით; ფინანსური საქმიანობის ადმინისტრირება; ფინანსური რჩევები გადასახადებთან დაკავშირებით; ქვითრების ნამდვილობის შემოწმება; ღირებულებების ფინანსური შეფასება ნავთობის, გაზისა და სამთო მრეწველობაში; შემნახველი ბანკების მომსახურება; შეღავათების უზრუნველყოფა მესამე პირთათვის საწევრო ბარათების გამოყენების

გზით; ჩეკების ნამდვილობის დადგენა; ხელოვნების ნიმუშების შეფასება; ჯანმრთელობის დაზღვევა.

(111) M 2024 38182 R

(151) 2024 04 25

(181) 2034 04 25

(210) AM 127854

(220) 2024 04 12

(732) შპს „ედვანსედ ინჟინერინგ ჰდ

პრინტერები“

დავით აღმაშენებლის ხეივანი 66ბ,

საოფისე ფართი 1, 0159, თბილისი,

საქართველო

(540)



(591) F28526 ნარინჯისფერი, 06537C ლურჯი

(531) 26.04.03; 27.05.01; 29.01.12

(511)

9 – კომპიუტერის აპარატული უზრუნველყოფა; ინტერფეისები კომპიუტერებისათვის; კომპიუტერის პროგრამული უზრუნველყოფა, ჩაწერილი; კომპიუტერული უზრუნველყოფის პლატფორმები, ჩაწერილი ან ჩამოტვირთვადი; კომპიუტერული სისტემის პროგრამული უზრუნველყოფის აპლიკაცია, ჩასატვირთი; კომპიუტერული პროგრამები, ჩაწერილი; კომპიუტერული პროგრამები, ჩამოტვირთვადი; კომპიუტერის ოპერაციული პროგრამები, ჩაწერილი; კომპიუტერული სისტემის პროგრამული უზრუნველყოფის აპლიკაცია, ჩასატვირთი; კომპიუტერული უზრუნველყოფის პლატფორმები, ჩაწერილი ან ჩამოტვირთვადი.

35 – კომპიუტერის მონაცემთა ბაზაში ინფორმაციის სისტემატიზაცია; მონაცემთა მოძიება კომპიუტერულ ფაილებში მესამე პირთათვის; კომპიუტერულ მონაცემთა ბაზაში ინფორმაციის კომპილაცია; ვებსაიტების ტრაფიკის ოპტიმიზაცია; საქმიანი ინფორმაციით უზრუნველყოფა; მონაცემთა ავტომატიზებული ბაზის მართვა; კონსულტაციები ბიზნესის მართვისა და ორგანიზაციის საკითხებში; ბიზნესის ეფექტურობის ექსპერტიზა; სტატისტიკური მონაცემების შეგროვება; კონსულტაციები ბიზნესის ორგანიზებაში; რეესტრებში ინფორმაციის განახლება და შენახვა; საქონლისა და მომსახურე-

ბის მყიდველების და გამყიდველების (ბაიერების) ონლაინ სავაჭრო ადგილებით უზრუნველყოფა; მონაცემების განახლება და შენახვა კომპიუტერის მონაცემთა ბაზებში.

42 – ახალი ნაწარმის კვლევა და დამუშავება მესამე პირთათვის; აღდგენა (კომპიუტერულ მონაცემთა ბაზის); გაქირავება (კომპიუტერის პროგრამული უზრუნველყოფის); ინსტალაცია (კომპიუტერების პროგრამული უზრუნველყოფის); ინფორმაციულ ტექნოლოგიების მხარდაჭერის მომსახურება (პროგრამული უზრუნველყოფის პრობლემების გაანალიზება და მოგვარება); ინტერნეტში განთავსებული დისტანციური სერვერების ქსელის გამოყენებით, მონაცემების შენახვა, მართვა და დამუშავება. გარდა ლოკალური სერვერებისა ან პერსონალური კომპიუტერებისა (ქლაუდ მომსახურება); კომპიუტერული პროგრამირება; კომპიუტერის პროგრამული უზრუნველყოფის დამუშავება; კომპიუტერის პროგრამული უზრუნველყოფის მოდერნიზაცია; კონსულტაციები კომპიუტერული ტექნიკის დიზაინისა და სრულყოფის მიზნით დამუშავების საკითხებში; კომპიუტერის პროგრამული უზრუნველყოფის ტექნიკური მომსახურება; კომპიუტერული სისტემების ანალიზი; კომპიუტერული სისტემების პროექტირება; კომპიუტერის პროგრამულ უზრუნველყოფასთან დაკავშირებული კონსულტაციები; კომპიუტერული სისტემების ოპერაციების მონიტორინგი დისტანციური წვდომის საშუალებით; პროგრამული უზრუნველყოფა, როგორც მომსახურება [SaaS]; კომპიუტერულ ტექნოლოგიასა და პროგრამირებასთან დაკავშირებული ინფორმაციით უზრუნველყოფა ვებსაიტების საშუალებით; კომპიუტერული ტექნოლოგიური კონსულტაციები; კომპიუტერულ სისტემებში დარღვევების გამოვლენის მონიტორინგი; კონსულტაციები მონაცემთა უსაფრთხოების სფეროში; კომპიუტერულ სისტემებში არასანქცირებული და მონაცემთა დარღვევით წვდომის გამოვლენა; კომპიუტერული პლატფორმების დამუშავება; მონაცემებისა და ინფორმაციული პროგრამების გადამუშავება (არაფიზიკური); მონაცემების სხვა ადგილას დუბლირება (მონაცემების დაკარგვის თავიდან აცილების მიზნით); მონაცემთა ელექტრონულად დაგროვება (შენახვა); მესამე პირთათვის ინდექსებზე დაფუძნებული ვებ გვერდების შექმნა და პროექტირება (საინფორმაციო ტექნოლოგიური მომსახურება); მონაცემთა კოდირება; მომხმარებელთა ავთენტურობის დასადგენი მომსახურე-

რება ინტერნეტ ვაჭრობის ტრანზაქციებისთვის არსებული ტექნოლოგიების გამოყენებით; მომხმარებელთა ავთენტურობის დასადგენი მომსახურება ონლაინ პროგრამებისთვის ერთი შესვლის ტექნოლოგიის გამოყენებით; პროგრამული უზრუნველყოფის განვითარება საგამომცემლო პროგრამული უზრუნველყოფის ჩარჩოებში; პლატფორმა, როგორც მომსახურება; ტექნიკური პროექტების შესწავლა; ხარისხის კონტროლი.

(111) M 2024 38183 R  
(151) 2024 04 25  
(181) 2034 04 25  
(210) AM 127667  
(220) 2024 04 04

(732) შპს „ბიარ ჯორჯია“  
თევდორე მღვდლის ქ. 55, თბილისი, საქართველო  
(740) გიორგი თაქთაქიშვილი  
(540)



(591) თეთრი, მწვანე, ოქროსფერი, წითელი  
(531) 05.07.02; 05.11.15; 25.01.05; 25.01.19;  
27.05.04; 27.05.11; 27.05.24; 29.01.15  
(511)  
32 – ლუდი, ლუდზე დამზადებული სასმელები, სვიის ექსტრაქტები ლუდის დასამზადებლად.

(111) M 2024 38184 R  
(151) 2024 04 29  
(181) 2034 04 29  
(210) AM 127955  
(220) 2024 04 19

(732) შპს „ვაფრის მინდვრები“  
სოფ. ახაშენი, გურჯაანი, საქართველო  
(540)

**BOGGI**  
**ბოგბი**  
**БОГГИ**

(591) შავ-თეთრი

(511)  
33 – ალკოჰოლური სასმელები, ლუდის გარდა; ალკოჰოლური შედგენილობები სასმელების დასამზადებლად.

(111) M 2024 38185 R  
(151) 2024 04 29  
(181) 2034 04 29  
(210) AM 127901  
(220) 2024 04 19  
(732) ანარ კიაზიმოვი

თოდრიას ქ. 15-58, რუსთავი, საქართველო  
(540)



(591) თეთრი, შავი, წითელი, შინდისფერი  
(531) 26.11.12; 27.05.01; 27.05.21; 29.01.13  
(511)

11 – აცეტილენის ლამპები; აპარატები ჰაერის დეზოდორაციისთვის; აბაზანები; აბაზანის წყალგაყვანილობის მომჭერები; აირის გამწმენდი ხელსაწყოები; აირის ქვაბები; აირის ლამპები; არაფეთქებადი უსაფრთხო ლამპები; ალალს საშრობი; აბაჟურები; აბაჟურის დამჭერები; ავტომობილის შუქფარები; აირის კონდენსატორები, მანქანათა ნაწილების გარდა; აკვარიუმის გამათბობლები; აკვარიუმის სანათები; აპარატები ყინულისა და ნაყინის დასამზადებლად, ელექტრული; ადსორბციის აპარატურა აირის წარმოქმნისთვის; ბიდები; ბოილერები, მანქანათა ნაწილების გარდა; ბაქტერიების გასანადგურებელი სანთურები; ბოილერის მილები გამათბობელი დანადგარებისათვის; ბაქტერიციდული ნათურები ჰაერის გასაწმენდად; ბირთვული რეაქტორები; ბუხრები, ოთახის; ბალიშები ელექტროგათბობით, არასამედიცინო; ბალიშები ელექტროგათბობით (ქვესადებები), არასამედიცინო დანიშნულების; ბატარეებზე მომუშავე გრძელი ფანრები; ბიორეაქტორები ნარჩენების გასაწმენდად; გენერატორები (აცეტილენის); გამწოვი კარადები; განათების სისტემები (საჰაერო ტრანსპორტის); გასაცივებელი ავზები (ლუმლის); გამხურებლები (აბაზანის); განათების ფარნები; გამოსაწვავი ლუმლები; გამხეფის საწინააღმდეგო საცმები ონკანებისათვის; გადასატანი ტუალეტები; გათბობის დანადგარები; გათბობის დანადგარები (ცხელ წყალზე მომუშავე);

გათბობის ქვაბები; გათბობის ხელსაწყოები, ელექტრული; გამხურებელი ელემენტები; გამხურებლები უთოსათვის; გამხურებლები (სითხეში ჩასადირი); გასაყინი კამერები; განმუხტვის მილაკები, ელექტრული, განათებისთვის; გამოსაშრობი აპარატები; განათების ხელსაწყოები და დანადგარები; გამწმენდი დანადგარები (ჩამდინარე წყლის); გამახურებელი ფილები; გათბობის ფილები; განათების ხელსაწყოები (სატრანსპორტო საშუალებების); გაზსადენების მარეგულირებელი და უსაფრთხოების აქსესუარები; გამწოვი კარადები, ლაბორატორიული; გამათბობლები სატრანსპორტო საშუალებებისთვის ფანჯრის მინებზე ყინულის გასადნობად; გამოსაწვავი ღუმლის აღჭურვილობა (საყრდენები); გამწოვები სამზარეულოსათვის; გაუწყლოების აპარატები საკვები ნარჩენებისათვის; გამნათებელი მოწყობილობის შუქდიოდები (LED); გამათბობელი იარაღები; გამაცხელებელი და გამაგრებელი აპარატურა ცხელი და ცივი სასმელების განაწილებისთვის; გამომშრობები; დასაჯდომი აბაზანები; დამატენიანებლები ცენტრალური გათბობის რადიატორებისათვის; დისტილაციის კოშკები; დეზინფექციის აპარატები; დისტილაციის აპარატები; დამაქუცმაცებლები (სამზარეულოს ხელსაწყო); დეკორატიული შადრევნები; დანადგარები ბირთვული საწვავის დამუშავებისა და ბირთვული ინტენსივობის რეგულირებისთვის; დონის მარეგულირებელი სარქველები (რეზერვუარში); დისტილაციით რაფინირების კოშკები; დასაჯდომები (ტუალეტის); დასარბილებელი აპარატები და ხელსაწყოები (წყლის); დისტილატორები; დაბრმავეების საწინააღმდეგო მოწყობილობები სატრანსპორტო საშუალებებისთვის (განათების მოწყობილობები); დაბრმავეების საწინააღმდეგო მოწყობილობები (განათების მოწყობილობა) (სატრანსპორტო საშუალების მძღოლის); დეზოდორაციის აპარატები, არაპერსონალური გამოყენებისთვის; დეზოდორირების აპარატები, არაპირადი მოხმარების; დაფქული ბრინჯის ნამცხვრის გასაკეთებელი მანქანები, ელექტრული, საოჯახო დანიშნულების; ელექტრონათურის კოლბები; ელექტრონათურები; ელექტრონათურის ვაზნები; ელექტრონათურები (ნაძვისხის მოსართავი); ელექტროგამათბობლები (საწოვარიანი ბოთლის); ელექტრული გამათბობლის ვარვარის ძაფები; ელექტროსაბნეები, არასამედიცინო; ელექტრო ხელსაწყოები იოგურტის დასამზადებლად; ელექტრულად გათბობადი ტანსაცმელი; ელექტრული ქურების სახურავები; ელექტროქვაბები; ელექტრო-

დენით გასაცხელებელი ტოლჩები; ვარვარის სანთურები; ველოსიპედის მაშუქები; ვენტილატორები (ჰაერის კონდიციონება); ვატერკლოზეტები [ტუალეტები]; ვარვარის ძაფები ელექტრონათურებისათვის; ვარვარის ძაფები განათების ხელსაწყოებისათვის (მაგნიუმის); ვენტილატორები (ჰაერის კონდიციონების დანადგარის ნაწილები); ვენტილაციის დანადგარები და აპარატები [ჰაერის კონდიციონება]; ვენტილაციის დანადგარები სატრანსპორტო საშუალებებისათვის (ჰაერის კონდიციონება); ვენტური სკრაბერები (ხელსაწყო, რომელიც გამოიყენება მაღალი სიჩქარით შემავალი აირის ნაკადიდან გაზის გამწმენდი სითხის გაფრქვევისთვის); ზეთის ლამპები; ზეთის სანთურები; ზეთის გასაწმენდი აპარატები; ზღაპრული განათებები სადღესასწაულო გაფორმებისთვის; ზარბაზნები თოვლისთვის; თურქული აბანოს კაბინები, გადასატანი; თმის საშრობები; თბოგადამცემები, მანქანათა ნაწილების გარდა; თმის დასახვევი ლამპები; თამბაქოს სამაცივრო დანადგარები; თამბაქოს საშრობები; თეთრეულის საშრობები, ელექტრული; თერმოსტატიკური სარქველები (გათბობის დანადგარის ნაწილები); თბოვიტრინები ვიტრინები (გახურებული); თავზე დასამაგრებელი ფარნები; თერმული ქოთნები, ელექტრული; თოვლის დამამზადებელი მანქანები; თერმოსტაბილიზებული პოლიპროპილენის მილები გათბობის დანადგარებისთვის; იონიზაციის აპარატები ჰაერისა და წყლისთვის; იატაკის ნათურები; იატაკქვეშა გასათბობი აპარატურა და დანადგარები; კარკასები ღუმლებისთვის; კალორიფერები; კანალიზაციის ონკანები; კერძის შესათბობი ხელსაწყოები; კვამლსადენის მილები; კვამლსადენის საფარები; კონტეინერები (სამაცივრო); კარადა-საყინულები; კარადა-საყინულები; კლაკნილები [დისტილაციის, გათბობისა და სამაცივრო დანადგარების ნაწილები]; კაბინები (საშხაპე); კუსკუსის (ბურღულეულის ბაზაზე დამზადებული კერძი) მოსამზადებელი ჭურჭელი, ელექტრული; ლამპების კორპუსები; ლამპის სანთურები; ლაბორატორიული სანთურები; ლამპის შუშა; ლამპის შუშები; ლამპის სფერული თალფაქები; ლამპის სფერული თალფაქები (სფეროები ლამპებისთვის); ლაბორატორიული ნათურები; ლამპის ამრეკლავები; ლუმინესცენციური მილაკები განათებისათვის; ლავის ნატეხები (მაყალის); ლუდსახარში მანქანები, ელექტრული, საყოფაცხოვრებო დანიშნულებით; მაშუქები (სატრანსპორტო საშუალებების); მოხვევის მაჩვენებელი ნათურები სატრანსპორტო

საშუალებებისათვის; მყარ, თხევად და აირად სათბობზე მომუშავე გათბობის ხელსაწყოები; მილები [სანიტარულ-ტექნიკური სისტემის ნაწილები]; მოტოციკლეტის სანათები; მოსახალი ხელსაწყოები; მეშახტის ლამპები; მნათი ნომრები (შენობის); წყლის ან გაზის აპარატურისა და მილების მარეგულირებელი ნაწილები; მაშუქები (ავტომობილის); მარეგულირებელი და უსაფრთხოების აქსესუარები გაზის აპარატურისთვის; მაცალი; მზის თერმული კოლექტორები (გათბობის); მზის ღუმელები; მკვებავი და ნადგარები გათბობის ქვაბისათვის; მაცივრები; მინერალური წყლის აბაზანები; მშრალი ორთქლის სახის მოსავლელი აპარატები; მფილტრავი მოწყობილობები აკვარიუმისათვის; მიკროტალღური ღუმელები [სამზარეულო აპარატურა]; მიკროტალღური ღუმელები სამრეწველო მიზნებისათვის; მაცივრიანი ვიტრინები; მრავალფუნქციური ქვაბები; მოძრავი თავზე დასამაგრებელი ფარნები; მიკრობუმბების გენერატორი აბაზანებისთვის; მიმართულების ფარები მოტოციკლეტებისთვის; მაცივრები, გამაგრებელი აპარატები და საყინულები სამედიცინო სასაწყობე დანიშნულებით; მემბრანები უკუოსმოსის დანადგარებისთვის; მემბრანული ფილტრაციის დანადგარები წყლის გასაწმენდი აპარატურისთვის; მემბრანები წყლის მფილტრავი აპარატებისთვის; ფილტრები წყლის მფილტრავი აპარატებისთვის; მემბრანული აპარატურა აირის წარმოქმნისთვის; მანათობელი ჩხირები; მემბრანები წყლის მფილტრავი აპარატურისთვის; მთლიანი სხეულის საშრობი აპარატი; ნათურის კოლბები; ნათურის ვაზნები; ნახშირბადის ელექტროდები რკალური ლამპისათვის; ნაგავსაწვავი ღუმელები; ნამდის ხის მოსართავი ელექტრო სანათები; ნაცრის გადასატანი მოწყობილობები, ავტომატური; ნამზეურის მისადები საწოლები; ნიჟარები; ნავთის ღუმელების ფითილები; ნაყინის დასამზადებელი მანქანები; ნისლის წარმოქმნელი მანქანები; ორთქლის აბანოს საკუთვნო; ონკანები მილებისა და მილსადენებისთვის; ორთქლის ქვაბები, მანქანათა ნაწილების გარდა; ონკანები (ვენტილები); ორთქლწარმომქმნელი დანადგარები; ორთქლის აკუმულატორები; ორთქლით საწმენდი მოწყობილობა ქსოვილისთვის; ორთქლზე სახარში კონტინერები, ელექტრული; ოზონატორები სანიტარული მიზნებისთვის; ოზონის გენერატორები სანიტარული მიზნებისთვის; პურის გასახუხი ტოსტერები; პასტერიზატორები; პირსაბანები [სანიტარულ-ტექნიკური აღჭურვილობის ნაწილები]; პოლიმერიზაციის დანადგარები;

რები; პირსაბანი ოთახის ხელის გასაშრობი აპარატები; პერკოლატორები (ყავის), ელექტრული; პისუარები, როგორც სანიტარული დანადგარების ნაწილი; პირადი მოხმარების ელექტროვენტილატორები; პროექტორები (წყალქვეშა); პურის საცხობი მანქანები; პურის მოსამზადებელი მანქანები; რკალური ნათურები; რადიატორის საცობები; რეგენერატორები (სითბოს); რეზერვუარები წნევის ქვეშე წყლის შესანახად; რადიატორები, ელექტრული; რძის გასაცივებელი დანადგარები; რადიატორები [გათბობა]; როსტერები; სარწყავი დანადგარები, ავტომატური; სითბური აკუმულატორები; სანთურები (აცეტილენის); საშრობი კარადა; საშრობი მოწყობილობები (ჰაერის); სანთებლები (აირის); სანთებლები; სამაცივრო კარადები; სააბაზანოს დეტალები; სააბაზანოს სანიტარულ-ტექნიკური აღჭურვილობა; სანათები; საცხობი ღუმელები; სანთურები; სამრეცხაოს ქვაბები; სატრანსპორტო საშუალებების ჰაერის კონდიციონერები; სატრანსპორტო საშუალებების გამათბობლები; საშრობი აპარატები; საკვების თბური დამუშავების ჭურჭლეული, ელექტრული; სამზარეულოს ღუმელები; სამზარეულოს ქურები; საკვების თბური დამუშავების აპარატები და დანადგარები; სასმელის გასაცივებელი აპარატები; სამაცივრო დანადგარები წყლისათვის; საშრობი მოწყობილობები (ფურაჟის); საორთქლებლები; სასმელი წყლის ფილტრები; სამჭედლოები, გადასატანი; სანაცრეები (ღუმლის -); სამაცივრო აპარატები და მანქანები; სამაცივრო კამერები; სკრაბერები [გაზდანადგარების ნაწილები]; სანთურები (აირის); საყინულე ყუთები, ელექტრული; სამაცივრო დანადგარები სითხეებისათვის; სამზარეულოს ქურები [ღუმელები]; საჰაერო სარქვლები ორთქლის გამათბობელი დანადგარისათვის; სამაცივრო დანადგარები და მანქანები; სამზარეულო გამახურებელი ხელსაწყოები; სატრანსპორტო საშუალებების ამრეკლავები; სამაცივრო აღჭურვილობა და დანადგარები; სამაცივრო ხელსაწყოები და დანადგარები; სანიტარულ-ტექნიკური ხელსაწყოები და დანადგარები; საშრობი აპარატები და დანადგარები; სტერილიზატორები; სპირტის სანთურები; საცმები (აირის სანთურის); სავაფლები, ელექტრული; საცეცხლე მილები გათბობის ქვაბებისათვის; სითბური ტუმბოები; საუნას აღჭურვილობა; სათბურა; საწოლის სათბურები; სათბური, ლითონის; სტომატოლოგიური საშრობი კარადები; საფართობელი ავზები გათბობის სისტემებისათვის; სუფთა ოთახები” [სანიტარულ-ტექნიკური აღ-

ჭურვილობა]; სარწყავი სასოფლო-სამეურნეო მანქანები; საკვების ორთქლსახარში ქვაბი, ელექტრონული; სადენინფექციო აპარატურა, სამედიცინო მიზნებისთვის; სანთლიანი ფარნები; საკვების საშრობები (დეჰიდრატორები), ელექტრული; სტანდარტული ნათურები (ჩვეულებრივი ნათურები); სინათლის პროექტორები; სოიას რმის დასამზადებელი მანქანები, ელექტრული; სადენინფექციო აპარატურა სანიტარული დანადგარების წყალგაყვანილობის მილებში ხსნარების დოზირებისთვის; სამზარეულოს ნიჟარები, ჩაშენებული სამუშაო ზედაპირებით; სასუქით სარწყავი აპარატურა; სავალი შუქფარები სატრანსპორტო საშუალებებისთვის; სტერილიზატორები სამედიცინო ინსტრუმენტებისთვის; ტრანსპორტის შემოყინვის საწინააღმდეგო საშუალებები; ტორტილას დასაპრესი მოწყობილობები, ელექტრონული; ტაჯინები (აფრიკული კერამიკის ჭურჭელი), ელექტრული; ულტრაიისფერი გამოსხივების ლამპები, არასამედიცინო; უსაფრთხოების აქსესუარები წყლის ან გაზის აპარატებისა და გაყვანილობისთვის; უნიტაზები ტუალეტისათვის; USB-ენერჯიაზე მომუშავე ხელის დამატობლები; USB-ენერჯიაზე მომუშავე ჭიქის გამაცხელებელი; უკუოსმოსური მემბრანული ფილტრები წყლის დამუშავებისთვის; უკუოსმოსის დანადგარები; ფილტრები ჰაერის კონდიცირებისათვის; ფრიქციული ფალიები აირის სანთებლებისათვის; ფარები ავტომობილებისათვის; ფარნები (ჯიბის), ელექტრული; ფეხის სათბურები, ელექტრული და არაელექტრული; ფეხის მუფტები ელექტროგათბობით; ფასონური ამონაგი (ღუმლის); ფარები სატრანსპორტო საშუალებებისათვის; ფარსაკეტები საკვამლე მილში წვევის რეგულირებისათვის (გათბობა); ფრიტიურის ჭურჭელი, ელექტრული; ფუმიგაციის ხელსაწყოები, არასამედიცინო; ფრჩხილის ლამპები; ფერმენტაციის აპარატურა სამრეწველო დანიშნულებით; ქურების ცხაურები; ქურები, ღუმლები, საცეცხლეები; ქუჩის ლამპიონები; ქრომატოგრაფები სამრეწველო მიზნებისათვის; ღუმლის გასაცივებელი აგზები; ღუმლის ცეცხლგამძლე ამონაგი; ღუმლები [გამათბობელი ხელსაწყოები]; ღუმლები, გარდა ლაბორატორიული გამოყენებისა; ღუმლები, ლაბორატორიული ღუმლებისგან განსხვავებული; ღუმლის ფასონური ამონაგი (ღუმლის ნაწილების დამაკავშირებელი დეტალები); ღვინის მარნები, ელექტრული; ყავის მოსახალი აპარატები (როსტერები); ყინულის დასამზადებელი მანქანები და აპარატები; ყავის მადულარები, ელექტრულ-

ლი; ყავის კაფსულები, ცარიელი, ყავის ელექტრომანქანებისთვის; ყავის აპარატები წყლის გამწმენდებით; შამფურის საბრუნე სამარჯვები; შამფურები; შუქგამბნევეები; შხაპები; შადრევნები; შესაწვავი აპარატები; შამფურიანი მოწყობილობები; შემრევი ონკანები წყლის მიღებისთვის; შემრევი ონკანები წყალსადენის მილისათვის; შოკოლადის შადრევნები, ელექტრული; შესაბოლი ნათურები, არასამედიცინო დანიშნულების; ჩირაღდნები ნავთობის მრეწველობისათვის; ჩირაღდნები; ჩინური ფარნები; ჩირაღდნები განათებისათვის; ჩაიდნები, ელექტრული; ჩაიდნები სასმელებისთვის, ელექტრული; ცხელ ჰაერზე მომუშავე გათბობის აპარატები; ცხელ წყალზე მომუშავე გათბობის დანადგარები; ცენტრალური გათბობის რადიატორები; ცხელი ჰაერით შესაწვავი მანქანა; წყლის გამაცხელებლები; წყლის ჩამშვები მოწყობილობის რეზერვუარები; წყლის გამანაწილებელი დანადგარები; წებოს გასათბობი ხელსაწყოები; წყლის მილები (სანიტარულ-ტექნიკური სისტემის ნაწილები); წყალსადენი დანადგარები; წყლის ჩამკეტები; წყლის გამტკნარების დანადგარები; წყლის გამწმენდი დანადგარები; წყლის მგილტრავი აპარატები; წყლის სტერილიზატორები; წყალბადეჟანგბადური სანთურები; წყლის გამწმენდი აპარატები და მანქანები; წყალსადენის ონკანის გამრეცხავები; წყალსადენის ონკანის სადებები; წყალდანადგარების მარეგულირებელი და დამცავი აქსესუარები; წყალმომარაგების სისტემის დანადგარები; წნევის ქვეშ დამუშავების სწრაფსახარში ქვაბები (ავტოკლავი), ელექტრული; წყლის ჩამშვები მოწყობილობები; წყალსადები მოწყობილობები; წყლის დაქლორვის დანადგარები საცურაო აუზისთვის; წყლის გრიგალური მოძრაობის წარმომქმნელი მოწყობილობები; წვეთოვანი საფრქვევლები (საირიგაციო სისტემის ნაწილები); წიგნის სასტერილიზაციო აპარატები; წვრილი განათებები სადღესასწაულო გაფორმებისთვის; წინდები ელექტროგათბობით; ჭადები; ჭერის სანათი პლაფონები; ჭკვიანი ნათურები; ხილის გამოსაშრობი აპარატები; ხელის დასაბანი თასები (სანიტარული დანადგარების ნაწილი); ხალიჩები ელექტროგათბობით; ჯიბის ელექტრული ფარნები; ჯიბის სათბურები; ჰაერის დეზოდორირების აპარატები; ჰაერის გამაცივებელი მოწყობილობები; ჰაერშემთბობები; ჰაერის საშრობი მოწყობილობები; ჰაერის კონდიცირების დანადგარები; ჰაერის გასაფილტრი დანადგარები; ჰიდრანტები; ჰაერის კონდიცირების აპარატები; ჰაერის გასაწმენდი აპარატები და მანქანები;



ჰაერის სტერილიზატორები; ჰიდრომასაჟის სააბაზანო მოწყობილობები; ჰიდროპონიკური ზრდის სისტემები (მცენარეთა ნიადაგის გარეშე ზრდის სისტემები); ჰაერის დამატენიანებელი ხელსაწყოები.

(111) M 2024 38186 R

(151) 2024 04 29

(181) 2034 04 29

(210) AM 127808

(220) 2024 04 10

(732) ვანგთინგ ჩენ

ილია ჭავჭავაძის გამზ. 52, 2200, თელავი, საქართველო

(540)



(591) ცისფერი, ლურჯი, თეთრი, შავი

(531) 26.04.02; 26.04.22; 26.04.24; 27.05.01;

27.05.22; 27.05.24; 27.05.25; 28.19; 29.01.14

(511)

25 – ავტომობილისტის ტანსაცმელი; აჭიმები; ახალშობილის თეთრეულისა და ტანსაცმლის კომპლექტი; ამოქარგული ტანსაცმელი; ბერეტები; ბლუზები, ბლუზონები; ბოა, გორჟეტი [ბეწვის მოსახვევი]; ბეწვეული [ტანსაცმელი]; ბავშვის შარვლები (საცვლები); ბრიჯები; ბეწვის მოსახხამები; ბუცები [ფეხბურთის ფეხსაცმელი]; ბარტყულა [ბერ-მონაზვნის თავსაბურავი]; ბიუსტჰალტერები, აზღუდები; ბლუზები (მეზღვაურის); ბოდები [საცვლები]; ბოდები [დამის საცვლები]; ბენდენები [ერთგვარი ჭრელი ყელსახვევი ან თავწასაკრავი]; გრაციები; გეტრები; გაბარდინის ტანსაცმელი; გამაშის, შარვლის თასმები; გეტრები [ფეხის დასათბუნებლები]; გულსაფრები (საბავშვო) არაქაღალდის; გრძელი სვიტრი; გეტრები, დაბალყელიანი (ფეხსაცმლის აქსესუარი); დაბალყელიანი (კოჭამდე) ფეხსაცმელი; ესპადრილები; ველოსიპედისტის ტანსაცმელი; ვალინკები (თექის ჩექმები); ზონრიანი დაბალყელიანი ფეხსაცმელი; ზედა ტანსაცმელი; თეთრეული [ტანსაცმელი]; თავსაბურავი; თათმანები (ცალთითა ხელთათმანი); თავსაფრები; თერმული ხელთათმანები სენსორულ ეკრანისანი მოწყობილობებისთვის; კეპები, როგორც თავსაბურავი; კა-

ბის ილღის საოფლე; კისერზე ჩამოსაცმელი შარფები; კორსაჟები [ქალის თეთრეული]; კაპიუშონები; კარკასები (ქუდის) [ჩარჩოები]; კომბინეზონები [ტანსაცმელი]; კოსტიუმები; კოკეტები (პერანგის); კორსეტები [ქვედა საცვალი]; კალოშები; კაბები; კოსტიუმი (საბანაო); კომბინაცია [ქვედა საცვალი]; კოსტიუმები (მასკარადის); კაბა-შორტი; კარატეს ფორმა; კიმონო; კანის დაზიანებისგან დამცავი სამოსი, პლასტიკური მასალისგან დამზადებული; ლიფები; ლივრები; ლეგინსები (შარვალი); ლაბადები (თმის შეჭრისას გამოსაყენებელი); ლეოტარდები (აკრობატის ან მოცეკვავის რეიტუზები); მოცურების საწინააღმდეგო მოწყობილობები ფეხსაცმლისთვის; მაღალყელიანი წინდები; მაღალყელიანი წინდის ორმაგი ქუსლები; მოკრის შორტები; მაღალყელიანი წინდის სამაგრები; მოკლესახელოებიანი მაისურები; მოსახხენი საყელოები; მზა ტანსაცმელი; მზა სარჩული [ტანსაცმლის დეტალი]; მანტოები; მანჟეტები; მუფტები [ტანსაცმელი]; მიტრა [საეკლესიო თავსაბურავი]; მანტილიები; მოკლესახელოიანი მაისურები; მეთევზის ჟილეტები, ქურთუკები; ნაქსოვი ტანსაცმელი; ნიღბები (საძილე); ოფლის შემწოვი მაღალყელიანი წინდები; პულოვერები; პულოვერი, სვიტრი; პერანგები; პერანგის გულისპირები; პელერინები; პლაჟის კოსტიუმები; პლაჟის ფეხსაცმელი; პიჟამები; პალტოები; პირბადე, ვუალი [სამოსი]; პარკა (ტყავის კაპიუშონიანი სამოსი); პონჩო, მოსახხამი; ჟილეტები; რანტები ფეხსაცმლისთვის; რეზინის სამოსი; საბანაო სანდლები; აბაზანის ჩუსტები; საყელოები [ტანსაცმელი]; საცვალი; სვიტერები; საყურისები [ტანსაცმელი]; სარტყელი, ტანსაცმლის აქსესუარი; სარტყელი, ქამარი [ქვედა საცვალი]; სანდლები; საბანაო ქუდები; საბანაო ტრუსები; სპორტული ფეხსაცმელი; საფეხბურთო ფეხსაცმლის კოტები; სპორტული ყელიანი ფეხსაცმელი; სათხილამურო ფეხსაცმელი; სარი [ინდოელი ქალის სამოსი]; საშხაპე ქუდები; სარონგი, საბანაო კოსტიუმზე შემოსახვევი ქსოვილი ან ქვედატანი; სათხილამურო ხელთათმანები; სარაფნები; სპორტული სათბურები; სახის ნიღბები [სამოსი], არასამედიცინო ან სანიტარული დანიშნულებით; სახის ნიღბები [სამოსი], არასამედიცინო ან სანიტარული დანიშნულებით; სპორტული ტანსაცმელი ციფრული სენსორებით; ტრიკოტაჟის ნაწარმი; ტანსაცმლის დამჭერები [აჭიმი]; ტანსაცმელი; ტანმოვარჯიშის ფეხსაცმელი; ტრიკოტაჟის ნაწარმი სპორტისათვის; ტრუსები; ტოგები; ტანმოვარჯიშის ტანსაცმელი; ტანსაცმელი (ხელოვნური

ტყავის); ტანსაცმელი (ტყავის); ტანსაცმელი, სხეულის დასაწვრილებელი მასალის შემცველი; ტანსაცმელი დიოდური ნათებით; უფარფლო მრგვალი ქუდები; უნიფორმა; ფეხსაცმელი; ფეხსაცმლის ჭვინტები; ფეხსაცმლის აქსესუარები, ლითონის; ფეხსაცმლის ზედაპირები; ფეხის დასათბუნებლები (გეტრები); ფოსტლები, საშინაო ფეხსაცმელი; ფეხსაცმლის ლანჩები; ფეხსაცმელი; ფეხსაცმლის ქუსლები; ფეხის მუფტები, არაელექტრული; ფეხსაცმლის ქუსლის დამცავები; ქამრები [ტანსაცმელი]; ქუდები; ქალის კოლჰოტები; ქვედატანები, ქვედაწელები; ქურქები; ქურთუკები; ქაღალდის ტანსაცმელი; ქვედაკაბა; ქამარი-საფულეები [ტანსაცმელი]; ქალის საცვლები; ქალის ქვედა საცვალო; დაბაშები; ყელიანი ფეხსაცმელი; შალები; შესამოსელი [საეკლესიო სამოსი]; შარვლები; შარფები; შუბლსაკრავები [სამოსი]; შიდა ჯიბეები; ჩექმები; ჩექმის ყელი; ჩალმა; ცილინდრები; ძიუდოს ფორმა; წინდები; წინდის ლეკვერთხები; წვივსაკრავები; წყალგაუმტარი ტანსაცმელი; წინსაფრები [ტანსაცმელი]; წინაფრა (ჩაფხუტის გამჭვირვალე ნაწილი სახეზე ჩამოსაფარებლად); წინსაფრები ჩვილებისთვის, სახელოებიანი, არაქაღალდის; წებოვანი აზღუდები; ხალათები; ხელთათმანები [ტანსაცმელი]; ხელთათმანები გამოცალკევებული სათითაების გარეშე; ხალათები (აბაჯანის); ხელთათმანები ველოსპორტისთვის; ჯერსის ტანსაცმელი; ჯიბეები ტანსაცმლისათვის; ჰალსტუხები; ჰალსტუხი-ბაფთა განიერი ბოლოებით.

35 – აფიშების განთავსება; აფიშების განთავსება; ანგარიშების შედგენა საბუღალტრო აღრიცხვის წარმოების შესახებ; აუქციონით გაყიდვა; ანგარიშ-ფაქტურის გამოწერა; ადმინისტრაციული დახმარება ტენდერებში მონაწილეობის მისაღებად; ბეჭდვა; ბაზრობების ორგანიზება; გამოფენების ორგანიზება კომერციული ან სარეკლამო მიზნით; გარე რეკლამირება; ვიტრინების გაფორმება; ვებსაიტების ტრაფიკის ოპტიმიზაცია; ვებსაიტების ჩამონათვალით უზრუნველყოფა კომერციული ან სარეკლამო მიზნებისთვის; ინფორმაციული ინდექსების შედგენა კომერციული ან სარეკლამო მიზნებისთვის; ინფლუენსერების მარკეტინგი; მოდელების მიერ გაწეული მომსახურება საქონლის რეკლამის ან გასაღებაში ხელშეწყობის მიზნით; მარკეტინგული კვლევები; მომარაგების მომსახურება მესამე პირთათვის [საქონლისა და მომსახურების შესყიდვა სხვა მეწარმეებისათვის]; მოდის ჩვენებების ორგანიზება სარეკლამო მიზნით; მარ-

კეტინგი; რეკლამა; რადიორეკლამა; რეკლამა ფოსტით; რეკლამის მაკეტინგება; სარეკლამო მასალის გავრცელება; საქონლის დემონსტრირება; სარეკლამო მასალის დაგზავნა ფოსტით; სარეკლამო მასალის განახლება; სარეკლამო მასალის გაქირავება; სარეკლამო ტექსტების გამოქვეყნება; სარეკლამო სააგენტოების სერვისი; სარეკლამო ტექსტების შედგენა; სარეკლამო სცენარებისთვის ტექსტების წერა; სარეკლამო მომსახურება სხვებისთვის ბრენდების იდენტიფიკაციისთვის; საქონლის პოპულარიზაცია ინფლუენსერების საშუალებით; ტელერეკლამა; ტელემარკეტინგის მომსახურება.

(111) M 2024 38187 R

(151) 2024 04 29

(181) 2034 04 29

(210) AM 127815

(220) 2024 04 11

(732) შპს „ბექაურის საოჯახო ვენახები“

იოსებბიძის ქ. 72, ბ. 27, 0160, საბურთალოს რაიონი, თბილისი, საქართველო

(740) გიორგი ცატავა;

ზურაბ ბეჟაშვილი;

იოანე იარაჯული

(540)

## Bekauri Family Vineyards

### ბექაურის საოჯახო ვენახები

(591) შავ-თეთრი

(511)

33 – ღვინო; არაყი; ლიქიორები; სპირტი; ბრენდი; სპირტიანი ესენციები; სპირტიანი ექსტრაქტები; ღვინოზე დამზადებული სასმელები; გამოხდილი სასმელები.

(111) M 2024 38188 R

(151) 2024 04 30

(181) 2034 04 30

(210) AM 127853

(220) 2024 04 12

(732) შპს „ედვანსედ ინჟინერინგ ჰდ

პრინტერები“

დავით აღმაშენებლის ხეივანი 66ბ,

საოფისე ფართი 1, 0159, თბილისი,

საქართველო

(540)



(591) 0D152D მუქი ლურჯი, თეთრი  
(531) 26.01.11; 27.05.01; 29.01.04  
(511)

7 – ელექტროძრავები სახმელეთო ტრანსპორტში გამოსაყენებლის გარდა; კორპუსები (მანქანათა ნაწილები); მიმწოდი მექანიზმები (მანქანათა ნაწილები); მილსადენი კონვეიერები, პნევმატიკური; მანქანების, ძრავების ან მოტორების მართვის გვარლები; მანქანების, ძრავების ან მოტორების მართვის მექანიზმები; მანქანების, ძრავების ან მოტორების მართვის პნევმატიკური მექანიზმები; პნევმატიკური ტრანსპორტიორები; პოლიგრაფიული მატრიცები; პლასტმასის დასამუშავებელი მანქანები; სამ განზომილებიანი საბეჭდი მოწყობილობები (პრინტერები).

9 – გამანაწილებელი დაფები (ელექტრობა); გამანაწილებელი პულტები (ელექტრობა); დისტანციური მართვის ელექტრული დანადგარები (სამრეწველო პროცესების); დისტანციური მართვის აპარატურა; ელექტროწოდის ჩამრთველები; ელექტრონულ-ციფრული ეკრანები; თბორეგულირების მოწყობილობები; ინვერტორები (ელექტრობა); ინტეგრალური სქემები; ინტერფეისები კომპიუტერებისათვის; ინტერაქტიური სენსორულ ეკრანიანი ტერმინალები; კონვერტერები, გარდამქმნელები, ელექტრული; კომპიუტერული პროგრამები, ჩაწერილი; კომპიუტერის ოპერაციული პროგრამები, ჩაწერილი; კომპიუტერის ოპერაციული პროგრამები, ჩაწერილი; კომპიუტერის პროგრამული უზრუნველყოფა, ჩაწერილი; კომპიუტერის ოპერაციული პროგრამები, ჩაწერილი; კომპიუტერული პროგრამები, ჩამოტვირთვადი; კომპიუტერული სისტემის პროგრამული უზრუნველყოფის აპლიკაცია, ჩასატვირთი; კომპიუტერის აპარატული უზრუნველყოფა; კომპიუტერული უზრუნველყოფის პლატფორმები, ჩაწერილი ან ჩამოტვირთვადი; მცველები; მართვის პულტები, ელექტრული; მონაცემთა დასამუშავებელი მოწყობილობები; ნაბეჭდი სქემები; ნაბეჭდი სქემების დაფები; სალაპარაკო აპარატები; ტემპერატურის ინდიკატორები; შეერთებები, ელექტრული; ხელმისაწვდომობის მართვის ელექტრონული სისტემები ურთიერთდაკავშირებული კარებისთვის.

40 – განმეორებითი გამოყენება (ნარჩენების გადამუშავება); მონტაჟი და აწყობა შეკვეთით, მესამე პირთათვის; 3დ პრინტერზე გამოსაყენებელი მასალის გადამუშავებასთან დაკავშირებით ინფორმაციის წარმოება; ინდუსტრიული 3დ

პრინტერის ნაწარმის შემდგომი დამუშავების და ნარჩენების ხელახალი გამოყენების, რეციკლირების და აღდგენის ტექნოლოგიების შესახებ ინფორმაციით უზრუნველყოფა; რანდვა; სამგანზომილებიანი ბეჭდვა სხვების შეკვეთით.

42 – ახალი ნაწარმის კვლევა და დამუშავება მესამე პირთათვის; აღდგენა (კომპიუტერულ მონაცემთა ბაზის); გამოცდა (მასალების); გაქირავება (კომპიუტერის პროგრამული უზრუნველყოფის); დაკალიბრება (გაზომვა); ინსტალაცია (კომპიუტერების პროგრამული უზრუნველყოფის); ინფორმაციულ ტექნოლოგიების მხარდაჭერის მომსახურება (პროგრამული უზრუნველყოფის პრობლემების გაანალიზება და მოგვარება); ინტერნეტში განთავსებული დისტანციური სერვერების ქსელის გამოყენებით, მონაცემების შენახვა, მართვა და დამუშავება. გარდა ლოკალური სერვერებისა ან პერსონალური კომპიუტერებისა (ქლავდ მომსახურება); კომპიუტერული პროგრამირება; კომპიუტერის პროგრამული უზრუნველყოფის დამუშავება; კომპიუტერის პროგრამული უზრუნველყოფის მოდერნიზაცია; კონსულტაციები კომპიუტერული ტექნიკის დიზაინისა და სრულყოფის მიზნით დამუშავების საკითხებში; კომპიუტერის პროგრამული უზრუნველყოფის ტექნიკური მომსახურება; კომპიუტერული სისტემების პროექტირება; კომპიუტერის პროგრამულ უზრუნველყოფასთან დაკავშირებული კონსულტაციები; კომპიუტერული სისტემების ოპერაციების მონიტორინგი დისტანციური წვდომის საშუალებით; პროგრამული უზრუნველყოფა, როგორც მომსახურება [SaaS]; კომპიუტერულ ტექნოლოგიასა და პროგრამირებასთან დაკავშირებული ინფორმაციით უზრუნველყოფა ვებსაიტების საშუალებით; კომპიუტერული ტექნოლოგიური კონსულტაციები; კომპიუტერულ სისტემებში დარღვევების გამოვლენის მონიტორინგი; კონსულტაციები მონაცემთა უსაფრთხოების სფეროში; კომპიუტერულ სისტემებში არასანქცირებული და მონაცემთა დარღვევით წვდომის გამოვლენა; კომპიუტერული პლატფორმების დამუშავება; კვლევა სატელეკომუნიკაციო ტექნოლოგიის სფეროში; მონაცემებისა და ინფორმაციული პროგრამების გადამუშავება (არაფიზიკური); მონაცემების სხვა ადგილას დუბლირება (მონაცემების დაკარგვის თავიდან აცილების მიზნით); მონაცემთა ელექტრონულად დაგროვება (შენახვა); მესამე პირთათვის ინდექსებზე დაფუძნებული ვებ გვერდების შექმნა და პროექტირება (საინფორმაციო

ტექნოლოგიური მომსახურება); მონაცემთა კოდირება; მომხმარებელთა ავთენტურობის დასადგენი მომსახურება ინტერნეტ ვაჭრობის ტრანზაქციებისთვის არსებული ტექნოლოგიების გამოყენებით; მომხმარებელთა ავთენტურობის დასადგენი მომსახურება ონლაინ პროგრამებისთვის ერთი შესვლის ტექნოლოგიის გამოყენებით; პროგრამული უზრუნველყოფის განვითარება საგამომცემლო პროგრამული უზრუნველყოფის ჩარჩოებში; პლატფორმა, როგორც მომსახურება; სამრეწველო დიზაინის შექმნა; საინჟინრო სამსახური; ტექნოლოგიური კვლევა; ტექნიკური პროექტების შესწავლა; ტექნოლოგიური კონსულტაციები; ტექნიკური წერა; ხარისხის კონტროლი.

---

(111) M 2024 38189 R

(151) 2024 04 30

(181) 2034 04 30

(210) AM 127900

(220) 2024 04 18

(732) იესე პატიაშვილი

ვიქტორ კუპრადის ქ. 2 ბ. 17, თბილისი,

საქართველო

(540)

The logo for 'Snacky' features the word 'Snacky' in a stylized, rounded, orange-red font. Below the text is a simple, curved orange-red line that suggests a smile or a swoosh.

(591) E8C2A0 ყავისფერი, ღია ყავისფერი

(531) 26.11.12; 27.05.01; 27.05.11; 29.01.07

(511)

29 – საკვები ზეთები და ცხიმები, არაქისის კარაქი, არაქისის სპრედი.

---

## საერთაშორისო სასაქონლო ნიშნები, რომლებზეც გამოტანილია გადაწყვეტილება დაცვის მინიჭების შესახებ

გადაწყვეტილების გასაჩივრება შესაძლებელია საქპატენტის სააპელაციო პალატაში გამოქვეყნებიდან 3 თვის ვადაში ან მცხეთის რაიონული სასამართლოს ადმინისტრაციულ საქმეთა კოლეგიაში 1 თვის ვადაში (მის.: ქ. მცხეთა, სამხედროს ქ. №17).

(260) AM 2024 119555 A

(800) 1685652

(151) 2022 05 25

(891) 2022 05 25

(731) METAVERSE PTE. LTD.

8 MARINA BOULEVARD, #11 MARINA

BAY FINANCIAL CENTRE, Singapore

018981, Singapore

(540)



(591) Black, white, purple and pink

(531) 26.04.03; 26.04.04; 26.04.09; 26.04.18;

27.05.09; 27.05.24; 29.01.14

(511)

9 – Scientific, research, navigation, surveying, photographic, cinematographic, audiovisual, optical, weighing, measuring, signalling, detecting, testing, inspecting, life-saving and teaching apparatus and instruments; apparatus and instruments for conducting, switching, transforming, accumulating, regulating or controlling the distribution or use of electricity; apparatus and instruments for recording, transmitting, reproducing or processing sound, images or data; recorded and downloadable media, computer software, blank digital or analogue recording and storage media; mechanisms for coin-operated apparatus; cash registers, calculating devices; computers and computer peripheral devices; diving suits, divers' masks, ear plugs for divers, nose clips for divers and swimmers, gloves for divers, breathing apparatus for underwater swimming; fire-extinguishing apparatus.

42 – Scientific and technological services and research and design relating thereto; industrial analysis, industrial research and industrial design services; quality control and authentication services; scientific and technological services and research and design relating thereto; design and development of computer hardware and software; industrial analysis, industrial research and industrial design services; quality control and authentication services; design and development of computer hardware and software; scientific and technological services and research and design relating thereto; industrial analysis, industrial research and industrial design services; quality control and authentication services; design and development of computer hardware and software.

(260) AM 2024 119976 A\*

(800) 1382946

(151) 2017 07 21

(891) 2022 10 06

(731) Josera petfood GmbH &amp; Co. KG

Industriegebiet Süd, 63924 Kleinheubach,

Germany

(540)

### josicat

(591) Black, white

(511)

31 – Animal foodstuffs in the form of pieces; formula animal feed; pet food; animal foodstuffs; foodstuffs and fodder for animals; foodstuffs for animals containing botanical extracts; mixed animal feed.

(260) AM 2024 120117 A\*

(800) 1381882

(151) 2017 07 21

(891) 2022 10 06

(731) Josera petfood GmbH &amp; Co. KG

Industriegebiet Süd, 63924 Kleinheubach,

Germany

(540)

### josidog

(591) Black, white

(511)

5 – Fortified food substances for animals.

31 – Animal foodstuffs in the form of pieces; formula animal feed; foodstuffs for dogs; pet food; animal foodstuffs; foodstuffs and fodder for animals; foodstuffs for animals containing botanical extracts; mixed animal feed; fattening preparations for dogs.

(260) AM 2024 120492 A\*

(800) 1664553

(151) 2021 12 27

(891) 2022 10 28

(731) PACO RABANNE

17 rue François 1er, F-75008 Paris, France

(540)

### RABANNE

(591) Black, white

(511)

3 – Non-medicated toiletry preparations and cosmetic products; non-medicated dentifrices; perfumery pro-

ducts, essential oils; bleaching preparations and other substances for laundry use; cleaning, polishing, degreasing and abrasive preparations; fragrances for personal use; eau de cologne; eau de parfum; eaux de toilette; scented waters; perfumes; extracts of perfumes; non-medicinal products for mouth hygiene; wash and care products for the body not for medical use; lotions, milks and creams for the body not for medical use; deodorants for personal use; antiperspirants for personal use; non-medicinal soaps; non-medicinal soaps for personal use; non-medicinal soaps in liquid, solid or gel form for personal use; bath gels not for medical use; shower gels not for medical use; bathing preparations not for medical use; bath salts not for medical use; skin care preparations other than for medical use; exfoliants; talcum powder for toilet use; perfumed powders; wipes, cottons and towels impregnated with perfuming and non-medicinal cosmetic lotions; cosmetics other than for medical use, non-medicinal toiletries and perfumery products for eyelash, eyebrow, eye, lip and nail care and beauty; non-medicated lip balms; nail polish; nail polish removers; adhesives for cosmetic use; cosmetic slimming preparations other than for medical use; hair treatments and preparations other than for medical use; shampoos other than for medical use; make-up products; make-up removing products; depilatories; non-medicinal shaving products; non-medicinal pre-shave products; non-medicinal after-shave products; beauty products other than for medical use; cosmetic preparations for tanning and self-tanning, other than for medical use; cosmetic kits; household perfumes; incense; potpourris [fragrances]; scented wood; sachets for perfuming linen; aromatic extracts; non-medicinal preparations for animal care and cleaning; tailors' and cobblers' wax; cleaning and polishing preparations for leather and footwear.

(260) AM 2024 120801 A\*  
 (800) 1702310  
 (151) 2022 11 10  
 (891) 2022 11 10  
 (731) Hermes Arzneimittel GmbH  
 Georg-Kalb-Straße 5-8, 82049 Pullach i. Isartal,  
 Germany

(540)

### Hermes Arzneimittel

(591) Black, white  
 (511)

5 – Dermopharmaceutical preparations; nutricosmetics and cosmaceuticals (pharmaceutical preparations); nutricosmetics and cosmaceuticals, namely pharmacologically active cosmetics; including all the aforesaid goods, where possible, in the form of effervescent tablets and other preparations for making non-alcoholic medicinal drinks.

9 – Computer software in the form of computer programs, data carriers of all kinds recorded with com-

puter programs, all the aforesaid goods in the field of health care, pharmacy, and for nutritional programmes.

16 – Printed matter, newspapers, magazines and books in the fields of healthcare, pharmacy, and healthy eating; printed matter in the field of health care, pharmacy, and for nutritional programmes.

(260) AM 2024 122704 A  
 (800) 1727872  
 (151) 2023 03 22  
 (891) 2023 03 22  
 (731) Uždaroji akcinė bendrovė "Daisena"  
 Sandraugos g. 23, LT-52119 Kaunas,  
 Lithuania

(540)



(591) Black, white  
 (531) 01.15.11; 05.07.27; 26.01.03; 26.01.16;  
 26.01.18; 26.11.08; 26.11.12; 27.05.01;  
 27.05.02; 27.05.03; 27.05.07; 27.05.08

(511)

30 – Chocolate; chocolate candies; truffles [confectionery]; chocolate based products.

(260) AM 2024 122999 A  
 (800) 1731049  
 (151) 2023 03 17  
 (891) 2023 03 17  
 (731) BERLIN-CHEMIE Aktiengesellschaft  
 Glienicker Weg 125, 12489 Berlin, Germany

(540)

### ENDURAH

(591) Black, white  
 (511)

3 – Balms; cosmetics; dentifrices; herbal extracts for cosmetic purposes; lavender oil; mouthwashes; shampoos; vaginal washes.

5 – Pharmaceuticals; dietetic substances adapted for medical use.

(260) AM 2024 123050 A  
 (800) 1268221  
 (151) 2015 07 02  
 (891) 2023 05 10  
 (731) Joma Sport, S.A.  
 Calle Ramón y Cajal 134, Portillo de Toledo,  
 E-45512 Toledo, Spain

(540)



(591) Black, white  
(531) 27.05.02; 27.05.21  
(511)  
18 – Bags for sports.

25 – Clothing, footwear, headgear.

28 – Equipment and goods for sports.

(260) AM 2024 123052 A  
(800) 1295805  
(151) 2016 01 21  
(891) 2023 05 02  
(731) LIFEstyle Group GmbH  
Erfurter Str. 3, 85386 Eching, Germany  
(540)

## Monomania

(591) Black, white  
(511)  
14 – Precious metals and their alloys and goods of precious metals or coated therewith (included in this class); jewellery, precious stones; horological and chronometric instruments.

(260) AM 2024 123403 A  
(800) 1689520  
(151) 2022 07 29  
(891) 2023 04 14  
(731) SOCIETE DE MONSIEUR BARBIER  
10 RUE DU COLISÉE, F-75008 PARIS,  
France  
(540)

## MONSIEUR BARBIER

(591) Black, white  
(511)  
3 – Bleaching preparations and other substances for laundry use; cleaning, polishing, degreasing and abrasive preparations; soaps; perfumes, essential oils, cosmetics, hair lotions; dentifrices; depilatories; make-up removing products; lipstick; beauty masks; shaving products; preservatives for leather (polishes); creams for leather; after-shave preparations and products; after-shave creams, lotions, gels, milks and balms; pre-shave preparations and products; pre-shave creams, lotions, gels, milks and balms; shaving stones being astringents; non-medicated toilet preparations; cosmetic products for hygiene and care of the skin, face and body; cosmetics for the scalp and hair; oils for cosmetic use; make-up products; self-tanning products [cosmetics]; sun protection preparations; coloring and bleaching preparations for cosmetic use; non-medica-

ted massage preparations; preparations for cleaning the hair and body; wax, lacquers, fixatives, gels, permanent waving, spray, powder, foam, oil, colorant and bleach for use on hair; products for smoothing, waving and curling hair; shampoos; hair-conditioning products; shower gels; bath gels; bath foams; cleansing foam; antiperspirants (toilettries); deodorants; teeth cleaning preparations; aromatherapy preparations; perfumery products; depilatory waxes; nail gel; nail polish; nail care preparations for cosmetic use; nail-polish removing products.

(260) AM 2024 123442 A  
(800) 1736099  
(151) 2023 05 16  
(891) 2023 05 16  
(731) Limited liability company "Confectionery Complex "Ozersky souvenir"  
Lenina street, 13, lit. M, room 3, Ozery,  
Kolomna, RU-140560 Moscow region, Russian Federation  
(540)

## Click Клик

(591) Black, white  
(531) 27.05.01; 28.05  
(511)  
29 – Peanuts, prepared; nuts, prepared; crystallized fruits; fruit, stewed; fruit chips.  
30 – Cocoa; sweets; coffee; pies; pizzas; fondants [confectionery]; gingerbread; tea; chocolate.

(260) AM 2024 123444 A  
(800) 1736181  
(151) 2022 09 21  
(891) 2022 09 21  
(731) The Great Ocean Line Pte Ltd  
2 CHANGI SOUTH AVENUE 1,  
SINGAPORE 486149, Singapore  
(540)

## TGOL | The Great Ocean Line

(591) Black, white  
(531) 26.11.01; 26.11.07; 27.05.10  
(511)  
39 – Transport, namely transport of persons and goods by motor vehicles, trains, ships and aircrafts; loading and unloading of ships, motor vehicles, railway carriages and airplanes; guarded transport of valuables; services of an agency in the field of transport, namely, arranging transport services by third parties as an agency; packaging of goods, especially repackaging, wrapping and packaging of goods for sale forwarding; storage of goods.

(260) AM 2024 123445 A  
 (800) 1736203  
 (151) 2023 01 09  
 (891) 2023 01 09  
 (731) Euro Games Technology Ltd.  
 4, "Maritsa" Str., "Vranya-Lozen-Triugulnika",  
 BG-1151 Sofia, Bulgaria



(591) Green, orange, yellow, white, black, red and brown  
 (531) 05.05.04; 27.05.03; 29.01.13  
 (511)  
 9 – Software; computer gaming software; computer software packages; computer operating system software; computer software, recorded; software drivers; virtual reality software; games software; entertainment software for computer games; computer programs for network management; operating computer software for main frame computers; monitors (computer hardware); computer hardware; apparatus for recording images; monitors (computer programs); computer game programs; computer programs for recorded games; apparatus for recording, transmission or reproduction of sound or images; communications servers [computer hardware]; electronic components for gambling machines; computer application software featuring games and gaming; computer software for the administration of on-line games and gaming; computer hardware for games and gaming; hardware and software for gambling, gambling machines, gambling games on the Internet and via telecommunication network.

28 – Gaming machines for gambling; chips for gambling; mah-jong; arcade games; gambling machines operating with coins, notes and cards; games; electronic games; parlor games; gaming chips; gaming tables; slot machines [gaming machines]; LCD game machines; slot machines and gaming devices; coin-operated amusement machines; roulette chips; poker chips; chips and dice [gaming equipment]; equipment for casinos; roulette tables; gaming roulette wheels; casino games; automats and gambling machines; coin-operated machines and/or electronic coin-operated machines with or without the possibility of gain; boxes for coin-operated machines, slot machines and gaming machines; electronic or electrotechnical gaming devices, automats and machines, coin-operated machines; housings for coin-operated machines, gaming equipment, gaming machines, machines for gambling; electropneumatic and electrical gambling machines (slot machines).

41 – Gambling; services related to gambling; gaming services for entertainment purposes; casino, gaming and gambling services; training in the development of software systems; provision of equipment for gam-

bling halls; providing casino equipment [gambling]; gaming machine entertainment services; providing casino facilities [gambling]; gaming hall services; amusement arcade services; games equipment rental; rental of gaming machines; providing amusement arcade services; rental of gaming machines with images of fruits; editing or recording of sounds and images; sound recording and video entertainment services; hire of sound reproducing apparatus; provision of gaming equipment for casinos; providing of casino facilities; online gambling services; casino management services; provision of gaming facilities, gaming hall facilities, Internet casinos and online gambling services.

(260) AM 2024 123530 A  
 (800) 1736958  
 (151) 2023 03 31  
 (891) 2023 03 31  
 (731) FERRERO S.P.A.  
 PIAZZALE PIETRO FERRERO 1, I-12051  
 ALBA (CUNEO), Italy



(591) Black, red, brown and white  
 (531) 04.05.21; 19.07.01; 27.05.01; 27.07.01;  
 29.01.13  
 (511)  
 30 – Pastries and confectionery; honey; biscuits; chocolate; chocolate-based products; chocolate-based spread cream; chocolate spreads containing nuts; ice cream; sorbets [ices]; edible ices and other edible ices.

(260) AM 2024 123533 A  
 (800) 1737114  
 (151) 2023 05 11  
 (891) 2023 05 11  
 (731) Zakrytoe aktsionernoe obshchestvo  
 "Starodvorskie kolbasy"  
 ul. Poliny Osipenko, d. 41, of. 210, RU-600009  
 g. Vladimir, Russian Federation



(591) Black, white  
 (531) 28.05  
 (511)  
 29 – Ajvar being preserved peppers; aloe vera prepared for human consumption; alginates for culinary purposes; anchovy, not live; peanuts, prepared; artichokes, preserved; white of eggs; beans, preserved; soya beans, preserved, for food; broth; ginger jam; ham; fatty substances for the manufacture of edible



fats; toasted laver; edible birds' nests; sea-cucumbers, not live; peas, preserved; mushrooms, preserved; guacamole; game, not live; gelatine; meat jellies; jellies for food, other than confectionery; fruit jellies [jams]; yolk of eggs; coconut fat; bone oil for food; lard; suet for food; edible fats; fruit-based snack food; milk substitutes; charcuterie; raisins; caviar; aubergine paste; vegetable marrow paste; fish roe, prepared; yogurt; galbi being grilled meat dish; sauerkraut; kephir; kimchi; isinglass for food; clams, not live; potato-based dumplings; milk shakes; black pudding; onion rings; arrangements of processed fruit; compotes; meat, tinned; vegetables, tinned; fish, tinned; fruits, tinned; broth concentrates; corn dogs; gherkins; meat cutlets; frozen meat cutlets; shrimps, not live; prawns, not live; buttercream; croquettes; silkworm chrysalis for human consumption; sweet corn, processed; koumiss; chicken wings; spiny lobsters, not live; lecithin for culinary purposes; salmon, not live; onions, preserved; margarine; marmalade; oils for food; peanut butter; cocoa butter for food; coconut oil for food; coconut butter; maize oil for food; sesame oil for food; linseed oil for food; extra virgin olive oil for food; olive oil for food; palm oil for food; palm kernel oil for food; sunflower oil for food; rape oil for food; butter; soya bean oil for food; mussels, not live; almonds, ground; animal marrow for food; molluscs, not live; milk; peanut milk; peanut milk for culinary purposes; coconut milk; coconut milk for culinary purposes; almond milk; almond milk for culinary purposes; oat milk; rice milk; rice milk for culinary purposes; albumin milk; condensed milk; soya milk; powdered milk; fish meal for human consumption; vegetable mousses; fish mousses; fruit pulp; meat, preserved; freeze-dried meat; chicken nuggets; milk beverages, milk predominating; peanut milk-based beverages; coconut milk-based beverages; almond milk-based beverages; edible insects, not live; sausage casings, natural or artificial; vegetables, preserved; freeze-dried vegetables; vegetables, dried; vegetables, cooked; potato fritters; olives, preserved; lobsters, not live; flavoured nuts; candied nuts; coconut, desiccated; nuts, prepared; tomato paste; liver pâté; pectin for culinary purposes; liver; pickles; jams; powdered eggs; milk products; fish-based foodstuffs; prostokvasha being soured milk; poultry, not live; battered chicken pieces; bulgogi; pollen prepared as foodstuff; cranberry compote; tomato purée; apple purée; crayfish, not live; crustaceans, not live; fish, preserved; fish, not live; salted fish; fermented baked milk; vegetable salads; fruit salads; bacon; sardelki [sausages]; sardines, not live; pork; herrings, not live; seeds, prepared; sunflower seeds, prepared; cream [dairy products]; whipped cream; vegetable-based cream; fat-based spreads for bread slices; smetana; lemon juice for culinary purposes; tomato juice for cooking; vegetable juices for cooking; salted meats; sausages; sausages in batter; hot dog sausages; preparations for making bouillon; preparations for making soup; nut-ba-

sed spreads; tripe; soups; vegetable soup preparations; whey; cheese; tahini; tofu; truffles, preserved; tuna, not live; oysters, not live; falafel; milk ferments for culinary purposes; rennet; fish fillets; dates; crystallized fruits; frozen fruits; fruit, preserved; fruit preserved in alcohol; fruit, stewed; hazelnuts, prepared; potato flakes; hummus [chickpea paste]; fruit peel; preserved garlic; lentils, preserved; potato crisps; low-fat potato crisps; fruit chips; shpikachki [sausages]; non-alcoholic eggnog; seaweed extracts for food; meat extracts; edible ant larvae, prepared; berries, preserved; snail eggs for consumption; eggs; yakitori.

30 – Vanilla flavourings for culinary purposes; flavourings, other than essential oils, for cakes; flavourings, other than essential oils, for beverages; coffee flavourings; food flavourings, other than essential oils; star aniseed; baozi; cereal bars; high-protein cereal bars; pancakes; noodle-based prepared meals; freeze-dried dishes with the main ingredient being pasta; freeze-dried dishes with the main ingredient being rice; buns; bread rolls; edible rice paper; edible paper; burritos; vanillin [vanilla substitute]; vareniki [stuffed dumplings]; waffles; vermicelli; natural sweeteners; sausage binding materials; binding agents for ice cream; seawater for cooking; seaweed [condiment]; malt biscuits; cloves [spice]; mirror icing [mirror glaze]; cake frosting [icing]; glucose for culinary purposes; mustard; gluten additives for culinary purposes; yeast; fried pelmeni; thickening agents for cooking foodstuffs; leaven; rice-based snack food; cereal-based snack food; coffee substitutes; vegetal preparations for use as coffee substitutes; dressings for salad; fruit jellies [confectionery]; candy decorations for cakes; confectionery for decorating Christmas trees; cakes; pastries; peanut confectionery; almond confectionery; pasta; ground ginger; frozen yogurt [confectionery ices]; cocoa; cream of tartar for culinary purposes; capers; caramels [sweets]; curry [spice]; ketchup [sauce]; kimbap; quiches; gluten prepared as foodstuff; flour-based dumplings; sweets; liquorice [confectionery]; peppermint sweets; dulce de leche; cinnamon [spice]; coffee; unroasted coffee; starch for food; crackers; custard; hominy grits; semolina; oatmeal; crushed barley; groats for human food; ice cubes; corn, milled; corn, roasted; meat pies; turmeric; couscous; noodles; ice for refreshment; ice, natural or artificial; edible ices; lollipops [confectionery]; rice cakes; mayonnaise; macaroons [pastries]; macaroni; maltose; hominy; piccalilli; marinades; marzipan; honey; miso [seasoning]; royal jelly; ice cream; bean meal; tapioca flour; potato flour; corn flour; nut flours; flour; wheat flour; soya flour; barley meal; dessert mousses [confectionery]; chocolate mousses; muesli; mint for confectionery; cocoa beverages with milk; coffee beverages with milk; coffee-based beverages; cocoa-based beverages; chamomile-based beverages; tea-based beverages; chocolate beverages with milk; chocolate-based beverages; infusions, not medicinal; crushed oats; husked oats; okonomiyaki

[Japanese savory pancakes]; onigiri; nutmegs [spice]; chocolate-coated nuts; stick liquorice [confectionery]; lozenges [confectionery]; molasses for food; pâtés en croûte; allspice; peppers [seasonings]; pepper; pesto; pelmeni; khinkali [stuffed dumplings]; manti [stuffed dumplings]; biscuits; pizzas; pies; petit-beurre biscuits; bibimbap [rice mixed with vegetables and beef]; meat gravies; rice; sago; fondants [confectionery]; popcorn; powders for making ice cream; baking powder; mustard meal; pralines; aromatic preparations for food; condiments; cereal preparations; oat-based food; propolis; gingerbread; spices; petits fours; rice pudding; puddings; cake powder; fruit coulis [sauces]; ravioli; ramen; chewing gum; relish [condiment]; instant rice; wheat germ for human consumption; spring rolls; palm sugar; sugar; sesame seeds [seasonings]; linseed for culinary purposes [seasoning]; processed seeds for use as a seasoning; aniseed; agave syrup [natural sweetener]; golden syrup; candy bars; savoury pancake mixes; baking soda [bicarbonate of soda for cooking purposes]; malt for human consumption; salt for preserving foodstuffs; cooking salt; celery salt; sorbets [ices]; ham glaze; soya sauce; tomato sauce; sauces [condiments]; pasta sauce; spaghetti; seasonings; chocolate-based spreads; chocolate spreads containing nuts; preparations for stiffening whipped cream; rusks; breadcrumbs; sushi; rice crackers; sandwiches; tabbouleh; tacos; tapioca; tarts; dough; pastry dough; almond paste; rice pulp for culinary purposes; cake batter; tortillas; garden herbs, preserved [seasonings]; chocolate decorations for cakes; vinegar; beer vinegar; ferments for dough; halvah; bread; unleavened bread; chips [cereal products]; corn flakes; oat flakes; hot dog sandwiches; jiaozi; chicory [coffee substitute]; tea; iced tea; chutneys [condiments]; chebureki [deep-fried pies]; minced garlic [condiment]; cheeseburgers [sandwiches]; chow-chow [condiment]; saffron [seasoning]; chocolate; malt extract for food; essences for foodstuffs, except etheric essences and essential oils; husked barley; flowers or leaves for use as tea substitutes.

(260) AM 2024 123695 A  
 (800) 1737860  
 (151) 2023 05 17  
 (891) 2023 05 17  
 (731) KMG International N.V.  
 Strawinskylaan 1571, Tower Ten, 17th Floor,  
 NL-1077 XX Amsterdam, Netherlands  
 (540)

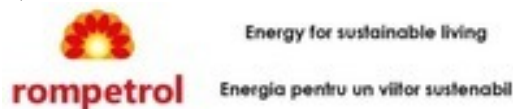

(591) Black, Orange, Red, White, Yellow  
 (531) 01.03.02; 01.03.10; 05.05.19; 05.05.20;  
 05.05.21; 26.01.06; 27.05.09; 29.01.15

(511)  
 4 – Industrial oils and greases; lubricants; dust absorbing, wetting and binding compositions; fuels (including motor spirit) and illuminants; non-chemical additives for motor fuel; electrical energy; non-chemical additives to motor fuel.

35 – Advertising; business management; business administration; office functions; retail services in relation to fuels; office function; rental of advertising space; consumers (commercial information and advice for-) [consumer advice shop]; commercial information and commercial advice for consumers [consumer advice shop]; presentation of goods on communication media, for retail purposes; price comparison services; exhibitions (organization of-) for commercial or advertising purposes; public relations; administrative loyalty card services; administration of consumer loyalty programs; administration of loyalty rewards programs; loyalty, incentive and bonus program services; organisation, operation and supervision of loyalty schemes; customer loyalty services for commercial, promotional and /or advertising purposes; sales promotion; commercial promotion; drafting business administrative guidelines and administrative management of savings and discount schemes aimed at promoting customer loyalty; sales promotion using or based on price and reward schemes; business administration of savings accounts and other funds; accounting services being administrative services consisting of converting (converting) valuations of points into monetary quantities or purchase, exchange and discount rights.

43 – Services for providing food and drink; temporary accommodation.

(260) AM 2024 123704 A  
 (800) 1737983  
 (151) 2023 03 21  
 (891) 2023 03 21  
 (731) BERLIN-CHEMIE Aktiengesellschaft  
 Glienicke Weg 125, 12489 Berlin, Germany  
 (540)

## VISPRUVA

(591) Black, white  
 (511)  
 3 – Balms; cosmetics; dentifrices; herbal extracts for cosmetic purposes; lavender oil; mouthwashes; shampoos; vaginal washes.

5 – Pharmaceuticals; dietetic substances adapted for medical use.

(260) AM 2024 123705 A  
 (800) 1737984  
 (151) 2023 03 21  
 (891) 2023 03 21  
 (731) BERLIN-CHEMIE Aktiengesellschaft  
 Glienicker Weg 125, 12489 Berlin,  
 Germany  
 (540)

## SATUNOVIO

(591) Black, white  
 (511)  
 3 – Balms; cosmetics; dentifrices; herbal extracts for cosmetic purposes; lavender oil; mouthwashes; shampoos; vaginal washes.  
 5 – Pharmaceuticals; dietetic substances adapted for medical use.

(260) AM 2024 123706 A  
 (800) 1737985  
 (151) 2023 03 21  
 (891) 2023 03 21  
 (731) BERLIN-CHEMIE Aktiengesellschaft  
 Glienicker Weg 125, 12489 Berlin, Germany  
 (540)

## KLIVIS

(591) Black, white  
 (511)  
 3 – Balms; cosmetics; dentifrices; herbal extracts for cosmetic purposes; lavender oil; mouthwashes; shampoos; vaginal washes.  
 5 – Pharmaceuticals; dietetic substances adapted for medical use.

(260) AM 2024 123793 A  
 (800) 1739165  
 (151) 2023 05 23  
 (891) 2023 05 23  
 (731) LTD "VALENTA-INTELLEKT"  
 ul. Ryabinovaya, d.26, str.10, k.6-26,  
 RU-121471 Moscow, Russian Federation  
 (540)

## ВЕСПИРЕЙТ VESPIREIT

(591) Black, white  
 (531) 28.05  
 (511)  
 5 – Acaricides; aconitine; alkaloids for medical purposes; alginates for pharmaceutical purposes; algicides; aldehydes for pharmaceutical purposes; dental amalgams of gold; dental amalgams; amino acids for veterinary purposes; amino acids for medical purposes; analgesics; anaesthetics; antibiotics; antiseptics; medicine cases, portable, filled; first-aid boxes, filled; aluminium acetate for pharmaceutical purposes; ace-

tates for pharmaceutical purposes; germicides; oxygen cylinders, filled, for medical purposes; balms for medical purposes; bandages for dressings; diagnostic biomarker reagents for medical purposes; biocides; bracelets impregnated with insect repellent; bromine for pharmaceutical purposes; paper for mustard plasters; fly catching paper; reagent paper for veterinary purposes; reagent paper for medical purposes; moth-proofing paper; petroleum jelly for medical purposes; vaccines; oxygen baths; antiseptic cotton; aseptic cotton; absorbent cotton; wadding for medical purposes; cotton for medical purposes; dietetic substances adapted for medical use; radiological contrast substances for medical purposes; nutritive substances for microorganisms; radioactive substances for medical purposes; bismuth subnitrate for pharmaceutical purposes; melissa water for pharmaceutical purposes; seawater for medicinal bathing; mineral waters for medical purposes; thermal water; dietary fibre; moulding wax for dentists; gases for medical purposes; guaiacol for pharmaceutical purposes; massage gels for medical purposes; sexual stimulant gels; haematogen; haemoglobin; hydrastine; hydrastinine; glycerine for medical purposes; glycerophosphates; glucose for medical purposes; gentian for pharmaceutical purposes; hormones for medical purposes; mustard for pharmaceutical purposes; mustard plasters; mud for baths; medicinal mud; contraceptive sponges; gamboge for medical purposes; gurjun balsam for medical purposes; deodorizers for litter trays; air deodorizing preparations; deodorants, other than for human beings or for animals; deodorants for clothing and textiles; diastase for medical purposes; digitalin; vitamin supplement patches; mineral food supplements; nutritional supplements; albumin dietary supplements; dietary supplements for animals; yeast dietary supplements; alginate dietary supplements; glucose dietary supplements; casein dietary supplements; lecithin dietary supplements; linseed oil dietary supplements; propolis dietary supplements; protein dietary supplements; protein supplements for animals; royal jelly dietary supplements; pollen dietary supplements; wheat germ dietary supplements; linseed dietary supplements; acai powder dietary supplements; dietary supplements with a cosmetic effect; enzyme dietary supplements; yeast for pharmaceutical purposes; gelatine for medical purposes; cod liver oil; isotopes for medical purposes; immunostimulants; insecticides; iodine for pharmaceutical purposes; iodides for pharmaceutical purposes; alkaline iodides for pharmaceutical purposes; iodoform; calomel [fungicide]; cream of tartar for pharmaceutical purposes; tartar for pharmaceutical purposes; camphor for medical purposes; capsules for medicines; cachets for pharmaceutical purposes; capsules made of dendrimer-based polymers, for pharmaceuticals; haemostatic pencils; wart pencils; caustic pencils; carbolineum [parasiticide]; caustics for pharmaceutical purposes; cachou for pharmaceutical purposes; quassia for medical purposes; quebracho for

medical purposes; oxygen for medical purposes; gallic acid for pharmaceutical purposes; acids for pharmaceutical purposes; adhesives for dentures; surgical glues; stem cells for veterinary purposes; stem cells for medical purposes; cocaine for medical purposes; collagen for medical purposes; collodion for pharmaceutical purposes; corn rings for the feet; cannabis for medical purposes; medicated sweets; barks for pharmaceutical purposes; cedar wood for use as an insect repellent; condurango bark for medical purposes; croton bark; mangrove bark for pharmaceutical purposes; myrobalan bark for pharmaceutical purposes; quinquina for medical purposes; medicated animal feed; medicinal roots; rhubarb roots for pharmaceutical purposes; lint for medical purposes; starch for dietetic or pharmaceutical purposes; creosote for pharmaceutical purposes; blood for medical purposes; biological tissue cultures for veterinary purposes; biological tissue cultures for medical purposes; cultures of microorganisms for medical or veterinary use; curare; dental lacquer; liquorice for pharmaceutical purposes; milk sugar for pharmaceutical purposes; adhesive plasters; medicines for alleviating constipation; adhesive tapes for medical purposes; lecithin for medical purposes; lotions for veterinary purposes; medicated hair lotions; lotions for pharmaceutical purposes; medicated after-shave lotions; personal sexual lubricants; lupulin for pharmaceutical purposes; magnesia for pharmaceutical purposes; liniments; ointments for pharmaceutical purposes; sunburn ointments; mercurial ointments; frostbite salve for pharmaceutical purposes; cannabis for medical purposes; gauze for dressings; medicinal oils; mustard oil for medical purposes; camphor oil for medical purposes; castor oil for medical purposes; oil of turpentine for pharmaceutical purposes; dill oil for medical purposes; dental mastics; dental abrasives; dental impression materials; teeth filling material; dressings, medical; surgical dressings; drugs for medical purposes; medicines for veterinary purposes; serotherapeutic medicines; medicines for human purposes; medicines for dental purposes; menthol; medicinal drinks; moleskin for medical purposes; almond milk for pharmaceutical purposes; powdered milk for babies; royal jelly for pharmaceutical purposes; milk ferments for pharmaceutical purposes; Irish moss for medical purposes; flour for pharmaceutical purposes; linseed meal for pharmaceutical purposes; fish meal for pharmaceutical purposes; fly glue; antibacterial soap; disinfectant soap; medicated soap; freeze-dried meat adapted for medical purposes; mint for pharmaceutical purposes; dietetic beverages adapted for medical purposes; malted milk beverages for medical purposes; injectable dermal fillers; bone void fillers comprised of living tissues; narcotics; medicinal infusions; tincture of iodine; eucalyptol for pharmaceutical purposes; tinctures for medical purposes; opium; opodeldoc; decoctions for pharmaceutical purposes; antiparasitic collars for animals; cotton swabs for medical purposes; stick

liquorice for pharmaceutical purposes; sulfur sticks [disinfectants]; pastilles for pharmaceutical purposes; medicated toothpaste; pectin for pharmaceutical purposes; pepsins for pharmaceutical purposes; peptones for pharmaceutical purposes; hydrogen peroxide for medical purposes; pesticides; food for babies; leeches for medical purposes; blood plasma; nicotine patches for use as aids to stop smoking; eyepatches for medical purposes; poultices; compresses; scapulars for surgical purposes; babies' diapers; diapers for pets; swim diapers, reusable, for babies; swim diapers, disposable, for babies; diapers for incontinence; diaper changing mats, disposable, for babies; bunion pads; breast-nursing pads; pomades for medical purposes; powder of cantharides; pyrethrum powder; anti-uric preparations; bacterial preparations for medical and veterinary use; bacteriological preparations for medical and veterinary use; balsamic preparations for medical purposes; albuminous preparations for medical purposes; biological preparations for veterinary purposes; biological preparations for medical purposes; veterinary preparations; bismuth preparations for pharmaceutical purposes; vitamin preparations; diagnostic preparations for veterinary purposes; diagnostic preparations for medical purposes; douching preparations for medical purposes; bath preparations for medical purposes; therapeutic preparations for the bath; haemorrhoid preparations; preparations for callouses; lice treatment preparations [pediculicides]; acne treatment preparations; preparations to facilitate teething; preparations for the treatment of burns; fumigation preparations for medical purposes; ootherapy preparations; air purifying preparations; bronchodilating preparations; preparations for reducing sexual activity; sterilizing preparations; soil-sterilizing preparations; corn remedies; pharmaceutical preparations for treating dandruff; preparations for destroying vermin; preparations for destroying noxious animals; herbicides; preparations for destroying dry rot fungus; larvae exterminating preparations; fly destroying preparations; preparations for destroying mice; slug exterminating preparations; pharmaceutical preparations for skin care; contact lens cleaning preparations; preparations of microorganisms for medical or veterinary use; lime-based pharmaceutical preparations; styptic preparations; medicated eye-washes; medicinal hair growth preparations; nutraceutical preparations for therapeutic or medical purposes; opiates; anticryptogamic preparations; aloe vera preparations for pharmaceutical purposes; preparations of trace elements for human and animal use; sulfonamides [medicines]; pharmaceutical preparations; pharmaceutical preparations for treating sunburn; enzyme preparations for veterinary purposes; enzyme preparations for medical purposes; phytotherapy preparations for medical purposes; chemico-pharmaceutical preparations; chemical preparations for veterinary purposes; chemical preparations for the diagnosis of pregnancy; chemical preparations for medical purposes; chemical prepa-

rations for treating diseases affecting cereal plants; chemical preparations for treating wheat blight; chemical preparations for treating diseases affecting vine plants; chemical preparations for treating mildew; chemical preparations for treating phylloxera; chemical preparations for pharmaceutical purposes; chilblain preparations; mothproofing preparations; collyrium; lead water; chemical conductors for electrocardiograph electrodes; albuminous foodstuffs for medical purposes; dietetic foods adapted for medical purposes; by-products of the processing of cereals for dietetic or medical purposes; homogenized food adapted for medical purposes; freeze-dried food adapted for medical purposes; pharmaceuticals; sanitary towels; panty liners [sanitary]; propolis for pharmaceutical purposes; pearl powder for medical purposes; radium for medical purposes; hydrated chloral for pharmaceutical purposes; solvents for removing adhesive plasters; vaginal washes for medical purposes; solutions for contact lenses; chemical reagents for medical or veterinary purposes; gum for medical purposes; rubber for dental purposes; chewing gum for medical purposes; nicotine gum for use as an aid to stop smoking; insect repellents; insect repellent incense; repellents for dogs; tissues impregnated with pharmaceutical lotions; sarsaparilla for medical purposes; sugar for medical purposes; crystallized rock sugar for medical purposes; asthmatic tea; fumigating sticks; massage candles for therapeutic purposes; linseed for pharmaceutical purposes; tobacco-free cigarettes for medical purposes; siccatives [drying agents] for medical purposes; syrups for pharmaceutical purposes; turpentine for pharmaceutical purposes; milking grease; greases for veterinary purposes; greases for medical purposes; lacteal flour for babies; infant formula; soporifics; bicarbonate of soda for pharmaceutical purposes; bath salts for medical purposes; salts for mineral water baths; salts for medical purposes; potassium salts for medical purposes; sodium salts for medical purposes; smelling salts; mineral water salts; malt for pharmaceutical purposes; semen for artificial insemination; alcohol for pharmaceutical purposes; medicinal alcohol; alloys of precious metals for dental purposes; ergot for pharmaceutical purposes; cooling sprays for medical purposes; antibacterial handwashes; adjuvants for medical purposes; astringents for medical purposes; vermifuges; disinfectants; disinfectants for hygiene purposes; disinfectants for chemical toilets; appetite suppressants for medical purposes; medical preparations for slimming purposes; parasitocides; mouthwashes for medical purposes; medicated dentifrices; febrifuges; depuratives; animal washes [insecticides]; detergents for medical purposes; cattle washes [insecticides]; dog washes [insecticides]; insecticidal veterinary washes; vesicants; purgatives; remedies for perspiration; remedies for foot perspiration; chemical contraceptives; antiparasitic preparations; sedatives; laxatives; tonics [medicines]; medicated toiletry preparations; digestives for pharmaceuti-

cal purposes; nervines; bouillons for bacteriological cultures; steroids; headache relief sticks; strychnine; suppositories; serums; tanning pills; appetite suppressant pills; slimming pills; jujube, medicated; antioxidant pills; cotton wool swabs for medical purposes; sanitary tampons; vulnerary sponges; thymol for pharmaceutical purposes; smoking herbs for medical purposes; medicinal herbs; sedatives; transplants [living tissues]; surgical implants comprised of living tissues; pants, absorbent, for incontinence; sanitary panties; babies' diaper-pants; charcoal for pharmaceutical purposes; fennel for medical purposes; porcelain for dental prostheses; phenol for pharmaceutical purposes; enzymes for veterinary purposes; enzymes for medical purposes; ferments for pharmaceutical purposes; injectable dermal fillers; formic aldehyde for pharmaceutical purposes; phosphates for pharmaceutical purposes; fungicides; quinine for medical purposes; chinoline for medical purposes; diabetic bread adapted for medical use; chloroform; flowers of sulfur for pharmaceutical purposes; cement for animal hooves; bone cement for surgical and orthopaedic purposes; dental cements; medicinal tea; herbal teas for medicinal purposes; insecticidal animal shampoos; medicated shampoos; medicated shampoos for pets; pediculicidal shampoos; medicated dry shampoos; pre-filled syringes for medical purposes; eucalyptus for pharmaceutical purposes; herbal extracts for medical purposes; plant extracts for pharmaceutical purposes; tobacco extracts [insecticides]; extracts of hops for pharmaceutical purposes; elixirs [pharmaceutical preparations]; ethers for pharmaceutical purposes; esters for pharmaceutical purposes; cellulose esters for pharmaceutical purposes; cellulose ethers for pharmaceutical purposes; rat poison; poisons; bacterial poisons; jalap; antidepressants; psychoactive substances with anxiolytic effect; preparations for the treatment of nervous system disorders; pharmaceutical preparations including for the treatment of anxiety disorders and anxiety; pharmaceutical preparations for the treatment of vegetative-vascular dystonia; pharmaceutical preparations for use as adjunctive therapy in alcohol withdrawal; pharmaceutical preparations using for the treatment of panic attacks and depression; non-benzodiazepines chemico-pharmaceutical preparations; anxiolytics.

(260) AM 2024 123794 A  
 (800) 1739206  
 (151) 2023 04 05  
 (891) 2023 04 05  
 (731) International Business Machines Corporation  
 New Orchard Road, Armonk NY 10504, USA  
 (540)

**IBM PARTNER+**

(591) Black, white

(511)

9 – Computers; quantum computers; computer hardware and computer software; computer hardware and computer software for information technology analysis and data management; computer hardware and computer software for application development; computer hardware and computer software for cloud computing; computer hardware and computer software for cognitive computing; computer hardware and computer software for artificial intelligence; computer hardware and computer software for blockchain technology; computer hardware and computer software for quantum computing and quantum programming; computer hardware, namely magnetic band units (data-processing), magnetic tapes, printed circuits, integrated circuits, computer keyboards, compact disks (audio-video), optical disks, computing couplers (data processing), diskettes, magnetic data carriers; computer hardware, namely video screens, scanners (data processing equipment), printers, interfaces (data processing), readers (data processing), software (recorded programs), microprocessors, modems, monitors, computers, computer memories, computer peripherals; adapters for computers; components for computers; data processing equipment; data processing apparatus for data and information management; semiconductors; machine readable electronic media; magnetic disks; disk drives; tape recorders; calculating machines; cash registers; facsimile machines; video recorders; video tapes; electric batteries; computer chips; circuit boards; computer hardware, namely, communications computing servers; computer carrying cases; computer interface boards; computer cables and computer cable parts; computer fax modem cards; computer accessories, namely, screen filters, mouse pads, radio pagers, joysticks; power converters, namely, digital to analog, analog to digital and step-by-step voltage switches; computer mice; integrated circuit cards and smart cards, integrated circuit adapters and smart card adapters; readers for integrated circuit cards and smart cards; microcomputers; electrical power supplies; projectors; remote controls for computers; surge protectors and uninterrupted power supplies; point of sale terminals; computer servers; computer storage devices, namely, high-speed storage subsystems for storage and backup of electronic data either locally or via a telecommunications network; recorded and downloadable computer programs and computer software; software video games; computing operating system software and programs; computer software used for accessing a global computer network; computer software used for document management; computer software used for data base management; computer software used for locating, retrieving and receiving text, electronic documents, graphics and audiovisual information on enterprise-wide internal computer networks and local and wide-area global computer networks; computer software used for software development and web authoring and user manuals in electro-

nic format sold as a unit with these products; computer software for use in controlling the operation and execution of computer systems, programs, and networks; computer software for use in connecting disparate computer networks and systems, computer servers and storage devices; computer software for linking together computers and for enabling computing across a globally accessible network; computer software for managing hardware, software and processes that exist within an information technology environment; computer systems combining hardware and software for use in management and analysis of data and digital instructional manuals sold as a unit with these products; cloud computing system, namely network integrating computer hardware and software for dynamic provisioning virtualization, and consumption metering of computer resources; recorded or downloadable cloud-computing software for deploying and managing virtual machines to a cloud computing platform; computer systems, namely, computer hardware and computer software for developing and integrating artificial intelligence, namely, machine learning, deep learning and natural language processing which is capable of collecting, organizing and analyzing data; computer systems, namely, computer hardware and computer software for integrating Natural Language Processing (NLP), Computational Linguistics (CL), Information Retrieval (IR) and Machine Learning (ML) which is capable of understanding general human queries and formulating responses; computer software for developing, building and operating blockchain applications; computer hardware and computer software for developing and testing quantum algorithms; documentation and instruction manuals recorded on machine-readable electronic media and relating to computers or computer programs; electronic publications, downloadable; electronic publications on computer media, namely, user manuals, guides, brochures, information sheets, written presentations and teaching materials, in the field of computer, computer network, computer storage, computer operating systems, information technology, database management, cloud computing, artificial intelligence, blockchain technology and quantum computing.

35 – Advertising; Sales promotional services (for third parties); business management and management consultancy; business information; distribution of prospectuses; distribution of samples; arranging newspaper subscriptions for third parties; accounting; document reproduction; centralized data processing management; organization of exhibitions for commercial or advertising purposes; business management consulting services and business consulting services; business development service; analysis of market research data and statistics; electronic data processing; data processing services for artificial intelligence; data processing services for cognitive computing; data processing services for cloud computing; data processing services for blockchain technology; data processing

services for information management; data processing services for quantum computing and quantum programming; arranging and conducting trade show exhibitions in the field of computers, computer services, information technology, artificial intelligence, cloud computing, blockchain technology, quantum computing, database management and electronic business transactions via a global computer network; business consulting services for artificial intelligence; business consulting services for computer systems that integrate Natural Language Processing (NLP), Computational Linguistics (CL), Information Retrieval (IR) and Machine Learning (ML) which is capable of understanding general human queries and formulating responses; business consulting services for cloud computing; business consulting services for blockchain technology; business consulting services for quantum computing, quantum programming and for developing and testing quantum algorithms; business consulting services for information technology; analyzing and compiling business data; systemization of data in computer databases; business advice for companies with a view to use of computer hardware; business management consultation in the field of information technology; Company consulting services; arranging and conducting incentive reward programs for businesses and professionals to promote and reward business performance, productivity and recognition; arranging and conducting incentive reward programs to promote the sale of information technology; providing incentive award programs for businesses and professionals through the distribution of loyalty points for the purpose of promoting and rewarding loyalty; arranging and conducting incentive award programs for customers and businesses and professionals; providing business information via a website.

41 – Education; entertainment; training; organization and management of conferences, seminars and congresses; exhibition organization services for cultural or educational purposes; production of radio and television programs; sporting and cultural activities; educational services, namely, conducting classes, seminars, conferences, webinars and workshops in the field of computers, computer services, information technology, artificial intelligence, cloud computing, blockchain technology, quantum computing, database management, image and audio processing technology, telecommunications and computers global networks; training in the field of computers, computer services, information technology, artificial intelligence, cloud computing, blockchain technology, quantum computing, database management, image and audio processing technology, telecommunications and computers global networks; conducting entertainment exhibitions in the nature of information technology demonstrations; entertainment services, namely, providing on-line computer games; Organizing and conducting sports events, namely, real-time athletic competitions via a global computer network; conducting entertainment

exhibitions, namely, providing demonstrations on web-sites featuring museum exhibitions, sporting events, art gallery exhibitions, concerts, and musical recordings; editing of books and journals; show and film production; conducting of exhibitions for cultural or educational purposes; booking of seats for shows; providing training in the fields of information technology, business management, entrepreneurship, and professional development; business training; business training in the field of information technology; teaching and training in business, industry and information technology; arranging and conducting of training courses in the fields of business management, entrepreneurship, professional development, and information technology; business education and training services, namely, providing business training, business education, entrepreneurship training, and professional development programs to independent resellers, independent sales professionals and information technology professionals; educational services, namely, conducting classes, seminars, conferences, and workshops in the fields of information technology, business management, entrepreneurship, and professional development to information technology professionals, independent resellers and independent sales professionals, and distribution of training materials in connection therewith; organization and conducting of educational conferences and social entertainment events.

42 – Computer programming; Software as a service (SaaS) services featuring software for data management; software as a service (SaaS) services featuring software for cloud computing; software as a service (SaaS) services featuring software for artificial intelligence; software as a service (SaaS) services featuring software for cognitive computing; software as a service (SaaS) services featuring software for blockchain technology; software as a service (SaaS) services featuring software for quantum computing and quantum programming; software as a service (SaaS) services featuring software for constructing, analyzing and running quantum programs and quantum algorithms; software as a service (SaaS) services featuring software for developing and testing quantum algorithms; computer programming services and computer consulting services for artificial intelligence; computer programming services and computer consulting services for cognitive computing; computer programming services and computer consulting services on information management; computer programming services and computer consulting services for data management; computer programming services and computer consulting services for cloud computing; computer programming services and computer consulting services for blockchain technology; computer programming services and computer consulting services for quantum computing; computer programming services and computer consulting services for software as a service (SaaS); design, installation, updating and maintenance of computer software; computer software and hardware

re design for third parties, and technological consulting services; technical support services, namely, troubleshooting of computer program and software problems; computer services, namely, designing, creating and maintaining web sites for third parties; computer systems analysis, data base and network integration, computer programming of computers for third parties all for use in commercial interactions over global computer networks; design of systems for interconnection of computer hardware and software, namely, electronic connection of computers and software to each other; computer software and hardware testing services (quality and technical controls); technical project study in the field of computer hardware and software; consultancy services in the field of computer hardware, namely consultancy regarding computing research and development; computer advice and assistance relating to internet use; rental of computers and computer software; scientific and industrial research, namely research and development of new products, biological research, research in bacteriology, research in chemistry, research in beauty care, research in mechanics, geological research, technological research, pharmaceutical research, scientific research for medical purposes; information technology [IT] consultancy; computer systems integrations services; consulting services in the field of design, selection, implementation and use of computer hardware and software systems for third parties; technical support services, namely, troubleshooting in the nature of diagnosing computer software problems; computer systems design services for third parties; design of systems of interconnection of computer hardware and software, namely, integration of computer systems and networks; computer software and hardware testing services, namely, testing of computer software, computers and servers to assure proper functioning; cloud computing services, namely, network integrated computer hardware and software services for dynamic provisioning, virtualization, and consumption metering of computer resources; providing virtual computer systems and virtual computer environments through cloud computing; design and development of computer software for cloud storage of data; cloud hosting provider services; electronic data storage and data recovery services; data security services; computing assistance relating to computer programs provided by programmers; design of computer hardware for computer networks; providing information relating to information technology via a website.

(260) AM 2024 123810 A  
 (800) 1739415  
 (151) 2023 05 19  
 (891) 2023 05 19  
 (731) Bagautdinova Albina

#1901, Building 133, 99 Olympic-ro, Songpa-gu, Seoul 05501, Republic of Korea

(540)

TRIMAY

(591) Black, white  
 (531) 27.05.01  
 (511)

3 – Shampoos; cosmetic preparations for the hair and scalp; oils for hair conditioning; cosmetic preparations for skin care; soaps for body care; body and beauty care cosmetics; skin cleansers; facial cleansers; sun care lotions; cosmetic preparations for hair care.

(260) AM 2024 123811 A  
 (800) 1739421  
 (151) 2023 05 30  
 (891) 2023 05 30

(731) Joint Stock Company "BIOCAD"  
 ul. Svyazi, d. 38, str. 1, pomeshch. 89,  
 p. Strelna, vn. ter. g. poselok Strelna,  
 RU-198515 Saint Petersburg,  
 Russian Federation

(540)



(591) Black, white  
 (531) 01.01.02; 01.01.09; 24.17.02  
 (511)

5 – Amino acids for medical purposes; analgesics; antibiotics; antiseptics; diagnostic biomarker reagents for medical purposes; vaccines; immunostimulants; cachets for pharmaceutical purposes; acids for pharmaceutical purposes; biological tissue cultures for medical purposes; cultures of microorganisms for medical or veterinary use; drugs for medical purposes; medicines for human purposes; bacterial preparations for medical and veterinary use; bacteriological preparations for medical and veterinary use; albuminous preparations for medical purposes; biological preparations for medical purposes; diagnostic preparations for medical purposes; preparations of microorganisms for medical or veterinary use; pharmaceutical preparations; enzyme preparations for medical purposes; chemo-pharmaceutical preparations; chemical preparations for pharmaceutical purposes; albuminous foodstuffs for medical purposes; pharmaceuticals; enzymes for medical purposes; ferments for pharmaceutical purposes.

(260) AM 2024 123812 A  
 (800) 1739439  
 (151) 2023 01 31  
 (891) 2023 01 31



(731) Euro Games Technology Ltd.  
4, "Maritsa" Str., "Vranya-Lozen-Triugulnika",  
BG-1151 Sofia, Bulgaria

(540)

**DARK QUEEN**

(591) Red, yellow, black and brown

(531) 27.05.01; 27.05.25; 29.01.14

(511)

9 – Apparatus for recording, transmission or reproduction of sound or images; computer software (recorded); monitors (computer hardware); computer games.

28 – Games not included in other classes; gaming machines operating with coins, banknotes and cards; gaming machines /for gambling/, adapted for use with external screen or monitor; slot machines /gaming machines/.

(260) AM 2024 123813 A

(800) 1739445

(151) 2023 06 09

(891) 2023 06 09

(731) FERRARA CANDY COMPANY

404 W. Harrison Street, Chicago IL 60607,  
USA

(540)

**BRACH'S**

(591) Black, white

(511)

30 – Confectioneries namely, candies, nuts, and chocolate covered nuts and fruits.

(260) AM 2024 123841 A

(800) 1740399

(151) 2023 01 10

(891) 2023 01 10

(731) LC WAİKİKİ MAĞAZACILIK HİZMETLERİ  
TİCARET ANONİM ŞİRKETİ

15 Temmuz Mahallesi, Gülbahar Caddesi,  
No. 41, Bağcılar, İstanbul, Türkiye

(540)

**Anna Banana**

(591) Black, white

(531) 27.05.01

(511)

3 – Detergents for household use and laundry preparations, bleaching preparations for household use; laundry starch, fabric softeners for laundry use, lime removers for laundry use, granulated soaps, polishing preparations for household use; essential oils for personal use, perfumes and colognes, cosmetics and cosmetic preparations, namely, shaving lotions, shaving foam, shaving gel, non-medicated stimulating lotions for the skin, after-shave creams, cosmetic creams for

skin care, depilatories, shower and bath gel, rose oil for cosmetic purposes, nail varnish for cosmetic purposes, nail polish remover, lipsticks, eyeliner pencils, cosmetic preparations for eyelashes, namely, mascaras, hair dyes, hair sprays and hair gels, hair care kits comprising non-medicated hair care preparations, namely, shampoo, conditioner; petroleum jelly for cosmetic purposes, depilatories, henna for cosmetic purposes, cosmetic preparations for slimming and for skin tanning; antiperspirants for personal use, deodorants and antiperspirants (including deodorants for human beings and animals; except medicated cosmetics); soaps for personal use namely, perfumed soaps, liquid soaps, hand soaps, cosmetic soaps, antiperspirant soaps (except medicated soap); toothpastes, dentifrices in the form of chewing gum, dental bleaching gel, tooth powders, denture cleaning preparations, non-medicated mouth wash and rinse, tartar control toothpastes; emery paper, abrasive paste, pumice stones for personal use; leather polishes, polishes for metallic items, furniture polishes, floor polishes.

18 – Leather and imitation leather, animal skins; animal hides, artificial leathers, stout leathers; goods made of leather, imitation leather or synthetic materials, namely, travel bags, valises, wallets, handbags, backpacks for carrying babies, leather and stout leather boxes for storing greeting cards, leather hat boxes for travel; make-up cases sold empty, toiletry bags sold empty, vanity cases sold empty, tool bags sold empty; book bags; carrying cases for documents, briefcases, backpacks, school bags, leather shopping bags, leather cases for banknotes in the nature of wallets; umbrellas, sun umbrellas, namely, parasols and canes; whips, harnesses and saddlery, stirrups, horse bridles.

25 – Clothing, namely, trousers, jackets, overcoats, coats, skirts, suits, jerseys, waistcoats, shirts, ready-made leather linings (parts of clothing), T-shirts, sweatshirts, dresses, bermuda shorts, shorts, pajamas, pullovers, jeans, tracksuits, rainwear, beachwear, bathing suits, swimming suits; clothing for sports (for exclusive use for sports), clothing for babies, namely, shirts, pants, coats, dresses; underclothing, namely, boxer shorts, brassieres, briefs, pants; socks; footwear, namely shoes excluding orthopedic shoes, sandals, waterproof boots, walking boots, booties, sporting shoes, slippers; shoe parts namely heelpieces, insoles for footwear, footwear uppers; headgear, namely caps, skull caps, sports caps, hats, berets; gloves (clothing), stockings, belts (clothing), camisoles, sarongs, scarves, neck scarves, shawls, collars, neckties, ties, suspender belts.

35 – Advertising, marketing and public relations; organization of exhibitions and trade fairs for commercial or advertising purposes; development of advertising concepts; provision of an online marketplace for buyers and sellers of goods and services; office functions; secretarial services; arranging newspaper subscriptions for others; compilation of statistics; rental of

office machines; systemization of information into computer databases; telephone answering for unavailable subscribers; business management, business administration and business consultancy; accounting; commercial consultancy services; personnel recruitment, personnel placement, employment agencies, import-export agencies; temporary personnel placement services; auctioneering; the bringing together, for the benefit of others, of a variety of goods, namely, detergents for household use and laundry preparations, bleaching preparations for household use, laundry starch, fabric softeners for laundry use, lime removers for laundry use, granulated soaps, polishing preparations for household use, essential oils for personal use, perfumes and colognes, cosmetics and cosmetic preparations, namely, shaving lotions, shaving foam, shaving gel, non-medicated stimulating lotions for the skin, after-shave creams, cosmetic creams for skin care, depilatories, shower and bath gel, rose oil for cosmetic purposes, nail varnish for cosmetic purposes, nail polish remover, lipsticks, eyeliner pencils, cosmetic preparations for eye lashes, namely, mascaras, hair dyes, hair sprays and hair gels, hair care kits comprising non-medicated hair care preparations, namely, shampoo, conditioner, petroleum jelly for cosmetic purposes, depilatories, henna for cosmetic purposes, cosmetic preparations for slimming and for skin tanning, antiperspirants for personal use, deodorants and antiperspirants (including deodorants for human beings and animals, except medicated cosmetics), soaps for personal use namely, perfumed soaps, liquid soaps, hand soaps, disinfectant soaps, cosmetic soaps, antiperspirant soaps (except medicated soap), toothpastes, dentifrices in the form of chewing gum, dental bleaching gel, tooth powders, denture cleaning preparations, non-medicated mouth wash and rinse, tartar control toothpastes, emery paper, abrasive paste, pumice stones for personal use, leather polishes, polishes for metallic items, furniture polishes, floor polishes, measurement apparatus and equipment including those for scientific, nautical, topographic, meteorologic, industrial and laboratory purposes, thermometers, not for medical purposes, barometers, ammeters, voltmeters, hygrometers, testing apparatus not for medical purposes, telescopes, periscopes, directional compasses, speed indicators, laboratory apparatus, microscopes, magnifying glasses, stills, binoculars, ovens and furnaces for laboratory experiments, apparatus for recording, transmission or reproduction of sound or images, cameras, photographic cameras, television apparatus, video recorders, CD and DVD players and recorders, MP3 players, computers, desktop computers, tablet computers, wearable computers, wearable speakers, wearable activity trackers, wearable video display monitors, microphones, loudspeakers, earphones, telecommunications apparatus, apparatus for the reproduction of sound or images, computer peripheral devices, cell phones, covers for cell phones, telephone apparatus, computer printers, scanners [data proces-

sing equipment], photocopiers, magnetic and optical data carriers and computer software and programmes recorded thereto, downloadable and recordable electronic publications, encoded magnetic and optical cards, movies, tv series and video music clips recorded on magnetic, optical and electronic media, antennas, satellite antennas, amplifiers for antennas, parts of the aforementioned goods, ticket dispensers, automatic teller machines (ATM), electronic components used in the electronic parts of machines and apparatus, semi-conductors, electronic circuits, integrated circuits, chips [integrated circuits], diodes, transistors [electronic], magnetic heads for electronic apparatus, electronic locks, photocells, remote control apparatus for opening and closing doors, optical sensors, counters and quantity indicators for measuring the quantity of consumption, automatic time switches, clothing for protection against accidents, irradiation and fire, safety vests and life-saving apparatus and equipment, eyeglasses, sunglasses, optical lenses and cases, containers, parts and components thereof, apparatus and instruments for conducting, transforming, accumulating or controlling electricity, electric plugs, junction boxes [electricity], electric switches, circuit breakers, fuses, lighting ballasts, battery starter cables, electrical circuit boards, electric resistances, electric sockets, transformers [electricity], electrical adapters, battery chargers, electric door bells, electric and electronic cables, batteries, electric accumulators, solar panels for production of electricity, alarms and anti-theft alarms, other than for vehicles, electric bells, signalling apparatus and instruments, luminous or mechanical signs for traffic use, fire extinguishing apparatus, fire engines, fire hose and fire hose nozzles, radar apparatus, sonars, night vision apparatus and instruments, decorative magnets, metronomes, jewellery, imitation jewellery, gold, precious stones and jewellery made thereof, cufflinks, tie pins, statuettes and figurines of precious metal, clocks, watches and chronometrical instruments, chronometers and their parts, watch straps, commemorative statuary cups made of precious metal, rosaries, leather and imitation leather, animal skins, animal hides, artificial leathers, stout leathers, goods made of leather, imitation leather or synthetic materials, namely, travel bags, valises, wallets, handbags, backpacks for carrying babies, leather and stout leather boxes for storing greeting cards, leather hat boxes for travel, make-up cases sold empty, toiletry bags sold empty, vanity cases sold empty, tool bags sold empty, book bags, carrying cases for documents, briefcases, backpacks, school bags, leather shopping bags, leather cases for banknotes in the nature of wallets, umbrellas, sun umbrellas, namely, parasols and canes, whips, harnesses and saddlery, stirrups, horse bridles, clothing, namely, trousers, jackets, overcoats, coats, skirts, suits, jerseys, waistcoats, shirts, ready-made leather linings (parts of clothing), T-shirts, sweatshirts, dresses, bermuda shorts, shorts, pajamas, pullovers, jeans, tracksuits, rainwear, beach-

wear, bathing suits, swimming suits, clothing for sports (for exclusive use for sports), clothing for babies, namely, shirts, pants, coats, dresses, underclothing, namely, boxer shorts, brassieres, briefs, pants, socks, footwear, namely shoes excluding orthopedic shoes, sandals, waterproof boots, walking boots, booties, sporting shoes, slippers, shoe parts namely heelpieces, insoles for footwear, footwear uppers, headgear, namely caps, skull caps, sports caps, hats, berets, gloves (clothing), stockings, belts (clothing), camisoles, sarongs, scarves, neck scarves, shawls, collars, neckties, ties, suspender belts, games and toys, arcade video game machines, game apparatus and machines for use with an external display screen and monitor, including those coin-operated, toys for animals, toys for outdoor playgrounds, parks and game parks, gymnastic and sporting articles, fishing tackle, artificial fishing bait, decoys for hunting and fishing, artificial Christmas trees, ornaments for Christmas trees, artificial snow for Christmas trees, rattles (playthings), novelties for parties, novelty toys for playing jokes and for parties, paper party hats, enabling customers to conveniently view and purchase those goods, such services may be provided by retail stores, wholesale outlets, by means of electronic media or through mail order catalogues.

(260) AM 2024 123855 A  
 (800) 1179126  
 (151) 2013 07 16  
 (891) 2023 06 23  
 (731) PETIT BATEAU  
 15, rue du Lieutenant Pierre Murard,  
 F-10000 TROYES, France  
 (540)



(591) Black, white  
 (531) 18.03.02; 18.03.23; 27.01.12  
 (511)  
 25 – Ready-made clothing for men, women and children; knitwear and hosiery; lingerie, underwear, pajamas, dressing gowns, peignoirs, sweaters, skirts, dresses, briefs, trousers, jackets, coats, furs (clothing), suits, shirts, layettes, neckties, shawls, scarves, stoles, sashes for wear, belts (clothing), gloves (clothing), bonnets, headgear, caps; socks, stockings, tights; footwear (except orthopedic footwear), house shoes, slippers, boots; bathing suits and trunks; waterproof clothing.

28 – Games, toys, card, board or table games, and components thereof; checkers [games], chess [game]; parlor games for adults and children; lottery games; games of chance, knowledge, skill and forecasting;

playing cards; gymnastic and sporting articles (excluding clothing, footwear and mats); amusement game machines and pocket or other types of apparatus for electronic games other than those that are coin-operated and those designed to be used only with a television set; decorations for Christmas trees.

(260) AM 2024 123857 A  
 (800) 1216625  
 (151) 2014 07 09  
 (891) 2023 06 26  
 (731) MAX MARA FASHION GROUP S.r.l.  
 Via Pietro Giannone, 10, I-10121 TORINO,  
 Italy

(540) **WEEKEND**

**MaxMara**

(591) Black, white  
 (531) 27.05.10; 27.05.11  
 (511)  
 18 – Handbags; travelling sets [leatherware]; purses; wallets (pocket); backpacks; haversacks; suitcases; key bags; briefcases.

(260) AM 2024 123858 A  
 (800) 1338915  
 (151) 2016 12 19  
 (891) 2023 06 26  
 (731) MAX MARA FASHION GROUP S.r.l.  
 Via Pietro Giannone, 10, I-10121 TORINO,  
 Italy



(591) Black, white  
 (531) 10.03.08; 10.03.10; 27.01.12  
 (511)  
 18 – Bags and pouches; wallets; vanity cases; umbrellas and parasols; walking sticks; canes; walking-stick and cane handles; leather and imitation of leather.

25 – Clothing; headgear for wear; garters; stocking suspenders; braces; waistbands; belts; footwear; masquerade costumes; sports wear; gymnastic clothing; sport shoes; gymnastic shoes; clothing for horse-riding [other than riding hats].

(260) AM 2024 123859 A  
 (800) 1362665A  
 (151) 2017 03 27  
 (891) 2023 06 26

(731) MP Invest AG  
Oberneuhofstrasse 12, CH-6340 Baar,  
Switzerland

(540)

**MÖVENPICK**

(591) Black, white

(531) 03.07.16; 03.07.24; 27.05.01

(511)

43 – Provision of food and drink in restaurants, take-away, wine bars, brasseries, coffee shops; hotel, restaurant and mass catering installation services; temporary accommodation, in particular in hotels; hospitality services, restaurant and canteen services; catering services (including consulting relating thereto); rental of conference rooms; organization and holding of banquets; accommodation and/or catering services, as well as provision of campgrounds; provision of catering kitchens; rental of containers, tableware and kitchen utensils as well as rental of equipment for the hospitality industry and the catering sector.

(260) AM 2024 123867 A

(800) 1673449

(151) 2022 05 17

(891) 2023 06 23

(731) PETIT BATEAU

15 rue du Lieutenant Pierre Murard, F-10000  
TROYES, France

(540)

**PETIT BATEAU**

(591) Black, white

(511)

3 – Cosmetics; cosmetic products for face and body care; cosmetic products for skin, eye and nail care; cosmetic products for children; make-up products for the face and body; multi functional make-up; special make-up for shows; make-up removing products; cosmetic kits; phytocosmetic preparations; beauty care and body cleaning preparations; sanitary preparations being toiletries; cosmetic products for bathing and showering; cosmetic products in any galenic form not for medical use; creams, ointments, serums, oils, gels, foams, lotions, milks, for cosmetic use; sunscreen preparations; cosmetic skin-tanning preparations; cosmetic products for foot and hand care; bath and shower preparations, not for medical use; soaps; shower gels; bath foams; bath beads; oils for toilet purposes; cleansing milk for toilet purposes; preparations for hair cleaning, care, styling and treatment; shampoos; hair conditioners; hair lotions; perfumery products; perfumes; scented waters; eaux de toilette; eau de Cologne; oils for perfumes and scents; essential oils; deodorants and antiperspirants; wet wipes for hygienic and cosmetic use; dentifrices.

18 – Toiletry bags; cosmetic sets; vanity cases, not fitted; leather; trunks and suitcases; umbrellas and

parasols; walking sticks; whips; saddlery; wallets; purses; credit card cases [wallets]; bags; satchels.

(260) AM 2024 123983 A

(800) 1741817

(151) 2022 11 25

(891) 2022 11 25

(731) Limited liability company PROMOMED RUS

prospekt Mira, d. 13, str. 1, of. 13,

RU-129090 Moscow, Russian Federation

(540)

**BRAINMAX**

(591) Black, white

(511)

3 – Abrasives; amber [perfume]; descaling preparations for household purposes; antistatic preparations for household purposes; aromatics [essential oils]; air fragrancing preparations; cake flavourings [essential oils]; flavourings for beverages [essential oils]; food flavourings [essential oils]; breath freshening sprays; canned pressurized air for cleaning and dusting purposes; balms, other than for medical purposes; basma [cosmetic dye]; lip glosses; nail glitter; body glitter; polishing stones; abrasive paper; emery paper; polishing paper; petroleum jelly for cosmetic purposes; shoe polish; cobblers' wax; cotton wool for cosmetic purposes; cotton wool impregnated with make-up removing preparations; sachets for perfuming linen; drying agents for dishwashing machines; adhesives for cosmetic purposes; scented water; javelle water; lavender water; micellar water; toilet water; wax for parquet floors; floor wax; non-slipping wax for floors; depilatory wax; moustache wax; shoe wax; tailors' wax; creams for leather; polish for furniture and flooring; shoemakers' wax; polishing wax; massage gels, other than for medical purposes; heliotropine; dental bleaching gels; geraniol; starch glaze for laundry purposes; make-up; deodorants for pets; deodorants for human beings or for animals; depilatory preparations; air fragrance reed diffusers; scented wood; perfumes; non-slipping liquids for floors; windscreen cleaning liquids; greases for cosmetic purposes; volcanic ash for cleaning; perfumery; decorative transfers for cosmetic purposes; ionone [perfumery]; shaving stones [astringents]; smoothing stones; eyebrow pencils; cosmetic pencils; silicon carbide [abrasive]; carbides of metal [abrasives]; alum stones [astringents]; tripoli stone for polishing; adhesives for affixing false eyelashes; adhesives for affixing false hair; hair conditioners; quillaia bark for washing; corundum [abrasive]; beard dyes; colorants for toilet purposes; cosmetic dyes; body paint for cosmetic purposes; starch for laundry purposes; shoe cream; waxes for leather; polishing creams; cosmetic creams; skin whitening creams; essential oil-based creams for aromatherapy use; polishing rouge; incense; hair spray; nail varnish; liquid latex body paint for cosmetic purposes; hair lotions; lotions for cosmetic purposes; after-shave lotions;

beauty masks; sheet masks for cosmetic purposes; disposable steam-heated masks, not for medical purposes; oils for perfumes and scents; oils for cosmetic purposes; oils for toilet purposes; essential oils; essential oils for aromatherapy use; essential oils of cedarwood; essential oils of lemon; essential oils of citron; oils for cleaning purposes; bergamot oil; gaultheria oil; jasmine oil; lavender oil; almond oil; rose oil; oil of turpentine for degreasing; whitening; cleaning chalk; almond milk for cosmetic purposes; cleansing milk for toilet purposes; musk [perfumery]; deodorant soap; shaving soap; soap for brightening textile; cakes of toilet soap; antiperspirant soap; soap for foot perspiration; soap; almond soap; mint for perfumery; cosmetic kits; emery; gel eye patches for cosmetic purposes; nail art stickers; double eyelid tapes; false nails; eau de cologne; joss sticks; pastes for razor strops; toothpaste; pumice stone; lipstick cases; hydrogen peroxide for cosmetic purposes; dressings for nail reconstruction; breath freshening strips; teeth whitening strips; sandcloth; glass cloth [abrasive cloth]; lipsticks; pomades for cosmetic purposes; shaving preparations; cosmetic preparations for baths; bath preparations, not for medical purposes; hair straightening preparations; hair waving preparations; laundry soaking preparations; grinding preparations; smoothing preparations [starching]; colour-removing preparations; leather bleaching preparations; polishing preparations; denture polishes; mouthwashes, not for medical purposes; cosmetic preparations for slimming purposes; preparations to make the leaves of plants shiny; eye-washes, not for medical purposes; fabric softeners for laundry use; dry-cleaning preparations; paint stripping preparations; lacquer-removing preparations; make-up removing preparations; floor wax removers [scouring preparations]; varnish-removing preparations; rust removing preparations; nail care preparations; cleaning preparations; preparations for cleaning dentures; wall-paper cleaning preparations; preparations for unblocking drain pipes; chemical cleaning preparations for household purposes; collagen preparations for cosmetic purposes; bleaching preparations [decolorants] for household purposes; aloe vera preparations for cosmetic purposes; sunscreen preparations; colour-brightening chemicals for household purposes [laundry]; breath freshening preparations for personal hygiene; shining preparations [polish]; make-up powder; diamantine [abrasive]; stain removers; wax melts [fragrancing preparations]; nail varnish removers; vaginal washes for personal sanitary or deodorant purposes; scouring solutions; false eyelashes; antistatic dryer sheets; baby wipes impregnated with cleaning preparations; colour run prevention laundry sheets; tissues impregnated with cosmetic lotions; tissues impregnated with make-up removing preparations; saffrol; massage candles for cosmetic purposes; laundry blueing; turpentine for degreasing; potpourris [fragrances]; bleaching soda; washing soda, for cleaning; bath salts, not for medical purposes; bleaching salts; fumigation

preparations [perfumes]; leather preservatives [polishes]; ammonia [volatile alkali] [detergent]; cooling sprays for cosmetic purposes; astringents for cosmetic purposes; eyebrow cosmetics; make-up preparations; sun-tanning preparations [cosmetics]; hair dyes; neutralizers for permanent waving; laundry glaze; cosmetic preparations for eyelashes; laundry preparations; cosmetic preparations for skin care; dentifrices; cosmetics; cosmetics for children; cosmetics for animals; mascara; cleansers for intimate personal hygiene purposes, non medicated; douching preparations for personal sanitary or deodorant purposes [toiletries]; detergents, other than for use in manufacturing operations and for medical purposes; degreasers, other than for use in manufacturing processes; bleaching preparations [decolorants] for cosmetic purposes; laundry bleach; antiperspirants [toiletries]; toiletry preparations; phytocosmetic preparations; detergent tablets for coffee machines; talcum powder, for toilet use; cotton swabs for cosmetic purposes; terpenes [essential oils]; emery cloth; toners for cosmetic purposes; cloths impregnated with a detergent for cleaning; henna [cosmetic dye]; bath tea for cosmetic purposes; shampoos for animals [non-medicated grooming preparations]; shampoos for pets [non-medicated grooming preparations]; dry shampoos; shampoos; sandpaper; cosmetic stamps, filled; soda lye; herbal extracts for cosmetic purposes; extracts of flowers [perfumes]; ethereal essences; badian essence; mint essence [essential oil]; cosmetics, namely cosmetic gels; cosmetics, namely cosmetic creams; cosmetics, namely cosmetic powders; cosmetics, namely, solutions for cosmetic purposes; cosmetics, namely cosmetic lotions; cosmetics, namely cosmetic balms; cosmetics, namely cosmetic oil.

5 – Acaricides; aconitine; alkaloids for medical purposes; alginates for pharmaceutical purposes; algicides; aldehydes for pharmaceutical purposes; dental amalgams of gold; dental amalgams; amino acids for veterinary purposes; amino acids for medical purposes; analgesics; anaesthetics; antibiotics; antiseptics; medicine cases, portable, filled; first-aid boxes, filled; aluminium acetate for pharmaceutical purposes; acetates for pharmaceutical purposes; germicides; oxygen cylinders, filled, for medical purposes; balms for medical purposes; bandages for dressings; diagnostic biomarker reagents for medical purposes; biocides; bracelets impregnated with insect repellent; bromine for pharmaceutical purposes; paper for mustard plasters; fly catching paper; reagent paper for veterinary purposes; reagent paper for medical purposes; moth-proofing paper; petroleum jelly for medical purposes; vaccines; oxygen baths; antiseptic cotton; aseptic cotton; absorbent cotton; wadding for medical purposes; cotton for medical purposes; dietetic substances adapted for medical use; radiological contrast substances for medical purposes; nutritive substances for microorganisms; radioactive substances for medical purposes; bismuth subnitrate for pharmaceutical purposes;

ses; melissa water for pharmaceutical purposes; seawater for medicinal bathing; mineral waters for medical purposes; thermal water; dietary fibre; moulding wax for dentists; gases for medical purposes; guaiacol for pharmaceutical purposes; massage gels for medical purposes; sexual stimulant gels; haematogen; haemoglobin; hydrastine; hydrastinine; glycerine for medical purposes; glycerophosphates; glucose for medical purposes; gentian for pharmaceutical purposes; hormones for medical purposes; mustard for pharmaceutical purposes; mustard plasters; mud for baths; medicinal mud; contraceptive sponges; gamboge for medical purposes; gurjun balsam for medical purposes; deodorizers for litter trays; deodorants for clothing and textiles; air deodorizing preparations; deodorants, other than for human beings or for animals; diastase for medical purposes; digitalin; vitamin supplement patches; mineral dietary supplements; nutritional supplements; albumin dietary supplements; dietary supplements for animals; yeast dietary supplements; alginate dietary supplements; glucose dietary supplements; casein dietary supplements; lecithin dietary supplements; linseed oil dietary supplements; brewer's yeast dietary supplements; propolis dietary supplements; protein dietary supplements; protein supplements for animals; royal jelly dietary supplements; pollen dietary supplements; wheat germ dietary supplements; linseed dietary supplements; whey protein dietary supplements; acai powder dietary supplements; dietary supplements with a cosmetic effect; enzyme dietary supplements; yeast for pharmaceutical purposes; gelatine for medical purposes; cod liver oil; isotopes for medical purposes; immunostimulants; insecticides; iodine for pharmaceutical purposes; iodides for pharmaceutical purposes; alkaline iodides for pharmaceutical purposes; iodoform; calomel [fungicide]; cream of tartar for pharmaceutical purposes; tartar for pharmaceutical purposes; camphor for medical purposes; cannabidiol for medical use; capsules for medicines; cachets for pharmaceutical purposes; capsules made of dendrimer-based polymers, for pharmaceuticals; haemostatic pencils; wart pencils; caustic pencils; carbolineum [parasiticide]; caustics for pharmaceutical purposes; cachou for pharmaceutical purposes; quassia for medical purposes; quebracho for medical purposes; oxygen for medical purposes; gallic acid for pharmaceutical purposes; acids for pharmaceutical purposes; adhesives for dentures; surgical glues; stem cells for veterinary purposes; stem cells for medical purposes; cocaine for medical purposes; collagen for medical purposes; collodion for pharmaceutical purposes; corn rings for the feet; cannabis for medical purposes; medicated sweets; angostura bark for medical purposes; barks for pharmaceutical purposes; cedar wood for use as an insect repellent; condurango bark for medical purposes; croton bark; mangrove bark for pharmaceutical purposes; myrobalan bark for pharmaceutical purposes; quinquina for medical purposes; medicated ani-

mal feed; medicinal roots; rhubarb roots for pharmaceutical purposes; lint for medical purposes; starch for dietetic or pharmaceutical purposes; creosote for pharmaceutical purposes; blood for medical purposes; biological tissue cultures for veterinary purposes; biological tissue cultures for medical purposes; cultures of microorganisms for medical or veterinary use; curare; dental lacquer; liquorice for pharmaceutical purposes; milk sugar for pharmaceutical purposes; adhesive plasters; medicines for alleviating constipation; adhesive tapes for medical purposes; lecithin for medical purposes; lotions for veterinary purposes; medicated hair lotions; lotions for pharmaceutical purposes; medicated after-shave lotions; personal sexual lubricants; lupulin for pharmaceutical purposes; magnesia for pharmaceutical purposes; liniments; ointments for pharmaceutical purposes; sunburn ointments; mercurial ointments; frostbite salve for pharmaceutical purposes; marijuana for medical purposes; gauze for dressings; medicinal oils; mustard oil for medical purposes; camphor oil for medical purposes; castor oil for medical purposes; oil of turpentine for pharmaceutical purposes; dill oil for medical purposes; dental mastics; dental abrasives; dental impression materials; teeth filling material; dressings, medical; surgical dressings; drugs for medical purposes; medicines for veterinary purposes; serotherapeutic medicines; medicines for human purposes; medicines for dental purposes; menthol; medicinal drinks; moleskin for medical purposes; almond milk for pharmaceutical purposes; powdered milk for babies; royal jelly for pharmaceutical purposes; milk ferments for pharmaceutical purposes; Irish moss for medical purposes; flour for pharmaceutical purposes; linseed meal for pharmaceutical purposes; fish meal for pharmaceutical purposes; fly glue; antibacterial soap; disinfectant soap; medicated soap; freeze-dried meat adapted for medical purposes; mint for pharmaceutical purposes; dietetic beverages adapted for medical purposes; malted milk beverages for medical purposes; injectable dermal fillers; bone void fillers comprised of living tissues; narcotics; medicinal infusions; tincture of iodine; eucalyptol for pharmaceutical purposes; tinctures for medical purposes; opium; opodeldoc; aromatic deodorizers for toilets; decoctions for pharmaceutical purposes; antiparasitic collars for animals; cotton sticks for medical purposes; stick liquorice for pharmaceutical purposes; sulfur sticks [disinfectants]; pastilles for pharmaceutical purposes; medicated toothpaste; pectin for pharmaceutical purposes; pepsins for pharmaceutical purposes; peptones for pharmaceutical purposes; hydrogen peroxide for medical purposes; pesticides; food for babies; leeches for medical purposes; blood plasma; nicotine patches for use as aids to stop smoking; eyepatches for medical purposes; poultices; compresses; scapulars for surgical purposes; babies' diapers; diapers for pets; swim diapers, reusable, for babies; swim diapers, disposable, for babies; diapers for incontinence; disposable absorbent mats for lining pet

crates; diaper changing mats, disposable, for babies; disposable housebreaking pads for pets; bunion pads; breast-nursing pads; diagnostic strips for testing breast milk for medical purposes; pomades for medical purposes; powder of cantharides; pyrethrum powder; anti-uric preparations; bacterial preparations for medical and veterinary use; bacteriological preparations for medical and veterinary use; balsamic preparations for medical purposes; albuminous preparations for medical purposes; biological preparations for veterinary purposes; biological preparations for medical purposes; veterinary preparations; bismuth preparations for pharmaceutical purposes; vitamin preparations; diagnostic preparations for veterinary purposes; diagnostic preparations for medical purposes; douching preparations for medical purposes; bath preparations for medical purposes; therapeutic preparations for the bath; haemorrhoid preparations; preparations for callouses; lice treatment preparations [pediculicides]; acne treatment preparations; preparations to facilitate teething; preparations for the treatment of burns; fumigation preparations for medical purposes; opotherapy preparations; air purifying preparations; bronchodilating preparations; preparations for reducing sexual activity; sterilizing preparations; soil-sterilizing preparations; corn remedies; pharmaceutical preparations for treating dandruff; vermin destroying preparations; preparations for destroying noxious animals; herbicides; preparations for destroying dry rot fungus; larvae exterminating preparations; fly destroying preparations; preparations for destroying mice; slug exterminating preparations; pharmaceutical preparations for skin care; contact lens cleaning preparations; preparations of microorganisms for medical or veterinary use; lime-based pharmaceutical preparations; styptic preparations; medicated eye-washes; medicinal hair growth preparations; nutraceutical preparations for therapeutic or medical purposes; opiates; anticryptogamic preparations; aloe vera preparations for pharmaceutical purposes; preparations of trace elements for human and animal use; sulfonamides [medicines]; pharmaceutical preparations; pharmaceutical preparations for treating sunburn; enzyme preparations for veterinary purposes; enzyme preparations for medical purposes; phytotherapy preparations for medical purposes; chemico-pharmaceutical preparations; chemical preparations for veterinary purposes; chemical preparations for the diagnosis of pregnancy; chemical preparations for medical purposes; chemical preparations for treating diseases affecting cereal plants; chemical preparations for treating wheat blight; chemical preparations for treating diseases affecting vine plants; chemical preparations for treating mildew; chemical preparations for treating phylloxera; chemical preparations for pharmaceutical purposes; chilblain preparations; mothproofing preparations; collyrium; lead water; chemical conductors for electrocardiograph electrodes; albuminous foodstuffs for medical purposes; dietetic foods adapted for medical pur-

poses; by-products of the processing of cereals for dietetic or medical purposes; homogenized food adapted for medical purposes; freeze-dried food adapted for medical purposes; pharmaceuticals; sanitary towels; panty liners [sanitary]; propolis for pharmaceutical purposes; pearl powder for medical purposes; radium for medical purposes; hydrated chloral for pharmaceutical purposes; solvents for removing adhesive plasters; vaginal washes for medical purposes; solutions for contact lenses; chemical reagents for medical or veterinary purposes; gum for medical purposes; rubber for dental purposes; chewing gum for medical purposes; nicotine gum for use as an aid to stop smoking; insect repellents; insect repellent incense; repellents for dogs; tissues impregnated with pharmaceutical lotions; sarsaparilla for medical purposes; sugar for medical purposes; crystallized rock sugar for medical purposes; asthmatic tea; fumigating sticks; massage candles for therapeutic purposes; linseed for pharmaceutical purposes; tobacco-free cigarettes for medical purposes; siccatives [drying agents] for medical purposes; syrups for pharmaceutical purposes; turpentine for pharmaceutical purposes; milking grease; greases for veterinary purposes; greases for medical purposes; lacteal flour for babies; infant formula; soporifics; bicarbonate of soda for pharmaceutical purposes; bath salts for medical purposes; salts for mineral water baths; salts for medical purposes; potassium salts for medical purposes; sodium salts for medical purposes; smelling salts; mineral water salts; malt for pharmaceutical purposes; semen for artificial insemination; alcohol for pharmaceutical purposes; medicinal alcohol; alloys of precious metals for dental purposes; ergot for pharmaceutical purposes; cooling sprays for medical purposes; antibacterial handwashes; adjuvants for medical purposes; astringents for medical purposes; vermifuges; disinfectants; disinfectants for hygiene purposes; disinfectants for chemical toilets; appetite suppressants for medical purposes; medical preparations for slimming purposes; parasitocides; mouthwashes for medical purposes; medicated dentifrices; febrifuges; depuratives; animal washes [insecticides]; detergents for medical purposes; cattle washes [insecticides]; dog washes [insecticides]; insecticidal veterinary washes; vesicants; purgatives; remedies for perspiration; remedies for foot perspiration; anti-inflammatories; chemical contraceptives; antiparasitic preparations; sedatives; laxatives; tonics [medicines]; medicated toiletry preparations; digestives for pharmaceutical purposes; nervines; bouillons for bacteriological cultures; steroids; headache relief sticks; strychnine; suppositories; serums; tanning pills; appetite suppressant pills; slimming pills; jujube, medicated; antioxidant pills; cotton swabs for medical purposes; sanitary tampons; vulnery sponges; tetrahydrocannabinol [THC] for medical use; thymol for pharmaceutical purposes; smoking herbs for medical purposes; medicinal herbs; tranquilizers; transplants [living tissues]; surgical implants compri-

sed of living tissues; pants, absorbent, for incontinence; sanitary panties; babies' diaper-pants; charcoal for pharmaceutical purposes; fennel for medical purposes; porcelain for dental prostheses; phenol for pharmaceutical purposes; enzymes for veterinary purposes; enzymes for medical purposes; ferments for pharmaceutical purposes; formic aldehyde for pharmaceutical purposes; phosphates for pharmaceutical purposes; fungicides; quinine for medical purposes; chinoline for medical purposes; diabetic bread adapted for medical use; chloroform; flowers of sulfur for pharmaceutical purposes; cement for animal hooves; bone cement for surgical and orthopaedic purposes; dental cements; medicinal tea; herbal teas for medicinal purposes; bath tea for therapeutic purposes; insecticidal animal shampoos; medicated shampoos; medicated shampoos for pets; pediculicidal shampoos; medicated dry shampoos; pre-filled syringes for medical purposes; eucalyptus for pharmaceutical purposes; herbal extracts for medical purposes; plant extracts for pharmaceutical purposes; tobacco extracts [insecticides]; extracts of hops for pharmaceutical purposes; elixirs [pharmaceutical preparations]; ethers for pharmaceutical purposes; esters for pharmaceutical purposes; cellulose esters for pharmaceutical purposes; cellulose ethers for pharmaceutical purposes; rat poison; poisons; bacterial poisons; jalap; medications; medicines; pharmaceutical substances; food products for therapeutic and prophylactic purposes; medicines, namely, for the treatment of viral diseases; medicines, namely, for the treatment of coronavirus infection; medicines, namely, for the treatment of HIV infection; medicines, namely, for the treatment of bacterial infections; medicines, namely antibiotics; medicines, namely for the treatment of diseases of the musculoskeletal system; medicines, namely, for the treatment of lung diseases; medicines, namely, for the treatment of obesity; medicines, namely, immunostimulants; medicines, namely anticoagulants; medicines, namely, analeptics; medicines, namely, analgesic non-narcotic medicines; medicines, namely antihypertensives; medicines, namely, antioxidants; medicines, namely, antiseptics; medicines, namely selective beta1-blockers; medicines, namely vasodilators; medicines, namely, venotonic and venoprotective agents; medicines, namely vitamins; medicines, namely, hemostatic agents; medicines, namely, glucocorticosteroids; medicines, namely, detoxification agents; medicines, namely diuretics; medicines, namely, cardiogenic drugs of a non-glycoside structure; medicines, namely, coronary dilating agents of reflex action; medicines, namely, correctors of cerebrovascular disorders; medicines, namely, neuroprotectors; medicines, namely, local anesthetics; medicines, namely local irritants; medicines, namely, metabolic agents; medicines, namely painkillers; medicines, namely non-steroidal anti-inflammatory drugs; medicines, namely, plasma substitutes; medicines, namely antimicrobial agents; medicines, namely antifungal agents; medicines for the prevention and

treatment of heart disease; medicines for the prevention and treatment of diseases of the nervous system; medicines, namely anticancer drugs; medicines, namely antiemetics; medicines, namely anti-scabies; medicines, namely, rehydrating agents; medicines to improve metabolism and energy supply of tissues; medicines to reduce tissue hypoxia; medicines, namely, reparants; medicines, namely, tissue repair stimulant of natural origin; medicines, namely, antispasmodics; medicines, namely, means of carbon nutrition for medical purposes; medicines, namely electrolytes for medical purposes; medicines, namely tablets [pharmaceuticals]; medicines, namely medicines in the form of capsules; medicines, namely medicated powders; medicines, namely, lyophilizates for medical purposes; medicines, namely medicinal solutions; medicines, namely, medicinal solutions for injections; medicines, namely solutions for infusions; medicines, namely, concentrates for pharmaceutical purposes for the preparation of solutions for infusions and injections; medicines, namely medicated gels; medicines, namely, medicated ointments; medicines, namely medicated creams; medicines, namely, liniments; medicines, namely suppositories.

35 – Arranging subscriptions to telecommunication services for others; import-export agency services; commercial information agency services; advertising agency services; cost price analysis; rental of cash registers; rental of office equipment in co-working facilities; rental of advertising space; business auditing; financial auditing; business intermediary services relating to the matching of potential private investors with entrepreneurs needing funding; employment agency services; computerized file management; book-keeping; invoicing; demonstration of goods; transcription of communications [office functions]; opinion polling; market studies; business investigations; business research; marketing research; personnel recruitment; business management and organization consultancy; business organization consultancy; business management consultancy; personnel management consultancy; professional business consultancy; consultancy regarding advertising communication strategies; consultancy regarding public relations communication strategies; layout services for advertising purposes; marketing; marketing in the framework of software publishing; influencer marketing; targeted marketing; business management of performing artists; business management of sports people; writing of curriculum vitae for others; writing of publicity texts; scriptwriting for advertising purposes; news clipping services; updating and maintenance of information in registries; updating and maintenance of data in computer databases; updating of advertising material; word processing; online retail services for downloadable and pre-recorded music and movies; online retail services for downloadable ring tones; online retail services for downloadable digital music; organization of exhibitions for commercial or advertising purposes; arranging



newspaper subscriptions for others; arranging subscriptions to electronic toll collection [ETC] services for others; organization of fashion shows for promotional purposes; organization of trade fairs; shop window dressing; business appraisals; preparation of business profitability studies; payroll preparation; data search in computer files for others; sponsorship search; administrative assistance in responding to calls for tenders; business management assistance; commercial or industrial management assistance; commercial intermediation services; providing business information; providing business information via a website; providing commercial and business contact information; providing telephone directory information; providing commercial information and advice for consumers in the choice of products and services; provision of an online marketplace for buyers and sellers of goods and services; providing user reviews for commercial or advertising purposes; web indexing for commercial or advertising purposes; providing user rankings for commercial or advertising purposes; presentation of goods on communication media, for retail purposes; media relations services; auctioneering; conducting of commercial events; economic forecasting; sales promotion for others; promotion of goods and services through sponsorship of sports events; promotion of goods through influencers; production of teleshopping programmes; production of advertising films; office machines and equipment rental; rental of advertising time on communication media; publicity material rental; rental of billboards [advertising boards]; rental of vending machines; rental of sales stands; rental of photocopying machines; consumer profiling for commercial or marketing purposes; publication of publicity texts; radio advertising; development of advertising concepts; bill-posting; distribution of samples; dissemination of advertising matter; direct mail advertising; registration of written communications and data; advertising; online advertising on a computer network; outdoor advertising; advertising by mail order; television advertising; compilation of statistics; compilation of information into computer databases; business inquiries; systemization of information into computer databases; administrative services for medical referrals; corporate communications services; negotiation of business contracts for others; negotiation and conclusion of commercial transactions for third parties; compiling indexes of information for commercial or advertising purposes; tax preparation; drawing up of statements of accounts; telemarketing services; psychological testing for the selection of personnel; interim business management; outsourced administrative management for companies; business management of hotels; business management for freelance service providers; business project management services for construction projects; commercial administration of the licensing of the goods and services of others; business management of reimbursement programmes for others; co-

mputerized management of medical records and files; administration of consumer loyalty programs; administration of frequent flyer programs; administrative processing of purchase orders; administrative services for the relocation of businesses; public relations; commercial lobbying services; competitive intelligence services; business consulting services for digital transformation; advisory services for business management; lead generation services; modelling for advertising or sales promotion; typing; online ordering services in the field of restaurant take-out and delivery; market intelligence services; appointment reminder services [office functions]; data processing services [office functions]; website traffic optimization; wholesale services for pharmaceutical, veterinary and sanitary preparations and medical supplies; appointment scheduling services [office functions]; tax filing services; search engine optimization for sales promotion; retail services for works of art provided by art galleries; retail services for pharmaceutical, veterinary and sanitary preparations and medical supplies; retail services relating to bakery products; gift registry services; price comparison services; business intermediary services relating to the matching of various professionals with clients; reception services for visitors [office functions]; pay per click advertising; advertising services to create brand identity for others; secretarial services; procurement services for others [purchasing goods and services for other businesses]; shorthand; outsourcing services [business assistance]; telephone answering for unavailable subscribers; telephone switchboard services; photocopying services; business efficiency expert services; retail and wholesale services; wholesale services; retail services; online ordering services; retail or wholesale services for medicines; online ordering services for medicines; retail and wholesale services for nutritional supplements; retail and wholesale services for food products; retail and wholesale services for cosmetics; retail or wholesale services for medical supplies.

---

(260) AM 2024 123984 A  
 (800) 1741858  
 (151) 2023 05 17  
 (891) 2023 05 17  
 (731) LTD "Kabuki-World"  
 31 August 1989 str. 141, MD-2004 Chisinau,  
 Republic of Moldova  
 (540)

**KABUKI**

(591) Black, white  
 (511)  
 33 – Alcoholic beverages, except beers; alcoholic preparations for making beverages.

---

(260) AM 2024 123985 A  
 (800) 1741866  
 (151) 2023 05 30  
 (891) 2023 05 30  
 (731) ABC DETERJAN SANAYİ VE TİCARET ANONİM ŞİRKETİ  
 RÜZGARLIBAĞÇE MAH. ÇAM PINARI SK., SMART PLAZA 4 4 BEYOZ, ISTANBUL, Türkiye

(540)

**Upcare**

(591) Black, white  
 (531) 27.05.17  
 (511)  
 3 – Bleaching and cleaning preparations; detergents, other than for use in manufacturing operations and for medical purposes; laundry bleach; fabric softeners for laundry use; stain removers; dishwasher detergents; perfumery; non-medicated cosmetics; hair gels; shower gels; cosmetic creams; hair creams; bath creams; fragrances; deodorants for personal use and animals; soaps; dental care preparations: dentifrices, denture polishes, tooth whitening preparations, mouth washes, not for medical purposes; polishing preparations for leather, vinyl, metal and wood, polishes and creams for leather, vinyl, metal and wood, wax for polishing.

(260) AM 2024 123986 A  
 (800) 1741881  
 (151) 2023 05 11  
 (891) 2023 05 11  
 (731) Shanghai MS Energy Storage Technology Co., Ltd.  
 Room 1101, No. 2, Lane 288, Qianfan Road, Xinqiao Town, Songjiang District, Shanghai, China

(540)

 **MAKESENSE**

(591) Black, white  
 (531) 26.11.06; 26.11.07; 26.11.09; 27.05.01; 27.05.09  
 (511)  
 9 – Electric control devices for heating management; electric apparatus for commutation; automatic equipment for power station, namely, automatic inverters for power supply and automatic voltage regulators for electric power; portable power supplies (rechargeable batteries); electric control devices for energy management; couplers [data processing equipment]; black boxes [data recorders]; computer programs, downloadable; photovoltaic cells; solar panels for the production of electricity; battery testers; circuit boards provided with integrated circuits; computer programs, recorded; downloadable application software for smart-

phones; computer software platforms, recorded or downloadable; inverters [electricity]; data processing apparatus; alarms; accumulators, electric, for vehicles; batteries, electric; accumulator boxes; lithium secondary batteries; solar batteries; chargers for electric accumulators.

(260) AM 2024 123987 A  
 (800) 1741882  
 (151) 2023 05 06  
 (891) 2023 05 06  
 (731) Trina Solar Co., Ltd  
 No. 2 Trina Road, Trina PV Park, Xinbei District, Changzhou, 213031 Jiangsu, China

(540)



(591) Red and blue  
 (531) 27.05.01; 27.05.09; 27.05.10; 29.01.12  
 (526) Storage, Elementa  
 (511)  
 9 – Inverters [electricity]; integrated circuits; electrical transformers; distribution boxes [electricity]; electric apparatus for commutation; batteries, electric; solar batteries; accumulators, electric; lithium ion batteries; fuel cells; battery boxes; computer operating software; frequency converters; distribution consoles [electricity]; lithium secondary batteries; mobile power supply [rechargeable batteries]; high tension batteries.

(260) AM 2024 124082 A  
 (800) 1742225  
 (151) 2023 06 15  
 (891) 2023 06 15  
 (731) Roche Diagnostics GmbH  
 Sandhofer Strasse 116, 68305 Mannheim, Germany

(540)

**VENTANA**

(591) Black, white  
 (531) 27.05.25  
 (511)  
 35 – Business data collection and compilation of statistical information into computer databases in the field of medicine and healthcare; compiling scientific and/or clinical data, in particular patient data; computer-based updating and maintenance of data in databases, all in the pharmaceutical and healthcare sector.  
 41 – Education; providing of training; medical courses; training and tuition in connection with medical and medical technology instruments, apparatus, equipment and methods; arranging of conferences in the field of medicine; providing educational materials and information in the field of health and medicine.

42 – Scientific and technological services and research and design relating thereto; industrial analysis, industrial research and industrial design services; quality control and authentication services; design and development of computer hardware and software; technical remote monitoring of laboratory apparatus and instruments and remote maintenance of computer software in the field of pathology; application service provider (ASP) services namely hosting computer software for use in viewing, analyzing, managing, reporting and archiving of digital images for use in the field of pathology; software as a service (SaaS) services featuring software for providing a remotely accessible image management and viewing system for medical personnel; providing web-based, non-downloadable software for use in the medical imaging field, namely, pathology, microscopy, histology; providing temporary use of non-downloadable computer software for viewing, analyzing, managing, reporting and archiving of digital images for use in the field of pathology; providing web-based, non-downloadable laboratory information management and workflow software.

(260) AM 2024 124085 A  
(800) 1742346  
(151) 2023 06 29  
(891) 2023 06 29  
(731) EPITECH GROUP S.p.A.  
Via Egadi 7, I-20144 Milano, Italy  
(540)

## GLIALIA

(591) Black, white  
(511)  
5 – Pharmaceutical and veterinary preparations; sanitary preparations for medical purposes; dietetic substances adapted for medical use; plasters, materials for dressings; materials for stopping teeth and dental wax; disinfectants.

(260) AM 2024 124086 A  
(800) 1742349  
(151) 2023 03 07  
(891) 2023 03 07  
(731) Euro Games Technology Ltd.  
4, "Maritsa" Str., "Vranya-Lozen-Triugulnika",  
BG-1151 Sofia, Bulgaria  
(540)



(591) Orange, white, red and grey  
(531) 27.05.03; 29.01.12  
(511)  
28 – Gaming machines for gambling; chips for gambling; mah-jong; arcade games; gambling machines operating with coins, notes and cards; parlor games;

gaming chips; gaming tables; LCD game machines; slot machines [gaming machines]; chips (gaming equipment).

41 – Providing amusement arcade services; rental of slot machines with images of fruits; gambling services.

(260) AM 2024 124087 A  
(800) 1742378  
(151) 2023 06 27  
(891) 2023 06 27  
(731) GUESS? IP HOLDER L.P.  
1444 SOUTH ALAMEDA STREET,  
LOS ANGELES CA 90021, USA  
(540)

## GUESS JEANS

(591) Black, white  
(526) JEANS  
(511)  
25 – Apparel, namely, pants, sweatshirts, T-shirts, skirts, overalls, shortalls, shirts, shorts, skorts, jackets, vests and tank tops.

(260) AM 2024 124103 A  
(800) 1319213  
(151) 2016 07 04  
(891) 2023 05 04  
(731) Ing. Khachatur Mkrtchyan  
Jedová 189, CZ-277 11 Neratovice,  
Czech Republic  
(540)



(591) Black, white  
(531) 01.05.06; 03.13.02; 03.13.08; 27.05.04  
(511)  
9 – Electric measuring devices.

10 – Radiological apparatus for medical purposes, radiotherapy apparatus.

(260) AM 2024 124104 A  
(800) 1402178  
(151) 2018 02 26  
(891) 2023 06 28  
(731) ASALUX Group  
82, Rue Thiers, F-92100 BOULOGNE-  
BILLANCOURT, France  
(540)

## DOLIDERM

(591) Black, white  
(511)  
3 – Cosmetics; cosmetic kits; cosmetic products for skin care; pomades for cosmetic use; cosmetics in the

form of gels; dental bleaching gels; bath and shower gel; skin care exfoliants; facial scrubs [cosmetic]; toiletries; cosmetics for oral and dental care; soaps; toilet soaps; cakes of toilet soap; cleansing gels; tissues impregnated with cosmetic lotions; cosmetic sun-protecting preparations; cosmetic skin-tanning preparations; hair colorants; shaving soap; after-shave lotions; make-up removing products; bleaching preparations [decolorants] for cosmetic use; essential oils; oils for toilet purposes; skin care oils [cosmetics]; almond oil; massage oil; oils for cosmetic use; lotions for cosmetic use; talcum powder for toilet use; cleansing milk for toilet purposes; cosmetic creams; lipstick; mascara; beauty masks; depilatories; cleansing milks for cosmetic use; skin cleansing creams other than for medical use; make-up products; nail care products; cotton wool for cosmetic use; cosmetic preparations for baths; bath salts not for medical use; shampoos; hair lotions; hair sprays; dentifrices; cosmetic preparations for slimming.

(260) AM 2024 124108 A

(800) 1417728

(151) 2018 02 20

(891) 2023 06 23

(731) YILDIZ ENTEGRE AGAC SANAYI VE TICARET ANONIM SIRKETI  
Arslanbey OSB Mahallesi 1, Cadde No:13,  
TR-41285 Kartepe Kocaeli, Türkiye

(540)



(591) Brown and turquoise

(531) 26.11.09; 27.05.10; 29.01.12

(511)

19 – Parquet floorings, parquet floor boards; wooden floor boards, wood pulp board for building; door casings, not of metal; door frames, not of metal; building materials, not of metal; buildings, transportable, not of metal.

20 – Doors for furniture, door fittings not of metal, door handles not of metal, door bolts, not of metal; window fittings, not of metal; locks, other than electric, not of metal; picture frames.

35 – Advertising; marketing; business management; business administration; office functions; presentation of parquet floorings, parquet floor boards, wooden floor boards, wood pulp board for building, door casings, not of metal, door frames, not of metal, building materials, not of metal, buildings, transportable, not of metal, doors for furniture, door fittings not of metal, door handles not of metal, door bolts, not of metal, window fittings, not of metal, locks, other than electric, not of metal, picture frames, on communication media and physical stores for retail purposes.

(260) AM 2024 124181 A

(800) 1743154

(151) 2023 03 24

(891) 2023 03 24

(731) ADRIATICA S.p.A.

Strada Dogado n. 300/19-21; I-45017 Loreo  
(RO), Italy

(540)

## KAMAB 26

(591) Black, white

(511)

1 – Manures; fertilizer compositions; foliar feeds; complex fertilizer; foliar fertiliser for application to crops during periods of stress; foliar fertiliser for application to crops during periods of rapid growth; compost; plant growth regulating preparations; chemical products for the treatment of plant diseases; biofertilizers; biostimulants being plant growth stimulants; nutrients for plants; plant growth regulators for agricultural use; manures; manures for flowerpot plants; trace element feeds for plants.

(260) AM 2024 124182 A

(800) 1743186

(151) 2023 04 28

(891) 2023 04 28

(731) INDUSTRIA DE DISEÑO TEXTIL, S.A.,  
(INDITEX, S.A.)

Avenida de la Diputación, "Edificio Inditex",  
E-15142 Arteixo (A Coruña), Spain

(540)

## LEFTIES

(591) Black, white

(511)

21 – Brush-making materials; cleaning material; steel wool; unworked or semi-worked glass (except building glass); glassware, porcelain and earthenware articles not included in other classes; cruet sets for oil and vinegar; cocktail stirrers; candle extinguishers; non-electric apparatus for removing make-up; sugar bowls; trays for household use; baby baths (portable); cloths (for floors or kitchen towels for tableware); crystal (glassware); tea infusers (balls and clips); candy boxes; bottles; shaving brushes; non-electric coffee makers; boxes for candy; bread bins; non-electric feeding bottle warmers; shoe horns; candlesticks; candelabra [candlesticks]; pipettes [wine-tasters]; table centrepieces; baskets for household use; strainers; clothing stretchers; ice pails; tie presses; comb cases; ironing board covers; gloves for domestic use; polishing gloves; shoe trees; piggy banks, not of metal; soap holders [cases]; pitchers; bird cages; toilet cases; works of art of porcelain, ceramic, earthenware or glass; toothpick holders; carpet beaters; bread baskets; cloths and rags for cleaning; pepper pots; clothes-pegs and drying racks for washing; plates; dusters; shaving

brush stands; sponge holders [sponge bags]; toilet paper holders; trouser presses; perfume sprayers and vaporizers; coasters not of paper and other than table linen; table mats (table utensils); boot jacks; salt cellars; clothes drying racks; coffee sets and tea sets; napkin holders; napkin rings; washing boards and ironing boards; bread cutting boards; cutting boards for the kitchen; flowerpots; tableware; cruet stands; thermally insulated containers for food and beverages; dental floss; buttonhooks; steel wool for cleaning; aerosols [receptacles] not for medical use; siphon bottles for carbonated water; insulating bottles; nozzles for watering cans; cotton waste for cleaning; garlic presses [kitchen utensils]; glass bulbs [receptacles]; poultry rings; cat litter boxes; cages for pets; animal bristles [brushware]; feeding bowls for animals; buckets; dish covers; bird baths [other than structures]; indoor aquariums; lunch boxes; cookware sets; non-electric beaters; drinking bottles for sports; jars (carboys); isothermal bags; bottles; containers of glass; irrigation hose nozzles; powder puffs; cooling bottles; busts of china, ceramic, terracotta or glass; pots; pot lids; boxes of glass; metal boxes for dispensing paper towels; cookie jars; tea caddies; cauldrons [saucepans]; butter-dish and cheese-dish covers; candle rings; jugs; lazy Susans [table utensils]; earthenware saucepans; traps for rats; ceramics for household purposes; beer mugs; fitted picnic baskets, including dishes; closures for pot lids; cookery molds; glue-pots; washtubs; fruit cups; sieves (household utensils); fiberglass thread, not for textile use; glass for vehicle windows [semi-finished products]; painted glassware; cups of paper or plastic; goblets; garbage cans; pot covers not of paper; mixing spoons (kitchen utensils); knife rests for the table; basins (bowls); demijohns; dusting apparatus, non-electric; deodorizing apparatus for personal use; soap dispensers; water apparatus for cleaning teeth and gums; funnels; nonelectric polishing machines; non-electric shoe polishers; salad bowls; brooms; mops; carpet sweepers; brushes for cleaning containers; basins; enameled glass; spice racks; statues and statuettes statues of porcelain, ceramic, terracotta or glass; scouring pads for cleaning; coffee filters, non-electric; filters for household use; flower holders [flower arranging]; flasks; non-electric deep fryers; scrubbing brushes; dishes (tableware); chamois leather for cleaning; decanters; ice cube molds; apparatus for making ices and sorbets; egg cups, not of precious metal; signboards of porcelain or glass; liquor sets; furniture dusters; confectioners' decorating bags (pastry bags); butter dishes; cooking pots; mixers, manual [cocktail shakers]; molds [kitchen utensils]; mosaics of glass, not for building; non-electric portable coolers; non-electric pressure cookers; children's potties; basins; scoops [tableware]; toothpicks; candlesticks; rolling pins; perfume burners; clothes-iron stands; holders for plants [floral arrangements]; saucers; powder compacts; currycombs; receptacles for household purposes; watering cans; watering implements; soup

bowls; glass stoppers for bottles; buckets made of woven fabrics; indoor terrariums [plant cultivation]; towel rails and rings; urns; chopsticks (table utensils); powdered glass for decoration; glass containers for candles [candle holders]; utensils and containers for household and culinary use; combs and sponges; brushes; bottle openers; graters; crumb trays; cups; teapots; toilet utensils; drinking glasses; toothbrushes; electric toothbrushes; non-electric fruit presses for household use; drinking vessels; shoe brushes; stew-pans; hand-operated coffee grinders; ladles; dishwashing brushes; electric brushes, except parts of machines; non-electric cooking utensils; cosmetic utensils; spatulas (kitchen utensils); frying pans; cookie (biscuit) cutters; dinner sets [tableware]; bowls; vases.

(260) AM 2024 124183 A  
 (800) 1743275  
 (151) 2023 03 06  
 (891) 2023 03 06  
 (731) Aimbridge Parent, Inc.  
 5851 Legacy Circle, Suite 400, Plano  
 TX 75024, USA

(540)

TASTE & THEORY

(591) Black, white  
 (531) 26.01.03; 26.01.18; 26.01.24  
 (511)

35 – Development of marketing strategies and concepts; development of marketing concepts for restaurants and commercial establishments offering food and beverages; concept and brand development services in the field of restaurants and food service; consumer marketing research and consulting related thereto; marketing consulting; market research; market analysis; market research consultation; demographic consultation and studies; business research services, namely, identifying, evaluating, and selecting locations for new business openings; business management consulting with relation to strategy, marketing, sales, operation, product design, in the field of food and beverage businesses; business consulting and information services; business consulting services in the field of restaurants; business management consulting; marketing consulting services in the field of restaurants; project management services for others for business purposes in the fields of architecture, interior design, restaurant design, food and beverage design; brand imagery consulting services; branding services, namely, consulting, development, management and marketing of brands for businesses and individuals; development of advertising concepts, namely, advertising copywriting; business advisory services in the fields of architecture and interior design; restaurant management; pre-opening services, namely, business management services; development of the advertising content of exterior and interior signage; outsourcing ser-

vices in the nature of arranging procurement of goods for others; operational business assistance; business consulting in the field of restaurant operations; business consulting in the field of operating commercial establishments offering food and beverages.

42 – Architectural services; architectural design; architectural consultation; custom design of graphic and visual arts; industrial design services; custom design of interior lighting décor; lighting design services pertaining to permanent or temporary architectural, theatrical, entertainment, commercial and/or residential applications; design of interior décor; interior design services; interior design services, namely, space planning, furniture selection, material and surface selection; room design in the nature of interior design services; millwork design, namely, furniture design; providing graphic design services to create specialty interior environment settings; consulting services in the field of architectural design; consulting services in the field of design of visual art; consulting services in the field of design of graphic arts; consulting services in the field of environmental assessment and planning; commercial art design; custom design of food and beverage presentations, namely, the appearance and presentation of food and beverages at restaurants and commercial establishments offering food and beverages; design consultation in the field of visual display of food and beverages on tabletops for restaurants and commercial establishments offering food and beverages; custom design of furniture in the nature of tabletops for restaurants and commercial establishments offering food and beverages; consulting in the field of clothing design, uniforms design, graphic arts design; interior design services, namely, space planning, furniture selection, kitchen design, planning and layout design services for restaurants; restaurant design; research, design, development services for others in the fields of food and beverage products; new product research, design, development services for others in the fields of food and beverage menus; custom design of food and beverage presentations in menus, namely, the appearance and presentation of food and beverages in menus at restaurants and commercial establishments; music architecture, namely, architectural design of music halls; website design; packaging design; design of commercial uniforms; retail merchandising design, namely, planning and design of retail premises; color analysis for purposes of interior design; engineering; graphic design of advertising materials; graphic design; graphic arts design.

(260) AM 2024 124184 A  
 (800) 1743290  
 (151) 2023 06 17  
 (891) 2023 06 17  
 (731) ANALPA, INC.  
 210, 82ND AVE N., SAINT PETERSBURG  
 FL 33702, USA

(540)

**betsy**

(591) Black, white  
 (531) 27.05.17; 27.05.19  
 (511)

18 – Mountaineering sticks; luggage tags; sew-on tags of leather for clothing; adhesive tags of leather for bags; pocket wallets; saddlecloths for horses; business card cases; reins; reins for guiding children; sling bags for carrying infants; harness fittings; credit card cases [wallets]; parts of rubber for stirrups; chamois leather, other than for cleaning purposes; umbrellas; parasols; saddlery; frames for umbrellas or parasols; frames for bags [structural parts of bags]; card cases [notecases]; cases of leather or leatherboard; valves of leather; whips; vegan leather; imitation leather; leather, unworked or semi-worked; leatherboard; casings, of leather, for springs; umbrella rings; hat boxes of leather; boxes of leather or leatherboard; boxes of vulcanized fibre; purses; chain mesh purses; fastenings for saddles; butts [parts of hides]; saddle trees; bags [envelopes, pouches] of leather, for packaging; moleskin [imitation of leather]; travelling sets [leatherware]; knee-pads for horses; muzzles; halters; vanity cases, not fitted; furniture coverings of leather; clothing for pets; covers for animals; suitcase packing organizers; trimmings of leather for furniture; collars for animals; hiking sticks; conference folders; music cases; slings for carrying infants; goldbeaters' skin; cat o' nine tails; leather leashes; pads for horse saddles; horseshoes; girths of leather; leathercloth; horse blankets; garment bags for travel; shoulder belts [straps] of leather; briefcases; traces [harness]; fur; randsels [Japanese school satchels]; haversacks; leather straps; straps for soldiers' equipment; harness straps; straps for skates; straps of leather [saddlery]; chin straps, of leather; stirrup leathers; umbrella handles; walking stick handles; suitcase handles; rucksacks; backpacks for carrying infants; travelling bags; riding saddles; net bags for shopping; umbrella or parasol ribs; stirrups; bags; bags for climbers; tool bags, empty; toilet bags, not fitted; handbags; beach bags; saddlebags; bags for sports; bags for campers; reusable shopping bags; wheeled shopping bags; school bags; pouch baby carriers; travelling trunks; trunks [luggage]; nose bags [feed bags]; bridoons; walking sticks; umbrella sticks; walking stick seats; tefillin [phylacteries]; bits for animals [harness]; bridles [harness]; harness for animals; key cases; horse collars; suitcases; motorized suitcases; suitcases with wheels; valises; attaché cases; covers for horse saddles; umbrella covers; kid; curried skins; animal skins; cattle skins; leather cord; blinkers [harness]; labels of leather; game bags [hunting accessories]; leather for shoes; dog shoes.

25 – Wimples; bandanas [neckerchiefs]; underwear; sweat-absorbent underwear; berets; overalls; boas [necklets]; teddies [underclothing]; boxer shorts; ank-

le boots; ski boots; boots for sports; breeches for wear; trousers; football shoes; brassieres; adhesive bras; valenki [felted boots]; mittens; collars [clothing]; detachable collars; shirt yokes; veils [clothing]; gabardines [clothing]; galoshes; neckties; ascots; gaiters; spats; leggings [leg warmers]; boot uppers; corselets; jerseys [clothing]; waistcoats; sports jerseys; hosiery; heels; heelpieces for footwear; hoods [clothing]; hat frames [skeletons]; pockets for clothing; scarves; caps being headwear; kimonos; cap peaks; visors being headwear; tights; slips [underclothing]; combinations [clothing]; bodices [lingerie]; corsets [underclothing]; suits; bathing suits; masquerade costumes; beach clothes; headscarves; leotards; jackets [clothing]; stuff jackets [clothing]; fishing vests; leggings [trousers]; liveries; camisoles; sports singlets; cuffs; short-sleeve shirts; mantillas; coats; face coverings [clothing], not for medical or sanitary purposes; sleep masks; furs [clothing]; fingerless gloves; mitres [hats]; muffs [clothing]; footmuffs, not electrically heated; bibs, not of paper; bibs, sleeved, not of paper; fur stoles; hairdressing capes; heel protectors for shoes; ear muffs [clothing]; socks; sweat-absorbent socks; footwear; gymnastic shoes; beach shoes; sports shoes; clothing; paper clothing; outerclothing; embroidered clothing; ready-made clothing; motorists' clothing; cyclists' clothing; clothing for gymnastics; clothing of imitations of leather; latex clothing; clothing of leather; waterproof clothing; clothing incorporating LEDs; sportswear incorporating digital sensors; uniforms; clothing containing slimming substances; fittings of metal for footwear; maniples; overcoats; knickers; parkas; pelerines; gloves [clothing]; cycling gloves; driving gloves; ski gloves; pyjamas; bathing trunks; shirt fronts; pocket squares; dresses; headbands [clothing]; garters; sock suspenders; stocking suspenders; ready-made linings [parts of clothing]; dress shields; soles for footwear; braces [suspenders] for clothing; half-boots; lace boots; ponchos; girdles; belts [clothing]; sashes for wear; money belts [clothing]; layettes [clothing]; non-slipping devices for footwear; heelpieces for stockings; welts for footwear; chasubles; shirts; wooden shoes; sandals; bath sandals; boots; jumper dresses; saris; sarongs; sweaters; footwear uppers; inner soles; albs; bath slippers; togas; knitwear [clothing]; underpants; shoes; slippers; skull caps; turbans; headwear; aprons [clothing]; judo uniforms; karate uniforms; tee-shirts; rash guards; dressing gowns; bath robes; top hats; tips for footwear; stockings; sweat-absorbent stockings; shawls; paper hats [clothing]; shower caps; bathing caps; neck tube scarves; studs for football shoes; hats; babies' pants [underwear]; gaiter straps; pelisses; espadrilles; skirts; petticoats; skorts.

(260) AM 2024 124197 A  
 (800) 1743619  
 (151) 2023 02 27  
 (891) 2023 02 27  
 (731) ENDEKS KİMYA SANAYİ VE TİCARET ANONİM ŞİRKETİ  
 ADNAN KAHVECİ MAH., DAVUT PAŞA CAD. ENDEKS KİMYA 17 2, Beylikdüzü, İstanbul, Türkiye

(540)



(591) Darck green, white  
 (531) 26.11.01; 26.11.12; 27.05.01; 27.05.11; 27.05.17; 29.01.03

(511)

3 – Bleaching and cleaning preparations, detergents other than for use in manufacturing operations and for medical purposes, laundry bleach, fabric softeners for laundry use, stain removers, dishwasher detergents; soaps; dental care preparations: dentifrices, denture polishes, tooth whitening preparations, mouth washes, not for medical purposes; abrasive preparations; emery cloth; sandpaper; pumice stone; abrasive pastes; polishing preparations for leather, vinyl, metal and wood, polishes and creams for leather, vinyl, metal and wood, wax for polishing.

(260) AM 2024 124198 A  
 (800) 1743620  
 (151) 2023 03 27  
 (891) 2023 03 27  
 (731) Euro Games Technology Ltd.  
 4, "Maritsa" Str., "Vranya-Lozen-Triugulnika", BG-1151 Sofia, Bulgaria

(540)

## Shining Fruits

(591) Black, white

(511)

9 – Operating computer software for main frame computers; monitors (computer hardware); computer hardware; apparatus for recording images; monitors (computer programs); computer game programs; recorded computer game programs; apparatus for recording, transmission or reproduction of sound or images; communications servers (computer hardware); electronic components for gambling machines; computer application software featuring games and gaming; computer software for the administration of on-line games and gaming; computer hardware for games and gaming; hardware and software for gambling, gambling machines, gambling games on the Internet and via telecommunication network; computer systems; computer operating system software; computer terminals; interactive terminals; multimedia terminals; el-

electronic terminals for generating lottery tickets; interactive touch screen terminals; computer touchscreens; electronic display panels; liquid crystal display screens; digital signage display panels; multimedia software; multimedia apparatus and instruments; interactive multimedia software for playing games; computer screens; lcd large-screen displays; liquid crystal displays [lcs] for home theatres; media streaming software; computer application software for streaming audio-visual media content via the Internet; software; computer gaming software; computer software packages; computer operating system software; computer software, recorded; software drivers; virtual reality software; games software; entertainment software for computer games; computer programs for network management; electronic lottery tickets; computer software platforms; operating systems; interactive computer systems; operating system programs; computer game software for use with on-line interactive games; interactive casino games provided through a computer or mobile platform; software for slot machines, betting software, software for video slot games, for casino games, for gambling and bingo games, provided online or through computer networks and that can be played on any type of computer device, including arcade games, personal computers, portable devices and mobile phones; automated ticket printing apparatus; automatic ticket dispensing machines; lottery ticket dispensing apparatus; electronic ticket examination machines.

28 – Gaming machines for gambling; chips for gambling; mah-jong; arcade games; gambling machines operating with coins, notes and cards; games; electronic games; parlor games; gaming chips; gaming tables; slot machines [gaming machines]; LCD game machines; slot machines and gaming devices; coin-operated amusement machines; roulette chips; poker chips; chips and dice [gaming equipment]; gaming equipment for casinos; roulette tables; gaming roulette wheels; casino games; gambling machines and amusement machines, automatic and coin-operated; coin-operated amusement machines and / or electronic coin-operated amusement machines with or without the possibility of gain; boxes for coin-operated amusement machines, slot machines and gaming machines; electronic or electrotechnical amusement machines and apparatus, gaming machines, coin-operated entertainment machines; housings for coin-operated amusement machines, gaming equipment, gaming machines, machines for gambling; electropneumatic and electrical gambling machines (slot machines); lottery games; electronic targets for games and sports; parlor game equipment and accessories not included in other classes, in particular tokens, chips, marbles; parlor games, apparatus, equipment and accessories therefor, not included in other classes, in particular electronic targets, backgammon, scratch cards, playing cards, lottery cards, dice; lottery tickets; printed lottery tickets;

lottery scratch cards; scratch cards for playing lottery games.

41 – Gambling; services related to gambling; gaming services for entertainment purposes; casino, gaming and gambling services; training in the development of software systems; provision of gaming equipment for gambling halls; providing casino equipment [gambling]; gaming machine entertainment services; providing casino facilities [gambling]; providing halls with gaming machines; amusement arcade services; games equipment rental; rental of gaming machines; providing amusement arcade services; rental of gaming machines with images of fruits; editing or recording of sounds and images; sound recording and video entertainment services; hire of sound reproducing apparatus; provision of gaming equipment for casinos; providing of casino facilities; online gambling services; casino, gaming and gambling services; services related to operation of amusement arcades, on-line casinos and on-line betting websites; online interactive entertainment; on-line casino services; online game services through mobile devices; providing online entertainment in the nature of game tournaments; providing on-line information in the field of computer gaming entertainment; sports betting services; online sports betting services; providing on-line computer games and games of chance, in particular use of non-downloadable game software; lottery services; organization of lotteries; conducting lotteries; prize draws [lotteries]; conducting lotteries for others; providing slot machine parlors; rental of slot machines [gaming machines].

42 – Computer software technical support services; troubleshooting of computer software problems; provision of technical support in the supervision of computing networks; provision of technical support in the operation of computing networks; technical support services relating to computer software and applications; technical supervision and inspection; monitoring of computer systems by remote access; machine condition monitoring; installation, repair and maintenance of computer software; design, maintenance and updating of computer software; installation, setting up and maintenance of computer software; design, maintenance, development and updating of computer software; installation and customisation of computer applications software; technical consultancy relating to the installation and maintenance of computer software; computer system monitoring services; design of graphic software systems; development of interactive multimedia software; design and development of computer hardware; consultancy relating to the design of computer hardware; consultancy and information services relating to the design and development of computer hardware; design, development and testing of computer software and hardware, in particular for gambling, casino games and betting.



(260) AM 2024 124199 A  
 (800) 1743630  
 (151) 2023 02 22  
 (891) 2023 02 22  
 (731) ZHEJIANG GEELY HOLDING GROUP CO., LTD.  
 1760 JIANGLING ROAD, BINJIANG DISTRICT, HANGZHOU, ZHEJIANG, China

(540)  

Get out of the box

(591) Black, white  
 (531) 26.04.05; 26.04.12; 26.11.01; 26.11.13  
 (511)  
 7 – Lifting jacks, other than hand-operated, for automotive use; intake manifolds for internal combustion engines; ignition coils for automotive engines; sparking plugs for automotive engines; generator sets; fuel injection devices for engines; fuel injectors for land and water vehicle engines; mufflers for motors and engines; cooling water tanks for automobile engines; exhaust purifier for automobile engines [catalyst reactor]; mufflers for automobile engines; intake and exhaust pipes for automotive engine mufflers; air filters for automobile engines; cylinder heads for engines; belts for engines; exhaust manifold for engines; fuel filters for vehicle engines; bearings for vehicle engines; washing installations for vehicles; machines and apparatus for cleaning, electric.

9 – Computer software applications, downloadable; smartwatches [data processing apparatus]; face recognition equipment; calipers; vehicle breakdown warning triangles; navigation apparatus for vehicles [on-board computers]; radar machines and apparatus; rear-view cameras for vehicles; earphones; speed checking apparatus for vehicles; steering apparatus, automatic, for vehicles; data cables; electronic key fobs being remote control apparatus; electronic control unit for automobiles; sensors; video screens; electric locks for vehicles; spectacles; charging stations for electric vehicles; batteries, electric.

11 – Lamps; lights for vehicles; cooking utensils, electric; refrigerating cabinets; air purifying apparatus and machines; hot air apparatus; heating installations; bath installations; disinfectant apparatus; radiators, electric.

12 – Electric vehicles; vehicles for locomotion by land, air, water or rail; gear boxes for land vehicles; propulsion mechanisms for land vehicles; motorcycles; cars; automobile chassis; self-balancing boards; tyres for vehicle wheels; brakes for vehicles.

25 – Tee-shirts; scarves; hats; gloves [clothing]; clothing; sleep masks; girdles; shirts; hosiery; shoes.

37 – Construction consultancy; construction; upholstery repair; heating equipment installation and repair;

electric appliance installation and repair; motor vehicle maintenance and repair; charging of electric vehicles; rustproofing; retreading of tyres; furniture maintenance.

39 – Navigation services; vehicle breakdown towing services; boat rental; car transport; vehicle rental; chauffeur services; physical storage of electronically stored data or documents; courier services [messages or merchandise]; delivery of goods; escorting of travellers.

(260) AM 2024 124200 A  
 (800) 1743634  
 (151) 2023 06 01  
 (891) 2023 06 01  
 (731) TECNIFIBRE  
 Route départementale 307, F-78810 FEUCHEROLLES, France

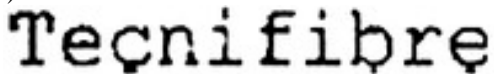
(540)  

(591) Black, white  
 (511)  
 18 – Leather and imitations of leather; wheeled shopping bags; sports bags; backpacks.

25 – Clothing for gymnastics; sweaters; sports clothing; sweatbands for the head; caps; sports shoes; tee-shirts; shirts; blousons; trekking shoes; jackets; skirts; short-sleeve shirts; knitwear; tracksuits; visors; underwear; socks; parkas; trousers; running shoes; polo shirts; wristbands [clothing]; sweatshirts; tennis shoes; shorts; shoes.

28 – Wrist guards for sports; covers for squash racket heads; strings of natural gut for squash rackets; anti-slip tapes [grips] for tennis racket handles; badminton equipment; grip tapes for squash rackets; gut strings for rackets [for tennis or badminton]; covers adapted for tennis rackets; pre-shaped covers for table tennis bats; protective covers for rackets; tennis balls; sporting articles and equipment; pre-shaped tennis bags for rackets; balls for racket games; badminton rackets; cases designed for sporting articles; grip tapes for badminton rackets; vibration dampers for tennis rackets; balls [sports articles]; sports equipment; covers designed for squash rackets; rackets; strings for tennis rackets; squash rackets; gymnastic and sporting articles; badminton sets; strings of natural gut for tennis rackets; tennis rackets; racket cases for tennis or badminton; covers designed for badminton rackets; strings for squash rackets; padel rackets; covers designed for sporting articles; racket covers; synthetic ropes for rackets; covers for tennis rackets; gut for rackets; squash balls; badminton racket strings; boxes for tennis balls; stringing materials for sports rackets; strings for rackets.

(260) AM 2024 124213 A  
 (800) 1673612  
 (151) 2022 02 08  
 (891) 2023 06 29  
 (731) Joint Stock Company "DoECO"  
 Proektiruemyi 4062-nd proezd, 6, building 16,  
 floor 6, room 15, RU-115432 Moscow,  
 Russian Federation

(540)



(591) White, dark-grey and turquoise.

(531) 27.05.10; 27.05.15; 29.01.12

(511)

16 – Paper bows, other than haberdashery or hair decorations; table linen of paper; paper; waxed paper; drawer liners of paper, perfumed or not; wood pulp paper; parchment paper; rice paper; toilet paper; packing paper; filter paper; washi; signboards of paper or cardboard; table runners of paper; cream containers of paper; graining combs; tracing patterns; cardboard; wood pulp board [stationery]; flower-pot covers of paper; boxes of paper or cardboard; printed coupons; paper ribbons, other than haberdashery or hair decorations; absorbent sheets of paper or plastic for foodstuff packaging; humidity control sheets of paper or plastic for foodstuff packaging; viscose sheets for wrapping; sheets of reclaimed cellulose for wrapping; plastic bubble packs for wrapping or packaging; padding materials of paper or cardboard; packing [cushioning, stuffing] materials of paper or cardboard; packaging material made of starches; filtering materials of paper; tablemats of paper; bags [envelopes, pouches] of paper or plastics, for packaging; garbage bags of paper or of plastics; plastic bags for pet waste disposal; stickers [stationery]; numbering apparatus; bottle envelopes of paper or cardboard; sealing wafers; conical paper bags; paper bags for use in the sterilisation of medical instruments; bags for microwave cooking; handkerchiefs of paper; plastic film for wrapping; coasters of paper; mats for beer glasses; face towels of paper; towels of paper; hand labelling appliances; paper wipes for cleaning; place mats of paper; table napkins of paper; tablecloths of paper; stencils for decorating food and beverages; bottle wrappers of paper or cardboard; vignetting apparatus; paper coffee filters; silver paper; shields [paper seals]; labels of paper or cardboard.

20 – Casks, not of metal; barrels, not of metal; containers, not of metal, for liquid fuel; troughs, not of metal, for mixing mortar; oil drainage containers, not of metal; packaging containers of plastic; bottle fasteners, not of metal; closures, not of metal, for containers; jerrycans, not of metal; bottle caps, not of metal; containers, not of metal [storage, transport]; floating containers, not of metal; bakers' bread baskets; baskets, not of metal; bottle casings of wood; tool boxes, not of metal, empty; screw tops, not of metal,

for bottles; corks for bottles; stoppers, not of glass, metal or rubber; sealing caps, not of metal; reservoirs, not of metal nor of masonry; vats, not of metal; plugs, not of metal; bins, not of metal; crates; decorations of plastic for foodstuffs; labels of plastic; boxes of wood or plastic; bottle racks.

21 – Pressure cookers, non-electric; pails; cookie jars; cruets; decanters; containers for household or kitchen use; kitchen containers; glass jars [carboys]; heat-insulated containers; heat-insulated containers for beverages; thermally insulated containers for food; glass flasks [containers]; flower-pot covers, not of paper; disposable aluminium foil containers for household purposes; bread baskets for household purposes; baskets for household purposes; lunch boxes; boxes for sweets; tea caddies; dish covers; reusable silicone food covers; isothermic bags; bowls [basins]; cooking pot sets; fitted picnic baskets, including dishes; cold packs for chilling food and beverages; chopsticks; cocktail stirrers; dripping pans; trays of paper, for household purposes; lazy susans; trivets [table utensils]; cooking pots; tableware, other than knives, forks and spoons; salad bowls; place mats, not of paper or textile; drinking vessels; refrigerating bottles; cups of paper or plastic; drinking glasses; portable cool boxes, non-electric; paper plates; disposable table plates; cookery molds; cups; decanter tags; boxes for dispensing paper towels; garbage cans.

(260) AM 2024 124214 A  
 (800) 1721908  
 (151) 2022 12 29  
 (891) 2023 06 13  
 (731) Tovarishchestvo s ogranichennoy  
 Otvetstvennost'yu "InterCosmetic Trade"  
 ul. Mynbayeva, d.53, 050057 gorod Almaty,  
 Kazakhstan

(540)



(591) Pink  
 (531) 27.05.01; 27.05.09; 27.05.21; 29.01.01

(511)

3 – Abrasive paper; abrasives; adhesives for affixing false eyelashes; adhesives for affixing false hair; adhesives for cosmetic purposes; after-shave lotions; air fragrance reed diffusers; air fragrancing preparations; almond milk for cosmetic purposes; almond oil; almond soap; aloe vera preparations for cosmetic purposes; alum stones [astringents]; amber [perfume]; ammonia [volatile alkali] [detergent] / volatile alkali [ammonia] [detergent]; antiperspirant soap; antiper-

spirants [toiletries]; antistatic dryer sheets / antistatic drier sheets; antistatic preparations for household purposes; aromatics [essential oils]; astringents for cosmetic purposes; baby wipes impregnated with cleaning preparations; badian essence; balms, other than for medical purposes; basma [cosmetic dye]; bath preparations, not for medical purposes; bath salts, not for medical purposes; bath tea for cosmetic purposes; beard dyes; beauty masks; bergamot oil; bleaching preparations [decolorants] for cosmetic purposes; bleaching preparations [decolorants] for household purposes; bleaching salts; bleaching soda; body glitter; body paint for cosmetic purposes; breath freshening preparations for personal hygiene; breath freshening sprays; breath freshening strips; cake flavourings [essential oils] / cake flavorings [essential oils]; cakes of toilet soap / cakes of soap; canned pressurized air for cleaning and dusting purposes; carbides of metal [abrasives]; chemical cleaning preparations for household purposes; cleaning chalk; cleaning preparations; cleansers for intimate personal hygiene purposes, non medicated; cleansing milk for toilet purposes; cloths impregnated with a detergent for cleaning; cobblers' wax; collagen preparations for cosmetic purposes; colorants for toilet purposes; colour-brightening chemicals for household purposes [laundry] / color-brightening chemicals for household purposes [laundry]; colour-removing preparations / color-removing preparations; colour run prevention laundry sheets / color run prevention laundry sheets; cooling sprays for cosmetic purposes; corundum [abrasive]; cosmetic creams; cosmetic dyes; cosmetic kits; cosmetic pencils; cosmetic preparations for baths; cosmetic preparations for eyelashes; cosmetic preparations for skin care; cosmetic preparations for slimming purposes; cosmetics; cosmetics for animals; cosmetics for children; cosmetic stamps, filled; cotton swabs for cosmetic purposes / cotton sticks for cosmetic purposes; cotton wool for cosmetic purposes; cotton wool impregnated with make-up removing preparations; creams for leather / waxes for leather; decorative transfers for cosmetic purposes; degreasers, other than for use in manufacturing processes; dental bleaching gels; dentifrices; denture polishes; deodorants for human beings or for animals; deodorants for pets; deodorant soap; depilatory preparations / depilatories; depilatory wax; descaling preparations for household purposes; detergents, other than for use in manufacturing operations and for medical purposes; detergent tablets for coffee machines; diamantine [abrasive]; disposable steam-heated masks, not for medical purposes; double eyelid tapes; douching preparations for personal sanitary or deodorant purposes [toiletries]; dressings for nail reconstruction; dry-cleaning preparations; drying agents for dishwashing machines; dry shampoos; eau de cologne; emery; emery cloth; emery paper; essential oil-based creams for aromatherapy use; essential oils / ethereal oils; essential oils for aromatherapy use; essential oils of cedarwood; essential oils of citron;

essential oils of lemon; ethereal essences; extracts of flowers [perfumes]; eye-washes, not for medical purposes; eyebrow cosmetics; eyebrow pencils; fabric softeners for laundry use; false eyelashes; false nails; flavourings for beverages [essential oils] / flavorings for beverages [essential oils]; floor wax; floor wax removers [scouring preparations]; food flavourings [essential oils] / food flavorings [essential oils]; fumigation preparations [perfumes]; gaultheria oil; gel eye patches for cosmetic purposes; geraniol; glass cloth [abrasive cloth]; greases for cosmetic purposes; grinding preparations / sharpening preparations; hair conditioners; hair dyes / hair colorants; hair lotions; hair spray; hair straightening preparations; hair waving preparations / waving preparations for the hair; heliotropine; henna [cosmetic dye]; herbal extracts for cosmetic purposes; hydrogen peroxide for cosmetic purposes; incense; ionone [perfumery]; jasmine oil; javelle water / potassium hypochloride; joss sticks; lacquer-removing preparations; laundry bleach / laundry bleaching preparations; laundry blueing; laundry glaze; laundry preparations; laundry soaking preparations / preparations for soaking laundry; lavender oil; lavender water; leather bleaching preparations; leather preservatives [polishes] / preservatives for leather [polishes]; lip glosses; lipstick cases; lipsticks; liquid latex body paint for cosmetic purposes; lotions for cosmetic purposes; make-up; make-up powder; make-up preparations; make-up removing preparations; mascara; massage candles for cosmetic purposes; massage gels, other than for medical purposes; micellar water; mint essence [essential oil]; mint for perfumery; mustache wax / mustache wax; mouthwashes, not for medical purposes; musk [perfumery]; nail art stickers; nail care preparations; nail glitter; nail varnish / nail polish; nail varnish removers / nail polish removers; neutralizers for permanent waving; non-slipping liquids for floors; non-slipping wax for floors; oil of turpentine for degreasing; oils for cleaning purposes; oils for cosmetic purposes; oils for perfumes and scents; oils for toilet purposes; paint stripping preparations; pastes for razor strops; perfumery; perfumes; petroleum jelly for cosmetic purposes; phytocosmetic preparations; polish for furniture and flooring; polishing creams; polishing paper; polishing preparations; polishing rouge / jewellers' rouge; polishing stones; polishing wax; pomades for cosmetic purposes; potpourris [fragrances]; preparations for cleaning dentures; preparations for unblocking drain pipes; preparations to make the leaves of plants shiny; pumice stone; quillaia bark for washing; rose oil; rust removing preparations; sachets for perfuming linen; safrol; sandcloth / abrasive cloth; sandpaper / glass paper; scented water; scented wood; scouring solutions; shampoos; shampoos for animals [non-medicated grooming preparations]; shampoos for pets [non-medicated grooming preparations]; shaving preparations; shaving soap; shaving stones [astringents]; sheet masks for cosmetic purposes; shining preparations

[polish]; shoe cream; shoemakers' wax; shoe polish; shoe wax; silicon carbide [abrasive]; skin whitening creams / cream for whitening the skin; smoothing preparations [starching]; smoothing stones; soap; soap for brightening textile; soap for foot perspiration; soda lye; stain removers; starch for laundry purposes / laundry starch; starch glaze for laundry purposes; sun-tanning preparations [cosmetics]; sunscreen preparations; tailors' wax; talcum powder, for toilet use; teeth whitening strips; terpenes [essential oils]; tissues impregnated with cosmetic lotions; tissues impregnated with make-up removing preparations; toiletry preparations; toilet water; toners for cosmetic purposes; toothpaste; tripoli stone for polishing; turpentine for degreasing; vaginal washes for personal sanitary or deodorant purposes; varnish-removing preparations; volcanic ash for cleaning; wallpaper cleaning preparations; washing soda, for cleaning; wax for parquet floors; wax melts [fragrancing preparations]; whitening; windscreen cleaning liquids / windshield cleaning liquids.

35 – Advertising; business management, business organization, business administration; office function; services of wholesale and retail sales of goods of class 03, including sales through the retail nets/chains, shops/stores and via online.

(260) AM 2024 124215 A  
 (800) 1740570  
 (151) 2023 02 24  
 (891) 2023 07 17  
 (731) ROYAL STYLE S.R.L.  
 Via Duca d'Aosta 16, I-31057 SILEA,  
 Italy

(540)

**V° 73**

Venezia

(591) Black, white  
 (531) 24.17.25; 27.05.01; 27.07.01  
 (511)

14 – Precious metals; silver alloys; ruthenium alloys; platinum alloys; gold plated rings; gold plated chains; gold plated earrings; time instruments; jewellery incorporating precious stones; jewellery being articles of precious stones; jewellery made of precious stones; rings coated with precious metals; split rings of precious metal for keys; jewellery made of precious metals; articles of jewellery made of precious metal alloys; articles of jewellery coated with precious metals; rings [jewellery] made of precious metal; jewellery coated with precious metal alloys; articles of jewellery coated with precious metals; semi-finished articles of precious metals for use in the manufacture of jewellery; bracelets of precious metal; jewel chains; jewellery chain of precious metal for bracelets; chains

of precious metals; rope chain made of precious metal; key charms coated with precious metals; trinkets coated with precious metal; threads of precious metals; jewellery made of precious metals; alloys of precious metal; key fobs of precious metals.

18 – Fur; animal skins; trunks and suitcases; saddlery; whips; harnesses; umbrellas; walking sticks; adhesive tags of leather for bags; card holders made of leather; leather for shoes; leather for harnesses; girths of leather; curried skins; faux fur; document cases of leather; leathercloth; imitation leather sold in bulk; furniture coverings of leather.

25 – Parts of clothing, footwear and headgear (term considered too vague by the International Bureau – Rule 13 (2) (b) of the Regulations); clothing; footwear; headgear.

(260) AM 2024 124216 A  
 (800) 1740718  
 (151) 2023 04 13  
 (891) 2023 07 04  
 (731) PARDO FOOD ARTS GIDA, ANONİM  
 ŞİRKETİ  
 ALTAYÇEŞME MAH. ÖZ SK. GOLD,  
 PLAZA MALTEPE 19 25, Maltepe, İstanbul,  
 Türkiye

(540)



**CARMELO**  
 COFFEE

(591) Red, dark green, orange, black, light green,  
 yellow and white  
 (531) 03.07.15; 03.07.24; 27.05.10; 29.01.15  
 (511)

43 – Services for providing food and drink; temporary accommodation; cafe services; self-service restaurant services; canteen services; cafeteria services; restaurant services; motel services; day-nursery [crèche] services; animal pound services.

(260) AM 2024 124251 A  
 (800) 1744048  
 (151) 2023 03 27  
 (891) 2023 03 27  
 (731) Euro Games Technology Ltd.  
 4, "Maritsa" Str., "Vranya-Lozen-Triugulnika",  
 BG-1151 Sofia, Bulgaria

(540)

**Crown Hot**

(591) Black, white

(511)

9 – Operating computer software for main frame computers; monitors (computer hardware); computer hardware; apparatus for recording images; monitors (computer programs); computer game programs; recorded computer game programs; apparatus for recording, transmission or reproduction of sound or images; communications servers (computer hardware); electronic components for gambling machines; computer application software featuring games and gaming; computer software for the administration of on-line games and gaming; computer hardware for games and gaming; hardware and software for gambling, gambling machines, gambling games on the Internet and via telecommunication network; computer systems; computer operating system software; computer terminals; interactive terminals; multimedia terminals; electronic terminals for generating lottery tickets; interactive touch screen terminals; computer touchscreens; electronic display panels; liquid crystal display screens; digital signage display panels; multimedia software; multimedia apparatus and instruments; interactive multimedia software for playing games; computer screens; lcd large-screen displays; liquid crystal displays [lcds] for home theatres; media streaming software; computer application software for streaming audio-visual media content via the Internet; software; computer gaming software; computer software packages; computer operating system software; computer software, recorded; software drivers; virtual reality software; games software; entertainment software for computer games; computer programs for network management; electronic lottery tickets; computer software platforms; operating systems; interactive computer systems; operating system programs; computer game software for use with on-line interactive games; interactive casino games provided through a computer or mobile platform; software for slot machines, betting software, software for video slot games, for casino games, for gambling and bingo games, provided online or through computer networks and that can be played on any type of computer device, including arcade games, personal computers, portable devices and mobile phones; automated ticket printing apparatus; automatic ticket dispensing machines; lottery ticket dispensing apparatus; electronic ticket examination machines.

28 – Gaming machines for gambling; chips for gambling; mah-jong; arcade games; gambling machines operating with coins, notes and cards; games; electronic games; parlor games; gaming chips; gaming tables; slot machines [gaming machines]; LCD game machines; slot machines and gaming devices; coin-operated amusement machines; roulette chips; poker chips; chips and dice [gaming equipment]; gaming equipment for casinos; roulette tables; gaming roulette wheels; casino games; gambling machines and amusement machines, automatic and coin-operated; coin-operated amusement machines and / or electronic co-

in-operated amusement machines with or without the possibility of gain; boxes for coin-operated amusement machines, slot machines and gaming machines; electronic or electrotechnical amusement machines and apparatus, gaming machines, coin-operated entertainment machines; housings for coin-operated amusement machines, gaming equipment, gaming machines, machines for gambling; electropneumatic and electrical gambling machines (slot machines); lottery games; electronic targets for games and sports; parlor game equipment and accessories not included in other classes, in particular tokens, chips, marbles; parlor games, apparatus, equipment and accessories therefor, not included in other classes, in particular electronic targets, backgammon, scratch cards, playing cards, lottery cards, dice; lottery tickets; printed lottery tickets; lottery scratch cards; scratch cards for playing lottery games.

41 – Gambling; services related to gambling; gaming services for entertainment purposes; casino, gaming and gambling services; training in the development of software systems; provision of gaming equipment for gambling halls; providing casino equipment [gambling]; gaming machine entertainment services; providing casino facilities [gambling]; providing halls with gaming machines; amusement arcade services; games equipment rental; rental of gaming machines; providing amusement arcade services; rental of gaming machines with images of fruits; editing or recording of sounds and images; sound recording and video entertainment services; hire of sound reproducing apparatus; provision of gaming equipment for casinos; providing of casino facilities; online gambling services; casino, gaming and gambling services; services related to operation of amusement arcades, on-line casinos and on-line betting websites; online interactive entertainment; on-line casino services; online game services through mobile devices; providing online entertainment in the nature of game tournaments; providing on-line information in the field of computer gaming entertainment; sports betting services; online sports betting services; providing on-line computer games and games of chance, in particular use of non-downloadable game software; lottery services; organization of lotteries; conducting lotteries; prize draws [lotteries]; conducting lotteries for others; providing slot machine parlors; rental of slot machines [gaming machines].

42 – Computer software technical support services; troubleshooting of computer software problems; provision of technical support in the supervision of computing networks; provision of technical support in the operation of computing networks; technical support services relating to computer software and applications; technical supervision and inspection; monitoring of computer systems by remote access; machine condition monitoring; installation, repair and maintenance of computer software; design, mainte-

nance and updating of computer software; installation, setting up and maintenance of computer software; design, maintenance, development and updating of computer software; installation and customisation of computer applications software; technical consultancy relating to the installation and maintenance of computer software; computer system monitoring services; design of graphic software systems; development of interactive multimedia software; design and development of computer hardware; consultancy relating to the design of computer hardware; consultancy and information services relating to the design and development of computer hardware; design, development and testing of computer software and hardware, in particular for gambling, casino games and betting.

(260) AM 2024 124257 A  
 (800) 1744323  
 (151) 2023 04 11  
 (891) 2023 04 11  
 (731) APRIL INTERNATIONAL ENTERPRISE PTE. LTD.  
 80 RAFFLES PLACE, #50-01 UOB PLAZA 1, SINGAPORE 048624, Singapore

(540)



(591) Black, white  
 (531) 26.04.02; 26.04.05; 26.04.12; 26.04.18; 26.04.22; 26.04.24; 27.05.01; 27.05.09; 27.05.24

(511)

16 – Paper, cardboard and stationery; printing paper, writing and drawing paper, typewriting paper, blueprints, white paper board, postcard paper, tissue paper, copying tissue paper, paper for facsimile use, letter paper, tablets [drawing pads], loose leaf paper, notebook, sketchbook, envelopes, account book, ruled paper, pocket book, memo pads, paper and plastic film for wrapping and packaging; tissues; all included in this class.

(260) AM 2024 124267 A  
 (800) 1744438  
 (151) 2023 06 01  
 (891) 2023 06 01  
 (731) Alpen Pharma AG  
 Finkenhubelweg 16, CH-3012 Bern, Switzerland

(540)

## PELARIA

(591) Black, white  
 (511)

5 – Pharmaceutical products, medicines for human medicine; food supplements for human beings.

(260) AM 2024 124270 A  
 (800) 1744546  
 (151) 2023 06 01  
 (891) 2023 06 01  
 (731) LUKASHCHUK RAISA VASYLIVNA  
 vul. Hrechanoho, 39 A, m. Chernivtsi 58021, Ukraine

(540)



(591) Black, white  
 (531) 05.05.19; 05.05.20; 05.05.21; 27.05.07  
 (511)

3 – Abrasives; abrasive paper; breath freshening sprays; cooling sprays for cosmetic purposes; diamantine [abrasive]; alum stones [astringents]; amber [perfume]; ammonia [volatile alkali] [detergent]; antiperspirants [toiletries]; antistatic preparations for household purposes; flavourings for beverages [essential oils]; cake flavourings [essential oils]; food flavourings [essential oils]; joss sticks; aromatics [essential oils]; potpourris [fragrances]; balms, other than for medical purposes; basma [cosmetic dye]; bergamot oil; whitening; lip glosses; nail glitter; body glitter; badian essence; vaginal washes for personal sanitary or deodorant purposes; petroleum jelly for cosmetic purposes; cotton wool for cosmetic purposes; cotton wool impregnated with make-up removing preparations; cotton swabs for cosmetic purposes; bleaching soda; laundry bleach; bleaching preparations [decolorants] for cosmetic purposes; bleaching preparations [decolorants] for household purposes; bleaching salts; decorative transfers for cosmetic purposes; shoe wax; moustache wax; depilatory wax; wax for parquet floors; floor wax; volcanic ash for cleaning; astringents for cosmetic purposes; cloths impregnated with a detergent for cleaning; gaultheria oil; dental bleaching gels; heliotropine; geraniol; make-up; lipsticks; deodorants for pets; deodorants for human beings or for animals; scented wood; detergents, other than for use in manufacturing operations and for medical purposes; scented water; extracts of flowers [perfumes]; herbal extracts for cosmetic purposes; ethereal essences; essential oils; essential oils for aromatherapy use; essential oils of cedarwood; essential oils of lemon; essential oils of citron; Javelle water; jasmine oil; greases for cosmetic purposes; colorants for toilet purposes; leather preservatives [polishes]; colour-removing preparations; degreasers, other than for use in manufacturing processes; ionone [perfumery]; shaving stones [astringents]; silicon carbide [abrasive]; carbides of metal [abrasives]; adhesives for affixing false eyelashes; adhesives for affixing false hair; adhesives for cosmetic purposes; collagen preparations for cosmetic purposes; hair conditioners; quillaia bark for washing; corundum [abrasive]; cosmetics; eyebrow cosmetics; cosmetics for children; cosmetics for animals; beauty masks; cosmetic preparations for baths; cosmetic preparations for eyelashes; cosmetic

preparations for slimming purposes; tailors' wax; shoe cream; skin whitening creams; creams for leather; polishing creams; cosmetic creams; essential oil-based creams for aromatherapy use; starch glaze for laundry purposes; starch for laundry purposes; laundry balls filled with laundry detergents; lavender water; lavender oil; incense; hair spray; nail varnish; hair lotions; lotions for cosmetic purposes; after-shave lotions; massage gels, other than for medical purposes; massage candles for cosmetic purposes; disposable steam-heated masks, not for medical purposes; sheet masks for cosmetic purposes; non-slipping wax for floors; almond oil; almond milk for cosmetic purposes; washing soda, for cleaning; deodorant soap; shaving soap; soap for brightening textile; cakes of soap; almond soap; antiperspirant soap; soap for foot perspiration; soap; micellar water; musk [perfumery]; mint for perfumery; mint essence [essential oil]; emery; emery paper; dressings for nail reconstruction; nail art stickers; neutralizers for permanent waving; eau de Cologne; eyebrow pencils; cosmetic pencils; oils for toilet purposes; oils for perfumes and scents; oils for cosmetic purposes; oils for cleaning purposes; oil of turpentine for degreasing; mouthwashes, not for medical purposes; drying agents for dishwashing machines; cleansing milk for toilet purposes; cleansers for intimate personal hygiene purposes, non medicated; scouring solutions; make-up palettes containing cosmetics; perfumery; perfumes; pastes for razor strops; toothpaste; gel eye patches for cosmetic purposes; pumice stone; hydrogen peroxide for cosmetic purposes; polishing wax; polishing paper; polishing rouge; polishing stones; polishing preparations; polish for furniture and flooring; abrasive cloth; emery cloth; glass cloth [abrasive cloth]; pomades for cosmetic purposes; fabric softeners for laundry use; laundry blueing; laundry preparations; air fragrancing preparations; bath preparations, not for medical purposes; leather bleaching preparations; floor wax removers [scouring preparations]; rust removing preparations; varnish-removing preparations; paint stripping preparations; descaling preparations for household purposes; stain removers; lacquer-removing preparations; hair straightening preparations; shaving preparations; depilatory preparations; nail care preparations; hair waving preparations; laundry soaking preparations; sun-tanning preparations [cosmetics]; make-up removing preparations; make-up preparations; shining preparations [polish]; laundry glaze; preparations to make the leaves of plants shiny; fumigation preparations [perfumes]; breath freshening preparations for personal hygiene; shoe polish; denture polishes; preparations for unblocking drain pipes; smoothing preparations [starching]; dry-cleaning preparations; dentifrices; preparations for cleaning dentures; wallpaper cleaning preparations; aloe vera preparations for cosmetic purposes; skin hydrators for cosmetic purposes; cosmetic preparations for skin care; toiletry preparations; air fragrance reed diffusers; make-up powder; nail varnish removers; windscreen cleaning liquids; non-slipping liquids for floors; wax melts [fragrancing preparations]; eye-washes, not for medical purposes; teeth

whitening pens; safrol; sachets for perfuming linen; baby wipes impregnated with cleaning preparations; antistatic dryer sheets; tissues impregnated with cosmetic lotions; tissues impregnated with make-up removing preparations; colour run prevention laundry sheets; serums for cosmetic purposes; turpentine for degreasing; teeth whitening strips; breath freshening strips; soda lye; bath salts, not for medical purposes; sunscreen preparations; douching preparations for personal sanitary or deodorant purposes [toiletries]; canned pressurized air for cleaning and dusting purposes; double eyelid tapes; detergent tablets for coffee machines; talcum powder, for toilet use; terpenes [essential oils]; toners for cosmetic purposes; tripoli stone for polishing; rose oil; toilet water; mascara; beard dyes; hair dyes; liquid latex body paint for cosmetic purposes; body paint for cosmetic purposes; cosmetic dyes; phytocosmetic preparations; lipstick cases; colour-brightening chemicals for household purposes [laundry]; henna [cosmetic dye]; bath tea for cosmetic purposes; cleaning chalk; cleaning preparations; chemical cleaning preparations for household purposes; shampoos for pets [non-medicated grooming preparations]; shampoos for animals [non-medicated grooming preparations]; dry shampoos; shampoos; cobblers' wax; shoemakers' wax; sandpaper; smoothing stones; grinding preparations; cosmetic stamps, filled; false eyelashes; false nails.

5 – Adjuvants for medical purposes; cooling sprays for medical purposes; acaricides; aconitine; alkaloids for medical purposes; albumin dietary supplements; alginates for pharmaceutical purposes; alginate dietary supplements; algicides; aldehydes for pharmaceutical purposes; amino acids for veterinary purposes; amino acids for medical purposes; analgesics; anaesthetics; antibiotics; vermifuges; anti-uric preparations; antiseptics; first-aid boxes, filled; aluminium acetate for pharmaceutical purposes; acetates for pharmaceutical purposes; germicides; bacterial preparations for medical and veterinary use; bacteriological preparations for medical and veterinary use; oxygen cylinders, filled, for medical purposes; balms for medical purposes; balsamic preparations for medical purposes; royal jelly for pharmaceutical purposes; tobacco-free cigarettes for medical purposes; bandages for dressings; bicarbonate of soda for pharmaceutical purposes; albuminous preparations for medical purposes; albuminous foodstuffs for medical purposes; biological preparations for veterinary purposes; biological preparations for medical purposes; biocides; bismuth subnitrate for pharmaceutical purposes; linseed meal for pharmaceutical purposes; flour for pharmaceutical purposes; meal for pharmaceutical purposes; fish meal for pharmaceutical purposes; bracelets impregnated with insect repellent; bromine for pharmaceutical purposes; bronchodilating preparations; vaginal washes for medical purposes; petroleum jelly for medical purposes; vaccines; cotton for medical use; antiseptic cotton; aseptic cotton; cotton for medical purposes; wadding for medical purposes; cotton swabs for medical

purposes; veterinary preparations; tartar for pharmaceutical purposes; decoctions for pharmaceutical purposes; vitamin preparations; seawater for medicinal bathing; mineral waters for medical purposes; hydrated chloral for pharmaceutical purposes; dietary fibre; charcoal for pharmaceutical purposes; astringents for medical purposes; gases for medical purposes; guaia-col for pharmaceutical purposes; sexual stimulant gels; haematogen; haemoglobin; haemostatic pencils; herbicides, preparations for destroying noxious plants; sanitary tampons; hydrastine; hydrastinine; mustard for pharmaceutical purposes; mustard oil for medical purposes; mustard plasters; glycerine for medical purposes; glycerophosphates; glucose for medical purposes; homogenized food adapted for medical purposes; hormones for medical purposes; mud for baths; medicinal mud; vulnerary sponges; contraceptive sponges; rubber for dental purposes; gamboge for medical purposes; gurjun balsam for medical purposes; disinfectants; disinfectants for chemical toilets; disinfectants for hygiene purposes; deodorants for clothing and textiles; deodorants, other than for human beings or for animals; aromatic deodorizers for toilets; deodorizers for litter trays; cedar wood for use as an insect repellent; detergents for medical purposes; digitalin; infant formula; diastase for medical purposes; dietary supplements for animals; royal jelly dietary supplements; glucose dietary supplements; pollen dietary supplements; dietary supplements with a cosmetic effect; linseed dietary supplements; linseed oil dietary supplements; acai powder dietary supplements; propolis dietary supplements; wheat germ dietary supplements; dietetic beverages adapted for medical purposes; dietetic substances adapted for medical use; dietetic foods adapted for medical purposes; dietary supplements for human beings; whey protein dietary supplements; brewer's yeast dietary supplements; mineral dietary supplements; yeast for pharmaceutical purposes; yeast dietary supplements; eucalyptus for pharmaceutical purposes; eucalyptol for pharmaceutical purposes; plant extracts for pharmaceutical purposes; herbal extracts for medical purposes; extracts of hops for pharmaceutical purposes; elixirs [pharmaceutical preparations]; enzymes for veterinary purposes; enzymes for medical purposes; enzyme dietary supplements; enzyme preparations for medical purposes; esters for pharmaceutical purposes; cellulose esters for pharmaceutical purposes; ethers for pharmaceutical purposes; cellulose ethers for pharmaceutical purposes; febrifuges; gelatine for medical purposes; milking grease; greases for veterinary purposes; greases for medical purposes; nicotine gum for use as an aid to stop smoking; chewing gum for medical purposes; nervines; bunion pads; isotopes for medical purposes; immunostimulants; reagent paper for veterinary purposes; reagent paper for medical purposes; insecticides; Irish moss for medical purposes; iodine for pharmaceutical purposes; alkaline iodides for pharmaceutical purposes; iodides for pharmaceutical purposes;

iodoform; casein dietary supplements; calomel [fungicide]; gum for medical purposes; camphor for medical purposes; camphor oil for medical purposes; cannabidiol for medical use; capsules for medicines; capsules made of dendrimer-based polymers, for pharmaceuticals; carbolineum [parasiticide]; caustics for pharmaceutical purposes; caustic pencils; cachou for pharmaceutical purposes; quassia for medical purposes; quebracho for medical purposes; oxygen for medical purposes; gallic acid for pharmaceutical purposes; acids for pharmaceutical purposes; oxygen baths; bone cement for surgical and orthopaedic purposes; fly glue; adhesives for dentures; cocaine for medical purposes; collagen for medical purposes; collodion for pharmaceutical purposes; compresses; chemical contraceptives; angostura bark for medical purposes; condurango bark for medical purposes; croton bark; mangrove bark for pharmaceutical purposes; myrobalan bark for pharmaceutical purposes; barks for pharmaceutical purposes; quinquina for medical purposes; medicinal roots; rhubarb roots for pharmaceutical purposes; medicated animal feed; lint for medical purposes; collyrium; cream of tartar for pharmaceutical purposes; creosote for pharmaceutical purposes; blood for medical purposes; depuratives; styptic preparations; dill oil for medical purposes; starch for dietetic or pharmaceutical purposes; biological tissue cultures for veterinary purposes; biological tissue cultures for medical purposes; cultures of microorganisms for medical or veterinary use; curare; dental lacquer; breast-nursing pads; milk sugar for pharmaceutical purposes; adhesive plasters; lecithin for medical purposes; lecithin dietary supplements; fly catching paper; medicines for alleviating constipation; medicines for human purposes; medicines for veterinary purposes; drugs for medical purposes; medicines for dental purposes; corn remedies; remedies for perspiration; remedies for foot perspiration; liniments; liquorice for pharmaceutical purposes; medicated hair lotions; lotions for veterinary purposes; lotions for pharmaceutical purposes; medicated after-shave lotions; personal sexual lubricants; lupulin for pharmaceutical purposes; magnesia for pharmaceutical purposes; sunburn ointments; ointments for pharmaceutical purposes; frostbite salve for pharmaceutical purposes; gauze for dressings; massage gels for medical purposes; massage candles for therapeutic purposes; bone void fillers comprised of living tissues; dental impression materials; teeth filling material; diaper changing mats, disposable, for babies; medicinal alcohol; medicine cases, portable, filled; medical preparations for slimming purposes; melissa water for pharmaceutical purposes; menthol; almond milk for pharmaceutical purposes; antibacterial hand-washes; dog washes [insecticides]; animal washes [insecticides]; cattle washes [insecticides]; insecticidal veterinary washes; antibacterial soap; disinfectant soap; medicated soap; moulding wax for dentists; moxa rolls for moxibustion, moxa sticks for moxibustion; moleskin for medical purposes; powdered milk for ba-



bies; lacteal flour for babies; milk ferments for pharmaceutical purposes; freeze-dried meat adapted for medical purposes; mint for pharmaceutical purposes; vitamin supplement patches; nicotine patches for use as aids to stop smoking; scapulars for surgical purposes; medicinal drinks; vesicants; narcotics; linseed for pharmaceutical purposes; medicinal infusions; tincture of iodine; tinctures for medical purposes; nutraceutical preparations for therapeutic or medical purposes; cachets for pharmaceutical purposes; wart pencils; medicinal oils; oil of turpentine for pharmaceutical purposes; opiates; opium; opodeldoc; mouthwashes for medical purposes; rat poison; poisons; bacterial poisons; smoking cannabis for medical purposes; headache relief sticks; stick liquorice for pharmaceutical purposes; paper for mustard plasters; mothproofing paper; parasiticides; medicated toothpaste; lozenges for pharmaceutical purposes; pectin for pharmaceutical purposes; disposable absorbent pads for lining pet crates; pepsins for pharmaceutical purposes; peptones for pharmaceutical purposes; dressings, medical; hydrogen peroxide for medical purposes; pearl powder for medical purposes; pesticides; antioxidant pills; tanning pills; appetite suppressant pills; slimming pills; cellulose babies' diapers; diapers for pets; babies' diapers; disposable diapers [babies' nappies]; diapers for incontinence; babies' diaper-pants; blood plasma; by-products of the processing of cereals for dietetic or medical purposes; eyepatches for medical purposes; nutritional supplements; nutritive substances for microorganisms; bouillons for bacteriological cultures; pomades for medical purposes; powder of cantharides; pyrethrum powder; porcelain for dental prostheses; laxatives; bismuth preparations for pharmaceutical purposes; pre-filled syringes for medical purposes; haemorrhoid preparations; preparations for callouses; chilblain preparations; diagnostic agents for veterinary purposes; drugs for medical use; bath preparations for medical purposes; air deodorizing preparations; mothproofing preparations; preparations for reducing sexual activity; preparations for destroying dry rot fungus; larvae exterminating preparations; preparations for destroying mice; fly destroying preparations; slug exterminating preparations; preparations for destroying vermin; acne treatment preparations; preparations for the treatment of burns; lice treatment preparations [pediculicides]; fumigation preparations for medical purposes; opotherapy preparations; air purifying preparations; appetite suppressants for medical purposes; medicinal hair growth preparations; sterilizing preparations; soil-sterilizing preparations; medicated dentifrices; contact lens cleaning preparations; aloe vera preparations for pharmaceutical purposes; preparations of trace elements for human and animal use; preparations of microorganisms for medical or veterinary use; skin hydrators being injectable dermal fillers; medicated toiletry preparations; anti-inflammatories; preparations for use in the diagnosis of pregnancy; preparations to facilitate teething; po-

ultices; chemical conductors for electrocardiograph electrodes; food for babies; freeze-dried food adapted for medical purposes; sanitary towels; purgatives; propolis for pharmaceutical purposes; protein dietary supplements; protein supplements for animals; corn rings for the feet; antiparasitic collars for animals; antiparasitic preparations; anticryptogamic preparations; leeches for medical purposes; radium for medical purposes; radioactive substances for medical purposes; diagnostic biomarker reagents for medical purposes; insect repellents; insect repellent incense; repellents for dogs; contrast agents for use in medical imaging; digestives for pharmaceutical purposes; cod liver oil; castor oil for medical purposes; ergot for pharmaceutical purposes; solutions for contact lenses; medicated eye-washes; solvents for removing adhesive plasters; cannabis for medical purposes; mercurial ointments; sarsaparilla for medical purposes; lead water; sedatives; wipes impregnated with disinfectants for hygiene purposes; tissues impregnated with pharmaceutical lotions; serotherapeutic medicines; siccatives [drying agents] for medical purposes; serums for medical purposes; syrups for pharmaceutical purposes; sulfur sticks [disinfectants]; turpentine for pharmaceutical purposes; diagnostic strips for testing breast milk for medical purposes; soporifics; salts for mineral water baths; bath salts for medical purposes; smelling salts; potassium salts for medical purposes; mineral water salts; salts for medical purposes; sodium salts for medical purposes; malt for pharmaceutical purposes; malted milk beverages for medical purposes; semen for artificial insemination; alcohol for pharmaceutical purposes; alloys of precious metals for dental purposes; douching preparations for medical purposes; steroids; stem cells for veterinary purposes; stem cells for medical purposes; dental abrasives; dental amalgams; dental amalgams of gold; dental mastics; dental cements; strychnine; adhesive tapes for medical purposes; sulfonamides [medicines]; suppositories; therapeutic preparations for the bath; thermal water; tetrahydrocannabinol [THC] for medical use; thymol for pharmaceutical purposes; gentian for pharmaceutical purposes; tonics [medicines]; smoking herbs for medical purposes; medicinal herbs; transplants [living tissues]; pants, absorbent, for incontinence; tobacco extracts [insecticides]; pharmaceutical preparations; pharmaceutical preparations for treating dandruff; pharmaceutical preparations for skin care; pharmaceutical preparations for treating sunburn; lime-based pharmaceutical preparations; pharmaceuticals; phenol for pharmaceutical purposes; fennel for medical purposes; ferments for pharmaceutical purposes; enzyme preparations for veterinary purposes; injectable dermal fillers; phytotherapy preparations for medical purposes; formic aldehyde for pharmaceutical purposes; phosphates for pharmaceutical purposes; fungicides; chemico-pharmaceutical preparations; chemical preparations for treating wheat blight; chemical preparations for treating phylloxera; chemical preparations

for treating diseases affecting vine plants; chemical preparations for treating diseases affecting cereal plants; chemical preparations for treating mildew; chemical preparations for veterinary purposes; chemical preparations for medical purposes; chemical preparations for pharmaceutical purposes; chemical reagents for medical or veterinary purposes; quinine for medical purposes; chinoline for medical purposes; surgical implants comprised of living tissues; surgical glues; surgical dressings; diabetic bread adapted for medical use; chloroform; flowers of sulfur for pharmaceutical purposes; cement for animal hooves; medicated sweets; crystallized rock sugar for medical purposes; sugar for medical purposes; herbal teas for medicinal purposes; bath tea for therapeutic purposes; medicinal tea; asthmatic tea; medicated shampoos for pets; insecticidal animal shampoos; medicated shampoos; pediculicidal shampoos; medicated dry shampoos; panty liners [sanitary]; jujube, medicated; jalap.

16 – Fountain pens; address plates for addressing machines; address stamps; addressing machines; aquarelles; albums; scrapbooks; almanacs; papers for painting and calligraphy; architects' models; atlases; banknotes; souvenir banknotes; paper bows, other than haberdashery or hair decorations; name badges [office requisites]; baggage claim check tags of paper; tags for index cards; paper table linen; biological samples for use in microscopy [teaching materials]; forms, printed; glitter for stationery purposes; pads [stationery]; drawing pads; wristbands for the retention of writing instruments; pamphlets; booklets; plastic bubble packs for wrapping or packaging; rollers for typewriters; house painters' rollers; composing sticks; signboards of paper or cardboard; sewing patterns; viscose sheets for wrapping; greeting cards; drawer liners of paper, perfumed or not; cream containers of paper; waxed paper; charcoal pencils; newspapers; electrotypes; hectographs; shields [paper seals]; toilet paper; bunting of paper; histological sections for teaching purposes; modelling clay; polymer modelling clay; terrestrial globes; drawing sets; engraving plates; engravings; graphic representations; graphic reproductions; graining combs; pencil leads; rubber erasers; elastic bands for offices; adhesive tape dispensers [office requisites]; bibs, sleeved, of paper; bibs of paper; diagrams; punches [office requisites]; advertisement boards of paper or cardboard; magnetic boards being office requisites; galley racks [printing]; printing blocks; typewriters, electric or non-electric; printing type; printed matter; printed publications; graphic prints; prints [engravings]; labels of paper or cardboard; hand labelling appliances; magazines [periodicals]; note books; money clips; paper clasps; pen clips; clips for name badge holders [office requisites]; moisteners [office requisites]; moisteners for gummed surfaces [office requisites]; binding strips [bookbinding]; erasing products; writing board erasers; transfers [decalcomanias]; writing or drawing books; handwriting specimens for copying; credit card imprinters,

non-electric; newsletters; calendars; tracing patterns; tracing paper; tracing cloth; gums [adhesives] for stationery or household purposes; ink stones [ink reservoirs]; printed geographical maps; paintings [pictures], framed or unframed; announcement cards [stationery]; trading cards, other than for games; cards; cardboard; cardboard tubes; files [office requisites]; catalogues; flower-pot covers of paper; manifolds [stationery]; tickets; typewriter keys; adhesive tapes for stationery or household purposes; gluten [glue] for stationery or household purposes; adhesives [glues] for stationery or household purposes; books; bookends; comic books; colouring books; envelopes [stationery]; carbon paper; copying paper [stationery]; tracing needles for drawing purposes; correcting fluids [office requisites]; correcting ink [heliography]; hat boxes of cardboard; boxes of paper or cardboard; squares for drawing; spools for inking ribbons; retractable reels for name badge holders [office requisites]; tailors' chalk; chalk for lithography; spray chalk; drawing boards; drawing instruments; French curves; drawing materials; drawing pens; starch paste [adhesive] for stationery or household purposes; printed coupons; document laminators for office use; absorbent sheets of paper or plastic for foodstuff packaging; sheets of reclaimed cellulose for wrapping; humidity control sheets of paper or plastic for foodstuff packaging; musical greeting cards; flyers; drawing rulers; steel letters; lithographs; lithographic works of art; lithographic stones; paint trays; pictures; plastics for modelling; sealing compounds for stationery purposes; bookbinding material; modelling materials; packaging material made of starches; envelope sealing machines for offices; sealing machines for offices; franking machines for office use; pencil sharpening machines, electric or non-electric; mezuzah parchments; plastic bags for pet waste disposal; garbage bags of paper or of plastics; modelling wax, not for dental purposes; painters' easels; printing sets, portable [office requisites]; stickers [stationery]; floor decals; dental tray covers of paper; fingerstalls for office use; writing cases [stationery]; writing cases [sets]; paper knives [letter openers]; paper creasers [office requisites]; handkerchiefs of paper; printed sheet music; covers [stationery]; protective covers for books; passport holders; sealing wafers; index cards [stationery]; indexes; arithmetical tables; oleographs; pencils; pencil lead holders; slate pencils; bottle wrappers of paper or cardboard; office requisites, except furniture; office perforators; etchings; etching needles; bottle envelopes of paper or cardboard; carrier bags of paper or plastic; conical paper bags; paper bags for use in the sterilization of medical instruments; packing [cushioning, stuffing] materials of paper or cardboard; palettes for painters; pantographs [drawing instruments]; papier mâché; paper sheets [stationery]; baking paper; electrocardiograph paper; paper for recording machines; paper for medical examination tables; origami folding paper; wrapping paper; paper for

radiograms; wood pulp paper; luminous paper; plan-table seed paper [stationery]; paper; document files [stationery]; folders for papers; pastels [crayons]; modelling paste; pen cases; paintbrushes; painters' brushes; nibs; nibs of gold; steel pens; parchment paper; periodicals; pen wipers; perforated cards for Jacquard looms; seals [stamps]; writing chalk; writing materials; writing paper; writing slates; writing instruments; writing brushes; letter trays; trays for sorting and counting money; textbooks; manuals; hand-rests for painters; stands for pens and pencils; photograph stands; mats of paper for beer glasses; coasters of paper; stamp stands; desk mats; place mats of paper; song books; posters; clipboards; seaweed-based film for wrapping; plastic film for wrapping; plastic cling film, extensible, for palletization; animation cels; paper shredders for office use; stamp pads; canvas for painting; cloth for bookbinding; gummed cloth for stationery purposes; portraits; postcards; postage stamps; obliterating stamps; flags of paper; vignetting apparatus; apparatus for mounting photographs; blotters; prospectuses; printers' galleys; ledgers [books]; T-squares for drawing; isinglass for stationery or household purposes; rice paper; paper cutters [office requisites]; printed timetables; colouring pictures; marking chalk; pens [office requisites]; marking pens [stationery]; penholders; face towels of paper; towels of paper; self-adhesive tapes for stationery or household purposes; blueprints; tissues of paper for removing make-up; paper wipes for cleaning; table napkins of paper; cigar bands; tablecloths of paper; clips for offices; scrapers [erasers] for offices; paper-clips; silver paper; steatite [tailor's chalk]; stapling presses [office requisites]; composing frames [printing]; balls for ball-point pens; typewriter ribbons; correcting tapes [office requisites]; paper ribbons, other than haberdashery or hair decorations; gummed tape [stationery]; paper tapes and cards for the recordal of computer programmes; barcode ribbons; bags [envelopes, pouches] of paper or plastics, for packaging; sealing wax; embroidery designs [patterns]; placards of paper or cardboard; fabrics for bookbinding; stationery; pencil sharpeners, electric or non-electric; transparencies [stationery]; stencils; stencils [stationery]; stencil plates; stencils for decorating food and beverages; document holders [stationery]; chalk holders; pencil holders; holders for cheque books; holders for stamps [seals]; name badge holders [office requisites]; page holders; Indian inks; chart pointers, non-electronic; paint boxes for use in schools; paper coffee filters; filter paper; filtering materials of paper; flip charts; moulds for modelling clays [artists' materials]; photo-engravings; mezuzah cases; cases for stamps [seals]; chromolithographs [chromos]; compasses for drawing; numbers [type]; artists' watercolour saucers; ink; inkwells; inking pads; inkstands; ink sticks; inking ribbons; square rulers for drawing; stencil cases; erasing shields; school supplies [stationery]; black-

boards; cords for bookbinding; type [numerals and letters]; stamps [seals]; sealing stamps; washi.

- (260) AM 2024 124277 A  
 (800) 1744784  
 (151) 2023 06 23  
 (891) 2023 06 23  
 (731) Obshchestvo s ogranichennoy otvetstvennostyu "KDV Grupp"  
 Prospekt Mira, 20, Tomsk, RU-634057  
 Tomskaya oblast, Russian Federation  
 (540)



- (591) Black, white  
 (531) 26.04.05; 26.04.22; 26.04.24; 27.05.01;  
 27.05.09; 27.05.10; 27.05.24  
 (511)  
 5 – Personal sexual lubricants; sexual stimulant gels; chemical contraceptives.  
 10 – Condoms; contraceptives, non-chemical.

- (260) AM 2024 124278 A  
 (800) 1744822  
 (151) 2023 07 07  
 (891) 2023 07 07  
 (731) Obshchestvo s ogranichennoy otvetstvennostyu "KDV Nizhny Tagil"  
 Frunze str., bld. 83, Nizhny Tagil, RU-622022  
 Sverdlovskaya oblast, Russian Federation  
 (540)



- (591) Dark brown, brown, light brown, beige, white, dark yellow and black  
 (531) 08.01.09; 08.01.19; 26.04.05; 26.04.16;  
 26.04.22; 26.04.24; 27.05.01; 27.05.02;  
 27.05.03; 27.05.24; 29.01.15  
 (511)  
 30 – Cereal bars; high-protein cereal bars; waffles; cakes; pastries; peanut confectionery; almond confectionery; caramels [sweets]; confectionery; sweets; liquorice [confectionery]; peppermint sweets; marzipan; lozenges [confectionery]; biscuits; fondants [confectionery]; candy bars; halvah; chocolate.

(260) AM 2024 124283 A  
(800) 1745026  
(151) 2023 03 29  
(891) 2023 03 29  
(731) Freedom Prime UK Ltd  
30 Churchill Place, Canary Wharf, London  
E14 5RE, United Kingdom

(540)

## TRADERNET

(591) Black, white

(511)

9 – Software; software platforms; application software; software applications; downloadable software; mobile software; financial management software; computer software platforms; all of the aforesaid for use in relation to financial investment, stock brokerage, stock trading, buying stocks, stock investment management and financial services relating to buying and trading of commodities; none of the aforesaid relating to the provision of insurance, loans, mortgages, vehicle financing or loan and mortgage comparison tools.

35 – Business analysis; business information; business marketing services; database management; collection of data; compilation of data; business data analysis; electronic data processing; advertising services relating to financial investment, stock brokerage, stock trading, buying stocks, stock investment management and financial services relating to buying and trading of commodities; recording the transfer of stocks; recording the transfer of shares; registration of securities transfers; information, advisory and consultancy services relating to all of the aforesaid; none of the aforesaid relating to the provision of insurance, loans, mortgages, vehicle financing or loan and mortgage comparison tools.

36 – Investment brokerage; investment management; investment information; investment analysis; investment consultancy; investment advice; investment services; fund investment; capital investment; stock investment management; brokerage; brokerage services; stock brokerage; bonds brokerage; brokerage (financial -); stock trading; trading in bonds; currency trading; electronic financial trading services; financial services relating to buying and trading of commodities; share management; share portfolio management; brokerage of shares and other securities; financial management of share accounts; stocks and shares information services; financial services related to dealing in shares; financial management of shares in other companies; stock exchanges for dealing in shares and other financial securities; conducting share transactions; conducting financial investment transactions in the securities sector; conducting transactions in securities and bonds; settlement of stock exchange transactions; equity brokerage; management of stocks; financial information processing; financial investment brokerage; agencies in the field of bonds and other securities; exchange market services relating to com-

modity futures contracts; electronic stock transfer initiation services; quotation of stock exchange prices; stockbroker services; creation of share investment plans; bullion brokerage services; provision of information and data on stock exchanges; provision of information relating to stock exchange prices; information, advisory and consultancy services relating to all of the aforesaid; none of the aforesaid relating to the provision of insurance, loans, mortgages, vehicle financing or loan and mortgage comparison tools.

42 – Providing online, non-downloadable software; providing temporary use of non-downloadable software; platform as a service [PaaS]; software as a service [SaaS]; all of the aforesaid for use in relation to financial investment, stock brokerage, stock trading, buying stocks, stock investment management and financial services relating to buying and trading of commodities; information, advisory and consultancy services relating to all of the aforesaid; none of the aforesaid relating to the provision of insurance, loans, mortgages, vehicle financing or loan and mortgage comparison tools.

45 – Mediation services in relation to shares.

---

(260) AM 2024 124284 A  
(800) 1745123  
(151) 2023 05 25  
(891) 2023 05 25  
(731) Amaxa LTD  
31 John Islip Street, London SW1P 4FE,  
United Kingdom  
(540)

## Orvisin

(591) Black, white

(511)

5 – Adjuvants for medical purposes; cooling sprays for medical purposes; acaricides; aconitine; alkaloids for medical purposes; albumin dietary supplements; alginates for pharmaceutical purposes; alginate dietary supplements; algicides; aldehydes for pharmaceutical purposes; amino acids for veterinary purposes; amino acids for medical purposes; analgesics; anaesthetics; antibiotics; vermifuges; anti-uric preparations; antiseptics; first-aid boxes, filled; aluminium acetate for pharmaceutical purposes; acetates for pharmaceutical purposes; germicides; bacterial preparations for medical and veterinary use; bacteriological preparations for medical and veterinary use; oxygen cylinders, filled, for medical purposes; balms for medical purposes; balsamic preparations for medical purposes; royal jelly for pharmaceutical purposes; tobacco-free cigarettes for medical purposes; bandages for dressings; bicarbonate of soda for pharmaceutical purposes; albuminous preparations for medical purposes; albuminous foodstuffs for medical purposes; biological preparations for veterinary purposes; biological preparations for medical purposes; biocides; bismuth subni-

trate for pharmaceutical purposes; linseed meal for pharmaceutical purposes; flour for pharmaceutical purposes; fish meal for pharmaceutical purposes; bracelets impregnated with insect repellent; bromine for pharmaceutical purposes; bronchodilating preparations; vaginal washes for medical purposes; petroleum jelly for medical purposes; vaccines; absorbent cotton; antiseptic cotton; aseptic cotton; cotton for medical purposes; wadding for medical purposes; cotton swabs for medical purposes; veterinary preparations; tartar for pharmaceutical purposes; decoctions for pharmaceutical purposes; vitamin preparations; seawater for medicinal bathing; mineral waters for medical purposes; hydrated chloral for pharmaceutical purposes; dietary fibre; charcoal for pharmaceutical purposes; astringents for medical purposes; gases for medical purposes; guaiacol for pharmaceutical purposes; sexual stimulant gels; haematogen; haemoglobin; haemostatic pencils; herbicides; sanitary tampons; hydrastine; hydrastinine; mustard for pharmaceutical purposes; mustard oil for medical purposes; mustard plasters; glycerine for medical purposes; glycerophosphates; glucose for medical purposes; homogenized food adapted for medical purposes; hormones for medical purposes; mud for baths; medicinal mud; vulnerary sponges; contraceptive sponges; rubber for dental purposes; gamboge for medical purposes; gurgun balsam for medical purposes; disinfectants; disinfectants for chemical toilets; disinfectants for hygiene purposes; deodorants for clothing and textiles; deodorants, other than for human beings or for animals; aromatic deodorizers for toilets; deodorisers for toilets; deodorizers for litter trays; cedar wood for use as an insect repellent; detergents for medical purposes; digitalin; infant formula; diastase for medical purposes; dietary supplements for animals; royal jelly dietary supplements; glucose dietary supplements; pollen dietary supplements; dietary supplements with a cosmetic effect; linseed dietary supplements; linseed oil dietary supplements; acai powder dietary supplements; propolis dietary supplements; wheat germ dietary supplements; dietetic beverages adapted for medical purposes; dietetic substances adapted for medical use; dietetic foods adapted for medical purposes; dietary supplements for human beings; whey protein dietary supplements; brewer's yeast dietary supplements; mineral dietary supplements; yeast for pharmaceutical purposes; yeast dietary supplements; eucalyptus for pharmaceutical purposes; eucalyptol for pharmaceutical purposes; plant extracts for pharmaceutical purposes; herbal extracts for medical purposes; extracts of hops for pharmaceutical purposes; elixirs [pharmaceutical preparations]; enzymes for veterinary purposes; enzymes for medical purposes; enzyme dietary supplements; enzyme preparations for medical purposes; esters for pharmaceutical purposes; cellulose esters for pharmaceutical purposes; ethers for pharmaceutical purposes; cellulose ethers for pharmaceutical purposes; febrifuges; gelatine for medical purposes;

milking grease; greases for veterinary purposes; greases for medical purposes; nicotine gum for use as an aid to stop smoking; chewing gum for medical purposes; nervines; bunion pads; isotopes for medical purposes; immunostimulants; reagent paper for veterinary purposes; reagent paper for medical purposes; insecticides; Irish moss for medical purposes; iodine for pharmaceutical purposes; alkaline iodides for pharmaceutical purposes; iodides for pharmaceutical purposes; iodoform; casein dietary supplements; calomel [fungicide]; gum for medical purposes; camphor for medical purposes; camphor oil for medical purposes; cannabidiol for medical use; capsules for medicines; capsules made of dendrimer-based polymers, for pharmaceuticals; carbolineum [parasiticide]; caustics for pharmaceutical purposes; caustic pencils; cachou for pharmaceutical purposes; quassia for medical purposes; quebracho for medical purposes; oxygen for medical purposes; gallic acid for pharmaceutical purposes; acids for pharmaceutical purposes; oxygen baths; bone cement for surgical and orthopaedic purposes; fly glue; adhesives for dentures; cocaine for medical purposes; collagen for medical purposes; collodion for pharmaceutical purposes; compresses; chemical contraceptives; angostura bark for medical purposes; condurango bark for medical purposes; croton bark; mangrove bark for pharmaceutical purposes; myrobalan bark for pharmaceutical purposes; barks for pharmaceutical purposes; quinquina for medical purposes; medicinal roots; rhubarb roots for pharmaceutical purposes; medicated animal feed; lint for medical purposes; collyrium; cream of tartar for pharmaceutical purposes; creosote for pharmaceutical purposes; blood for medical purposes; depuratives; styptic preparations; dill oil for medical purposes; starch for dietetic or pharmaceutical purposes; biological tissue cultures for veterinary purposes; biological tissue cultures for medical purposes; cultures of microorganisms for medical or veterinary use; curare; dental lacquer; breast-nursing pads; milk sugar for pharmaceutical purposes; adhesive plasters; lecithin for medical purposes; lecithin dietary supplements; fly catching paper; medicines for alleviating constipation; medicines for human purposes; medicines for veterinary purposes; drugs for medical purposes; medicines for dental purposes; corn remedies; remedies for perspiration; remedies for foot perspiration; liniments; liquorice for pharmaceutical purposes; medicated hair lotions; lotions for veterinary purposes; lotions for pharmaceutical purposes; medicated after-shave lotions; personal sexual lubricants; lupulin for pharmaceutical purposes; magnesia for pharmaceutical purposes; sunburn ointments; ointments for pharmaceutical purposes; frostbite salve for pharmaceutical purposes; gauze for dressings; massage gels for medical purposes; massage candles for therapeutic purposes; bone void fillers comprised of living tissues; dental impression materials; teeth filling material; diaper changing mats, disposable, for babies; medicinal al-

cohol; medicine cases, portable, filled; medical preparations for slimming purposes; melissa water for pharmaceutical purposes; menthol; almond milk for pharmaceutical purposes; antibacterial handwashes; dog washes [insecticides]; animal washes [insecticides]; cattle washes [insecticides]; insecticidal veterinary washes; antibacterial soap; disinfectant soap; medicated soap; moulding wax for dentists; moxa rolls for moxibustion; moleskin for medical purposes; powdered milk for babies; lacteal flour for babies; milk ferments for pharmaceutical purposes; freeze-dried meat adapted for medical purposes; mint for pharmaceutical purposes; vitamin supplement patches; nicotine patches for use as aids to stop smoking; scapulars for surgical purposes; medicinal drinks; vesicants; narcotics; linseed for pharmaceutical purposes; medicinal infusions; tincture of iodine; tinctures for medical purposes; nutraceutical preparations for therapeutic or medical purposes; cachets for pharmaceutical purposes; wart pencils; medicinal oils; oil of turpentine for pharmaceutical purposes; opiates; opium; opodeldoc; mouthwashes for medical purposes; rat poison; poisons; bacterial poisons; fumigating sticks; headache relief sticks; stick liquorice for pharmaceutical purposes; paper for mustard plasters; mothproofing paper; parasiticides; medicated toothpaste; pastilles for pharmaceutical purposes; pectin for pharmaceutical purposes; disposable absorbent pads for lining pet crates; disposable house training pads for pets; pepsins for pharmaceutical purposes; peptones for pharmaceutical purposes; dressings, medical; hydrogen peroxide for medical purposes; pearl powder for medical purposes; pesticides; antioxidant pills; tanning pills; appetite suppressant pills; slimming pills; babies' diapers; diapers for pets; swim diapers, reusable, for babies; swim diapers, disposable, for babies; diapers for incontinence; babies' diaper-pants; blood plasma; by-products of the processing of cereals for dietetic or medical purposes; eyepatches for medical purposes; nutritional supplements; nutritive substances for microorganisms; bouillons for bacteriological cultures; pomades for medical purposes; powder of cantharides; pyrethrum powder; porcelain for dental prostheses; laxatives; bismuth preparations for pharmaceutical purposes; pre-filled syringes for medical purposes; haemorrhoid preparations; preparations for callouses; chilblain preparations; diagnostic preparations for veterinary purposes; diagnostic preparations for medical purposes; bath preparations for medical purposes; air deodorizing preparations; mothproofing preparations; preparations for reducing sexual activity; preparations for destroying dry rot fungus; larvae exterminating preparations; preparations for destroying mice; fly destroying preparations; slug exterminating preparations; preparations for destroying vermin; acne treatment preparations; preparations for the treatment of burns; lice treatment preparations [pediculicides]; fumigation preparations for medical purposes; opotherapy preparations; air purifying

preparations; appetite suppressants for medical purposes; medicinal hair growth preparations; sterilizing preparations; soil-sterilizing preparations; medicated dentifrices; contact lens cleaning preparations; aloe vera preparations for pharmaceutical purposes; preparations of trace elements for human and animal use; preparations of microorganisms for medical or veterinary use; skin hydrators being injectable dermal fillers; medicated toiletry preparations; anti-inflammatories; chemical preparations for the diagnosis of pregnancy; preparations to facilitate teething; poultices; chemical conductors for electrocardiograph electrodes; food for babies; freeze-dried food adapted for medical purposes; sanitary towels; purgatives; propolis for pharmaceutical purposes; protein dietary supplements; protein supplements for animals; corn rings for the feet; antiparasitic collars for animals; antiparasitic preparations; anticryptogamic preparations; leeches for medical purposes; radium for medical purposes; radioactive substances for medical purposes; diagnostic biomarker reagents for medical purposes; insect repellents; insect repellent incense; repellents for dogs; radiological contrast substances for medical purposes; digestives for pharmaceutical purposes; cod liver oil; castor oil for medical purposes; ergot for pharmaceutical purposes; solutions for contact lenses; medicated eye-washes; solvents for removing adhesive plasters; cannabis for medical purposes; mercurial ointments; sarsaparilla for medical purposes; lead water; sedatives; wipes impregnated with disinfectants for hygiene purposes; tissues impregnated with pharmaceutical lotions; serotherapeutic medicines; siccatives [drying agents] for medical purposes; serums for medical purposes; syrups for pharmaceutical purposes; sulfur sticks [disinfectants]; turpentine for pharmaceutical purposes; diagnostic strips for testing breast milk for medical purposes; soporifics; salts for mineral water baths; bath salts for medical purposes; smelling salts; potassium salts for medical purposes; mineral water salts; salts for medical purposes; sodium salts for medical purposes; malt for pharmaceutical purposes; malted milk beverages for medical purposes; semen for artificial insemination; alcohol for pharmaceutical purposes; alloys of precious metals for dental purposes; douching preparations for medical purposes; steroids; stem cells for veterinary purposes; stem cells for medical purposes; dental abrasives; dental amalgams; dental amalgams of gold; dental mastics; dental cements; strychnine; adhesive tapes for medical purposes; sulfonamides [medicines]; suppositories; therapeutic preparations for the bath; thermal water; tetrahydrocannabinol [THC] for medical use; thymol for pharmaceutical purposes; gentian for pharmaceutical purposes; tonics [medicines]; smoking herbs for medical purposes; medicinal herbs; transplants [living tissues]; pants, absorbent, for incontinence; sanitary panties; tobacco extracts [insecticides]; pharmaceutical preparations; pharmaceutical preparations for treating dandruff; pharmaceutical

preparations for skin care; pharmaceutical preparations for treating sunburn; lime-based pharmaceutical preparations; pharmaceuticals; phenol for pharmaceutical purposes; fennel for medical purposes; ferments for pharmaceutical purposes; enzyme preparations for veterinary purposes; injectable dermal fillers; phytotherapy preparations for medical purposes; formic aldehyde for pharmaceutical purposes; phosphates for pharmaceutical purposes; fungicides; chemico-pharmaceutical preparations; chemical preparations for treating wheat blight; chemical preparations for treating phylloxera; chemical preparations for treating diseases affecting vine plants; chemical preparations for treating diseases affecting cereal plants; chemical preparations for treating mildew; chemical preparations for veterinary purposes; chemical preparations for medical purposes; chemical preparations for pharmaceutical purposes; chemical reagents for medical or veterinary purposes; quinine for medical purposes; chinoline for medical purposes; surgical implants comprised of living tissues; surgical glues; surgical dressings; diabetic bread adapted for medical use; chloroform; flowers of sulfur for pharmaceutical purposes; cement for animal hooves; medicated sweets; crystallized rock sugar for medical purposes; sugar for medical purposes; herbal teas for medicinal purposes; bath tea for therapeutic purposes; medicinal tea; asthmatic tea; medicated shampoos for pets; insecticidal animal shampoos; medicated shampoos; pediculicidal shampoos; medicated dry shampoos; panty liners [sanitary]; jujube, medicated; jalap.

(260) AM 2024 124288 A  
 (800) 996349  
 (151) 2009 02 06  
 (891) 2023 05 03  
 (731) SKT YEDEK PARÇA VE MAKİNA SANAYİ VE TİCARET ANONİM ŞİRKETİ  
 Organise Sanayi Bölgesi, BURSA, Türkiye  
 (540)



(591) Black, white  
 (531) 26.04.03; 26.04.22; 26.04.24; 27.05.24  
 (511)  
 12 – Vehicle seats, vehicle frames, rear parcel shelf, vent stacks, vehicle covers.  
 17 – Oil seals, bellow seals, steel seals, o-ring kits, rings and gaskets for vehicles and for machines.

(260) AM 2024 124289 A  
 (800) 1466387  
 (151) 2019 03 11  
 (891) 2023 07 21  
 (731) ULRIC DE VARENS SA  
 6 rue de Berri, F-75008 PARIS, France  
 (540)



ULRIC DE VARENS

(591) Black, white  
 (531) 27.05.09; 27.05.10; 27.05.17; 27.05.23; 27.05.25  
 (511)  
 3 – Soaps; perfumes, essential oils, cosmetics, hair lotions.

(260) AM 2024 124290 A  
 (800) 1515436  
 (151) 2019 11 18  
 (891) 2023 06 05  
 (731) Andrej Leongardt  
 Potsdamer Str. 92, 10785 Berlin, Germany  
 (540)

### Berliner Geschichte

(591) Black, white  
 (511)  
 32 – Beers; non-alcoholic beverages; mineral and aerated waters; fruit beverages and fruit juices; syrups and other non-alcoholic preparations for making beverages.

(260) AM 2024 124291 A  
 (800) 1519288  
 (151) 2019 12 20  
 (891) 2023 07 25  
 (731) KORRES S.A. NATURAL PRODUCTS  
 3 Drosini and Tatoiou Str., Metamorfosi, GR-144 52 Athens, Greece  
 (540)



(591) Blue  
 (531) 27.05.01; 27.05.17; 29.01.04  
 (511)  
 3 – Non-medicated cosmetics and toiletry preparations; perfumery, essential oils; non-medicated dentifrices.  
 5 – Dietary supplements for human beings and animals.

(260) AM 2024 124357 A  
(800) 1745165  
(151) 2023 06 02  
(891) 2023 06 02  
(731) Alpen Pharma AG  
Finkenhübelweg 16, CH-3012 Bern,  
Switzerland

(540)

## LARGONIX

(591) Black, white  
(511)  
5 – Pharmaceutical products, medicines for human medicine; food supplements for human consumption.

(260) AM 2024 124358 A  
(800) 1745196  
(151) 2023 03 27  
(891) 2023 03 27  
(731) Euro Games Technology Ltd.  
4, "Maritsa" Str., "Vranya-Lozen-Triugulnika",  
BG-1151 Sofia, Bulgaria

(540)

## 100 SUPER FRUITS

(591) Yellow, red, black and white  
(531) 27.05.03; 27.07.03; 29.01.14  
(511)  
9 – Operating computer software for main frame computers; monitors (computer hardware); computer hardware; apparatus for recording images; monitors (computer programs); computer game programs; recorded computer game programs; apparatus for recording, transmission or reproduction of sound or images; communications servers (computer hardware); electronic components for gambling machines; computer application software featuring games and gaming; computer software for the administration of on-line games and gaming; computer hardware for games and gaming; hardware and software for gambling, gambling machines, gambling games on the Internet and via telecommunication network; computer systems; computer operating system software; computer terminals; interactive terminals; multimedia terminals; electronic terminals for generating lottery tickets; interactive touch screen terminals; computer touchscreens; electronic display panels; liquid crystal display screens; digital signage display panels; multimedia software; multimedia apparatus and instruments; interactive multimedia software for playing games; computer screens; lcd large-screen displays; liquid crystal displays [lcds] for home theatres; media streaming software; computer application software for streaming audio-visual media content via the Internet; software; computer gaming software; computer software packages; computer operating system software; computer software, recorded; software drivers; virtual reality software; games software; entertainment software for computer games; computer programs for network ma-

agement; electronic lottery tickets; computer software platforms; operating systems; interactive computer systems; operating system programs; computer game software for use with on-line interactive games; interactive casino games provided through a computer or mobile platform; software for slot machines, betting software, software for video slot games, for casino games, for gambling and bingo games, provided online or through computer networks and that can be played on any type of computer device, including arcade games, personal computers, portable devices and mobile phones; automated ticket printing apparatus; automatic ticket dispensing machines; lottery ticket dispensing apparatus; electronic ticket examination machines.

28 – Gaming machines for gambling; chips for gambling; mah-jong; arcade games; gambling machines operating with coins, notes and cards; games; electronic games; parlor games; gaming chips; gaming tables; slot machines [gaming machines]; LCD game machines; slot machines and gaming devices; coin-operated amusement machines; roulette chips; poker chips; chips and dice [gaming equipment]; gaming equipment for casinos; roulette tables; gaming roulette wheels; casino games; gambling machines and amusement machines, automatic and coin-operated; coin-operated amusement machines and/or electronic coin-operated amusement machines with or without the possibility of gain; boxes for coin-operated amusement machines, slot machines and gaming machines; electronic or electrotechnical amusement machines and apparatus, gaming machines, coin-operated entertainment machines; housings for coin-operated amusement machines, gaming equipment, gaming machines, machines for gambling; electropneumatic and electrical gambling machines (slot machines); lottery games; electronic targets for games and sports; parlor game equipment and accessories not included in other classes, in particular tokens, chips, marbles; parlor games, apparatus, equipment and accessories therefor, not included in other classes, in particular electronic targets, backgammon, scratch cards, playing cards, lottery cards, dice; lottery tickets; printed lottery tickets; lottery scratch cards; scratch cards for playing lottery games.

41 – Gambling; services related to gambling; gaming services for entertainment purposes; casino, gaming and gambling services; training in the development of software systems; provision of gaming equipment for gambling halls; providing casino equipment [gambling]; gaming machine entertainment services; providing casino facilities [gambling]; providing halls with gaming machines; amusement arcade services; games equipment rental; rental of gaming machines; providing amusement arcade services; rental of gaming machines with images of fruits; editing or recording of sounds and images; sound recording and video entertainment services; hire of sound reproducing ap-



paratus; provision of gaming equipment for casinos; providing of casino facilities; online gambling services; casino, gaming and gambling services; services related to operation of amusement arcades, on-line casinos and on-line betting websites; online interactive entertainment; on-line casino services; online game services through mobile devices; providing online entertainment in the nature of game tournaments; providing on-line information in the field of computer gaming entertainment; sports betting services; online sports betting services; providing on-line computer games and games of chance, in particular use of non-downloadable game software; lottery services; organization of lotteries; conducting lotteries; prize draws [lotteries]; conducting lotteries for others; providing slot machine parlors; rental of slot machines [gaming machines].

42 – Computer software technical support services; troubleshooting of computer software problems; provision of technical support in the supervision of computing networks; provision of technical support in the operation of computing networks; technical support services relating to computer software and applications; technical supervision and inspection; monitoring of computer systems by remote access; machine condition monitoring; installation, repair and maintenance of computer software; design, maintenance and updating of computer software; installation, setting up and maintenance of computer software; design, maintenance, development and updating of computer software; installation and customisation of computer applications software; technical consultancy relating to the installation and maintenance of computer software; computer system monitoring services; design of graphic software systems; development of interactive multimedia software; design and development of computer hardware; consultancy relating to the design of computer hardware; consultancy and information services relating to the design and development of computer hardware; design, development and testing of computer software and hardware, in particular for gambling, casino games and betting.

(260) AM 2024 124359 A  
 (800) 1745291  
 (151) 2023 07 19  
 (891) 2023 07 19  
 (731) Dom Dom LLC  
 9838 Charleville Boulevard, Beverly Hills  
 CA 90212, USA  
 (540)

## DOM DOM

(591) Black, white  
 (511)  
 3 – Non-medicated hair care products, namely, shampoo, conditioner, and leave-in treatments.

21 – Grooming brushes, namely, hair brushes and hair combs.

25 – Apparel, namely, hoodies, t-shirts, slippers, hats.

26 – Hair accessories, namely, hair sticks; hair accessories, namely, claw clips; hair accessories, namely, plastic styling inserts that create height and volume on the crown of the head; hair accessories, namely, snap clips; hair accessories, namely, twisters.

35 – Online retail sales and retail store services featuring hair care products and apparel.

(260) AM 2024 124360 A  
 (800) 1745335  
 (151) 2023 05 31  
 (891) 2023 05 31  
 (731) Egis Gyógyszergyár Zrt.  
 Keresztúri út 30-38, H-1106 Budapest, Hungary  
 (540)

## VEGIVOR

(591) Black, white  
 (511)  
 5 – Pharmaceutical preparations for human use; dietetic substances adapted for medical use; vitamin preparations; mineral food supplements; dietary supplements.

(260) AM 2024 124361 A  
 (800) 1745365  
 (151) 2023 05 11  
 (891) 2023 05 11  
 (731) Zakrytoe aktsionernoe obshchestvo  
 "Starodvorskie kolbasy"  
 ul. Poliny Osipenko, d. 41, of. 210, RU-600009  
 g. Vladimir, Russian Federation  
 (540)

## Филейская

(591) Black, white  
 (531) 28.05  
 (511)  
 29 – Ajvar being preserved peppers; aloe vera prepared for human consumption; alginates for culinary purposes; anchovy, not live; peanuts, prepared; artichokes, preserved; white of eggs; beans, preserved; soya beans, preserved, for food; broth; ginger jam; ham; fatty substances for the manufacture of edible fats; toasted laver; edible birds' nests; sea-cucumbers, not live; peas, preserved; mushrooms, preserved; guacamole [mashed avocado]; game, not live; gelatine; meat jellies; jellies for food, other than confectionery; fruit jellies [jams]; yolk of eggs; coconut fat; bone oil for food; lard; suet for food; edible fats; curd; fruit-based snack food; milk substitutes; charcuterie; raisins; caviar; aubergine paste; vegetable marrow paste; fish

roe, prepared; yogurt; galbi being grilled meat dish; sauerkraut; kefir [milk beverage]; kimchi [fermented vegetable dish]; isinglass for food; clams, not live; potato-based dumplings; milk shakes; black pudding; onion rings; arrangements of processed fruit; compotes; meat, tinned; vegetables, tinned; fish, tinned; fruits, tinned; broth concentrates; corn dogs; gherkins; meat cutlets; frozen meat cutlets; shrimps, not live; prawns, not live; buttercream; croquettes; silkworm chrysalis for human consumption; sweet corn, processed; kumys; chicken wings; spiny lobsters, not live; lecithin for culinary purposes; salmon, not live; onions, preserved; margarine; marmalade; oils for food; peanut butter; cocoa butter for food; coconut oil for food; coconut butter; maize oil for food; sesame oil for food; linseed oil for food; extra virgin olive oil for food; olive oil for food; palm oil for food; palm kernel oil for food; sunflower oil for food; rape oil for food; butter; soya bean oil for food; mussels, not live; almonds, ground; animal marrow for food; molluscs, not live; milk; peanut milk; peanut milk for culinary purposes; coconut milk; coconut milk for culinary purposes; almond milk; almond milk for culinary purposes; oat milk; rice milk; rice milk for culinary purposes; albumin milk; condensed milk; soya milk; powdered milk; fish meal for human consumption; vegetable mousses; fish mousses; fruit pulp; meat; meat, preserved; freeze-dried meat; chicken nuggets; milk beverages, milk predominating; peanut milk-based beverages; coconut milk-based beverages; almond milk-based beverages; edible insects, not live; sausage casings, natural or artificial; vegetables, preserved; freeze-dried vegetables; vegetables, dried; vegetables, cooked; potato fritters; olives, preserved; lobsters, not live; flavoured nuts; candied nuts; coconut, desiccated; nuts, prepared; tomato paste; liver pâté; pectin for culinary purposes; liver; pickles; jams; powdered eggs; milk products; fish-based foodstuffs; prostokvasha [soured milk]; poultry, not live; battered chicken pieces; bulgogi; pollen prepared as foodstuff; cranberry compote; tomato purée; apple purée; crayfish, not live; crustaceans, not live; fish, preserved; fish, not live; salted fish; ryazhenka [fermented baked milk]; vegetable salads; fruit salads; bacon; sardelki [sausages]; sardines, not live; pork; herrings, not live; seeds, prepared; sunflower seeds, prepared; cream [dairy products]; whipped cream; vegetable-based cream; fat-based spreads for bread slices; smetana [sour cream]; lemon juice for culinary purposes; tomato juice for cooking; vegetable juices for cooking; salted meats; sausages; sausages in batter; hot dog sausages; preparations for making bouillon; preparations for making soup; nut-based spreads; tripe; soups; vegetable soup preparations; whey; cheese; tahini [sesame seed paste]; tofu; truffles, preserved; tuna, not live; oysters, not live; falafel; milk ferments for culinary purposes; rennet; fish fillets; dates; crystallized fruits; frozen fruits; fruit, preserved; fruit preserved in alcohol; fruit, stewed; hazelnuts, prepared;

potato flakes; hummus [chickpea paste]; fruit peel; preserved garlic; lentils, preserved; potato crisps; low-fat potato crisps; fruit chips; shpikachki [sausages]; non-alcoholic eggnog; seaweed extracts for food; meat extracts; edible ant larvae, prepared; berries, preserved; snail eggs for consumption; eggs; yakitori.

30 – Vanilla flavourings for culinary purposes; flavourings, other than essential oils, for cakes; flavourings, other than essential oils, for beverages; coffee flavourings; food flavourings, other than essential oils; star aniseed; baozi [stuffed buns]; cereal bars; high-protein cereal bars; pancakes; noodle-based prepared meals; freeze-dried dishes with the main ingredient being pasta; freeze-dried dishes with the main ingredient being rice; buns; bread rolls; edible rice paper; edible paper; burritos; vanillin [vanilla substitute]; vareniki [stuffed dumplings]; waffles; vermicelli; natural sweeteners; sausage binding materials; binding agents for ice cream; seawater for cooking; seaweed [condiment]; malt biscuits; cloves [spice]; mirror icing [mirror glaze]; cake frosting [icing]; glucose for culinary purposes; mustard; gluten additives for culinary purposes; yeast; fried pelmeni; thickening agents for cooking foodstuffs; leaven; rice-based snack food; cereal-based snack food; coffee substitutes; vegetal preparations for use as coffee substitutes; dressings for salad; fruit jellies [confectionery]; candy decorations for cakes; confectionery for decorating Christmas trees; cakes; pastries; peanut confectionery; almond confectionery; pasta; ground ginger; frozen yogurt [confectionery ices]; cocoa; cream of tartar for culinary purposes; capers; caramels [sweets]; curry [spice]; ketchup [sauce]; kimbap; quiches; gluten prepared as foodstuff; flour-based dumplings; sweets; liquorice [confectionery]; peppermint sweets; dulce de leche; cinnamon [spice]; coffee; unroasted coffee; starch for food; crackers; custard; hominy grits; semolina; oatmeal; crushed barley; groats for human food; ice cubes; corn, milled; corn, roasted; meat pies; turmeric; couscous [semolina]; noodles; ice for refreshment; ice, natural or artificial; edible ices; rice cakes; mayonnaise; macaroons [pastry]; macaroni; maltose; hominy; piccalilli; marinades; marzipan; honey; miso [seasoning]; royal jelly; ice cream; bean meal; tapioca flour; potato flour; corn flour; nut flours; flour; wheat flour; soya flour; barley meal; dessert mousses [confectionery]; chocolate mousses; muesli; mint for confectionery; cocoa beverages with milk; coffee beverages with milk; coffee-based beverages; cocoa-based beverages; chamomile-based beverages; tea-based beverages; chocolate beverages with milk; chocolate-based beverages; infusions, not medicinal; crushed oats; husked oats; okonomiyaki [Japanese savory pancakes]; onigiri [rice balls]; nutmegs [spice]; chocolate-coated nuts; stick liquorice [confectionery]; lozenges [confectionery]; molasses for food; pâtés en croûte; pelmeni; khinkali [stuffed dumplings]; manti [stuffed dumplings]; pepper; allspice; peppers [seasonings]; pesto [sauce]; biscuits; petit-beurre biscuits; bibimbap

[rice mixed with vegetables and beef]; pies; pizzas; meat gravies; fondants [confectionery]; popcorn; powders for making ice cream; baking powder; mustard meal; pralines; aromatic preparations for food; condiments; meat tenderizers for culinary purposes; cereal preparations; oat-based food; propolis; gingerbread; spices; petits fours [cakes]; rice pudding; puddings; cake powder; fruit coulis [sauces]; ravioli; ramen [Japanese noodle-based dish]; chewing gum; relish [condiment]; rice; instant rice; wheat germ for human consumption; spring rolls; sago; palm sugar; sugar; sesame seeds [seasonings]; linseed for culinary purposes [seasoning]; processed seeds for use as a seasoning; aniseed; agave syrup [natural sweetener]; golden syrup; candy bars; batter mixes for okonomiyaki [Japanese savory pancakes]; baking soda [bicarbonate of soda for cooking purposes]; malt for human consumption; salt for preserving foodstuffs; cooking salt; celery salt; sorbets [ices]; ham glaze; soya sauce; tomato sauce; sauces [condiments]; pasta sauce; spaghetti; seasonings; chocolate-based spreads; chocolate spreads containing nuts; preparations for stiffening whipped cream; rusks; breadcrumbs; sushi; senbei [rice crackers]; sandwiches; tabbouleh; tacos; tapioca; tarts; dough; pastry dough; almond paste; rice pulp for culinary purposes; cake batter; tortillas; garden herbs, preserved [seasonings]; chocolate decorations for cakes; vinegar; beer vinegar; ferments for dough; halvah; bread; unleavened bread; chips [cereal products]; corn flakes; oat flakes; hot dog sandwiches; flowers or leaves for use as tea substitutes; jiaozi [stuffed dumplings]; chicory [coffee substitute]; tea; iced tea; chutneys [condiments]; chebureki [deep-fried pies]; minced garlic [condiment]; cheeseburgers [sandwiches]; chow-chow [condiment]; saffron [seasoning]; chocolate; malt extract for food; essences for foodstuffs, except etheric essences and essential oils; husked barley.

(260) AM 2024 124362 A  
 (800) 1745403  
 (151) 2023 03 13  
 (891) 2023 03 13  
 (731) SANTEN SAS  
 1 rue Pierre Fontaine, Bâtiment Genavenir IV,  
 F-91000 Evry, France  
 (540)

**CATIOLANZE**

(591) Black, white  
 (511)  
 5 – Ophthalmic preparations.

(260) AM 2024 124363 A  
 (800) 1745422  
 (151) 2023 07 06  
 (891) 2023 07 06  
 (731) ROLEX SA  
 3-5-7 rue François-Dussaud, CH-1211  
 Genève 26, Switzerland  
 (540)

**OYSTERMATIC**

(591) Black, white  
 (511)  
 14 – Timepieces, namely, watches, wrist-watches, component parts for timepieces and accessories for timepieces not included in other classes, clocks and other chronometric instruments, chronometers, chronographs (timepieces), watch bands, dials (timepieces), boxes and cases for timepieces and jewelry, watch movements and their parts; jewelry; precious stones and semi-precious stones; precious metals and alloys thereof; pins (jewelry).

(260) AM 2024 124375 A  
 (800) 1745811  
 (151) 2023 05 22  
 (891) 2023 05 22  
 (731) Huawang Co., Ltd.  
 1501, Shenzhen Energy Center North Tower,  
 2026 Jintian Road, Futian District, Shenzhen,  
 Guangdong, China  
 (540)



(591) Black, white  
 (531) 28.03  
 (511)  
 3 – Cakes of soap; cleansing milk for toilet purposes; hair conditioners; cleaning preparations; essential oils; cosmetics; cosmetic kits; toothpaste; breath freshening preparations for personal hygiene.  
 30 – Coffee flavorings; coffee; tea; sugar; honey; cereal-based snack food; cakes; cereal preparations; rice; food flavorings, other than essential oils.  
 32 – Beer; barley wine [beer]; beer-based cocktails; malt beer; non-alcoholic beverages; mineral water [beverages]; waters [beverages]; non-alcoholic essences for making beverages; soda water; non-alcoholic fruit juice beverages.  
 33 – Wine; fruit extracts, alcoholic; spirits [beverages]; brandy; vodka; whisky.

35 – Bill-posting; demonstration of goods; publicity; shop window dressing; online advertising on a computer network; outdoor advertising; compiling indexes of information for commercial or advertising purposes; commercial administration of the licensing of the goods and services of others; sales promotion for others; import-export agency services.

43 – Cafeteria services; canteen services; snack-bar services; bar services; restaurant services; take-away restaurant services; reception services for temporary accommodation [management of arrivals and departures]; café services; food reviewing services [provision of information about food and drinks].

(260) AM 2024 124376 A  
(800) 1745829  
(151) 2023 07 11  
(891) 2023 07 11

(731) Shenzhen Kospet Technology Co., Ltd.  
E2201, Unit E, No. 7 Qingquan Road, Fukang Community, Longhua Street, Longhua District, Shenzhen, Guangdong, China

(540)



(591) Black, white  
(531) 02.09.19; 26.03.04; 26.03.07; 26.03.14;  
26.03.24; 27.05.01

(511)

9 – Tablet computers; smart glasses [data processing apparatus]; smartphones; cell phones; cabinets for loudspeakers; head mounted virtual reality device; headsets; power banks; wireless chargers; smart watches.

(260) AM 2024 124377 A  
(800) 1745843  
(151) 2023 05 17  
(891) 2023 05 17

(731) Shenzhen Siyoteam Technology Co., Ltd  
No. 166 1st Floor, Communication Market, No. 1034 Huaqiang North Road, SEG Industrial Building, No. 1034 Huaqiang North Road, Fuqiang Community, Huaqiang North Street, Futian District, Shenzhen, Guangdong, China

(540)



(591) Black, white  
(531) 27.05.01  
(511)

35 – Presentation of goods on communication media, for retail purposes; import-export agency services; commercial administration of the licensing of the

goods and services of others; advertising; provision of an online marketplace for buyers and sellers of goods and services; organization of exhibitions for commercial or advertising purposes; providing business information via a website; marketing; advertising planning services; business investigations.

(260) AM 2024 124378 A  
(800) 1745847  
(151) 2023 06 06  
(891) 2023 06 06

(731) Shenzhen Yishisha Technology Co., Ltd  
1101, Xinbaoyi Industry and Trade Building, No. 29, Third Industrial Zone, Houting Community, Shajing Street, Bao'an District, Shenzhen, 518000 Guangdong, China

(540)



(591) Black, white  
(531) 27.05.01; 27.05.17  
(511)

34 – Matches; lighters for smokers; cigarette filters; flavourings, other than essential oils, for use in electronic cigarettes; tobacco; electronic cigarettes; liquid solutions for use in electronic cigarettes; cigarette tips; cigarette cases; ashtrays for smokers.

(260) AM 2024 124380 A  
(800) 1745963  
(151) 2023 07 20  
(891) 2023 07 20

(731) ROWMARK LLC  
5409 Hamlet Dr., Findlay OH 45840, USA

(540)

**ROWMARK**

(591) Black, white  
(511)

17 – Synthetic plastic sheet material for engraving into signs.

(260) AM 2024 124381 A  
(800) 1745974  
(151) 2023 05 19  
(891) 2023 05 19

(731) Yiwu Liguan Import and Export Co., Ltd.  
Room 3308, 33rd Floor, Universal Building, No. 168, Financial 6th Street, Futian Street, Pilot Free Trade Zone, Yiwu, Jinhua, Zhejiang, China

(540)



(591) Black, white  
(531) 26.04.05; 26.04.18; 26.04.24; 27.05.24

(511)  
8 – Scissors; vegetable knives; cutters; cleavers; table cutlery [knives, forks and spoons]; ladles [hand tools]; spoons; cutlery; table forks.

21 – Services [dishes]; cooking pot sets; cauldrons; kettles, non-electric; frying pans; cooking pots, non-electric; bowls [basins]; stew-pans; porcelain ware; ceramics for household purposes.

(260) AM 2024 124390 A

(800) 1746183

(151) 2023 07 10

(891) 2023 07 10

(731) FICOSOTA OOD

Madara Blvd. 48, BG-9700 Shumen, Bulgaria

(540)



(591) Red, dark blue and gray

(531) 01.01.05; 01.01.09; 01.15.07; 27.05.01;

27.05.08; 27.05.09; 27.05.17; 29.01.14

(511)

3 – Bleaching preparations and other substances for laundry use; laundry glaze; laundry soaking preparations; starch for laundry purposes; smoothing preparations [starching]; fabric softeners for laundry use; colour-brightening chemicals for household purposes [laundry]; laundry blueing; rinsing aids for use when washing clothes; laundry balls filled with laundry detergents; laundry additives for water softening; rinsing agents for laundry; stain removing preparations for use on household goods; cleaning preparations; polishing preparations; scouring substances; abrasives; colour-removing preparations; bleaching preparations [decolorants] for household purposes; whitening; antistatic preparations for household purposes; dry-cleaning preparations; chemical cleaning preparations for household purposes; washing soda, for cleaning; oils for cleaning purposes; laundry soap; soap for brightening textile; air fragrancing preparations.

5 – Antibacterial handwashes; disinfectants; deodorants, other than for human beings or for animals; air deodorizing preparations; deodorants for clothing and textiles; mothproofing preparations; air sanitizing preparations.

(260) AM 2024 124394 A

(800) 1746273

(151) 2023 07 01

(891) 2023 07 01

(731) Limited Liability Company "Consortium-PIQ"

Oruzheyniy pereulok, d. 25, str. 1, pomesch.

I/etazh1/komnata21, RU-125047 Moscow,  
Russian Federation

(540)

**ОДЭЛИК**

(591) Black, white

(531) 28.05

(511)

5 – Pharmaceutical products for the prevention and/or treatment of diseases of the digestive system; pharmaceutical products for the prevention and/or treatment of disorders of gallbladder, biliary tract and pancreas; medical preparations for the prevention and/or treatment of diseases of the digestive system; medical preparations for the prevention and/or treatment of disorders of gallbladder, biliary tract and pancreas; substances for medical purposes for the prevention and/or treatment of diseases of the digestive system; substances for medical purposes for the prevention and/or treatment of disorders of gallbladder, biliary tract and pancreas; dietary supplements for humans for the prevention and/or treatment of diseases of the digestive system; dietary supplements for humans for the prevention and/or treatment of disorders of gallbladder, biliary tract and pancreas.

(260) AM 2024 124399 A

(800) 1515948

(151) 2019 07 14

(891) 2023 05 09

(731) SAMPA OTOMOTIV SANAYI VE TICARET ANONIM SIRKETI

Organize Sanayi Bolgesi, Organize Sanayi

Bulvarı, No:31, Kutlukent, Tekkekoy, Samsun,

Türkiye

(540)



(591) Black, white

(531) 26.13.25; 27.05.01

(511)

12 – Couplings for land vehicles; brackets as structural parts of vehicles, engine mounts, suspension shock absorbers for vehicles; air springs, leaf springs, cabin spring, spring cushion, spring buffer, shock absorbing springs for vehicles; gas springs, trailer hitches for vehicles; fifth wheel, fifth wheel parts, tow bars for vehicles, torsion bars for vehicles; stabilizer bars, mudguards; hoods for vehicles; engine bonnet, hubs for vehicle wheels; wheel hubs, vehicle bumpers; bumper grille, bumper cover, gearing for land vehicles; planetary gear, sun gear, adjusting gear, reverse gear, intermediate gear, main shaft gears, clutches for land vehicles; clutch fork, clutch release bearing,

clutch pedal, clutch reservoir, clutch disc, clutch servo, clutch housing, clutch liners, windscreen wipers; hub caps; brakes for vehicles; disc brake, drum brake, brake caliper and parts, brake cylinder, slack adjuster, windscreens; windscreen frame, windscreen pillar, doors for vehicles; vehicle suspension springs; rear-view mirrors; vehicle mirrors made of glass, vehicle side view mirror cover, vehicle wheel rims; vehicle seats; vehicle seat parts, windows for vehicles; vehicle door windows, brake linings for vehicles; brake pads, brake shoes for vehicles; gear boxes for land vehicles; gear box housings, direction signals for vehicles; caps for vehicle petrol [gas] tanks; fuel filler cap, fuel tank cover, connecting rods for land vehicles, other than parts of motors and engines; torque rod, axle rod, connecting rod, v-arm, control arm, wishbone, knuckle arm, steering rods, stabilizer rods, tie rods, drag links, sun-blinds adapted for land vehicles; sun visors, transmission shafts for land vehicles; brake discs for vehicles; all the aforesaid goods included in this class as parts of or spare parts of or repair kits for vehicles, vehicle trailers.

(260) AM 2024 124400 A

(800) 1545476

(151) 2020 03 26

(891) 2023 07 19

(731) Honor Device Co., Ltd.

Suite 3401, Unit A, Building 6, Shum Yip Sky Park, No. 8089, Hongli West Road, Xiangmihu Street, Futian District, Shenzhen, 518040 Guangdong, China

(540)

## HONOR CHOICE

(591) Black, white

(511)

7 – Food processors, electric; coffee grinders, other than hand-operated; cleaning appliances utilizing steam; automatic vacuum cleaner; rotary steam presses, portable, for fabrics; centrifugal mills; curtain drawing devices, electrically operated; electric coffee grinder; vegetable spiralizers, electric; electric window cleaner; machines and apparatus for cleaning, electric; electric fruit squeezers; juice extractors, electric; shoe polishers, electric; ironing machines; wringing machines for laundry; washing machines [laundry]; cordless sweeping machine, electric; mixing machines; dry-cleaning machines; industrial robots; household bean juice maker; household sewing machine; household food blenders, electric; laundry washing machines for household purposes; dishwashers for household purposes; hand-held blenders, electric, for household purposes; household vegetable slicer; household meat cutting machine; butter machines; kitchen machines, electric; food preparation machines, electromechanical; rechargeable sweeping machines; 3D printing pens; 3D printers.

9 – Camera; car charger; USB flash drives; miniature projector; household body-fat scales; wireless car charger; temperature and humidity sensor; automatic burglar alarm for windows and doors; locks, electronic; identity cards, magnetic; acoustic alarms; theft prevention installations, electric; electronic access control systems for interlocking doors; biometrics fingerprint door locks; polygraph test machines; computer mice; solid state disk; liquid crystal projector; video projectors; plugs, sockets and other contacts [electric connections]; smoke detectors; 3D spectacles; USB cables; personal digital assistants [PDAs]; central alarms; electric and electronic effects units for musical instruments; interactive touch screen terminals; switchboards; facial recognition equipment; transducer; bathroom scales; portable media players; portable digital electronic scales; laptop computers; bags adapted for laptops; sleeves for laptops; transponders; optical lenses; humanoid robots with artificial intelligence; transmitting sets [telecommunication]; smartphone software applications, downloadable; electronic sheet music, downloadable; computer software applications, downloadable; computer programs, downloadable; equalizers [audio apparatus]; sound transmitting apparatus; large-screen liquid crystal displays; headphones; virtual reality headsets; security tokens [encryption devices]; security surveillance robots; laboratory robots; intercoms; computer screen saver software, recorded or downloadable; computer software platforms, recorded or downloadable; computer operating programs, recorded; computer programs, recorded; electronic sounding devices within books, namely, audio devices for audio books; scales with body mass analyzers; flat panel display screens; tablet computers; stands adapted for tablet computer; covers for tablet computers; stands adapted for mobile phones; cases for cellphones; USB cable used for smartphones; downloadable emoticons for mobile phones; selfie sticks for use with mobile phones; loudspeakers; cabinets for loudspeakers; hand-held electronic dictionaries; patch board; camcorders; teaching robots; digital weather stations; digital door locks; digital photo frames; radios; wireless routers; smart ring; smartphones; protective films adapted for smartphones; cases for smartphones; covers for smartphones; smartwatches (data processing apparatus); smartglasses (data processing apparatus); charging devices for motor vehicles; set-top boxes; gas testing instruments; liquid crystal display [LCD] screens; thermal imaging cameras; cameras [photography]; biochips; transmitters of electronic signals; electronic diary; electronic pen; electronic chip; electronic key fobs being remote control apparatus; switches, electric; electric plugs; batteries, electric; chargers for electric batteries; electric sockets; materials for electricity mains [wires, cables]; computer printers; television apparatus; electric door bells; scales; mobile power (rechargeable battery); downloadable graphics for mobile phones; stored program control telephone ex-

change equipment; air analysis apparatus; wearable activity trackers; wearable video display monitors; wearable computers; notebook computers; thin client computers; infrared detectors; equipment for communication network; headset; connected bracelets [measuring instruments]; wristband smartphones; selfie sticks [hand-held monopods]; selfie lenses; car digital video recorders; video and images printer; video screens; video monitor; touch screen pen; touch screens; pedometers; computer peripheral devices; computer memory devices; flexible flat panel screen displays for computers; computer hardware; computer program (downloadable software); computer stylus pens; computer software, recorded; computer keyboards; modems; car televisions; peepholes [magnifying lenses] for doors; integrated circuits; integrated circuit cards [smart cards]; monitoring apparatus, other than for medical purposes; audio interfaces; audio- and video-receivers; telecommunication apparatus in the form of jewellery; handprint reading machines; microphones; black boxes [data recorders]; mouse [computer peripheral]; electronic perpetual calendar.

10 – Dental apparatus, electric; massage apparatus; body fat monitors; physiotherapy apparatus; hearing protectors; feeding bottles; condoms; robotic exoskeleton suits for medical purposes; blood pressure monitors; esthetic massage apparatus; testing apparatus for medical purposes; electric acupuncture instruments; household electric massage device; hearing aids, electrically operated; sphygmomanometers; thermometers for medical purposes; body composition monitors; personal massage equipment; heart rate monitor; blood oxygen monitor; heart rate monitoring apparatus; digital hearing aid; soporific pillows for insomnia; abdominal belts; eye massage instrument.

12 – Remote control vehicles, other than toys; electric cars; cars; electric unicycle; self-balancing electric unicycles; electric two-wheeled balance car; electric scooter; single-wheeled balance car; push scooters [vehicles]; moped; self-balancing scooters; bicycles; electrically propelled wheelchair; strollers; drone for aerial photography, other than toys; photography drones.

14 – Ingots of precious metals; box for jewelry storage; precious metal trophy; medal; charms for key rings; jewellery; alarm clocks; wristwatches; clock with radio; leather watch bands; watch crowns; precious metals, unwrought or semi-wrought; jewellery boxes; presentation boxes for jewelry; bracelets [jewelry]; busts of precious metal; watch bands; presentation boxes for watches; speaking alarm clock; music jewelry box; badges of precious metal; works of art of precious metal; sports watches.

35 – Pay per click advertising; advertising; online advertising on a computer network; price comparison services; providing business information via a web site; targeted marketing; import-export agency servi-

ces; marketing in the framework of software publishing; marketing; marketing consulting services; sales promotion for others; sales promotions of goods and services for others; provision of an on-line marketplace for buyers and sellers of goods and services; arrange and organize marketing promotions for others; marketing for others' goods and services; retail services for pharmaceutical, veterinary and sanitary preparations and medical supplies.

(260) AM 2024 124401 A

(800) 1556481

(151) 2020 08 13

(891) 2023 08 02

(731) Xiamen Songli Import And Export Co., Ltd  
Zone B1, Unit B, 19th Floor, Rongxinsheng  
Operation Center, No.11 Nantou Road,  
Guanyinshan International Business Center,  
Siming District, Xiamen, Fujian, China

(540)

(591) Black, white

(531) 27.05.01; 27.05.17; 27.05.23

(511)

9 – Batteries, electric; battery jars; plates for batteries; accumulators, electric, for vehicles; battery boxes; solar batteries; batteries, electric, for vehicles; batteries for lighting; accumulators, electric; accumulator jars.

(260) AM 2024 124402 A

(800) 1557798

(151) 2020 08 17

(891) 2023 05 25

(731) Tianyuan LIN

Room 302, Unit 2, Building 16, Yunjian New  
Village, Jiaojiang District, Taizhou City,  
322000 Zhejiang Province, China

(540)

(591) Black, white

(531) 27.05.01

(511)

3 – Shampoos; cleaning preparations; perfumes; cosmetics for animals; toothpaste; laundry preparations; cosmetics; incense; polishing preparations; perfume-ry.

(260) AM 2024 124444 A  
(800) 1746407  
(151) 2023 06 26  
(891) 2023 06 26  
(731) Shanghai Weihonghang Culture Communication Co., Ltd.  
1st Floor, Building 1, No. 947, Jinle Road, Baoshan District, 201901 Shanghai, China

(540)

### MGALL

(591) Black, white  
(511)  
9 – Computer peripheral devices; facsimile machines; electronic notice boards; mouse [computer peripheral]; cabinets for loudspeakers; headphones; computer keyboards; battery chargers; batteries, electric.

(260) AM 2024 124453 A  
(800) 1746614  
(151) 2023 06 07  
(891) 2023 06 07  
(731) SHENZHEN XUNWEIJIA TECHNOLOGY DEVELOPMENT CO., LTD.  
Room 1104, Taoxia Jinhua Building, Gaofeng Community, Dalang Street, Longhua, Shenzhen, 518110 Guangdong, China

(540)



(591) Black, white  
(531) 27.05.01  
(511)  
9 – Couplers [data processing equipment]; signal lanterns; audio mixers; earphones; microphones; microphone stands; headphones; loudspeakers; drainers for use in photography; optical condensers.

(260) AM 2024 124454 A  
(800) 1746644  
(151) 2023 07 20  
(891) 2023 07 20  
(731) Merck KGaA  
Frankfurter Str. 250, 64293 Darmstadt, Germany

(540)

### LONGEVO

(591) Black, white  
(511)  
42 – Medical research; clinical research; scientific research.

(260) AM 2024 124456 A  
(800) 1746663  
(151) 2023 03 27  
(891) 2023 03 27  
(731) Euro Games Technology Ltd.  
4, "Maritsa" Str., "Vranya-Lozen-Triugulnika", BG-1151 Sofia, Bulgaria

(540)



(591) Yellow, red, brown, black and white  
(531) 27.05.02; 27.05.03; 27.05.17; 27.07.02; 27.07.03; 27.07.17; 29.01.15

(511)  
9 – Operating computer software for main frame computers; monitors (computer hardware); computer hardware; apparatus for recording images; monitors (computer programs); computer game programs; recorded computer game programs; apparatus for recording, transmission or reproduction of sound or images; communications servers (computer hardware); electronic components for gambling machines; computer application software featuring games and gaming; computer software for the administration of on-line games and gaming; computer hardware for games and gaming; hardware and software for gambling, gambling machines, gambling games on the Internet and via telecommunication network; computer systems; computer operating system software; computer terminals; interactive terminals; multimedia terminals; electronic terminals for generating lottery tickets; interactive touch screen terminals; computer touchscreens; electronic display panels; liquid crystal display screens; digital signage display panels; multimedia software; multimedia apparatus and instruments; interactive multimedia software for playing games; computer screens; lcd large-screen displays; liquid crystal displays [lcds] for home theatres; media streaming software; computer application software for streaming audio-visual media content via the Internet; software; computer gaming software; computer software packages; computer operating system software; computer software, recorded; software drivers; virtual reality software; games software; entertainment software for computer games; computer programs for network management; electronic lottery tickets; computer software platforms; operating systems; interactive computer systems; operating system programs; computer game software for use with on-line interactive games; interactive casino games provided through a computer or mobile platform; software for slot machines, betting software, software for video slot games, for casino games, for gambling and bingo games, provided online or through computer networks and that can be played on any type of computer device, including arcade games, personal computers, portable devices and mobile phones; automated ticket printing apparatus; automatic ticket dispensing machines; lottery ticket dispen-



sing apparatus; electronic ticket examination machines.

28 – Gaming machines for gambling; chips for gambling; mah-jong; arcade games; gambling machines operating with coins, notes and cards; games; electronic games; parlor games; gaming chips; gaming tables; slot machines [gaming machines]; LCD game machines; slot machines and gaming devices; coin-operated amusement machines; roulette chips; poker chips; chips and dice [gaming equipment]; gaming equipment for casinos; roulette tables; gaming roulette wheels; casino games; gambling machines and amusement machines, automatic and coin-operated; coin-operated amusement machines and/or electronic coin-operated amusement machines with or without the possibility of gain; boxes for coin-operated amusement machines, slot machines and gaming machines; electronic or electrotechnical amusement machines and apparatus, gaming machines, coin-operated entertainment machines; housings for coin-operated amusement machines, gaming equipment, gaming machines, machines for gambling; electropneumatic and electrical gambling machines (slot machines); lottery games; electronic targets for games and sports; parlor game equipment and accessories not included in other classes, in particular tokens, chips, marbles; parlor games, apparatus, equipment and accessories therefor, not included in other classes, in particular electronic targets, backgammon, scratch cards, playing cards, lottery cards, dice; lottery tickets; printed lottery tickets; lottery scratch cards; scratch cards for playing lottery games.

41 – Gambling; services related to gambling; gaming services for entertainment purposes; casino, gaming and gambling services; training in the development of software systems; provision of gaming equipment for gambling halls; providing casino equipment [gambling]; gaming machine entertainment services; providing casino facilities [gambling]; providing halls with gaming machines; amusement arcade services; games equipment rental; rental of gaming machines; providing amusement arcade services; rental of gaming machines with images of fruits; editing or recording of sounds and images; sound recording and video entertainment services; hire of sound reproducing apparatus; provision of gaming equipment for casinos; providing of casino facilities; online gambling services; casino, gaming and gambling services; services related to operation of amusement arcades, on-line casinos and on-line betting websites; online interactive entertainment; on-line casino services; online game services through mobile devices; providing online entertainment in the nature of game tournaments; providing on-line information in the field of computer gaming entertainment; sports betting services; online sports betting services; providing on-line computer games and games of chance, in particular use of non-downloadable game software; lottery services; organi-

zation of lotteries; conducting lotteries; prize draws [lotteries]; conducting lotteries for others; providing slot machine parlors; rental of slot machines [gaming machines].

42 – Computer software technical support services; troubleshooting of computer software problems; provision of technical support in the supervision of computing networks; provision of technical support in the operation of computing networks; technical support services relating to computer software and applications; technical supervision and inspection; monitoring of computer systems by remote access; machine condition monitoring; installation, repair and maintenance of computer software; design, maintenance and updating of computer software; installation, setting up and maintenance of computer software; design, maintenance, development and updating of computer software; installation and customisation of computer applications software; technical consultancy relating to the installation and maintenance of computer software; computer system monitoring services; design of graphic software systems; development of interactive multimedia software; design and development of computer hardware; consultancy relating to the design of computer hardware; consultancy and information services relating to the design and development of computer hardware; design, development and testing of computer software and hardware, in particular for gambling, casino games and betting.

(260) AM 2024 124457 A

(800) 1746664

(151) 2023 05 24

(891) 2023 05 24

(731) ANDREA BIZZOTTO SPA

VIA MOTTON, 9, I-36061 BASSANO DEL GRAPPA (VI), Italy

(540)

## TEPORIA

(591) Black, white

(511)

20 – Furniture; outdoor furniture; gazing globes; cast stone household and garden furniture; mirrors [furniture]; tables; console tables; coffee tables; desks; bookcases; seats; armchairs; sofas; chaise longues; stools; sideboards; showcases; beds; mattresses; pillows; cushions; wardrobes; statues and figurines of plastic; statues and figurines of wax; wooden statues and figurines; rocking chairs; screens [furniture]; bottle racks; baskets, not of metal; wicker baskets; non-metallic containers; umbrella stand; magazine racks; wall decorations of wood; clothes hangers; coat hangers [furniture]; houses and kennels for animals; furniture chests; closures for containers, not of metal; picture frames; displays not of metal; signs of wood or plastic; locks and keys, not of metal; venetian blinds; packaging containers of plastic; plastic trays for pac-

kaging of foodstuffs; waste dumpsters, not of metal, other than for medical use.

(260) AM 2024 124460 A  
 (800) 1746784  
 (151) 2023 06 30  
 (891) 2023 06 30  
 (731) Andrew Nurnberg Associates Limited  
 3-11 Eyre Street Hill, London EC1R 5ET,  
 United Kingdom  
 (540)

## Andrew Nurnberg Associates

(591) Black, white  
 (511)  
 35 – Literary agency services consisting of the negotiation of contracts; promotional and public relations services; organisation of events for commercial or advertising purposes; career advisory services (other than education and training advice); writing of publicity texts, namely, creating press releases; business management of authors and writers; information, advice and consultancy services relating to all of the aforesaid; literary agency services.

41 – Provision of online electronic publications, not downloadable; publishing; electronic publishing; publishing of books; publishing of journals; publishing of stories; publishing of printed matter; publishing of books, magazines; publishing of electronic publications; provision of translation services; organisation of cultural events; education in relation to literary writing; information, advice and consultancy services relating to all of the aforesaid.

45 – Legal assistance in relation to contracts; licensing services; copyright licensing; management of authors' copyright; licensing of printed matter; licensing of intellectual property rights; information, advice and consultancy services relating to all of the aforesaid.

(260) AM 2024 124470 A  
 (800) 1747152  
 (151) 2023 04 11  
 (891) 2023 04 11  
 (731) APRIL INTERNATIONAL ENTERPRISE  
 PTE. LTD.  
 80 RAFFLES PLACE, #50-01 UOB PLAZA 1,  
 SINGAPORE 048624, Singapore  
 (540)

## SILVERPAK

(591) Black, white  
 (511)  
 16 – Paper, cardboard and stationery; printing paper, writing and drawing paper, typewriting paper, blueprints, white paper board, postcard paper, tissue paper, copying tissue paper, paper for facsimile use, letter

paper, tablets [drawing pads], loose leaf paper, notebook, sketchbook, envelopes, account book, ruled paper, pocket book, memo pads, paper and plastic film for wrapping and packaging; tissues; all included in this class.

(260) AM 2024 124471 A  
 (800) 1747182  
 (151) 2023 07 17  
 (891) 2023 07 17  
 (731) KT & G CORPORATION  
 71, Beotkkot-gil, Daedeok-gu, Daejeon,  
 Republic of Korea  
 (540)

## Fiit FALL

(591) Black, white  
 (511)  
 34 – Cigarettes; tobacco; tobacco substitutes; cigars; electronic cigarettes; liquid nicotine solutions for use in electronic cigarettes; liquid solutions for use in electronic cigarettes; flavorings, other than essential oils, for use in electronic cigarettes; humidors; cigar cutters; ashtrays for smokers; electronic cigarette cartridges; neck chains for electronic cigarettes; atomizers for electronic cigarettes; smokers' articles (including lighters for smokers); sticks for cleaning and disinfecting electronic cigarettes; cleaning brushes for electronic cigarettes; pads for cleaning electronic cigarettes; cleaners for electronic cigarettes; cleaning implements for electronic cigarettes; cleaning apparatus for electronic cigarettes; electric cleaners for electronic cigarettes; cases for electronic cigarettes; smokeless tobacco; smokeless cigarette vaporizer pipes; holders for electronic devices for the purpose of heating cigarettes or tobacco, tobacco products and tobacco substitutes; tobacco sticks for electronic cigarettes.

(260) AM 2024 124476 A  
 (800) 1747220  
 (151) 2023 06 07  
 (891) 2023 06 07  
 (731) Toruńskie Zakłady Materiałów Opatrunkowych,  
 Spółka Akcyjna  
 Żółkiewskiego 20/26, PL-87-100 Toruń, Poland  
 (540)



(591) White, dark navy blue, red and gray  
 (531) 26.11.01; 26.11.08; 27.05.01; 27.05.09;  
 27.05.11; 29.01.14

(511)  
5 – Disposable absorbent pants for protection against urinary and/or fecal incontinence.

(260) AM 2024 124485 A  
(800) 1747327  
(151) 2023 06 30  
(891) 2023 06 30

(731) Andrew Nurnberg Associates Limited  
3-11 Eyre Street Hill, London EC1R 5ET,  
United Kingdom

(540)

**ANA**

(591) Black, white

(511)

35 – Literary agency services consisting of the negotiation of contracts; promotional and public relations services; organisation of events for commercial or advertising purposes; career advisory services (other than education and training advice); writing of publicity texts, namely, creating press releases; business management of authors and writers; information, advice and consultancy services relating to all of the aforesaid; literary agency services.

41 – Provision of online electronic publications, not downloadable; publishing; electronic publishing; publishing of books; publishing of journals; publishing of stories; publishing of printed matter; publishing of books, magazines; publishing of electronic publications; provision of translation services; organisation of cultural events; education in relation to literary writing; information, advice and consultancy services relating to all of the aforesaid.

45 – Legal assistance in relation to contracts; licensing services; copyright licensing; management of authors' copyright; licensing of printed matter; licensing of intellectual property rights; information, advice and consultancy services relating to all of the aforesaid.

(260) AM 2024 124486 A  
(800) 1747377  
(151) 2022 12 29  
(891) 2022 12 29

(731) COINMARKETCAP PLATFORM PTE. LTD.  
317 Outram Road, #B1-03, Concorde Shopping  
Centre, SINGAPORE 169075, Singapore

(540)

**CoinMarketCap**

(591) Black, white

(531) 27.05.01

(511)

9 – Downloadable computer programs and software applications in the field of cryptocurrency and digital

assets; electronic publications relating to cryptocurrency and digital assets; downloadable audio files authenticated by non-fungible tokens; downloadable video files authenticated by non-fungible tokens; data, images and audio files authenticated as non-fungible tokens; computer software for the collection, editing, organizing, modifying, book marking, transmission, storage and sharing of data and information; downloadable mobile applications for providing, to a user, numeric and graphic information concerning cryptocurrencies and digital assets, namely, price and market capitalization information; mobile phone applications, downloadable, relating to cryptocurrency and digital assets; downloadable software in the nature of a mobile application for providing, to a user, numeric and graphic information concerning cryptocurrencies and digital assets, namely, price and market capitalization information; computer software and programs used in the field of electronic commerce; authentication software; computer software for financial database management; computerised financial management information systems; downloadable computer software for managing cryptocurrency transactions using blockchain technology; computer software and programs for processing electronic payments to and from others; electronic currency converters; downloadable cryptographic keys for receiving and spending crypto assets; self-synchronizing digital encryptors; computer software platforms, recorded or downloadable.

36 – Monitoring of financial portfolios; valuation of portfolios of securities; financial information services; financial modelling services; financial valuations; financial exchange of virtual currency; agencies for the exchange of currency; provision of financial information in the nature of rates of exchange by means of online currency exchange calculators; securities trading services; currency trading services; financial services; financial advisory services; financial consultancy; providing financial information via a website; monitoring of investment funds; financial research; providing information and research in the field of finance and financial investments; providing information, commentary and advice in the field of finance, financial investments and financial valuations; providing financial information on digital currencies and digital asset transactions via a web site; providing financial information, news and commentary in the field of digital currencies and digital assets; financial information in the nature of rates of exchange; provision of exchange rate lists; financial analysis relating to prices of cryptocurrencies and other digital assets; financial analysis relating to cryptocurrency; financial consultancy relating to cryptocurrency; monitoring of funds; monitoring of investments; investment research; economic financial research services; equity research; financial modelling; valuation of assets.

42 – Computer programming relating to cryptocurrency and digital assets; application service provider fea-

turing application programming interface (API) software for providing numeric and graphic information concerning cryptocurrencies and digital assets, namely, price and market capitalization information; providing a website featuring non-downloadable software for presenting numeric and graphic information concerning cryptocurrencies and digital assets, namely, price and market capitalization information; hosting a website featuring resources, namely, a website featuring primarily non-downloadable software for numeric and graphic information concerning cryptocurrencies and digital assets, namely, price and market capitalization information and also featuring non-downloadable publications in the nature of numeric and graphic information in the field of cryptocurrencies and digital assets; providing a web site featuring temporary use of non-downloadable software for presenting numeric and graphic information concerning cryptocurrencies and digital assets, namely, price and market capitalization information; providing on-line non-downloadable software for monitoring cryptocurrency and digital asset transactions; platform as a service [PaaS] concerning cryptocurrencies and digital assets; software as a service [SaaS] concerning cryptocurrencies and digital assets; cryptocurrency mining; user authentication services using blockchain-based software technology for cryptocurrency transactions; updating of computer software; maintenance of computer software; computer software design; conversion of computer programs and data, other than physical conversion; providing search engines for the internet; data cryptology services; design and development of computer software for cryptocurrency; hosting of computerized data, files, applications and information; electronic data storage; computerised business information storage; data mining; electronic monitoring of transaction and device activity to detect fraud via the internet; technical data analysis services; data encryption services; providing temporary use of non-downloadable software applications accessible via a website; provision of online non-downloadable software; hosting web portals; digital and electronic signature verification services [electronic cryptology services]; programming of software for e-commerce platforms; authentication services for computer security; user authentication services using blockchain technology; providing user authentication services using single sign-on technology for online software applications; creation of a virtual environment being computer programming services.

(260) AM 2024 124487 A  
 (800) 1747383  
 (151) 2023 04 05  
 (891) 2023 04 05  
 (731) Herbalife International, Inc.  
 800 W. Olympic Blvd., Suite 406, Los Angeles  
 CA 90015, USA

(540)



(591) Black, white  
 (531) 05.03.11; 05.03.15  
 (511)

3 – Cosmetics; non-medicated skin care preparations, namely, facial creams, eye creams, facial cleansers, scrubs, cleansing creams, lotions and oils, body lotion, moisturizers and toners, gels, washes, and masks for use on the face and body, shaving creams; non-medicated sun care preparations; soaps; perfumery, essential oils, hair lotions, hair care products; dentifrices; shampoos, conditioners, hair styling sprays, gels, and pomades; exfoliants, toners for cosmetic use, and sprays for cosmetic use; hand lotions, creams, gels, and gel scrubs, non-medicated; shaving toiletries for men; fragrances; abrasive or exfoliant cloths; skin whitening products; skin care products.

5 – Dietary supplements; dietary supplements, consisting of vitamins, minerals, herbs, fiber, or protein in tablet, powder, capsule or liquid form; nutritional fortified protein drink mixes; powdered drinks and drink mixes for use in nutritional and dietary health regimens; nutritional additives to foodstuffs; pharmaceutical and veterinary preparations; sanitary preparations for medical purposes; dietetic substances adapted for medical use, food for babies; dietary supplement drink mixes.

29 – Milk products; foods and snacks made from processed oils, fats, and nuts; fruit-based snack food; nut-based snack bars; soups, preparations for making soup, vegetable soup preparations, milk, milk beverages, milk products, vegetable-based snack foods containing protein, powdered protein, minerals, vitamins, and herbal ingredients (not for medicinal use), meat, fish, poultry and game meat extracts; edible oils and fats, except spreads; preserved, dried and cooked fruits and vegetables; jellies, jams, compotes; eggs; milk shakes; protein milk shakes.

30 – Chocolate and chocolate-based beverages; coffee, tea, cocoa, chocolate and beverages based on coffee, tea and cocoa, chocolate; spices; preparations made from cereals, cereal-based snack food; powder for making tea-based, cocoa-based beverages; powdered cocoa-based preparations for making beverages; herbal teas and herbal infusions; culinary herbs.

32 – Non-alcoholic beverages; minerals and aerated waters and other non-alcoholic drinks, syrups and other preparations for making beverages; fruit drinks and fruit juices and other preparations for making

beverages; ready-to-drink, concentrated, or powdered non-alcoholic beverages; powders and concentrates for making non-alcoholic beverages; drinks for sports and athletics training; sports drinks containing proteins, minerals and vitamins; non-alcoholic beverages and powdered or concentrated preparations for making non-alcoholic beverages.

35 – Advertising; business management; business administration; office functions; services to assist others with direct marketing, advertising, lead generation and order processing; electronic data management services related to weight management, human health and fitness, multi-level marketing, and development of small business; retail services; wholesale services; online commercialization and catalog commercialization services; retail and wholesale services in the fields of cosmetics, supplements, foods, and beverages.

(260) AM 2024 124489 A  
 (800) 1747441  
 (151) 2023 07 18  
 (891) 2023 07 18  
 (731) Apple Inc.  
 One Apple Park Way, Cupertino CA 95014,  
 USA  
 (540)



(591) The color(s) blue green, turquoise, and blue is/are claimed as a feature of the mark  
 (531) 05.05.20; 05.05.21; 26.01.01; 26.01.05; 26.01.06; 26.01.15; 26.01.24; 29.01.12  
 (511)

9 – Downloadable computer software for meditation, breathing exercises, mindfulness instruction, and promoting relaxation and well-being; downloadable computer software for providing reminders and tracking duration and frequency of meditation sessions and breathing exercises; downloadable computer software for tracking and displaying heart rate information during meditation sessions and breathing exercises; recorded computer software for meditation, breathing exercises, mindfulness instruction, and promoting relaxation and well-being; recorded computer software for providing reminders and tracking duration and frequency of meditation sessions and breathing exercises; recorded computer software for tracking and displaying heart rate information during meditation sessions and breathing exercises.

(260) AM 2024 124490 A  
 (800) 1747450  
 (151) 2023 07 18  
 (891) 2023 07 18  
 (731) Heidelberg Materials AG  
 Berliner Str. 6, 69120 Heidelberg, Germany  
 (540)



(591) Light green, dark green and white  
 (531) 27.05.01; 29.01.11  
 (511)  
 1 – Chemicals and chemical preparations for use in construction; chemical additives; chemicals being additives for cement, concrete and other cementitious construction materials.  
 9 – Computer software (application software, artificial intelligence and machine learning software, software for monitoring, analysing, controlling and running physical world operations, system and system support software, and firmware, virtual and augmented reality software, web applications and server software).

19 – Building and construction materials and elements, not of metal; concrete; cement; aggregate materials for use in concrete; aggregates; asphalt.

35 – Retail services relating to building and construction materials; wholesale services relating to building and construction materials; professional business consultancy services relating to purchase and sale of building and construction materials.

37 – Building and construction services; repair and maintenance of buildings; repair and maintenance of roads; property development services [construction].

39 – Transport and delivery of building and construction materials; storage services; waste collection; waste removal.

40 – Recycling of waste and trash; treatment of waste and trash; destruction of waste and trash; incineration of waste and trash.

42 – Chemical laboratories; technological consultation services relating to construction materials, building materials and construction services; chemistry services; engineering services; IT services (software development, programming and implementation, hosting services and software as a service [SaaS] and rental of software, data duplication and data conversion services, data coding services).

(260) AM 2024 124494 A  
 (800) 1130921  
 (151) 2012 07 16  
 (891) 2023 07 14  
 (731) GROUP Fourteen IP Pty Ltd  
 3 Moss Place, North Melbourne VIC 3051,  
 Australia

(540)

## GROWN ALCHEMIST

(591) Black, white

(511)

3 – Cosmetics and skin care products, cosmetics of all types, including foundation, concealer, mascara, eye shadow, eye and/or brow liners, lipstick, lip liner, lip balm, face powder, bronzer, blusher, moisturisers, make-up remover; non-medicated body powder; skin soaps; bath gel, bath oils, bath salts, bath beads, and bath fizzies; non-medicated skin care preparations, including lotions, creams, cleansers, scrubs, masks and toners; hair care and hair styling preparations, including shampoos, conditioners, finishing spray, and gels; personal deodorants, sun-tanning preparations; sunscreen oils and lotions; shaving preparations; dentifrices; perfumes, eau de toilette, essential oils for personal use, perfume oils; nail care preparations; nail enamel; pumice stone, cotton sticks and wool swabs for non-medical purposes all for use on the body; scented room fragrances, incense sticks, potpourri and sachets; powdered cosmetic tissues; tissues impregnated with lotions; kits and gift sets containing skin and/or hair care preparations, all the aforesaid goods being goods included in this class.

(260) AM 2024 124495 A

(800) 1151585

(151) 2012 11 07

(891) 2023 08 08

(731) Dentons Group (a Swiss Verein)

Schützengasse 1, CH-8001 Zurich, Switzerland

(540)

## DENTONS

(591) Black, white

(511)

16 – Printed matter, namely, printed publications in the nature of brochures, manuals, books, booklets, newsletters, reports, and printed instructional and teaching materials other than apparatus and stationery, all of the aforesaid goods relating to legal matters, issues, affairs and services.

41 – Arranging and conducting of seminars and conferences in the field of legal matters, issues, affairs and services; education and training services, namely, classes in the field of legal matters, issues, affairs and services; preparation of reports in the field of legal matters, issues, affairs and services; providing educational information in the field of legal matters, issues, affairs and services; and providing advisory services all relating to the aforesaid services.

45 – Legal services; legal research services; providing information relating to legal matters; issuing of legal information; providing legal advice; legal consultancy services; legal enquiry services; legal services relating to business; legal support services; public record in-

vestigation services; preparation of legal reports; patent and trademark agency services; company formation and registration services; and provision of information, consultancy and advisory services relating to the aforesaid services.

(260) AM 2024 124496 A

(800) 1172087

(151) 2013 05 31

(891) 2023 08 08

(731) Dentons Group (a Swiss Verein)

Schützengasse 1, CH-8001 Zurich, Switzerland

(540)



(591) Purple, white

(531) 18.07.20; 24.15.01; 29.01.12

(511)

16 – Printed matter, namely, printed publications in the nature of brochures, manuals, books, booklets, newsletters, reports, and printed instructional and teaching materials other than apparatus and stationery, all of the aforesaid goods relating to legal matters, issues, affairs and services.

41 – Arranging and conducting of seminars and conferences in the field of legal matters, issues, affairs and services; education and training services, namely, classes in the field of legal matters, issues, affairs and services; preparation of reports in the field of legal matters, issues, affairs and services; providing educational information in the field of legal matters, issues, affairs and services; and providing advisory services all relating to the aforesaid services.

45 – Legal services; legal research services; providing information relating to legal matters; issuing of legal information; providing legal advice; legal consultancy services; legal enquiry services; legal services relating to business; legal support services; public record investigation services; preparation of legal reports; patent and trademark agency services; company formation and registration services; provision of information, consultancy and advisory services relating to the aforesaid services.

(260) AM 2024 124544 A

(800) 1747793

(151) 2023 06 13

(891) 2023 06 13

(731) NINGXIA DAYAO JIABIN BEVERAGE CO., LTD.

Room 208, No. 41, Xiangyang Street, High-Tech Industrial Park, Dawukou District, Shizuishan City, 010000 Ningxia Hui Autonomous Region, China

(540)



(591) Black, white

(531) 06.01.02; 06.01.04; 26.03.03; 26.03.16;  
26.03.19; 26.03.24; 27.05.09; 27.05.17; 28.03

(511)

32 – Beer; non-alcoholic fruit extracts; waters [beverages]; mineral water [beverages]; tomato juice [beverage]; aerated water; non-alcoholic honey-based beverages; syrups for lemonade.

(260) AM 2024 124550 A

(800) 1747987

(151) 2023 06 01

(891) 2023 06 01

(731) Crostalia Limited

Unit 1102, 11/F, 29 Austin Road, Tsim Sha Tsui, Kowloon, Hong Kong, China

(540)

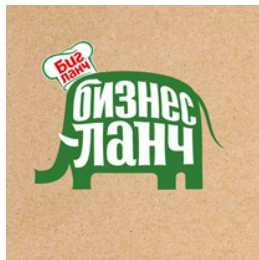

(591) White, green, red, light beige, beige and dark beige

(531) 03.02.01; 03.02.24; 09.07.19; 28.05; 29.01.13

(526) The "R" element in the circle.

(511)

29 – Agar-agar for culinary purposes; aloe vera prepared for human consumption; alginates for culinary purposes; andouillettes; anchovy, not live; peanuts, prepared; artichokes, preserved; white of eggs; beans, preserved; soya beans, preserved, for food; broth; ginger jam; verjuice for culinary purposes; ham; fatty substances for the manufacture of edible fats; laver, preserved; edible birds' nests; cabbage rolls stuffed with meat; peas, preserved; mushrooms, preserved; guacamole; berry-based fool; game, not live; gelatine; meat jellies; jellies for food, other than confectionery; yolk of eggs; coconut fat; bone oil for food; lard; suet for food; edible fats; fruit-based snack food; milk substitutes; soya patties; tofu patties; charcuterie; raisins; caviar; aubergine paste; vegetable marrow paste; fish roe, prepared; ginger, preserved; crystallized ginger; pickled ginger; yogurt; sauerkraut; cassoulet; quark; kephir; kimchi; isinglass for food; potato-based dumplings; klipfish [salted and dried cod]; milk sha-

kes; black pudding; onion rings; arrangements of processed fruit; compotes; meat, tinned; vegetables, tinned; fish, tinned; fruits, tinned; duck confits; broth concentrates; vegetable-based concentrate for cooking; fruit-based concentrate for cooking; corn dogs; gherkins; shrimps, not live; prawns, not live; buttercream; croquettes; silkworm chrysalis for human consumption; sweet corn, processed; koumiss; spiny lobsters, not live; lecithin for culinary purposes; edible ant larvae, prepared; salmon, not live; onions, preserved; margarine; marmalade; oils for food; peanut butter; cocoa butter for food; coconut oil for food; coconut butter; maize oil for food; sesame oil for food; linseed oil for food; extra virgin olive oil for food; olive oil for food; palm oil for food; palm kernel oil for food; sunflower oil for food; rape oil for food; butter; soya bean oil for food; mussels, not live; almonds, ground; animal marrow for food; shellfish, not live; molluscs, not live; milk; peanut milk; peanut milk for culinary purposes; coconut milk; coconut milk for culinary purposes; almond milk; almond milk for culinary purposes; oat milk; rice milk; rice milk for culinary purposes; albumin milk; curd; condensed milk; soured milk; soya milk; powdered milk; fermented baked milk; fish meal for human consumption; vegetable mousses; fish mousses; fruit pulp; meat; meat, preserved; freeze-dried meat; lactic acid drinks; milk beverages, milk predominating; peanut milk-based beverages; coconut milk-based beverages; almond milk-based beverages; edible insects, not live; sausage casings, natural or artificial; vegetables, preserved; freeze-dried vegetables; vegetables, processed; vegetables, dried; vegetables, cooked; hash browns; potato fritters; olives, preserved; lobsters, not live; omelettes; flavoured nuts; candied nuts; coconut, desiccated; nuts, prepared; tomato paste; pressed fruit paste; liver pâté; pectin for culinary purposes; preserved peppers; liver; pickles; vegetable-based prepared meals for toddlers; jams; powdered eggs; milk products; fish-based foodstuffs; poultry, not live; white pudding; bulgogi; pollen prepared as foodstuff; cranberry compote; tomato purée; apple purée; crayfish, not live; crustaceans, not live; ratatouille; fish, preserved; fish, not live; salted fish; vegetable salads; fruit salads; bacon; sardines, not live; satay; pork; herrings, not live; seeds, prepared; sunflower seeds, prepared; cream [dairy products]; whipped cream; vegetable-based cream; fat-based spreads for bread slices; smetana; lemon juice for culinary purposes; tomato juice for cooking; vegetable juices for cooking; salted meats; sausages; sausages in batter; hot dog sausages; preparations for making bouillon; preparations for making soup; tofu skin; vegetable-based spreads; nut-based spreads; fruit jelly spreads; tripe; berry soup; soups; vegetable soup preparations; whey; cottage cheese fritters; cheese; tajine [prepared meat, fish or vegetable dish]; tahini; cottage cheese; tofu; tempeh; sea-cucumbers, not live; truffles, preserved; tuna, not live; oysters, not live; falafel; milk ferments for culinary purposes; rennet; fish

fillets; dates; crystallized fruits; frozen fruits; fruit, preserved; fruit, processed; fruit preserved in alcohol; fruit, stewed; hazelnuts, prepared; potato flakes; hummus; edible flowers, dried; fruit peel; preserved garlic; lentils, preserved; potato crisps; low-fat potato crisps; fruit chips; choucroute garnie; non-alcoholic eggnog; seaweed extracts for food; meat extracts; berries, preserved; eggs; snail eggs for consumption; yakitori.

30 – Vanilla flavourings for culinary purposes; flavourings, other than essential oils, for cakes; flavourings, other than essential oils, for beverages; coffee flavourings; food flavourings, other than essential oils; star aniseed; baozi; cereal bars; high-protein cereal bars; pancakes; savoury pancakes; freeze-dried dishes with the main ingredient being rice; freeze-dried dishes with the main ingredient being pasta; noodle-based prepared meals; buns; bulgur; bread rolls; pains au chocolat; edible paper wafers; edible rice paper; edible paper; burritos; vanillin [vanilla substitute]; waffles; vermicelli; natural sweeteners; sausage binding materials; binding agents for ice cream; orange blossom water for culinary purposes; seawater for cooking; seaweed [condiment]; malt biscuits; cloves [spice]; mirror icing [mirror glaze]; cake frosting [icing]; glucose for culinary purposes; mustard; croûtons; buckwheat, processed; gluten additives for culinary purposes; yeast; yeast for brewing beer; thickening agents for cooking foodstuffs; leaven; rice-based snack food; cereal-based snack food; cocoa substitutes; coffee substitutes; vegetal preparations for use as coffee substitutes; tea substitutes; dressings for salad; fruit jellies [confectionery]; candy decorations for cakes; confectionery in the form of mousses; confectionery for decorating Christmas trees; cakes; Danish pastries; pastries; peanut confectionery; almond confectionery; confectionery; fruit confectionery; pasta; ground ginger; frozen yogurt [confectionery ices]; cocoa; cream of tartar for culinary purposes; capers; coffee capsules, filled; caramels [sweets]; curry [spice]; ketchup [sauce]; quinoa, processed; quiches; gluten prepared as foodstuff; flour-based dumplings; kombucha; sweets; liquorice [confectionery]; peppermint sweets; mints for breath freshening; liqueur chocolates; dulce de leche; cinnamon [spice]; coffee; unroasted coffee; starch for food; crackers; rice crackers; custard; crème brûlée; flavoured jelly crystals for making jelly confectionery; croissants; hominy grits; semolina; oatmeal; crushed barley; groats for human food; ice cubes; corn, milled; corn, roasted; meat pies; fruit coulis [sauces]; turmeric; couscous; laksa; noodles; soba noodles; udon noodles; ice for refreshment; ice, natural or artificial; edible ices; ice pops; potato-based flatbreads; rice cakes; mayonnaise; macaroons [pastries]; macaroni; maltose; hominy; piccalilli; marinades; marzipan; honey; miso; royal jelly; ice cream; bean meal; buckwheat flour; tapioca flour; potato flour; corn flour; nut flours; flour; wheat flour; soya flour; barley meal; chocolate mousses;

muesli; mint for confectionery; cocoa beverages with milk; coffee beverages with milk; coffee-based beverages; cocoa-based beverages; chamomile-based beverages; tea-based beverages; tea beverages with milk; chocolate beverages with milk; chocolate-based beverages; infusions, not medicinal; nougat; gnocchi; crushed oats; husked oats; kimchi pancakes; onigiri; nutmegs [spice]; chocolate-coated nuts; stick liquorice [confectionery]; ginger paste [seasoning]; lozenges [confectionery]; molasses for food; pâtés en croûte; pelmeni; pepper; allspice; peppers [seasonings]; pesto; biscuits; coconut macaroons; petit-beurre biscuits; bibimbap [rice mixed with vegetables and beef]; pies; noodle-based prepared meals for toddlers; pizzas; meat gravies; spelt, processed; fondants [confectionery]; popcorn; powders for making ice cream; baking powder; mustard meal; pralines; aromatic preparations for food; condiments; cereal preparations; oat-based food; propolis; profiteroles; gingerbread; spices; petits fours; rice pudding; puddings; cake powder; ravioli; ramen; chewing gum; chewing gum for breath freshening; relish [condiment]; rice; prepared rice rolled in seaweed; instant rice; wheat germ for human consumption; spring rolls; sago; sugar; crystallized rock sugar; palm sugar; processed hemp seeds [seasonings]; sesame seeds [seasonings]; linseed for culinary purposes [seasoning]; processed seeds for use as a seasoning; processed squash seeds [seasonings]; aniseed; agave syrup [natural sweetener]; golden syrup; savoury pancake mixes; batter mixes; baking soda [bicarbonate of soda for cooking purposes]; crystallized lemon juice [seasoning]; malt for human consumption; salt for preserving foodstuffs; cooking salt; celery salt; sorbets [ices]; ham glaze; cranberry sauce [condiment]; soya sauce; tomato sauce; apple sauce [condiment]; sauces [condiments]; pasta sauce; spaghetti; seasonings; chocolate-based spreads; chocolate spreads containing nuts; preparations for stiffening whipped cream; shaved ice with sweetened red beans; rusks; breadcrumbs; sushi; sandwiches; tabbouleh; tacos; tamarind [condiment]; tapioca; tarts; dough; pastry dough; almond paste; rice pulp for culinary purposes; cake batter; tortillas; garden herbs, preserved [seasonings]; chocolate decorations for cakes; vinegar; beer vinegar; ferments for dough; halvah; harissa [condiment]; bread; gluten-free bread; unleavened bread; chips [cereal products]; corn flakes; oat flakes; hot dog sandwiches; flowers or leaves for use as tea substitutes; jiaozi; chicory [coffee substitute]; herbal teas; tea; kelp tea; iced tea; chutneys [condiments]; minced garlic [condiment]; cheeseburgers [sandwiches]; chocolate-covered potato chips; chow-chow [condiment]; saffron [seasoning]; chocolate; malt extract for food; essences for foodstuffs, except etheric essences and essential oils; husked barley.



(260) AM 2024 124551 A  
 (800) 1748004  
 (151) 2023 04 07  
 (891) 2023 04 07  
 (731) YEREVAN BRANDY COMPANY, CJSC  
 2 Admiral Isakov Avenue, 0082 Yerevan,  
 Armenia

(540)



(591) Light brown, dark brown, brown, black, white  
 and apricot

(531) 05.07.27; 06.01.02; 26.04.04; 29.01.14

(511)

33 – Armenian brandy (with a taste of coffee); brandy (with a taste of coffee); vodka (with a taste of coffee); alcoholic beverages, except beer (with a taste of coffee); aperitifs (with a taste of coffee); distilled beverages (with a taste of coffee); cocktails (with a taste of coffee); liqueurs (with a taste of coffee); alcoholic essences (with a taste of coffee).

(260) AM 2024 124559 A

(800) 1748139

(151) 2023 02 17

(891) 2023 02 17

(731) Pikdare-Società per Azioni  
 Via Saldarini Catelli 10, I-22070 Casnate con  
 Bernate, Italy

(540)

**indolor** experience

(591) Black, white

(531) 26.11.01; 26.11.08; 27.05.01; 27.05.09;  
 27.05.11

(511)

10 – Medical instruments and apparatus; surgical instruments; hypodermic syringes; disposable syringes; needles for injections; needles for insulin pens, catheters, syringes of all kinds for medical purposes; orthopedic articles; thermometers and measuring instruments for medical purposes; arterial blood pressure measuring apparatus, intracranial pressure measuring apparatus, stethoscopes; aerosol medical apparatus and fittings therefor; inhalers and fittings therefor; rigid bandages for orthopaedic purposes; humidifiers and vapourisers for medical purposes; reusable heat-releasing neck cushions for medical purposes, pads for medical purposes; apparatus for diagnostic medical tests, including in kit form; first-aid equipment, including in kit form [for medical purpose]; heating

pads for medical purposes; thermal compresses and dressings for first aid for medical purposes; heating blankets and heating cushions for medical purposes; instant ice for first aid and for medical purposes; disposable containers for diagnostic purposes; ear plugs; disposable gloves for examination, gloves for medical and surgical purposes, arterial tourniquets; therapeutic devices for administering oxygen; urinals, furniture for medical purposes and hospitals; disposable medical and surgical products, including sheets for medical and surgical purposes, draw-sheets for sick beds, surgical drapes and operating covers, liquid-proof coverings of textile or not of textile and/or film for beds, medical examination tables and stretchers, covers for covering the entire human body and/or limited areas of the body.

(260) AM 2024 124560 A

(800) 1748142

(151) 2023 02 28

(891) 2023 02 28

(731) DAVIDE CAMPARI – MILANO N.V.  
 HERENGRACHT 420, NL-1017 BZ  
 AMSTERDAM, Netherlands

(540)



(591) Blue, light blue, brown, white

(531) 03.01.08; 03.01.24; 05.03.11; 05.03.13;  
 05.03.16; 23.05.05; 24.01.05; 24.01.18;  
 24.01.20; 24.01.25; 26.07.20; 27.05.10;  
 29.01.13

(511)

32 – Beer; beer-based cocktails; cocktails, non-alcoholic; aperitifs, non-alcoholic; seltzer water; mineral water [beverages]; non-alcoholic fruit juice beverages; energy drinks; essences for making beverages; must; pastilles for effervescing beverages; powders for effervescing beverages; non alcoholic preparations for making beverages; syrups for beverages; fruit juices; vegetable juices [beverages]; non-alcoholic beverages.

33 – Alcoholic beverages (except beer); preparations for making alcoholic beverages; wine; wine based flavoured beverages; sparkling wines; bitters; aperitifs; pre-mixed alcoholic beverages, other than beer-based; cocktails; distilled beverages; "bourbon whiskey" (gi) spirit drink; gin; liqueurs; whisky; vermouth; alcoholic essences; alcoholic extracts.

(260) AM 2024 124561 A  
(800) 1748176  
(151) 2023 04 26  
(891) 2023 04 26  
(731) Oleksandr Syvak  
ul. Metalowców, 51, Suite 201992, PL-39-200  
Dębica, Poland  
(540)



(591) Black, blue, red and orange  
(531) 26.03.03; 26.07.18; 27.05.01; 29.01.15  
(511)

16 – Albums; artists' pens; arts and crafts kits for painting and modeling materials; aquarelles; books; canvas for painting; colouring pens; colour pens; drawing boards; drawing instruments; drawing materials; drawing pads; drawing pens; embroidery designs [patterns]; fountain pens; glitter for stationery purposes; graphic prints; graphic representations; magazines; marking pens [stationery]; manuals [handbooks]; modelling clay; modelling paste; modelling materials; modelling wax, not for dental purposes; note books; origami folding paper; pads [stationery]; paintbrushes; painters' brushes; painters' easels; paintings [pictures], framed or unframed; papers for painting and calligraphy; pastels [crayons]; palettes for painters; pencil leads; pens; pens [office requisites]; pencils; pictures; plastics for modelling; polymer modelling clay; printed publications; sewing patterns; scrapbooks; stationery; tracing patterns; teaching materials [except apparatus]; watercolors [paintings]; writing brushes; writing chalk; writing instruments; writing materials; writing or drawing books.

25 – Caps being headwear; clothing; combinations [clothing]; headwear; jackets [clothing]; jumpers [sweaters]; knitwear [clothing]; masquerade costumes; pullovers; socks; sports jerseys; sports singlets; sweaters; suits; tee-shirts; waistcoats [vests].

28 – Bingo cards; board games; boxing gloves; building games; card games; dolls; dominoes; games; jigsaw puzzles; masks [playthings]; novelty toys for parties; parlour games; playing cards; punching bags for boxing; toys; toy imitation cosmetics; toy dough; toy figures; toy putty; trading cards for games.

(260) AM 2024 124562 A  
(800) 1748224  
(151) 2023 06 07  
(891) 2023 06 07  
(731) AH License ApS  
Høgevej 19, DK-3400 Hillerød, Denmark  
(540)

## Bibs

(591) Black, white

(511)  
10 – Apparatus, devices and articles for nursing infants; feeding aids and pacifiers; nursing appliances for use in breast feeding; breast pumps; breast shields; nipple shields for personal use; nipple shields for breastfeeding; breast milk storage bottles; trays specially designed for storage and freezing of breast milk; dummies [teats] for babies; disposable teats; dummies [teats] for baby bottles; paediatric pacifiers; dummies [teats] for babies; clips for pacifiers; holders adapted for pacifier, including boxes; holders specially designed for pacifier, including boxes; pacifiers boxes for storage, transportation and sterilization; feeding bottles; feeding bottle teats; closures, caps and valves for feeding bottles; covers for baby feeding bottles; feeding aids for babies comprising a food bottle including a built in spoon; feeding aids for babies comprising a food bottle, a feeding device and a handle; feeding apparatus comprising a food container with apertures where the food container while in a baby's mouth collapses by external force that forces the food to pass through apertures into the baby's mouth; teething rings for infants; teething rings; teething rings incorporating baby rattles.

(260) AM 2024 124579 A  
(800) 1640257  
(151) 2021 12 10  
(891) 2023 08 16  
(731) SOREMARTEC S.A.  
16, route de Trèves, L-2633 Senningerberg,  
Luxembourg  
(540)



(591) Black, orange, red and brown  
(531) 27.05.04; 27.05.09; 27.05.10; 29.01.13  
(511)

30 – Pastry and confectionery; chocolate and chocolate-based products; chocolate-coated nuts; biscuits; filled wafers; sweets [candy]; edible ices.

(260) AM 2024 124580 A  
(800) 1665134  
(151) 2022 05 12  
(891) 2023 08 16  
(731) SOREMARTEC S.A.  
Route de Trèves 16, L-2633 Senningerberg,  
Luxembourg

(540)



(591) Gold, brown, white and beige  
 (531) 05.07.06; 08.01.19; 08.01.22; 08.01.23;  
 25.01.19; 26.01.01; 26.01.04; 26.01.20;  
 27.05.04; 27.05.08; 27.05.13; 27.05.19;  
 29.01.13  
 (511)  
 30 – Chocolate; chocolate bars.

(260) AM 2024 124633 A  
 (800) 1749041  
 (151) 2023 06 28  
 (891) 2023 06 28  
 (731) Guangdong Heyicai Investment Co., Ltd.  
 398-8 Xingyuan Five Road, Yuanzhou Town,  
 Boluo County, 516000 Huizhou City,  
 Guangdong Province, China

(540)

**iLovbee**

(591) Black, white  
 (511)  
 9 – Wrist rests for use with computers; pocket calculators; computers; computer peripheral devices; computer game software; computer keyboards; covers for computer keyboards; mouse [computer peripheral]; mouse pads; battery chargers for laptop computers.

(260) AM 2024 124647 A  
 (800) 1749254  
 (151) 2023 03 28  
 (891) 2023 03 28  
 (731) Liability Limited Company "SPAR Middle  
 Volga"  
 Geroya Popova St, 43B, Office 15, RU-603058  
 Nizhny Novgorod, Russian Federation

(540)

**ALTIER**

(591) Black, white  
 (511)  
 30 – Cereal bars; high-protein cereal bars; pancakes; buns; bread rolls; burritos; vanillin [vanilla substitute]; vareniki [stuffed dumplings]; waffles; malt biscuits; mirror icing [mirror glaze]; cake frosting [icing]; croutons; leaven; rice-based snack food; cereal-based snack food; zephyr being confectionery;

fruit jellies [confectionery]; candy decorations for cakes; confectionery for decorating Christmas trees; cakes; pastries; peanut confectionery; almond confectionery; frozen yogurt [confectionery ices]; caramels [sweets]; kimchijeon [fermented vegetable pancakes]; flour-based dumplings; sweets; liquorice [confectionery]; peppermint sweets; mints for breath freshening; dulce de leche; crackers; custard; groats for human food; corn, milled; corn, roasted; meat pies; crystallized rock sugar; rice cakes; potato-based flatbreads; macarons [pastries]; marzipan; honey; royal jelly; ice cream; bean meal; buckwheat flour; tapioca flour; potato flour; corn flour; nut flours; flour; wheat flour; soya flour; barley meal; dessert mousses [confectionery]; chocolate mousses; muesli; mint for confectionery; cocoa beverages with milk; coffee beverages with milk; coffee-based beverages; cocoa-based beverages; chamomile-based beverages; tea-based beverages; chocolate beverages with milk; chocolate-based beverages; okonomiyaki [Japanese savory pancakes]; onigiri [rice balls]; nutmegs [spice]; chocolate-coated nuts; stick liquorice [confectionery]; pastila [confectionery]; lozenges [confectionery]; molasses for food; pâtés en croûte; pelmeni [dumplings stuffed with meat]; biscuits; petit-beurre biscuits; bibimbap [rice mixed with vegetables and beef]; pies; pizzas; fondants [confectionery]; popcorn; powders for making ice cream; baking powder; mustard meal; pralines; aromatic preparations for food; condiments; cereal preparations; oat-based food; gingerbread; spices; petits fours [cakes]; rice pudding; puddings; cake powder; fruit coulis [sauces]; ravioli; relish [condiment]; rice; instant rice; spring rolls; sago; sugar; palm sugar; sesame seeds [seasonings]; linseed for culinary purposes [seasoning]; processed seeds for use as a seasoning; agave syrup [natural sweetener]; golden syrup; molasses syrup; candy bars; batter mixes for okonomiyaki [Japanese savory pancakes]; sorbets [ices]; cranberry sauce [condiment]; soya sauce; tomato sauce; apple sauce [condiment]; sauces [condiments]; pasta sauce; spaghetti; seasonings; chocolate-based spreads; chocolate spreads containing nuts; rusks; breadcrumbs; sushi; senbei [rice crackers]; sandwiches; tacos; tapioca; tarts; dough; pastry dough; almond paste; rice pulp for culinary purposes; cake batter; tortillas; garden herbs, preserved [seasonings]; chocolate decorations for cakes; ferments for dough; halvah; bread; unleavened bread; chips [cereal products]; corn flakes; oat flakes; hot dog sandwiches; flowers or leaves for use as tea substitutes; jiaozi; chicory [coffee substitute]; tea; iced tea; cheeseburgers [sandwiches]; chow-chow [condiment]; saffron [seasoning]; chocolate; desserts [sugar confectionery]; chocolate confectionery; confectionery; chocolate bars; cottage cheese based confectionery.

(260) AM 2024 124655 A  
(800) 1749436  
(151) 2023 07 05  
(891) 2023 07 05  
(731) ÇAĞLAYAN SOĞUTMA ANONİM ŞİRKETİ  
Büyükkayacık Mahallesi, 13 Nolu Sokak,  
23/1, Selçuklu, Konya, Türkiye  
(540)



(591) Black, red and white  
(531) 26.02.01; 26.13.25; 27.05.24; 29.01.13  
(511)

11 – Lighting installations; lights for vehicles and interior-exterior spaces; heating installations using solid, liquid or gas fuels or electricity; central heating boilers, boilers for heating installations, radiators [heating], heat exchangers, not parts of machines, stoves, kitchen stoves, solar thermal collectors [heating]; steam, gas and fog generators; steam boilers, other than parts of machines, acetylene generators, oxygen generators, nitrogen generators; installations for air-conditioning and ventilating; cooling installations and freezers; electric and gas-powered devices, installations and apparatus for cooking, drying and boiling; cookers, electric cooking pots, electric water heaters, barbecues, electric laundry driers; hair driers; hand drying apparatus; water softening apparatus; water purification apparatus; water purification installations; waste water purification installations; electric bed warmers and electric blankets, not for medical use; electric pillow warmers; electric or non-electric foot-warmers; hot water bottles, electrically heated socks; filters for aquariums and aquarium filtration apparatus; industrial type installations for cooking, drying and cooling purposes; pasteurizers and sterilizers.

(260) AM 2024 124656 A  
(800) 1749479  
(151) 2023 03 13  
(891) 2023 03 13  
(731) SC ION MOS SRL  
Str. Rovine nr. 3, bl. 65, sector 2, București,  
Romania  
(540)

## HELMUT GRUN

(591) Black, white  
(511)  
3 – Cosmetic preparations and non-medicated toiletries; non-medicinal dental care products; perfumes, essential oils; bleaching preparations and other was-

hing substances; cleaning, polishing, degreasing and abrasive preparations; abrasive paper; abrasives; adhesives for fixing false hair; adhesives for fixing false eyelashes; adhesives for cosmetic purposes; after shave lotions; air fresheners; air freshener diffuser; almond oil; almond soap; almond oil for cosmetic purposes; aloe vera preparations for cosmetic purposes; alum stones (astringent); amber (perfume); ammonia (volatile alkali) (detergent) / volatile alkali (ammonia) (detergent); antiperspirant soap; antiperspirants (toiletries); antistatic preparations for household purposes, aromatics (essential oils); astringents for cosmetic purposes; star anise being aromatics [essential oils]; balms, other than for medical purposes; bases for flower perfume; bath salts, not for medical purposes; bath preparations, not for medical purposes; beard dyes; beauty masks; bergamot oil; bleaching salts; bleaching soda; bleaching preparations for cosmetic purposes; bleaching preparations for household purposes; breath freshener sprays; breath freshening strips; breath freshening preparations for personal hygiene; baby wipes impregnated with cleaning preparations; basma (cosmetic coloring); eye gel patches used for cosmetic purposes; nail glitter; cake flavors (essential oils); cakes of toilet soap, cakes of soap; pressurized compressed air for cleaning and dusting; metal carbides (abrasive); chemical cleaning preparations for household purposes; cleaning chalk; cleaning preparations; preparations for cleaning dental prostheses; cleaning substances for personal hygiene, non-medicated; cleansing milk for care; pieces of cloth impregnated with cleaning detergent; shoe wax; collagen preparations for cosmetic purposes; toilet dyes; color enhancing chemicals for household purposes (laundry); color removal preparations; corundum (abrasive); cosmetic preparations for baths; cosmetic preparations for eyelashes; cosmetic kits; cosmetic pencils; cosmetic creams; cosmetic preparations for skin care; cosmetic dyes; cosmetic preparations for weight loss; cosmetics for animals; cosmetics; cosmetics for children; cotton buds for cosmetic purposes; cotton wool for cosmetic purposes; creams for leather goods / waxes for leather goods; decorative stickers for cosmetic purposes; degreasers, other than those used in manufacturing processes; teeth whitening gels; toothpaste; teeth polishing products; deodorant soap; deodorants for human or veterinary use; pet deodorants; depilatory / depilatory preparations; depilatory wax; descaling products for household purposes; detergents, other than for use in manufacturing processes and for medical purposes; diamantine (abrasive); shower preparations for personal hygiene or used as deodorant (toiletries); dry shampoos; dry cleaning preparations; drying agents for dishwashers; cologne; sandpaper; emery cloth; emery; essential oils of cedar wood; lemon essential oils; citron essential oils; ethereal essences; essential oils / essential oils; flower extracts (perfumes); eyewash products, not for medical purposes; eyebrow cosmetics; eyebrow pencils;

fabric softener; false eyelashes; false nails; flavorings for drinks (essential oils); products for removing wax from the floor (degreasing preparations); floor wax; food flavors (essential oils); preparations for fumigation (perfumes); micellar water; body paint for cosmetic purposes; liquid latex body paint for cosmetic use; toothpaste; cotton pads impregnated with make-up removers; anti-color transfer wipes; antistatic dryer sheets; gaultheria oil; geraniol; glass fiber cloth (abrasive cloth); fats for cosmetic purposes; preparations for grinding / preparations for sharpening; hair lotions; hair dyes / hair dyes; hair curling preparations / hair curling preparations; hair fixative; hair lotions; hair straightening preparations; heliotropine; henna (cosmetic coloring); plant extracts for cosmetic purposes; hydrogen peroxide for cosmetic purposes; incense; ionone (perfumery); jasmine oil; bleach / potassium hypochlorite; perfumed sticks; varnish removers; laundry blueing; laundry bleach/preparations for bleaching laundry; laundry softener; fabric softeners / fabric softeners; laundry products; lavender water; lavender oil; preparations for bleaching leather goods; volcanic ash for cleaning; wallpaper cleaning preparations; crystallized soda, for cleaning; wax for parquet floors; cleaning, polishing and scouring preparations, namely chalky lime milk; liquids for cleaning the windshield; leather goods preservatives (polishing) / leather goods preservatives (polishing); preparations for brightening the leaves of plants; lip gloss; lipstick cases; lipsticks; lotions for cosmetic purposes; makeup preparations; preparations for removing make-up; makeup; makeup powder; mascara; massage gels, other than for medical purposes; massage candles for cosmetic purposes; peppermint essence (essential oil); mint for perfumery; mustache wax; mouthwash, not for medical purposes; musk (perfumery); nail polish / nail paint; nail care preparations; nail stickers; nail polish remover solutions / nail paint remover solutions; neutralizing solutions for permanent curling; non-slip floor wax; anti-slip liquids for floors; turpentine oil for degreasing; oils for cosmetic purposes; cleaning oils; oils for perfumes and flavors; toilet oils; preparations for removing paint; paste for razor belts; perfumery; perfumes; rectified petroleum jelly for cosmetic purposes; phytocosmetic preparations; polish for furniture and floors; polishing powder / jewelry polishing paste; polishing preparations; polishing wax; polishing creams; polishing paper; polishing stones; pomades for cosmetic purposes; potpourri (flavors); pumice; quillaia bark for washing; rose oil; preparations for removing rust; sachets for perfuming linen; safrol; sandpaper / abrasive cloth; abrasive paper / glass paper; fragrant wood; perfumed water; degreasing solutions; shampoos; shampoos for pets (non-medicated care preparations); shampoos for animals (non-medicinal care preparations); shaving stones (astringents); shaving soap; shaving preparations; preparations for shining (polishing); shoe polish; shoe wax; boot cream; shoemaker's wax; silicon carbide

(abrasive); skin whitening creams / skin whitening creams; smoothing stones; preparations for smoothing (starch preparation); soap; soap for shining textiles; foot sweat soap; stain removal solutions; starch glaze for laundry; laundry starch / laundry starch; tanning preparations (cosmetic products); sun protection preparations; tailoring wax; talcum powder, for toilet; tooth whitening strips; terpenes (essential oils); napkins impregnated with cosmetic lotions; napkins impregnated with preparations for removing make-up; eau de toilette; toilet preparations; tripoli stone for polishing; turpentine for degreasing; preparations for unclogging drain pipes; non-medicated vaginal washes having disinfectant properties; preparations for removing varnish; body glitter; double self-adhesive tapes for the eyes.

29 – Meat, fish, poultry and game; meat extracts; canned, frozen, dried and cooked fruits and vegetables; jellies, jams, compotes; eggs; milk, cheese, butter, yogurt and other dairy products; edible oils and fats; canned pepper paste, not being condiment; white of eggs; albumin milk, protein milk; alginates for culinary use; almond milk for culinary use; almond milk; almond milk based drinks; ground almonds; aloe vera prepared for human consumption; anchovy, not alive; edible animal marrow; applesauce; processed fruit arrangements; artichoke, canned; eggplant paste/eggplant paste; bacon (bacon); beans, canned; berries, preserved; edible bird's nests; blood sausage; bone oil, edible; preparations for making broth; stew/broth; cooking concentrates/bouillon concentrates; bulgogi; butter; butter cream; glazed nuts; caviar; sausages; cheese; clams, not alive; edible cocoa butter; coconut butter; coconut, desiccated; coconut fat; edible coconut oil; coconut milk; coconut milk for cooking; coconut milk based beverages; compotes; condensed milk; corn dogs fried in dough on a stick; cottage cheese meatballs; cranberry compote; crayfish, not alive; cream (dairy products); croquettes; crustaceans, not live; crystallized fruit/glazed fruit; buttermilk; dates; eggs; edible ant larvae, prepared; edible extra virgin olive oil; falafel; fat-containing mixtures for bread slices; edible fats; fatty substances for the manufacture of edible fats; fish fillets; fish, not alive; fish, canned; canned fish; fish food for human consumption; fish foam; fish roe, prepared; fish-based food products; spiced nuts; freeze-dried meat/freeze-dried meat; freeze-dried vegetables/lyophilized vegetables; fruit, preserved; fruit, stewed; fruit jellies; fruit pulp; fruit salads; fruit peel; fruit chips; fruits preserved in alcohol; fruit-based snacks; frozen fruit; canned fruit; hunted, not alive; preserved garlic; gelatine; cucumbers; ginger jam; guacamole; ham; groundnut, prepared; herrings, not alive; hot dog sausages; hummus; edible insects, not live; edible gelatin; jams; food jellies; kefir; kimchi; klipfish (salted and dried cod); fermented/cured mare's milk; lard; seaweed, preserved; lecithin for culinary use; lemon juice for culinary use; lentils, canned; edible linseed oil; liver paste/liver

paste; liver; lobsters, not alive; low-fat potato chips; edible corn oil; margarine; marmalade; meat; meat steak; meat extracts; canned meat; milk; milk drinks, with a predominant milk content; milk products; milk and milkshakes; milk ferments for culinary use; milk substitutes; mushrooms, canned; mussels, not live; non-alcoholic eggnog; nut-based spreads; nuts, prepared; oat milk; edible oils; edible olive oil; olives, preserved; onion rings; onions, canned; oysters, not live; edible palm kernel oil; edible palm oil; peanut butter; peanut milk for culinary use; peanut milk; peanut milk based beverages; peanuts, prepared; peas, canned; pectin for culinary use; pickles; pollen prepared as a food product; pork; potato chips; potato meatballs; potato flakes; dumplings based on potatoes; poultry, not alive; egg powder; powdered milk; shrimp, not alive; pressed fruit paste; sour milk; raisins; edible rapeseed oil; clotted cream; rice milk; rice milk for culinary use; cooked fermented milk; salmon, not alive; salted meats; salted fish; sardines, not alive; pickled cabbage; casings for sausages, natural or artificial; sausages; sausages in dough; sea cucumbers, not fresh; edible seaweed extracts; seeds, prepared; edible sesame oil; mollusk, not alive; shrimp, not alive; silkworms in the chrysalis stage for human consumption; cream; snail eggs for consumption; soup preparations; soups; soybeans, canned, edible; soya milk; edible soybean oil; pâtés/soy patties; crawfish, not alive; food tallow; edible sunflower oil; sunflower seeds, prepared; sweet corn, processed; tahini; tofu; patties/tofu patties; tomato puree; tomato juice for cooking; tomato paste; stomach [prepared meat]; truffles, preserved; tuna, not alive; preparations for vegetable soup; vegetable juices for cooking; vegetable salads; vegetable foams; vegetable squash paste; vegetable cream; canned vegetables; vegetables, cooked; vegetables, dried; canned vegetables; whey; whipped cream; egg white; yakitori; yogurt; egg yolk; tofu skin; tempeh; satay; vegetables, processed; fruit, processed; ratatouille; duck confit; andouillettes; white pudding; sauerkraut garnish; hash browns; omelette; cabbage rolls stuffed with meat; vegetable concentrate for cooking; fruit-based concentrate for cooking; vegetable-based spreads; agar-agar for culinary purposes; mollusks, not alive; quark cheese; cottage cheese; lactic acid based drinks; edible flowers, dried; glazed ginger; ginger, preserved; pickled ginger; egg and milk cream.

30 – Coffee, tea, cocoa and coffee substitutes; rice, pasta and noodles; tapioca and sago; flour and cereal preparations; bread, pastries and confectionery; chocolate; ice cream, sorbets and other similar products in the form of ice cream, edible; sugar, honey, molasses; yeast, baking powder; salt, spices, herbs, preserved herbs; vinegar, sauces and other spices; ice (frozen water); agave syrup (natural sweetener); allspice; almond paste; confectionery with almonds; star anise; apple sauce (condiment); aromatic food preparations; artificial coffee; baking powder; baking soda (baking

soda)/baking soda (baking soda); baozi; barley flour; savory pancake mix; bean flour; alegar; bibimbap (rice mixed with vegetables and beef); binding agents for ice cream; biscuits/cookies; bread; bread rolls; bread crumbs (crumbs); buckwheat, processed; buckwheat flour; bulgur; sweet buns; burritos; cake powder; cake shell/cake batter; cake icing (icing); cakes/cakes; crystallized candy sugar; decorating candies for cakes; capers; caramels (sweets)/caramels (candies); salt with celery; cereal preparations; cereal bars; cereal-based snacks; chamomile-based drinks; cheese sandwiches (sandwiches); chewing gum; chewing gum for breath freshening; chicory (substitute for coffee); chips (cereal products); chocolate; milk chocolate drinks; chocolate foams; chocolate decorations for cakes; chocolate spread with walnuts on bread; chocolate-based beverages; chocolate spread on bread; chocolate covered nuts; chow-chow (condiment); chutney (condiment); cinnamon (spice); cloves (spices); cocoa; cocoa drinks with milk; cocoa-based beverages; coffee flavors; coffee; coffee drinks with milk; coffee-based beverages; spices; confectionery products for decorating Christmas trees; confectionery/confectionery with sugar; cooking salt; cornflakes; corn flour/unrefined corn flour; corn, ground; baked corn; couscous; salty and dry biscuits (crackers); cranberry sauce (condiment); cream of tartar for culinary use; croutons; ground barley; ground oats; curry (spice); mousses for dessert (confectionery products); salad dressings; dulce de leche (sweet milk); essences for food products, with the exception of ethereal essences and essential oils; yeasts for pasta; flavorings, other than essential oils, for cakes/cakes; flavorings, other than essential oils, for beverages; flour-based cookies; flowers or leaves used as substitutes for tea; fondant (confectionery); food flavors other than essential oils; freeze-dried dishes with rice as the main ingredient/lyophilized dishes with rice as the main ingredient; freeze-dried dishes with pasta as the main ingredient/lyophilized dishes with pasta as the main ingredient; fruit jellies (confectionery); fruit coulis (sauces); garden herbs, preserved (seasoning); prepared rice wrapped in seaweed; powdered ginger; gingerbread; glucose for culinary use; gluten prepared as a food product; gluten-based additives for culinary use; golden syrup; cereal based foodstuffs for human consumption; halva; glaze for ham; high protein cereal bars; hominy (dried and treated corn kernels); flour from dried and treated corn grains (hominy); honey; hot dog sandwiches; hulled barley; hulled oats; ice cream; ice, natural or artificial; ice for soft drinks; ice cubes; iced tea; edible ice; infusions, not medicinal ones; instant rice; jiaozi ketchup (sauce); kimchi pancakes; ferment; flax seeds for culinary use (seasoning); licorice (confectionery); potato-based pastes [sauces]; drops (confectionery)/pills (confectionery); macaroni; macarons; malt biscuits; food malt extract; malt for human consumption; maltose; marinades; marzipan; mayonnaise; unrefined flour/flour; meat

pies; meat tenderizers for culinary purposes; sauces for meat; chopped garlic (spice); mint for confectionery; mint for freshening the breath; mirror glaze; edible molasses; muesli; mustard flour; mustard; natural sweeteners; noodle-based dishes; noodles; nut flours; nutmeg; oatmeal; oat-based foods; porridge; savory pancakes; onigiri; palm sugar; pancakes; edible paper; colomba pasquale [traditional Easter cake]; pasta sauce; fruit confectionery; pastry; pastry dough; pâtés en croûte (pies); peanut confectionery; dumplings; pepper; candies flavoured with menthol; paprika (seasoning); pesto; petit-beurre biscuits; petit fours; piccalilli; pies; pizzas; popcorn; potato flour; powders for making ice cream; pralines; propolis/bee glue; puddings; quiche (tart); quinoa, processed; ramen; ravioli; relish (condiment); rice; rice cakes; rice pudding; rice paste for culinary use; edible rice paper; rice-based snacks; royal jelly; breadcrumbs; saffron (seasoning); sago; salt for food preservation; sandwiches; sauces (condiments); binding agents for sausages; seawater for cooking; seasoning products; seaweed (condiment); processed seeds used for seasoning; semolina; rice crackers; sesame seeds (seasoning products); ice flakes with sweetened red beans; sorbets (frozen)/sorbets (frozen); soba noodles; gluten-free bread; tamarind (spice); laksa; profiterol; croissants; chocolate patties; kelp tea; creme brulee; unfermented dough mixes; wafers of edible paper; coconut macarons; coffee capsules, filled; orange blossom water for culinary purposes; ice creams on a stick; nougat; harissa (spice); ginger paste (spices); soy flour; soy sauce; miso; spaghetti; spices; spring rolls; star anise seeds; food starch; licorice stick (confectionery); preparations for stiffening whipped cream; sugar; sushi; sweets; tabbouleh (Lebanese salad); tacos; tapioca; tapioca flour; tarts; tea-based beverages; thickeners for cooking food; tomato sauce; tortillas; turmeric; udon noodles; unleavened bread; unroasted coffee; vanilla flavors for culinary use; vanillin (substitute for vanilla); vegetable preparations used as substitutes for coffee; vermicelli; vinegar; Belgian waffles; wheat flour; wheat germ for human consumption; yeast; frozen yogurt (frozen confectionery); milk tea-based drinks.

31 – Raw and unprocessed agricultural, aquaculture, horticultural and forestry products; raw and unprocessed grains and seeds; fresh fruits and vegetables, fresh herbs; natural plants and flowers; bulbs, seedlings and seeds for planting; live animals; feed and drink for animals; malt; algae, unprocessed, for human or animal consumption; algarovilla for animal consumption; almonds (fruit); aloe vera plants; anchovy, live; animal food; preparations for fattening animals / preparations for fattening domestic animals; live animals; aromatic sand (litter) for pets; fresh fruit arrangements; artichoke, fresh; sugar cane waste (raw material); raw bark; barley; beans, fresh; beetroot, fresh; berries, fresh; drinks for pets; feed for birds; bran; bran porridge for animal consumption; animals

for mating; buckwheat, unprocessed; secondary products resulting from the processing of cereals for animal consumption/residual products from cereals for animal consumption; cereal seeds, unprocessed; chestnuts, fresh; edible chewable products for animals; chicory roots; chicory, fresh; Christmas trees; citrus fruits, fresh; cocoa beans, raw; coconut shell; coconuts; copra; crayfish, live; crustaceans, live; cucumbers, fresh; cuttlefish bone for birds; distillate waste for animal consumption; dog biscuits; burbot; preparations for egg laying poultry; hatching eggs, fertilized; fish roe; fish, live; fishmeal for animal consumption; fishing bait, live; flax meal (animal feed); flower bulbs; flowers, natural; flowers, dried, for decoration; fodder/animal feed/fodder; fresh fruits; fruit residue [marc]; garden herbs, fresh; garlic, fresh; grains (cereals); grains for animal consumption; grapes, fresh; hay; hazelnuts, fresh; herrings, live; hop cones; hop; edible insects, live; juniper berries; koi carp (Japanese carp), live; kola nuts; leek, fresh; lemons, fresh; lentils, fresh; lettuce, fresh; lime for animal feed; flax seeds for animal consumption; linseed meal for animal consumption; inedible seeds, unprocessed; bedding for animals; peat litter; lobsters, live; carob beans, in raw form; maize; corn cake for cattle; malt for brewing and distilling; porridge for fattening animals; animal meal; household animals; mushroom spores for propagation; mushrooms, fresh; mussels, live; nettles; nuts, unprocessed; molluscs, live; freeze-dried fishing bait; edible flowers, fresh; fresh ginger; soya beans, fresh; cannabis plants; cannabis, unprocessed; oat; oil cake/cattle cake; olives, fresh; onion, fresh; oranges, fresh; oysters, live; palm trees; palm trees (the leaves of the palm tree); groundnut meal for animals; animal peanut cake; peanuts, fresh; peas, fresh; peppers (plants); pet food; pine cones; plants; plants, dried, for decoration; pollen (raw material); potatoes, fresh; poultry, live; quinoa, unprocessed; rapeseed cake for cattle; residue in a still after distillation; rhubarb, fresh; rice flour for feed; rice, unprocessed; roots for animal consumption; rose bushes; raw cork; rye; salmon, live; salt for cattle; sand-colored paper (bedding) for pets; sardines, live; sea cucumbers, live; germinated seeds for botanical use; seedlings; seeds for planting/plant seeds; edible sesame, unprocessed; molluscs, live; shrubs/bushes; silkworm eggs; silkworms; spinach, fresh; crawfish, live; pumpkins, fresh; fodder for animals; bedding of straw for animals; straw bedding; straw (forage); fodder for strengthening the animal body; sugar cane; unprocessed sweet corn ears [husked or unhusked]; trees; truffles, fresh; tree trunks; tuna, alive; peat, natural/lawn; rough cork; uncut trees; zucchini, fresh; fresh vegetables; vine plants; wheat; wheat germ for animal consumption; wood chips for the manufacture of wood pulp; natural flower wreaths; yeast for animal consumption.

(260) AM 2024 124672 A  
 (800) 1749801  
 (151) 2023 06 02  
 (891) 2023 06 02  
 (731) Limited Liability Company "Sea Seasons"  
 1-st Zhurzhevskaya str. 4, office 32, 210040  
 Vitebsk, Belarus  
 (540)



(591) Blue  
 (531) 03.09.01; 27.05.01; 29.01.04  
 (511)

5 – Amino acids for veterinary purposes; nutritional supplements; albumin dietary supplements; dietary supplements for animals; protein supplements for animals; cod liver oil; food for babies; infant formula.

29 – Anchovy, not live; broth; fatty substances for the manufacture of edible fats; laver, preserved; edible fats; caviar; fish roe, prepared; isinglass for food; klipfish [salted and dried cod]; fish, tinned; broth concentrates; shrimps, not live; prawns, not live; spiny lobsters, not live; salmon, not live; mussels, not live; shellfish, not live; molluscs, not live; fish meal for human consumption; fish mousses; lobsters, not live; liver pâté; fish-based foodstuffs; crayfish, not live; crustaceans, not live; fish, preserved; fish, not live; salted fish; sardines, not live; herrings, not live; preparations for making bouillon; tripe; sea-cucumbers, not live; tuna, not live; oysters, not live; fish fillets; seaweed extracts for food.

31 – Anchovy, live; algae, unprocessed, for human or animal consumption; sea-cucumbers, live; fish spawn; koi carp, live; animal foodstuffs; spiny lobsters, live; salmon, live; mussels, live; shellfish, live; molluscs, live; meal for animals; fish meal for animal consumption; lobsters, live; crayfish, live; crustaceans, live; fish, live; sardines, live; herrings, live; tuna, live; oysters, live.

35 – Demonstration of goods; marketing research; layout services for advertising purposes; marketing; influencer marketing; targeted marketing; updating of advertising material; organization of exhibitions for commercial or advertising purposes; organization of trade fairs; shop window dressing; providing business information; providing business information via a website; presentation of goods on communication media, for retail purposes; media relations services; auctioneering; conducting of commercial events; promotion of goods and services through sponsorship of sports events; promotion of goods through influencers; production of advertising films; publication of publicity texts; radio advertising; development of ad-

vertising concepts; bill-posting; distribution of samples; dissemination of advertising matter; direct mail advertising; advertising; online advertising on a computer network; outdoor advertising; advertising by mail order; television advertising; compiling indexes of information for commercial or advertising purposes; telemarketing services.

(260) AM 2024 124688 A  
 (800) 1587255  
 (151) 2020 07 13  
 (891) 2023 08 03  
 (731) Dai Nippon Insatsu Kabushiki Kaisha (also trading as Dai Nippon Printing Co., Ltd.)  
 1-1 Ichigaya Kagacho 1-chome, Shinjuku-ku,  
 Tokyo 162-8001, Japan  
 (540)



(591) Black, white  
 (531) 27.05.17; 27.05.23  
 (511)

9 – Digital photo printers; sublimation digital photo printers; digital photo printers for printing photo in the form of photo book or photo album; heat transfer printers; plastic card printers; bar code printers; computer printers; inkjet printers; print heads for inkjet printers; ejection unit for inkjet printer head; computer software for sublimation digital photo printers; software for image processing; downloadable printing fonts; printing font programs; data carriers containing stored typography typefaces; computer software; computer application software for mobile phones and personal digital assistants [PDAs]; computer software, recorded; computer software applications, downloadable; computer hardware; electronic chip cards for data input and recording; electronic circuit cards; electronic circuits; electronic chip card reader/writer; computer software for data management; scanners [data processing equipment]; temperature sensors; tablet computers; personal digital assistants; monitors [computer hardware]; computer keyboards; mouse [computer peripheral]; computer modems; computer routers; wireless computer routers; graphic card; sound card; video card; touchscreen sensors; films coated with TCO [Transparent Conducting Oxide] used for touch screen sensors; glasses coated with TCO [Transparent Conducting Oxide] used for touchscreen sensors; electronic pens; sheets printed with infrared absorbing ink exclusively used for electronic pens; electronic paper [display devices]; computer servers and access points for electronic paper display system using local area network [LAN]; computer whiteboards; interactive whiteboards; projection screens for use as computer whiteboard; image scanners; 3D scanners; acceleration sensors; integrated circuits; large-scale integrated circuits; printed circuit boards; printed wiring boards; integrated circuits and large-



scale integrated circuits for adjusting and controlling image and video quality; glass interposers; silicon interposers; image correction IC [integrated circuits] chips for cameras, video cameras and image scanners; electronic tags for goods; IC [integrated circuit] tags for goods; electronic chips for goods; IC [integrated circuit] chips for goods; semi-conductors; semi-conductor devices; semi-conductor lead frames; lead frames for small-sized semi-conductor packages; cover films for carrier tapes for semi-conductor devices, IC chips and electronic components; light-emitting diodes [LEDs]; lead frames for light-emitting diodes [LEDs]; suspensions of shock absorption for hard disk drives; load beam; flexures with wiring; flexures for HDD suspensions; photo-masks for manufacturing semi-conductors; metal-masks for manufacturing LED; stencil-masks for manufacturing LED; metal-masks for manufacturing organic light-emitting diodes [LED]; metal wiring substrate for light emitting diodes [LED]; metal-masks for manufacturing printed circuit boards; metal-masks for manufacturing organic electro-luminescence displays; large-scale photo-masks for manufacturing liquid crystal displays; large-scale photomasks for manufacturing organic electro-luminescence displays; reader/writer for POS [point-of-sales] systems; magnetic cards; contactless integrated circuit cards; integrated circuit cards; optical memory cards; pre-recorded CD-ROMs; pre-recorded magnetic discs; blank magnetic discs; pre-recorded optical discs; blank optical discs; blank USB flash drives; liquid crystal displays [LCD]; liquid crystal display panels; plasma displays; plasma display panels; organic electro-luminescence displays; electroluminescent display panels; electrode films for capacitive touch panels; touch panels; touch sensor type LCD displays and organic electro-luminescence displays; color filters for LCD; light source devices for color testing and adjusting of still cameras and video cameras; light diffusing plastic films for liquid crystal displays; anti-glare plastic films for liquid crystal displays; anti-reflection plastic films for liquid crystal displays; anti-static plastic films for liquid crystal displays; plastic prism sheets for liquid crystal displays; plastic contrast screen filters for liquid crystal displays; BEF [Brightness Enhancement Film] for liquid crystal displays; electromagnetic wave shielding plastic films for plasma displays; display screen protector films for providing shade and privacy adapted to laptops, cellphones, smartphones and personal digital assistants; laminate films for flexible flat cables; polishing polyester films for optical fibers with polishing particles fixed thereto; insulating protective sheaths for flexible flat cables; anti-peeping films for display devices; louver array films for display devices; protective films adapted for screens for computers, mobile phones, smartphones, LCD monitors; light control films for in-vehicle LCD devices; viewing-angle control films for in-vehicle LCD devices; shadow masks for color television monitors; test

charts for testing and adjusting the image and video quality of display devices; grids for Vacuum Fluorescent Display [VFD]; grids mesh and spacer for Vacuum Fluorescent Display [VFD]; digital signage monitors; color-tone correcting devices for digital signage monitors; video camera circuit boards; digital projectors; projection screens; projection screens for rear-projection televisions; Fresnel lenses and lenticular lenses for rear-projection televisions; wireless transmitters and receivers; mobile phones; smartphones; digital photo frames; digital cameras; audio and video receiver; headphones; audio speakers; computer peripherals; computers; electronic machines, apparatus and their parts; telecommunication machines and apparatus; expanded function boards for video cameras, photographic cameras and digital cameras; cameras [photography]; camera lenses; suspensions for auto focusing units of cameras; camera tripods; flashlights [photography]; camera cases; exposure meters; optical lenses; photo-developing machines; photo-enlarging machines; photo-finishing machines; digital photo printing machines; self-service certificate photographing machines; photo booths with automatic photographing function; digital image printers; photo print making machines; photo bookmaking machines; photo print making machines with automatic photographing function and the capability of providing downloadable photo image; photo booths with automatic photographing function and the capability of providing downloadable photo image; photo print making machines with automatic photographing function and the capability of enabling one to apply for the issuance of identification cards pasting the photographed image; photo booths with automatic photographing function and the capability of enabling one to apply for the issuance of identification cards pasting the photographed image; photo print making machines with automatic photographing function and the capability of storing photographed image on network servers for preparing employee identity cards and identification cards; photo booth with automatic photographing function and the capability of storing photographed image on network servers for preparing employee identity cards and identification cards; automatic digital photographing machines; photographic machines and apparatus; cinematographic machines and apparatus; optical machines and apparatus; grid electrodes for the corona charging device embedded in photocopiers and printers; anti-static devices for photocopiers and printers; electrodes; plates for batteries; neutralizing electrodes; static charge eliminators for printers; electric cables and wires; electric batteries and cells; battery chargers; battery packs; lithium-ion batteries; battery pouches for lithium-ion batteries; fuel cells; fuel cell separators; solar batteries; film type solar cells; photovoltaic solar modules for production of electricity; photovoltaic solar module parts made of materials which glued backsheet and encapsulant; parts for solar batteries; downloadable sound, music

and image data files; holograms; embossed holograms; Lippmann holograms; electronic publications, downloadable; measuring instruments; sheaths for electric cables; protective films adapted for smartphones; digital signs; downloadable music files; downloadable image files; coils, electric; electromagnetic coils; charging coil; image and video displays for cars; covers for in-vehicle displays; virtual reality computer software; virtual reality headsets; projection apparatus; planetarium projectors; head mount displays; 3D digital archive systems; projection screens; rear-projection screens; projection screens for super short focus projectors; plastic films for inkjet printer member; electromagnetic wave shielding material for printed wiring board; electromagnetic wave shielding material for high speed transmission wiring; computer program for checking, verifying and certifying the alteration of electronic information; computer software for securing data on computer and electronic device; security tokens [encryption devices]; operating software for virtual private network [VPN]; devices for virtual private network [VPN]; computer software for planning and producing advertisement printed matter, video software and advertisement media; laminated structure cards; metal wiring substrate for light emitting diodes [LED]; contrast and color adjustment plastic films for liquid crystal displays and organic electro luminescence displays; retardation films for liquid crystal displays and organic electro luminescence displays; diffraction optical element; glass covers for the protection of display screens of display devices; light guiding panels; surface films for foldable display devices; optical waveguide; master plate of optical waveguide; plastic prism films for liquid crystal displays and organic electro luminescence displays; communication antenna in the form of film wired by metal mesh; film for antenna wired by ultrafine metal mesh; transparent antenna film; electrode films for capacitive touch panels; Fresnel lenses and lenticular lenses for projection screens; Fresnel lenses; lenticular lenses; anti-reflection plastic films for organic electro luminescence displays; anti-glare plastic films for organic electro luminescence displays; viewing angle enlarging plastic films for liquid crystal displays and organic electro luminescence displays; protective plastic films for the surface of liquid crystal displays and organic electro luminescence displays; parts and components of electronic circuit boards; parts and components of computer hard disc drives; parts and components of liquid crystal displays and organic electro luminescence displays.

17 – Plastic substances, semi-processed; plastic hologram films and sheets; semi-processed plastic substances; plastic pipes and tubes; plastic rods and bars; semi-finished acrylic resins; decorative films of plastics; decorative sheets of plastics; transfer films of plastics; plastic sheets; plastic films [not for wrapping]; plastic films for laminating machine; plastic films for laminating; plastic films for use in lamina-

ting processes; roll-typed plastic laminate films [other than for packaging]; plastic films for use in laminating cards; plastic films for watching 3D video; PVC films [not for building]; PVC sheets [not for building]; PVC (polyvinyl chloride) sheet used as dressed lumber for furniture surface materials and interior materials [not for building]; decorative plastic films and sheets for vehicles, furniture and interior; printed plastic films for use in decorating automobile interior materials; printed decorative plastic films for use in laminating automobile interior materials; printed transfer plastic films for use in decorating automobile interior materials; decorative plastic films and sheets coated with resin irradiated with Electron Beam (EB) for vehicles, furniture and interior; poly-olefin films and sheets [not for building]; wood-grain printed poly-olefin films and sheets for decorating furniture, wall and interior [not for building]; poly-olefin films and sheets used as dressed lumber for floor surface materials [not for building]; boards and plates of plastics; laminated films of plastics; laminated sheets of plastics; laminated boards of plastics; laminated tubes of plastics; transparent metallized films; metallized plastic films; metallized plastic sheets; vapor deposited transparent films of plastic; plastic films for laminating papers; flexible tubes of plastic; plastic films for use in manufacturing lid materials for ink cartridges; urethane coated plastic films; thermoset polyurethane coated films used for interior surfaces of walls, ceilings, floors and doors; poly-olefin films for laminating in use for insert molding; polypropylene films for laminating in use for insert molding; acrylic resin films for laminating in use for insert molding; acrylonitrile butadiene styrene films for laminating in use for insert molding; poly-olefin films coated with resin irradiated with Electron Beam (EB) used for surface finishing material for furniture, interior, floor and wall; poly-olefin films for furniture and interior; contrast screen boards of plastics for use in the manufacture of LCD [liquid crystal displays]; anti-glare plastic films for use in the manufacture of LCD; anti-reflection plastic films for use in the manufacture of LCD; light diffuser plastic films for use in the manufacture of LCD; anti-static plastic films for use in the manufacture of LCD; prism sheets of plastics for LCD; EMI [electromagnetic interference] shielding plastic films for use in the manufacture of plasma displays; laminated films of plastics for flexible flat cables; insulating coating materials for flexible flat cables; cover films of plastics for carrier tapes for semiconductor devices, IC chips and electronic components; anti-reflection films of plastic; viewing-angle control films of plastic; anti-peeping films of plastic; optically clear adhesive films of plastic; polyester films with particles for polishing optical fiber fixed thereto; plastic films for automobile wrapping; protective plastic films for automobile; plastic sheets and plastic boards for use in the manufacture of lens films, Fresnel lenses or lenticular lenses; plastic sheets for use in

the manufacture of projection screens; plastic sheets for use in the manufacture of displays, signs and packaging; plastic films for industrial packaging; protective films of plastic for laminating; card protective plastic films; polymer films for use in the manufacture of solar cell encapsulants and backsheets; laminated plastic films and sheets in the nature of encapsulant and backsheet for use in the manufacture of photovoltaic solar modules; plastic films and sheets for encapsulation of photovoltaic solar modules; plastic films and sheets used as solar cell member; hydraulic transfer films for decorative printing; plastic films for water transfer printing; plastic films and sheets for agricultural purpose; semi-worked rubber; insulators; soundproofing materials; electrical insulating materials; insulating films and insulating coating materials for electronic components; seals of plastic or rubber; caulking materials of plastic or rubber; packing materials of plastics or rubber; plastic films to form electrode for capacitive touch panels; cover films for carrier tapes for semi-conductor devices, IC chips and electronic components; artificial resins, semi-processed; decorative films and sheets of plastics for interior or exterior use [not for building]; lighting films; plastic films for manufacturing blinds for light control; shading films for windows; light reflecting plastic films for photosynthesis-accelerating for farm crops; plastic films for inkjet printers; plastic films for manufacturing materials for inkjet printers; electromagnetic wave shielding films of plastic for printed wiring board; electromagnetic wave shielding films of plastic for high speed transmission wiring; films for manufacturing heat insulating materials; barrier films for manufacturing heat insulating materials; films for battery pouches; label, seal, transfer film, patch-type laminate film and transfer leaf of plastic on which surface hologram is formed; sheet of plastic on which surface hologram is formed; films coated with resin irradiated with Electron Beam (EB) for interior or exterior use [not for building]; films coated with urethane for interior or exterior use [not for building]; decorative films; decorative films coated with titanium oxide for interior and exterior use [not for building]; films coated with resin irradiated with Electron Beam (EB), films coated with urethane, decorative films and decorative films coated with titanium oxide for vehicle interior or exterior use [not for building]; decorative plastic films to laminate with resin molded article by thermal pressure produced in the process of injection molding; easily releasable films of plastic for packaging; transparent conductive films using silver nanowire; plastic films for the protection of resin and glass surface; contrast and color adjustment plastic films for manufacturing liquid crystal displays and organic electro luminescence displays; retardation films for manufacturing liquid crystal displays and organic electro luminescence displays; light reflecting sheets of plastic; silver reflection films; silver reflection screens; light control plastic films for anti-reflection; semi-

worked plastic for manufacturing light guiding panels; films for manufacturing surface films for foldable display devices; plastic films for manufacturing communication antenna in the form of film wired by metal mesh; film for antenna wired by ultrafine metal mesh; transparent antenna film; electrode films for capacitive touch panels; plastic sheets and films for manufacturing flexible packaging bags; semi-worked plastic for manufacturing packaging materials; plastic sheets used as lids; plate resin glass; curved surface resin glass; resin glass for windows; viewing angle enlarging films of plastic for manufacturing liquid crystal displays; organic glass made of polycarbonate; organic glass made of plastic; organic glass; curved surface organic glass; plate organic glass; resin glass; resin films and sheets for manufacturing light guiding panels; prism films of plastic for manufacturing liquid crystal displays and organic electro luminescence displays; plastic sheets and plates for manufacturing lens films, Fresnel lenses and lenticular lenses; plastic sheets for manufacturing projection screens; plastic for manufacturing flexible packaging bags for medicines and drugs; surface protecting films of plastic for manufacturing liquid crystal displays and organic electro luminescence displays; hollow structure silica particles for heat insulation, electric insulation and flameproof; anti-reflection plastic films for manufacturing organic electro luminescence displays; anti-glare plastic films for manufacturing organic electro luminescence displays; viewing angle enlarging films of plastic for manufacturing liquid crystal displays and organic electro luminescence displays; plastic films coated with silica-based agent; laminated plastic films interposing liquid crystal; stripe shaped plastic films with hologram formed surface; plate resin glass for car windows.

(260) AM 2024 124689 A  
 (800) 1642774  
 (151) 2021 10 20  
 (891) 2023 07 12  
 (731) DR. MARCUS INTERNATIONAL SPÓŁKA  
 Z OGRANICZONĄ  
 ODPOWIEDZIALNOŚCIĄ SPÓŁKA  
 KOMANDYTOWA AL. WOJSKA  
 POLSKIEGO 2 C, PL-62-800 KALISZ,  
 Poland

(540)

### Dr.Marcus

(591) Black, white  
 (511)  
 3 – Aromatic essential oils; scented oils; preparations for cleaning, protecting and preserving car surfaces; air fresheners; detergents for automobiles; car cleaning preparations; automotive fragrances; windscreen cleaners; carnauba wax for automotive use; automotive and wax preparations; automotive polishes; fragrances for home use; canned pressurized air for clean-

ning and dusting purposes; polishing preparations; cloths impregnated with a detergent for cleaning.

5 – Air deodorizing preparations; automobile deodorizers; room deodorisers; odour neutralising preparations for general use on various surfaces; air purifying preparations; odour neutralising preparations for clothing and textiles; deodorisers for textiles; car air deodorizers.

(260) AM 2024 124724 A

(800) 1750307

(151) 2023 05 30

(891) 2023 05 30

(731) Limited Liability Company "VOSTOK-INVEST"

Presnenskaya nab., 10, building 2, fl. 11, room 97, com. 2, of. 114, RU-123112 Moscow, Russian Federation

(540)



(591) Red and white

(531) 15.07.01; 15.07.03; 27.05.24; 29.01.12

(511)

7 – Machines for cleaning and apparatus for polishing, electric, including machines for cleaning and apparatus for polishing for shoes, carpets and rugs, electric; vacuum cleaners; welding machines, electric; welding apparatus, gas-operated; vulcanisation apparatus; acetylene cleaning apparatus; high pressure washers; electric arc cutting apparatus; electric arc welding apparatus; electric welding apparatus; soldering apparatus, electric; crank shafts; vibrators [machines] for industrial use; lawnmowers [machines]; emergency power generators; alternators; dynamos; current generators; generators of electricity; drilling bits [parts of machines]; soldering blow pipes, gas-operated; gas-operated blow torches; raking machines; rubber tracks being parts of crawlers on loading-unloading machines and apparatus; rubber tracks being parts of crawlers on agricultural machines; rubber tracks being parts of crawlers on construction machines; jacks [machines]; electric hand drills; tools [parts of machines]; hand-held tools, other than hand-operated; agricultural implements, other than hand-operated; road rollers; harvesting machines; grindstones [parts of machines]; soldering lamps; winches; bending machines; compressed air pumps; soldering irons, electric; drilling machines; saws [machines]; chain saws; glue guns, electric; compressed air guns for the extrusion of mastics; cutting blow pipes, gas-

operated; lathes [machine tools]; milling machines; grinding machines; rolling mills; screwdrivers, electric; brushes [parts of machines]; dynamo brushes; carbon brushes [electricity]; motors, electric, other than for land vehicles; electrodes for welding machines; electric hammers.

8 – Hand tools for use in agriculture, horticulture and for use in landscaping; knife steels; whetstones; lawn clippers [hand instruments]; nail extractors, hand-operated; rakes [hand tools]; lifting jacks, hand-operated; hand drills, hand-operated; edge tools [hand tools]; abrading instruments [hand instruments]; glazing irons; wire strippers [hand tools]; riveters [hand tools]; expanders [hand tools]; cutters; cutting tools [hand tools]; hand tools, hand-operated; picks [hand tools]; sharpening stones; trowels; centre punches [hand tools]; mallets [hand instruments]; pliers; spanners [hand tools]; tap wrenches; ladles [hand tools]; breast drills; diggers [hand tools]; rams [hand tools]; scythes; hainault scythes; emery grinding wheels; grindstones [hand tools]; sledgehammers; thistle extirpators [hand tools]; tree pruners; ice picks; blades [hand tools]; plane irons; jig-saws; crow bars; trowels [gardening]; shovels [hand tools]; taps [hand tools]; hammers [hand tools]; riveting hammers [hand tools]; mattocks; needle files; bits [hand tools]; files [tools]; emery files; hand pumps; bill-hooks; shears; border shears; agricultural implements, hand-operated; screwdrivers, non-electric; drill holders [hand tools]; perforating tools [hand tools]; saws [hand tools]; guns [hand tools]; non-electric caulking guns; guns, hand-operated, for the extrusion of mastics; dies [hand tools]; saw blades [parts of hand tools]; shear blades; tool belts [holders]; frames for handsaws; saw holders; rasps [hand tools]; planes; scythe handles; handles for hand-operated hand tools; bits [parts of hand tools]; hollowing bits [parts of hand tools]; secateurs; sickles; scrapers [hand tools]; mortise chisels; gouges [hand tools]; mitre [miter (am.)] boxes [hand tools]; branding irons; hatchets; adzes [tools]; vices; bench vices [hand implements]; hoop cutters [hand tools]; axes; holing axes; fulling tools [hand tools]; earth rammers [hand tools]; tube cutters [hand tools]; hoes [hand tools]; squares [hand tools]; wire stretchers [hand tools]; scraping tools [hand tools]; spatulas [hand tools]; bayonets.

(260) AM 2024 124725 A

(800) 1750344

(151) 2023 06 01

(891) 2023 06 01

(731) Egis Gyógyszergyár Zrt.

Keresztúri út 30-38, H-1106 Budapest, Hungary

(540)

**FONTEXA**

(591) Black, white

(511)  
5 – Pharmaceutical preparations for human use; dietic substances adapted for medical use; vitamin preparations; mineral food supplements; dietary supplements.

(260) AM 2024 124839 A

(800) 1751299

(151) 2023 07 07

(891) 2023 07 07

(731) Individual entrepreneur Zabrodina Inna Markovna  
ul. Il'icha, d. 9, kv. 52, Novosibirsk,  
RU-630090 Novosibirskaya obl., Russian  
Federation

(540)

SHARME

(591) Black, white

(531) 27.05.01

(511)

3 – Abrasives; amber [perfume]; descaling preparations for household purposes; antistatic preparations for household purposes; aromatics [essential oils]; air fragrancing preparations; cake flavourings [essential oils]; flavourings for beverages [essential oils]; food flavourings [essential oils]; breath freshening sprays; canned pressurized air for cleaning and dusting purposes; balms, other than for medical purposes; basma [cosmetic dye]; lip glosses; nail glitter; body glitter; polishing stones; abrasive paper; emery paper; polishing paper; petroleum jelly for cosmetic purposes; shoe polish; cobblers' wax; cotton wool impregnated with make-up removing preparations; cotton wool for cosmetic purposes; sachets for perfuming linen; drying agents for dishwashing machines; adhesives for cosmetic purposes; scented water; Javelle water; lavender water; micellar water; toilet water; wax for parquet floors; floor wax; non-slipping wax for floors; depilatory wax; moustache wax; creams for leather; polish for furniture and flooring; shoemakers' wax; polishing wax; tailors' wax; massage gels, other than for medical purposes; heliotropine; dental bleaching gels; geraniol; make-up; deodorants for pets; deodorants for human beings or for animals; depilatory preparations; air fragrance reed diffusers; scented wood; perfumes; non-slipping liquids for floors; windscreen cleaning liquids; greases for cosmetic purposes; volcanic ash for cleaning; perfumery; decorative transfers for cosmetic purposes; ionone [perfumery]; shaving stones [astringents]; smoothing stones; eyebrow pencils; cosmetic pencils; silicon carbide [abrasive]; carbides of metal [abrasives]; alum stones [astringents]; tripoli stone for polishing; adhesives for affixing false eyelashes; adhesives for affixing false hair; hair conditioners; quillaia bark for washing; corundum [abrasive]; beard dyes; colorants for toilet purposes; cosmetic dyes; body paint for cosmetic purposes; shoe

cream; polishing creams; cosmetic creams; skin whitening creams; polishing rouge; incense; hair spray; nail varnish; liquid latex body paint for cosmetic purposes; hair lotions; lotions for cosmetic purposes; after-shave lotions; beauty masks; oils for cleaning purposes; oils for perfumes and scents; oils for cosmetic purposes; oils for toilet purposes; essential oils; essential oils of cedarwood; essential oils of lemon; essential oils of citron; bergamot oil; gaultheria oil; jasmine oil; lavender oil; almond oil; rose oil; oil of turpentine for degreasing; whitening; cleaning chalk; almond milk for cosmetic purposes; cleansing milk for toilet purposes; musk [perfumery]; soap; deodorant soap; shaving soap; soap for brightening textile; cakes of toilet soap; antiperspirant soap; soap for foot perspiration; almond soap; mint for perfumery; make-up kits; emery; gel eye patches for cosmetic purposes; nail art stickers; double eyelid tapes; false nails; eau de Cologne; joss sticks; pastes for razor strops; toothpaste; pumice stone; lipstick cases; hydrogen peroxide for cosmetic purposes; breath freshening strips; teeth whitening strips; sandcloth; glass cloth [abrasive cloth]; lipsticks; pomades for cosmetic purposes; breath freshening preparations for personal hygiene; shaving preparations; bath preparations, not for medical purposes; cosmetic preparations for baths; hair straightening preparations; hair waving preparations; laundry soaking preparations; grinding preparations; smoothing preparations [starching]; colour-removing preparations; leather bleaching preparations; polishing preparations; denture polishes; mouthwashes, not for medical purposes; cosmetic preparations for slimming purposes; laundry glaze; preparations to make the leaves of plants shiny; eye-washes, not for medical purposes; fabric softeners for laundry use; preparations for washing; dry-cleaning preparations; paint stripping preparations; lacquer-removing preparations; make-up removing preparations; floor wax removers [scouring preparations]; varnish-removing preparations; rust removing preparations; nail care preparations; cleaning preparations; preparations for cleaning dentures; wallpaper cleaning preparations; preparations for unblocking drain pipes; chemical cleaning preparations for household purposes; collagen preparations for cosmetic purposes; bleaching preparations [decolorants] for household purposes; laundry bleach; aloe vera preparations for cosmetic purposes; sunscreen preparations; colour-brightening chemicals for household purposes [laundry]; shining preparations [polish]; make-up powder; diamantine [abrasive]; stain removers; nail varnish removers; vaginal washes for personal sanitary or deodorant purposes; scouring solutions; false eyelashes; colour run prevention laundry sheets; tissues impregnated with cosmetic lotions; tissues impregnated with make-up removing preparations; antistatic dryer sheets; baby wipes impregnated with cleaning preparations; safrol; massage candles for cosmetic purposes; laundry blueing; turpentine for degreasing; potpourris [fragran-

ces]; bleaching soda; washing soda, for cleaning; bath salts, not for medical purposes; bleaching salts; fumigation preparations [perfumes]; leather preservatives [polishes]; ammonia [volatile alkali] [detergent]; astringents for cosmetic purposes; eyebrow cosmetics; make-up preparations; sun-tanning preparations [cosmetics]; hair dyes; neutralizers for permanent waving; cosmetic preparations for eyelashes; cosmetic preparations for skin care; dentifrices; cosmetics; cosmetics for children; cosmetics for animals; mascara; detergents, other than for use in manufacturing operations and for medical purposes; cleansers for intimate personal hygiene purposes, non medicated; douching preparations for personal sanitary or deodorant purposes [toiletries]; degreasers, other than for use in manufacturing processes; bleaching preparations [decolorants] for cosmetic purposes; toiletry preparations; antiperspirants [toiletries]; phytocosmetic preparations; talcum powder, for toilet use; cotton swabs for cosmetic purposes; terpenes [essential oils]; emery cloth; cloths impregnated with a detergent for cleaning; henna [cosmetic dye]; shampoos; shampoos for animals [non-medicated grooming preparations]; shampoos for pets [non-medicated grooming preparations]; dry shampoos; sandpaper; soda lye; herbal extracts for cosmetic purposes; extracts of flowers [perfumes]; ethereal essences; badian essence; mint essence [essential oil].

(260) AM 2024 124867 A

(800) 1752091

(151) 2023 07 12

(891) 2023 07 12

(731) EREN PERAKENDE VE TEKSTIL ANONIM SİRKETİ

Ataturk Mah., Ertugrul Gazi Sk., Metropol

Istanbul C2 BLOK 2 A 14, Atasehir,

Istanbul, Türkiye

(540)

## House of SuperStep

(591) Black, white

(531) 27.05.01

(511)

2 – Paints, varnishes, lacquers; preservatives against rust and against deterioration of wood; colorants, dyes; inks for printing, marking and engraving; raw natural resins; metals in foil and powder form for use in painting, decorating, printing and art.

3 – Non-medicated cosmetics and toiletry preparations; non-medicated dentifrices; perfumery, essential oils; bleaching preparations and other substances for laundry use; cleaning, polishing, scouring and abrasive preparations.

5 – Pharmaceuticals, medical and veterinary preparations; sanitary preparations for medical purposes; dietetic food and substances adapted for medical or veterinary use, food for babies; dietary supplements for

human beings and animals; plasters, materials for dressings; material for stopping teeth, dental wax; disinfectants; preparations for destroying vermin; fungicides, herbicides.

18 – Leather and imitations of leather; animal skins and hides; luggage and carrying bags; bags; umbrellas and parasols; walking sticks; whips, harness and saddlery; collars, leashes and clothing for animals.

25 – Clothing, footwear, headwear.

26 – Lace, braid and embroidery, and haberdashery ribbons and bows; buttons, hooks and eyes, pins and needles; artificial flowers; hair decorations; false hair.

35 – Advertising; business management, organization and administration; office functions; providing an online marketplace for buyers and sellers of goods and services; marketing; the bringing together, for the benefit of others, of paints, varnishes, lacquers, preservatives against rust and against deterioration of wood, colorants, dyes, inks for printing, marking and engraving, raw natural resins, metals in foil and powder form for use in painting, decorating, printing and art, non-medicated cosmetics and toiletry preparations, non-medicated dentifrices, perfumery, essential oils, bleaching preparations and other substances for laundry use, cleaning, polishing, scouring and abrasive preparations, pharmaceuticals, medical and veterinary preparation, sanitary preparations for medical purposes, dietetic food and substances adapted for medical or veterinary use, food for babies, dietary supplements for human beings and animals, plasters, materials for dressings, material for stopping teeth, dental wax, disinfectants, preparations for destroying vermin, fungicides, herbicides, leather and imitations of leather, animal skins and hides, luggage and carrying bags, bags, umbrellas and parasols, walking sticks, whips, harness and saddlery, collars, leashes and clothing for animals, clothing, footwear, headwear, lace, braid and embroidery, and haberdashery ribbons and bows, buttons, hooks and eyes, pins and needles, artificial flowers, hair decorations, false hair enabling customers to conveniently view and purchase those goods, such services may be provided by retail stores, wholesale outlets, by means of electronic media or through mail order catalogues.

(260) AM 2024 124874 A

(800) 1657215

(151) 2021 10 08

(891) 2023 08 28

(731) Guangzhou Xiaopeng Motors Technology Co., Ltd

8 Songgang Street, Cencun, Tianhe District,

Guangzhou, Guangdong Province, China

(540)

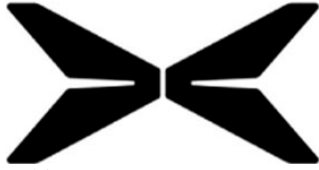

(591) Black, white

(531) 26.13.25

(511)

9 – Computers for managing control devices for aircraft; humanoid robots with artificial intelligence; telepresence robots; computer software, recorded; smartphone software applications, downloadable; cases for compact discs; biometric scanners; face recognition equipment; navigation apparatus for vehicles [on-board computers]; Global Positioning System [GPS] apparatus; aeronautical radio communication machines and apparatus; security surveillance robots; portable media players; audio books; cabinets for loudspeakers; audio and video receivers; car stereos; earphones; cassette players; DVD cases; CD players; infrared detectors; simulators for the steering and control of vehicles; steering apparatus, automatic, for vehicles; laboratory robots; teaching robots; audiovisual teaching apparatus; remote control telemetering apparatus; remote control apparatus; integrated circuit modules; chips [integrated circuits]; fire-resistant flying suits; alarms; sunglasses; battery charge devices; galvanic cells; charging stations for electric vehicles; batteries, electric, for vehicles.

12 – Electric vehicles; vehicles for locomotion by land, air, water or rail; driverless cars [autonomous cars]; air vehicles; aeroplanes; civilian drones; drones; cars; automobile hoods; automobile chassis; propulsion mechanisms for land vehicles; jet engines for land vehicles; freewheels for land vehicles; rearview mirrors; shock absorbers for automobiles; bodies for vehicles; reduction gears for land vehicles; connecting rods for land vehicles, other than parts of motors and engines; power tailgates [parts of land vehicles]; transmission shafts for land vehicles; air bags [safety devices for automobiles]; suspension shock absorbers for vehicles; springs (shock absorbing –) for vehicles; non-skid devices for vehicle tires; vehicle wheels; safety belts for vehicle seats; vehicle wheel hubs; chassis for vehicles; suspension shock absorbers for vehicles; children's seats for use in vehicles; windshield wipers; brakes for vehicles; seat covers for vehicles; windshields; vehicle suspension springs; vehicle seats; anti-dazzle devices for vehicles; steering wheels for vehicles.

37 – Rebuilding machines that have been worn or partially destroyed; installation of electronic and digital connection to a call centre; maintenance and repair of amusement machines; repair or maintenance of laboratory apparatus and instruments; repair of electronic apparatus; repair of consumer electronic products; repair or maintenance of cleaning devices for vehi-

les; installation, maintenance and repair of computer hardware; machinery installation, maintenance and repair; installation and repair of entertainment and sports equipment; repair of toys or dolls; burglar alarm installation and repair; providing information relating to repairs; charging of electric vehicles; vehicle breakdown repair services; vehicle cleaning; vehicle maintenance; motor vehicle maintenance and repair; battery charging services for vehicles; vehicle service stations [refuelling and maintenance]; cleaning of building exterior surfaces; aircraft maintenance and repair services; rustproofing; pest control services, other than for agriculture, aquaculture, horticulture and forestry; disinfecting; retreading of tires; heating equipment installation and repair.

(260) AM 2024 124905 A

(800) 1752806

(151) 2023 07 18

(891) 2023 07 18

(731) VFS Global Services PLC

21 Dorset Square, London NW1 6QE, United Kingdom

(540)



(591) Black, white

(531) 26.01.03; 26.01.18; 27.05.01

(511)

35 – Business administration services namely, to provide full visa, passport and travel documents administration services to diplomatic missions in various countries, embassies, consulates, airlines, travel agents, travel managers, associations, trade and travel bodies; business administrative services for making appointments and scheduling interviews; compilation of mathematical or statistical data relating thereto; publication of publicity materials; advertising and promotional services; business information services; dissemination and updating of advertising space; computer data processing; business advisory and consultancy services relating to visa administration; business information services relating to enquiries on visa administration through commercial information agencies; operation of telephone call centres for others; online data processing services for visa application; business administration services for the compilation of information on the status of visa applications and information on the issuance of visas; commercial information services provided by access to computer database including online information services on the status of visa applications and the issuance of visas through extensive interface with global software of diplomatic

missions; provisions of business information services relating to enquiries on visa administration; commercial information agencies relating to the provisions of information and announcements on visa administration; collection of data for visa applicants especially by means of online database for the storage, retrieval and updating of various applicants profiles and information; statistical information of visa applicants' profiles provided in the form of customized reports, based on the data stored in the aforesaid database; document reproduction; public relations; all included in this class.

39 – Travel arrangement services; arranging for travel visas, passports and travel documents for persons travelling abroad; providing travel information through an on-line computer database; travel and transport reservations; transport of travellers; escorting of travellers; travel guide services; arranging of travel tours and sightseeing; transportation information; road, rail, water and air transport (passengers and goods) services; travel, excursion and cruise arrangement; message delivery services; delivery of goods; courier services (messages or merchandise); all included in this class.

42 – Design, development, installation and maintenance of customized software and computer technology software solutions for the purpose of complete visa, passport and travel document administration; design and development of customised hardware solutions for the purpose of complete visa, passport and travel document administration; computer services, namely, acting as an application service provider in the field of information management to host computer application software for the purpose of visa, passport and travel document administration; providing temporary use of non-downloadable computer software for tracking documents over computer networks, intranets and the internet; application service provider (asp) services, namely providing access through a dedicated website to software that enables the user to get the visa and passport information, visa and passport application, appointment and interview scheduling, online payment collection, biometrics enrolment, biometric data capture and transfer, verification, legalisation, attestation and translation, and for the tracking of the visa application status and visa documents; technical support services, namely, remote administration and management of in-house and hosted datacentre devices, databases and software applications; research and development of new products, technology and methods of operations in the field of visa and passport administration; all included in this class.

(260) AM 2024 124906 A  
 (800) 1752809  
 (151) 2023 06 27  
 (891) 2023 06 27

(731) "AGROECO-Management" LLC  
 Pobedy b-r, 19, of. 1, RU-394077 Voronezh,  
 Voronezh region, Russian Federation

(540)



(591) Dark green, light green, and white  
 (531) 05.03.14; 27.05.08; 27.05.10; 29.01.12  
 (511)

5 – Acaricides; aconitine; alkaloids for medical purposes; alginates for pharmaceutical purposes; algicides; aldehydes for pharmaceutical purposes; dental amalgams of gold; dental amalgams; amino acids for veterinary purposes; amino acids for medical purposes; analgesics; anaesthetics; antibiotics; antiseptics; medicine cases, portable, filled; first-aid boxes, filled; aluminium acetate for pharmaceutical purposes; acetates for pharmaceutical purposes; germicides; oxygen cylinders, filled, for medical purposes; balms for medical purposes; bandages for dressings; diagnostic biomarker reagents for medical purposes; biocides; bracelets impregnated with insect repellent; bromine for pharmaceutical purposes; paper for mustard plasters; fly catching paper; reagent paper for veterinary purposes; reagent paper for medical purposes; moth-proofing paper; petroleum jelly for medical purposes; vaccines; oxygen baths; antiseptic cotton; aseptic cotton; absorbent cotton; wadding for medical purposes; cotton for medical purposes; dietetic substances adapted for medical use; radiological contrast substances for medical purposes; nutritive substances for microorganisms; radioactive substances for medical purposes; bismuth subnitrate for pharmaceutical purposes; melissa water for pharmaceutical purposes; seawater for medicinal bathing; mineral waters for medical purposes; thermal water; dietary fibre; moulding wax for dentists; gases for medical purposes; guaiacol for pharmaceutical purposes; massage gels for medical purposes; sexual stimulant gels; haematogen; haemoglobin; hydrastine; hydrastinine; glycerine for medical purposes; glycerophosphates; glucose for medical purposes; gentian for pharmaceutical purposes; hormones for medical purposes; mustard for pharmaceutical purposes; mustard plasters; mud for baths; medicinal mud; contraceptive sponges; gamboge for medical purposes; gurjun balsam for medical purposes; deodorizers for litter trays; deodorants for clothing and textiles; air deodorizing preparations; deodorants, other than for human beings or for animals; diastase for medical purposes; digitalin; vitamin supplement patches; mineral dietary supplements; nutritional supplements; albumin dietary supplements; dietary supplements for animals; yeast dietary supplements; alginate dietary supplements; glucose dietary supplements;



ments; casein dietary supplements; lecithin dietary supplements; linseed oil dietary supplements; brewer's yeast dietary supplements; propolis dietary supplements; protein dietary supplements; protein supplements for animals; royal jelly dietary supplements; pollen dietary supplements; wheat germ dietary supplements; linseed dietary supplements; whey protein dietary supplements; acai powder dietary supplements; dietary supplements with a cosmetic effect; enzyme dietary supplements; yeast for pharmaceutical purposes; gelatine for medical purposes; cod liver oil; isotopes for medical purposes; immunostimulants; insecticides; iodine for pharmaceutical purposes; iodides for pharmaceutical purposes; alkaline iodides for pharmaceutical purposes; iodoform; calomel [fungicide]; cream of tartar for pharmaceutical purposes; tartar for pharmaceutical purposes; camphor for medical purposes; cannabidiol for medical use; capsules for medicines; cachets for pharmaceutical purposes; capsules made of dendrimer-based polymers, for pharmaceuticals; haemostatic pencils; wart pencils; caustic pencils; carbolinum [parasiticide]; caustics for pharmaceutical purposes; cachou for pharmaceutical purposes; quassia for medical purposes; quebracho for medical purposes; oxygen for medical purposes; gallic acid for pharmaceutical purposes; acids for pharmaceutical purposes; adhesives for dentures; surgical glues; stem cells for veterinary purposes; stem cells for medical purposes; cocaine for medical purposes; collagen for medical purposes; collodion for pharmaceutical purposes; corn rings for the feet; cannabis for medical purposes; medicated sweets; angostura bark for medical purposes; barks for pharmaceutical purposes; cedar wood for use as an insect repellent; condurango bark for medical purposes; croton bark; mangrove bark for pharmaceutical purposes; myrobalan bark for pharmaceutical purposes; quina for medical purposes; medicated animal feed; medicinal roots; rhubarb roots for pharmaceutical purposes; lint for medical purposes; starch for dietetic or pharmaceutical purposes; creosote for pharmaceutical purposes; blood for medical purposes; biological tissue cultures for veterinary purposes; biological tissue cultures for medical purposes; cultures of microorganisms for medical or veterinary use; curare; dental lacquer; liquorice for pharmaceutical purposes; milk sugar for pharmaceutical purposes; adhesive plasters; medicines for alleviating constipation; adhesive tapes for medical purposes; lecithin for medical purposes; lotions for veterinary purposes; medicated hair lotions; lotions for pharmaceutical purposes; medicated after-shave lotions; personal sexual lubricants; lupulin for pharmaceutical purposes; magnesia for pharmaceutical purposes; liniments; ointments for pharmaceutical purposes; sunburn ointments; mercurial ointments; frostbite salve for pharmaceutical purposes; gauze for dressings; medicinal oils; mustard oil for medical purposes; camphor oil for medical purposes; castor oil for medical purposes; oil of turpentine for

pharmaceutical purposes; dill oil for medical purposes; dental mastics; dental abrasives; dental impression materials; teeth filling material; dressings, medical; surgical dressings; drugs for medical purposes; medicines for veterinary purposes; serotherapeutic medicines; medicines for human purposes; medicines for dental purposes; menthol; medicinal drinks; moleskin for medical purposes; almond milk for pharmaceutical purposes; powdered milk for babies; royal jelly for pharmaceutical purposes; milk ferments for pharmaceutical purposes; Irish moss for medical purposes; flour for pharmaceutical purposes; linseed meal for pharmaceutical purposes; fish meal for pharmaceutical purposes; fly glue; antibacterial soap; disinfectant soap; medicated soap; freeze-dried meat adapted for medical purposes; mint for pharmaceutical purposes; dietetic beverages adapted for medical purposes; malted milk beverages for medical purposes; injectable dermal fillers; bone void fillers comprised of living tissues; narcotics; medicinal infusions; tincture of iodine; eucalyptol for pharmaceutical purposes; tinctures for medical purposes; opium; opodeldoc; aromatic deodorizers for toilets; decoctions for pharmaceutical purposes; antiparasitic collars for animals; cotton swabs for medical purposes; stick liquorice for pharmaceutical purposes; sulfur sticks [disinfectants]; pastilles for pharmaceutical purposes; medicated toothpaste; pectin for pharmaceutical purposes; pepsins for pharmaceutical purposes; peptones for pharmaceutical purposes; hydrogen peroxide for medical purposes; pesticides; food for babies; leeches for medical purposes; blood plasma; nicotine patches for use as aids to stop smoking; eyepatches for medical purposes; poultices; compresses; scapulars for surgical purposes; babies' diapers; diapers for pets; swim diapers, reusable, for babies; swim diapers, disposable, for babies; diapers for incontinence; disposable absorbent pads for lining pet crates; diaper changing mats, disposable, for babies; disposable house training pads for pets; bunion pads; breast-nursing pads; diagnostic strips for testing breast milk for medical purposes; pomades for medical purposes; powder of cantharides; pyrethrum powder; anti-uric preparations; bacterial preparations for medical and veterinary use; bacteriological preparations for medical and veterinary use; balsamic preparations for medical purposes; albuminous preparations for medical purposes; biological preparations for veterinary purposes; biological preparations for medical purposes; veterinary preparations; bismuth preparations for pharmaceutical purposes; vitamin preparations; diagnostic preparations for veterinary purposes; diagnostic preparations for medical purposes; douching preparations for medical purposes; bath preparations for medical purposes; therapeutic preparations for the bath; haemorrhoid preparations; preparations for callouses; lice treatment preparations [pediculicides]; acne treatment preparations; preparations to facilitate teething; preparations for the treatment of burns; fumigation preparations for medi-

cal purposes; opotherapy preparations; air purifying preparations; bronchodilating preparations; preparations for reducing sexual activity; sterilizing preparations; soil-sterilizing preparations; corn remedies; pharmaceutical preparations for treating dandruff; preparations for destroying vermin; preparations for destroying noxious animals; herbicides; preparations for destroying dry rot fungus; larvae exterminating preparations; fly destroying preparations; preparations for destroying mice; slug exterminating preparations; pharmaceutical preparations for skin care; contact lens cleaning preparations; preparations of microorganisms for medical or veterinary use; lime-based pharmaceutical preparations; styptic preparations; medicated eye-washes; medicinal hair growth preparations; nutraceutical preparations for therapeutic or medical purposes; opiates; anticryptogamic preparations; aloe vera preparations for pharmaceutical purposes; preparations of trace elements for human and animal use; sulfonamides [medicines]; pharmaceutical preparations; pharmaceutical preparations for treating sunburn; enzyme preparations for veterinary purposes; enzyme preparations for medical purposes; phytotherapy preparations for medical purposes; chemico-pharmaceutical preparations; chemical preparations for veterinary purposes; chemical preparations for the diagnosis of pregnancy; chemical preparations for medical purposes; chemical preparations for treating diseases affecting cereal plants; chemical preparations for treating wheat blight; chemical preparations for treating diseases affecting vine plants; chemical preparations for treating mildew; chemical preparations for treating phylloxera; chemical preparations for pharmaceutical purposes; chilblain preparations; mothproofing preparations; collyrium; lead water; chemical conductors for electrocardiograph electrodes; albuminous food-stuffs for medical purposes; dietetic foods adapted for medical purposes; by-products of the processing of cereals for dietetic or medical purposes; homogenized food adapted for medical purposes; freeze-dried food adapted for medical purposes; pharmaceuticals; sanitary towels; panty liners [sanitary]; propolis for pharmaceutical purposes; pearl powder for medical purposes; radium for medical purposes; hydrated chloral for pharmaceutical purposes; solvents for removing adhesive plasters; vaginal washes for medical purposes; solutions for contact lenses; chemical reagents for medical or veterinary purposes; gum for medical purposes; rubber for dental purposes; chewing gum for medical purposes; nicotine gum for use as an aid to stop smoking; insect repellents; insect repellent incense; repellents for dogs; tissues impregnated with pharmaceutical lotions; sarsaparilla for medical purposes; sugar for medical purposes; crystallized rock sugar for medical purposes; asthmatic tea; fumigating sticks; massage candles for therapeutic purposes; linseed for pharmaceutical purposes; tobacco-free cigarettes for medical purposes; siccatives [drying agents] for medical purposes; syrups for pharmaceutical pur-

poses; turpentine for pharmaceutical purposes; milking grease; greases for veterinary purposes; greases for medical purposes; lacteal flour for babies; infant formula; soporifics; bicarbonate of soda for pharmaceutical purposes; bath salts for medical purposes; salts for mineral water baths; salts for medical purposes; potassium salts for medical purposes; sodium salts for medical purposes; smelling salts; mineral water salts; malt for pharmaceutical purposes; semen for artificial insemination; alcohol for pharmaceutical purposes; medicinal alcohol; alloys of precious metals for dental purposes; ergot for pharmaceutical purposes; cooling sprays for medical purposes; antibacterial handwashes; adjuvants for medical purposes; astringents for medical purposes; vermifuges; disinfectants; disinfectants for hygiene purposes; disinfectants for chemical toilets; appetite suppressants for medical purposes; medical preparations for slimming purposes; parasiticides; mouthwashes for medical purposes; medicated dentifrices; febrifuges; depuratives; animal washes [insecticides]; detergents for medical purposes; cattle washes [insecticides]; dog washes [insecticides]; insecticidal veterinary washes; vesicants; purgatives; remedies for perspiration; remedies for foot perspiration; anti-inflammatories; chemical contraceptives; antiparasitic preparations; sedatives; laxatives; tonics [medicines]; medicated toiletry preparations; digestives for pharmaceutical purposes; nervines; bouillons for bacteriological cultures; steroids; headache relief sticks; strychnine; suppositories; serums for medical purposes; tanning pills; appetite suppressant pills; slimming pills; antioxidant pills; cotton wool swabs for medical purposes; sanitary tampons; vulnerary sponges; tetrahydrocannabinol [THC] for medical use; thymol for pharmaceutical purposes; smoking herbs for medical purposes; medicinal herbs; transplants [living tissues]; surgical implants comprised of living tissues; pants, absorbent, for incontinence; sanitary panties; babies' diaper-pants; charcoal for pharmaceutical purposes; fennel for medical purposes; porcelain for dental prostheses; phenol for pharmaceutical purposes; enzymes for veterinary purposes; enzymes for medical purposes; ferments for pharmaceutical purposes; formic aldehyde for pharmaceutical purposes; phosphates for pharmaceutical purposes; fungicides; quinine for medical purposes; chinoline for medical purposes; diabetic bread adapted for medical use; chloroform; flowers of sulfur for pharmaceutical purposes; cement for animal hooves; bone cement for surgical and orthopaedic purposes; dental cements; medicinal tea; herbal teas for medicinal purposes; bath tea for therapeutic purposes; insecticidal animal shampoos; medicated shampoos; medicated shampoos for pets; pediculicidal shampoos; medicated dry shampoos; pre-filled syringes for medical purposes; eucalyptus for pharmaceutical purposes; herbal extracts for medical purposes; plant extracts for pharmaceutical purposes; tobacco extracts [insecticides]; extracts of hops for pharmaceutical purposes;

elixirs [pharmaceutical preparations]; ethers for pharmaceutical purposes; esters for pharmaceutical purposes; cellulose esters for pharmaceutical purposes; cellulose ethers for pharmaceutical purposes; jujube, medicated; rat poison; poisons; bacterial poisons; jalap.

29 – Agar-agar for culinary purposes; aloe vera prepared for human consumption; alginates for culinary purposes; andouillettes; anchovy, not live; peanuts, prepared; artichokes, preserved; white of eggs; beans, preserved; soya beans, preserved, for food; broth; ginger jam; verjuice for culinary purposes; ham; fatty substances for the manufacture of edible fats; laver, preserved; edible birds' nests; cabbage rolls stuffed with meat; peas, preserved; mushrooms, preserved; guacamole; berry-based fool; game, not live; gelatine; meat jellies; jellies for food, other than confectionery; yolk of eggs; coconut fat; bone oil for food; lard; suet for food; edible fats; fruit-based snack food; milk substitutes; soya patties; tofu patties; charcuterie; raisins; caviar; aubergine paste; vegetable marrow paste; fish roe, prepared; ginger, preserved; crystallized ginger; pickled ginger; yogurt; sauerkraut; casoulet; quark; kephir; kimchi; isinglass for food; potato-based dumplings; klipfish [salted and dried cod]; clams, not live; milk shakes; black pudding; onion rings; arrangements of processed fruit; compotes; meat, tinned; vegetables, tinned; fish, tinned; fruits, tinned; duck confits; broth concentrates; vegetable-based concentrate for cooking; fruit-based concentrate for cooking; corn dogs; gherkins; shrimps, not live; prawns, not live; buttercream; croquettes; silkworm chrysalis for human consumption; sweet corn, processed; koumiss; spiny lobsters, not live; lecithin for culinary purposes; edible ant larvae, prepared; salmon, not live; onions, preserved; margarine; marmalade; oils for food; peanut butter; cocoa butter for food; coconut oil for food; coconut butter; maize oil for food; sesame oil for food; linseed oil for food; extra virgin olive oil for food; olive oil for food; palm oil for food; palm kernel oil for food; sunflower oil for food; rape oil for food; butter; soya bean oil for food; mussels, not live; almonds, ground; animal marrow for food; shellfish, not live; molluscs, not live; milk; peanut milk; peanut milk for culinary purposes; coconut milk; coconut milk for culinary purposes; almond milk; almond milk for culinary purposes; oat milk; rice milk; rice milk for culinary purposes; albumin milk; curd; condensed milk; soured milk; soya milk; powdered milk; fermented baked milk; fish meal for human consumption; vegetable mousses; fish mousses; fruit pulp; meat; meat, preserved; freeze-dried meat; lactic acid drinks; milk beverages, milk predominating; peanut milk-based beverages; coconut milk-based beverages; almond milk-based beverages; edible insects, not live; sausage casings, natural or artificial; vegetables, preserved; freeze-dried vegetables; vegetables, processed; vegetables, dried; vegetables, cooked; hash browns; potato fritters; olives, preserved; lobsters, not

live; omelettes; flavoured nuts; candied nuts; coconut, desiccated; nuts, prepared; tomato paste; pressed fruit paste; liver pâté; pectin for culinary purposes; preserved peppers; liver; pickles; vegetable-based prepared meals for toddlers; jams; powdered eggs; milk products; fish-based foodstuffs; poultry, not live; white pudding; bulgogi; pollen prepared as foodstuff; cranberry compote; tomato purée; apple purée; crayfish, not live; crustaceans, not live; ratatouille; fish, preserved; fish, not live; salted fish; vegetable salads; fruit salads; bacon; sardines, not live; satay; pork; herrings, not live; seeds, prepared; sunflower seeds, prepared; cream [dairy products]; whipped cream; vegetable-based cream; fat-based spreads for bread slices; smetana; lemon juice for culinary purposes; tomato juice for cooking; vegetable juices for cooking; salted meats; sausages; sausages in batter; hot dog sausages; preparations for making bouillon; preparations for making soup; tofu skin; vegetable-based spreads; nut-based spreads; fruit jelly spreads; tripe; berry soup; soups; vegetable soup preparations; whey; cottage cheese fritters; cheese; tajine [prepared meat, fish or vegetable dish]; tahini; cottage cheese; tofu; tempeh; sea-cucumbers, not live; truffles, preserved; tuna, not live; oysters, not live; falafel; milk ferments for culinary purposes; rennet; fish fillets; dates; crystallized fruits; frozen fruits; fruit, preserved; fruit, processed; fruit preserved in alcohol; fruit, stewed; hazelnuts, prepared; potato flakes; hummus; edible flowers, dried; fruit peel; preserved garlic; lentils, preserved; potato crisps; low-fat potato crisps; fruit chips; choucroute garnie; non-alcoholic eggnog; seaweed extracts for food; meat extracts; berries, preserved; eggs; snail eggs for consumption; yakitori.

30 – Vanilla flavourings for culinary purposes; flavourings, other than essential oils, for cakes; flavourings, other than essential oils, for beverages; coffee flavourings; food flavourings, other than essential oils; star aniseed; baozi; cereal bars; high-protein cereal bars; pancakes; savoury pancakes; freeze-dried dishes with the main ingredient being pasta; freeze-dried dishes with the main ingredient being rice; noodle-based prepared meals; buns; bulgur; bread rolls; pains au chocolat; edible paper wafers; edible rice paper; edible paper; burritos; vanillin [vanilla substitute]; waffles; vermicelli; natural sweeteners; sausage binding materials; binding agents for ice cream; orange blossom water for culinary purposes; seawater for cooking; seaweed [condiment]; malt biscuits; cloves [spice]; mirror icing [mirror glaze]; cake frosting [icing]; glucose for culinary purposes; mustard; croûtons; buckwheat, processed; gluten additives for culinary purposes; yeast; yeast for brewing beer; thickening agents for cooking foodstuffs; leaven; rice-based snack food; cereal-based snack food; cocoa substitutes; coffee substitutes; vegetal preparations for use as coffee substitutes; tea substitutes; dressings for salad; fruit jellies [confectionery]; candy decorations for cakes; confectionery in the form of mousses;

confectionery for decorating Christmas trees; cakes; Danish pastries; pastries; peanut confectionery; almond confectionery; confectionery; fruit confectionery; pasta; ground ginger; frozen yogurt [confectionery ices]; cocoa; cream of tartar for culinary purposes; capers; coffee capsules, filled; caramels [sweets]; curry [spice]; ketchup [sauce]; quinoa, processed; quiches; gluten prepared as foodstuff; flour-based dump-lings; kombucha; sweets; liquorice [confectionery]; peppermint sweets; mints for breath freshening; liqueur chocolates; dulce de leche; cinnamon [spice]; coffee; unroasted coffee; starch for food; crackers; rice crackers; custard; crème brûlée; flavoured jelly crystals for making jelly confectionery; croissants; hominy grits; semolina; oatmeal; crushed barley; groats for human food; ice cubes; corn, milled; corn, roasted; meat pies; fruit coulis [sauces]; turmeric; couscous; laksa; noodles; soba noodles; udon noodles; ice for refreshment; ice, natural or artificial; edible ices; ice pops; potato-based flatbreads; rice cakes; mayonnaise; macaroons [pastries]; macaroni; maltose; hominy; piccalilli; marinades; marzipan; honey; miso; royal jelly; ice cream; bean meal; buckwheat flour; tapioca flour; potato flour; corn flour; nut flours; flour; wheat flour; soya flour; barley meal; chocolate mousses; muesli; mint for confectionery; cocoa beverages with milk; coffee beverages with milk; coffee-based beverages; cocoa-based beverages; chamomile-based beverages; tea-based beverages; tea beverages with milk; chocolate beverages with milk; chocolate-based beverages; infusions, not medicinal; nougat; gnocchi; crushed oats; husked oats; kimchi pancakes; onigiri; nutmegs [spice]; chocolate-coated nuts; stick liquorice [confectionery]; ginger paste [seasoning]; lozenges [confectionery]; molasses for food; pâtés en croûte; pelmeni; pepper; allspice; peppers [seasonings]; pesto; biscuits; coconut macaroons; petit-beurre biscuits; bibimbap [rice mixed with vegetables and beef]; pies; noodle-based prepared meals for toddlers; pizzas; meat gravies; spelt, processed; fondants [confectionery]; popcorn; powders for making ice cream; baking powder; mustard meal; pralines; aromatic preparations for food; condiments; meat tenderizers for culinary purposes; cereal preparations; oat-based food; propolis; profiteroles; gingerbread; spices; petits fours; rice pudding; puddings; cake powder; ravioli; ramen; chewing gum; chewing gum for breath freshening; relish [condiment]; rice; prepared rice rolled in seaweed; instant rice; wheat germ for human consumption; spring rolls; sago; sugar; crystallized rock sugar; palm sugar; processed hemp seeds [seasonings]; sesame seeds [seasonings]; linseed for culinary purposes [seasoning]; processed seeds for use as a seasoning; processed squash seeds [seasonings]; aniseed; agave syrup [natural sweetener]; golden syrup; savoury pancake mixes; batter mixes; baking soda [bicarbonate of soda for cooking purposes]; crystallized lemon juice [seasoning]; malt for human consumption; salt for preserving foodstuffs; cooking salt;

celery salt; sorbets [ices]; ham glaze; cranberry sauce [condiment]; soya sauce; tomato sauce; apple sauce [condiment]; sauces [condiments]; pasta sauce; spaghetti; seasonings; chocolate-based spreads; chocolate spreads containing nuts; preparations for stiffening whipped cream; shaved ice with sweetened red beans; rusks; breadcrumbs; sushi; sandwiches; tabbouleh; tacos; tamarind [condiment]; tapioca; tarts; dough; pastry dough; almond paste; rice pulp for culinary purposes; cake batter; tortillas; garden herbs, preserved [seasonings]; chocolate decorations for cakes; vinegar; beer vinegar; ferments for dough; halvah; harissa [condiment]; bread; gluten-free bread; unleavened bread; chips [cereal products]; corn flakes; oat flakes; hot dog sandwiches; flowers or leaves for use as tea substitutes; jiaozi; chicory [coffee substitute]; herbal teas; tea; kelp tea; iced tea; chutneys [condiments]; minced garlic [condiment]; cheeseburgers [sandwiches]; chocolate-covered potato chips; chow-chow [condiment]; saffron [seasoning]; chocolate; malt extract for food; essences for foodstuffs, except etheric essences and essential oils; husked barley.

31 – Algarovilla for animal consumption; anchovy, live; oranges, fresh; peanuts, fresh; artichokes, fresh; draff; beans, fresh; locust beans, raw; soya beans, fresh; birch sauna whisks; wreaths of natural flowers; grapes, fresh; algae, unprocessed, for human or animal consumption; fruit residue [marc]; dog biscuits; sea-cucumbers, live; peas, fresh; buckwheat, unprocessed; mushroom spawn for propagation; mushrooms, fresh; trees; palm trees; turf, natural; unsawn timber; undressed timber; yeast for animal consumption; Christmas trees; edible chews for animals; live animals; menagerie animals; peanut cake for animals; oil cake; maize cake for cattle; rape cake for cattle; bagasses of cane [raw material]; cereal seeds, unprocessed; grains [cereals]; grains for animal consumption; lime for animal forage; fish spawn; ginger, fresh; vegetable marrows, fresh; cocoa beans, raw; koi carp, live; potatoes, fresh; chestnuts, fresh; quinoa, unprocessed; arrangements of fresh fruit; cannabis, unprocessed; copra; raw barks; rough cork; animal foodstuffs; pet food; stall food for animals; bird food; strengthening animal forage; chicory roots; roots for animal consumption; nettles; groats for poultry; maize; edible sesame, unprocessed; shrubs; rose bushes; spiny lobsters, live; lemons, fresh; vine plants; salmon, live; onions, fresh; flower bulbs; leeks, fresh; olives, fresh; bran mash for animal consumption; mussels, live; almonds [fruits]; shellfish, live; molluscs, live; peanut meal for animals; linseed meal for animal consumption; meal for animals; flax meal [fodder]; rice meal for forage; fish meal for animal consumption; straw mulch; catnip; beverages for pets; edible insects, live; oats; vegetables, fresh; cucumbers, fresh; lobsters, live; coconuts; kola nuts; nuts, unprocessed; bran; distillery waste for animal consumption; residue in a still after distillation; palms [leaves of the palm tree]; cuttle bone for birds; peppers [plants]; aromatic

sand [litter] for pets; sand for pet toilets; citrus fruit, fresh; litter for animals; mash for fattening livestock; small spelt, unprocessed; spelt, unprocessed; unprocessed sweet corn ears [husked or unhusked]; fishing bait, live; freeze-dried fishing bait; animal fattening preparations; preparations for egg laying poultry; by-products of the processing of cereals, for animal consumption; seed germ for botanical purposes; poultry, live; wheat, pollen [raw material]; crayfish, live; crustaceans, live; seedlings; plants; aloe vera plants; plants, dried, for decoration; cannabis plants; rhubarb, fresh; rice, unprocessed; rye; wheat germ for animal consumption; fish, live; lettuce, fresh; sardines, live; beet, fresh; herrings, live; seeds for planting; hemp seeds, unprocessed; linseed for animal consumption; edible linseed, unprocessed; squash seeds, unprocessed; hay; coconut shell; bred stock; sanded paper [litter] for pets; malt for brewing and distilling; straw [forage]; straw litter; salt for cattle; trunks of trees; wood chips for the manufacture of wood pulp; litter peat; garden herbs, fresh; sugarcane; truffles, fresh; tuna, live; squashes, fresh; oysters, live; fruit, fresh; hazelnuts, fresh; fodder; hops; flowers, natural; flowers, dried, for decoration; edible flowers, fresh; chicory, fresh; silkworms; garlic, fresh; lentils, fresh; pine cones; hop cones; spinach, fresh; juniper berries; berries, fresh; eggs for hatching, fertilized; silkworm eggs; barley.

35 – Arranging subscriptions to telecommunication services for others; import-export agency services; commercial information agency services; advertising agency services; cost price analysis; rental of cash registers; rental of office equipment in co-working facilities; rental of advertising space; business auditing; financial auditing; business intermediary services relating to the matching of potential private investors with entrepreneurs needing funding; employment agency services; computerized file management; book-keeping; invoicing; demonstration of goods; transcription of communications [office functions]; opinion polling; market studies; business investigations; business research; marketing research; personnel recruitment; business management and organization consultancy; business organization consultancy; business management consultancy; personnel management consultancy; professional business consultancy; consultancy regarding advertising communication strategies; consultancy regarding public relations communication strategies; layout services for advertising purposes; marketing; marketing in the framework of software publishing; influencer marketing; targeted marketing; business management of performing artists; business management of sports people; writing of curriculum vitae for others; writing of publicity texts; scriptwriting for advertising purposes; news clipping services; updating and maintenance of information in registries; updating and maintenance of data in computer databases; updating of advertising material; word processing; online retail services for downloadable and pre-

recorded music and movies; online retail services for downloadable ring tones; online retail services for downloadable digital music; organization of exhibitions for commercial or advertising purposes; arranging newspaper subscriptions for others; arranging subscriptions to electronic toll collection [ETC] services for others; organization of fashion shows for promotional purposes; organization of trade fairs; shop window dressing; business appraisals; preparation of business profitability studies; payroll preparation; data search in computer files for others; sponsorship search; administrative assistance in responding to calls for tenders; business management assistance; commercial or industrial management assistance; commercial intermediation services; providing business information; providing business information via a website; providing commercial and business contact information; providing telephone directory information; providing commercial information and advice for consumers in the choice of products and services; provision of an online marketplace for buyers and sellers of goods and services; providing user reviews for commercial or advertising purposes; web indexing for commercial or advertising purposes; providing user rankings for commercial or advertising purposes; presentation of goods on communication media, for retail purposes; media relations services; auctioneering; conducting of commercial events; economic forecasting; sales promotion for others; promotion of goods and services through sponsorship of sports events; promotion of goods through influencers; production of telemarketing programmes; production of advertising films; office machines and equipment rental; rental of advertising time on communication media; publicity material rental; rental of billboards [advertising boards]; rental of vending machines; rental of sales stands; rental of photocopying machines; consumer profiling for commercial or marketing purposes; publication of publicity texts; radio advertising; development of advertising concepts; bill-posting; distribution of samples; dissemination of advertising matter; direct mail advertising; registration of written communications and data; advertising; online advertising on a computer network; outdoor advertising; advertising by mail order; television advertising; compilation of statistics; compilation of information into computer databases; business inquiries; systemization of information into computer databases; administrative services for medical referrals; corporate communications services; negotiation of business contracts for others; negotiation and conclusion of commercial transactions for third parties; compiling indexes of information for commercial or advertising purposes; tax preparation; drawing up of statements of accounts; telemarketing services; psychological testing for the selection of personnel; interim business management; outsourced administrative management for companies; business management of hotels; business management for freelance service providers; business project management servi-

ces for construction projects; commercial administration of the licensing of the goods and services of others; business management of reimbursement programmes for others; computerized management of medical records and files; administration of consumer loyalty programs; administration of frequent flyer programs; administrative processing of purchase orders; administrative services for the relocation of businesses; public relations; commercial lobbying services; competitive intelligence services; business consultancy services for digital transformation; advisory services for business management; lead generation services; modelling for advertising or sales promotion; typing; online ordering services in the field of restaurant take-out and delivery; market intelligence services; appointment reminder services [office functions]; data processing services [office functions]; website traffic optimization; wholesale services for pharmaceutical, veterinary and sanitary preparations and medical supplies; appointment scheduling services [office functions]; tax filing services; search engine optimization for sales promotion; retail services for works of art provided by art galleries; retail services for pharmaceutical, veterinary and sanitary preparations and medical supplies; retail services relating to bakery products; gift registry services; price comparison services; business intermediary services relating to the matching of various professionals with clients; reception services for visitors [office functions]; pay per click advertising; advertising services to create brand identity for others; secretarial services; procurement services for others [purchasing goods and services for other businesses]; shorthand; outsourcing services [business assistance]; telephone answering for unavailable subscribers; telephone switchboard services; photocopying services; business efficiency expert services.

(260) AM 2024 124909 A  
(800) 1752902  
(151) 2023 07 04  
(891) 2023 07 04

(731) Shandong Yousheng Tyre Co., Ltd.  
Northeast Corner of the Intersection of Bohai Avenue and Yanglin Road, Yangkou Town, Shouguang City, Shandong Province, China

(540)

**TRUEFAST**

(591) Black, white  
(531) 27.05.01  
(511)

12 – Tires for vehicle wheels; casings for pneumatic tires; pneumatic tires; adhesive rubber patches for repairing inner tubes; automobile tires; inner tubes for bicycle tires; solid tires for vehicle wheels; repair outfits for inner tubes; inner tubes for pneumatic tires; tire mousse inserts.

(260) AM 2024 124910 A  
(800) 1752904  
(151) 2023 07 04  
(891) 2023 07 04

(731) Shandong Yousheng Tyre Co., Ltd.  
Northeast Corner of the Intersection of Bohai Avenue and Yanglin Road, Yangkou Town, Shouguang City, Shandong Province, China

(540)

**BOSSWAY**

(591) Black, white  
(531) 26.11.08; 27.05.08; 27.05.17  
(511)

12 – Tires for vehicle wheels; casings for pneumatic tires; pneumatic tires; adhesive rubber patches for repairing inner tubes; automobile tires; inner tubes for bicycle tires; solid tires for vehicle wheels; repair outfits for inner tubes; inner tubes for pneumatic tires; tire mousse inserts.

(260) AM 2024 124911 A  
(800) 1752913  
(151) 2023 07 04  
(891) 2023 07 04

(731) Shandong Yousheng Tyre Co., Ltd.  
Northeast Corner of the Intersection of Bohai Avenue and Yanglin Road, Yangkou Town, Shouguang City, Shandong Province, China

(540)

**MAXZEZ**

(591) Black, white  
(531) 27.05.01  
(511)

12 – Tires for vehicle wheels; casings for pneumatic tires; pneumatic tires; adhesive rubber patches for repairing inner tubes; automobile tires; inner tubes for bicycle tires; solid tires for vehicle wheels; repair outfits for inner tubes; inner tubes for pneumatic tires; tire mousse inserts.

(260) AM 2024 124917 A  
(800) 1753191  
(151) 2023 08 10  
(891) 2023 08 10

(731) Bogutti  
Gromadzka 48, PL-05-504 Henryków Urocze, Poland

(540)

*Bogutti*

(591) Medium dark shade of red  
(531) 26.11.01; 26.11.12; 27.05.01; 29.01.07

(511)  
 30 – Confectionery; flour confectionery; chocolate candies; confectionery containing jam; confectionery containing jelly; non-medicated confectionery containing chocolate; non-medicated confectionery containing milk; non-medicated flour confectionery; chocolate-coated sugar confectionery; chocolate flavoured confectionery; candy coated confections; non-medicated flour confectionery coated with imitation chocolate; non-medicated flour confectionery coated with chocolate; non-medicated confectionery products; non-medicated confectionery having toffee fillings; non-medicated confectionery having a milk flavour; confectionery having liquid fruit fillings; non-medicated flour confectionery containing chocolate; low-carbohydrate confectionery; pastries, cakes, tarts and biscuits (cookies); flapjacks; petit-beurre biscuits; brownies; oat cakes for human consumption; shortbread part coated with chocolate; biscuits having a chocolate flavoured coating; cereal cakes for human consumption; shortbread with a chocolate coating; profiteroles; shortbread with a chocolate flavoured coating; shortbread part coated with a chocolate flavoured coating; cakes; chocolate cakes; candy cake; chocolate covered cakes; cream cakes; pies [sweet or savoury]; candy; non-medicated candy; caramels [candy]; sweetmeats [candy]; candy with caramel; chewing candy; sugarless sweets; candy with cocoa; candies (non-medicated -) with honey; sweets (candy), candy bars and chewing gum; candy mints; peppermint sweets; mint flavoured sweets (non-medicated -); almond pastries; pastries containing fruit; fruit filled pastry products; dairy confectionery; nut confectionery.

(260) AM 2024 124979 A  
 (800) 1753490  
 (151) 2023 08 21  
 (891) 2023 08 21  
 (731) Apple Inc.  
 One Apple Park Way, Cupertino CA 95014,  
 USA

(540)

## SPATIAL VIDEO

(591) Black, white  
 (526) VIDEO  
 (511)  
 42 – Providing non-downloadable software for processing and displaying video and other multimedia content; providing non-downloadable software for creating, editing, and sharing videos and other multimedia content; providing non-downloadable software for use in enabling computers and mobile devices to provide virtual reality and augmented reality experiences; providing non-downloadable software for use in developing other software applications; providing non-downloadable software for use as an appli-

cation programming interface (API) for building software applications.

(260) AM 2024 124980 A  
 (800) 1753600  
 (151) 2023 07 04  
 (891) 2023 07 04  
 (731) Bibi Graetz di Dan Graetz  
 Piazza Mino 37, I-50014 Fiesole (FI), Italy

(540)

## I BALOCCHI DI BIBI GRAETZ

(591) Black, white  
 (511)  
 33 – Wines; alcoholic beverages, except beers.

(260) AM 2024 124989 A  
 (800) 1753799  
 (151) 2023 08 28  
 (891) 2023 08 28  
 (731) Kudzaev Azamat Kazbekovich  
 st. Kutuzova, 73A, apt. 21, Vladikavkaz,  
 RU-362007 the Republic of North Ossetia –  
 Alania, Russian Federation

(540)



(591) Black, white  
 (531) 27.05.01; 27.05.17; 27.05.24  
 (511)

9 – Sound recording apparatus; sound transmitting apparatus; telephone apparatus; electronic key fobs being remote control apparatus; phonograph records; downloadable emoticons for mobile phones; interfaces for computers; mouth guards for sports; biometric identity cards; identity cards, magnetic; video game cartridges; electronic book readers; electronic agendas; compact discs [audio-video]; compact discs [read-only memory]; magnets; decorative magnets; portable media players; ear pads for headphones; headphones; sound recording carriers; magnetic data media; optical data media; spectacle frames; sunglasses; goggles for sports; computer software platforms, recorded or downloadable; stands adapted for laptops; computer software applications, downloadable; computer game software, downloadable; computer programs, downloadable; computer screen saver software, recorded or downloadable; bags adapted for laptops; video recorders; sound reproduction apparatus; downloadable image files; downloadable music files; animated cartoons; USB flash drives; digital photo frames; sleeves for laptops; covers for personal digital assistants [PDAs]; covers for tablet computers; head guards for sports; cell phone straps; downloadable graphics for mobile phones; recorded or downloadable media, computer software, blank digital or ana-

logue recording and storage media; mouse pads; protective masks, not for medical purposes; protective breathing masks, other than for artificial respiration; respiratory masks, not for medical purposes; computer utility software, downloadable; computer software, recorded; protective films for smartphone screens; computer programs, recorded; computer programs for recorded games; downloadable ring tones for mobile phones; protective cases for smartphones.

16 – Printed matter; paper and cardboard; photographs; stationery and office requisites, except furniture; plastic sheets, films and bags for wrapping and packaging; fountain pens; aquarelles; albums; almanacs; atlases; banknotes; banners of paper; name badges [office requisites]; table linen of paper; tickets; baggage claim check tags of paper; note books; pads [stationery]; drawing pads; wristbands for the retention of writing instruments; pamphlets; booklets; signboards of paper or cardboard; bunting of paper; newspapers; magazines [periodicals]; money clips; clips for name badge holders [office requisites]; bookmarks; periodicals; printed publications; graphic representations; calendars; pencils; pictures; transfers [decalcomanias]; paintings [pictures], framed or unframed; cards; index cards [stationery]; trading cards, other than for games; catalogues; books; comic books; envelopes [stationery]; boxes of paper or cardboard; flyers; postage stamps; graphic prints; packing [cushioning, stuffing] materials of paper or cardboard; bags [envelopes, pouches] of paper or plastics, for packaging; stickers [stationery]; writing cases [stationery]; covers [stationery]; passport holders; musical greeting cards; greeting cards; postcards; pen cases; song books; posters; handkerchiefs of paper; bookends; portraits; writing cases [sets]; writing materials; school supplies [stationery]; lithographic works of art; prospectuses; rubber erasers; graphic reproductions; writing or drawing books; manuals [handbooks]; figurines of papier mâché; flags of paper; photoengravings; photographs [printed]; shields [paper seals]; labels of paper or cardboard; cardboard; paper and cardboard for industrial use; instructional and teaching materials; mats of paper for beer glasses.

25 – Clothing; footwear; headwear; bandanas [neckerchiefs]; underwear; berets; overalls; boas [necklets]; teddies [underclothing]; boxer shorts; ankle boots; boots for sports; breeches for wear; trousers; football shoes; brassieres; neckties; jerseys [clothing]; waistcoats; sports jerseys; hosiery; hoods [clothing]; caps being headwear; kimonos; slips [underclothing]; combinations [clothing]; suits; bathing suits; masquerade costumes; beach clothes; head scarves; leotards; jackets [clothing]; stuff jackets [clothing]; camisoles; sports singlets; short-sleeve shirts; sleep masks; bibs, not of paper; bibs, sleeved, not of paper; ear muffs [clothing]; socks; beach shoes; sports shoes; paper clothing; outer clothing; embroidered clothing; ready-made clothing; parkas; gloves [clothing]; fingerless

gloves; pyjamas; bathing trunks; scarves; dresses; headbands [clothing]; braces [suspenders] for clothing; half-boots; lace boots; ponchos; girdles; belts [clothing]; money belts [clothing]; sashes for wear; layettes [clothing]; shirts; wooden shoes; sandals; bath sandals; boots; jumper dresses; sweaters; inner soles; espadrilles; bath slippers; togas; knitwear [clothing]; underpants; shoes; slippers; skull caps; turbans; aprons [clothing]; judo uniforms; karate uniforms; tee-shirts; dressing gowns; bath robes; paper hats [clothing]; neck tube scarves; hats; babies' pants [underwear]; pelisses; skirts; petticoats; skorts; gymnastic shoes.

35 – Advertising; demonstration of goods; business management of performing artists; online retail services for downloadable and pre-recorded music and movies; online retail services for downloadable ring tones; online retail services for downloadable digital music; provision of an online marketplace for buyers and sellers of goods and services; web indexing for commercial or advertising purposes; sales promotion for others; promotion of goods and services through sponsorship of sports events; presentation of goods on communication media, for retail purposes; sales promotions for others including online and offline wholesale and retail store services.

41 – Entertainment services; sporting and cultural activities; booking of seats for shows; production of music; discotheque services; nightclub services [entertainment]; providing recreation facilities; arranging and conducting of concerts; providing online videos, not downloadable; providing online music, not downloadable; providing television programmes, not downloadable, via video-on-demand services; providing films, not downloadable, via video-on-demand services; providing online electronic publications, not downloadable; presentation of variety shows; rental of sound recordings; music composition services; disc jockey services; karaoke services; club services; songwriting; ticket agency services [entertainment]; recording studio services; production of shows.

43 – Services for providing food and drink; snack-bar services; information and advice in relation to the preparation of meals; café services; cafeteria services; restaurant services; self-service restaurant services; bar services; hookah lounge services; food and drink catering; washoku restaurant services; udon and soba restaurant services.

(260) AM 2024 124999 A

(800) 1753994

(151) 2023 05 09

(891) 2023 05 09

(731) ÇİMSA ÇİMENTO SANAYİ VE TİCARET ANONİM ŞİRKETİ  
KÜÇÜKBAKKALKÖY MAH., KAYIŞDAĞI  
CAD. 1 90 Ataşehir, İstanbul, Türkiye



(540)

## ÇİMSA SUPER WHITE

(591) Black, white

(531) 27.05.01

(526) SUPER

(511)

19 – Sand, gravel, crushed stone, asphalt, bitumen, cement, gypsum, plaster, concrete, marble blocks for construction, included in this class, building materials (as finished products) made of concrete, gypsum, clay, potters' clay, stone, marble, wood, plastics and synthetic materials for building, construction, road construction purposes, included in this class: non-metallic buildings, non-metallic building materials, poles, not of metal for power lines, barriers not of metal, natural and synthetic coverings in the form of panels and sheets, being building materials, bitumen cardboard for roofing, bitumen covering for roofing, doors and windows of wood and synthetic materials, traffic signs not of metal, non-luminous and non-mechanical, for roads, monuments and statuettes of stone, concrete and marble, building glass, prefabricated swimming pools not of metal (structures), aquarium sand.

(260) AM 2024 125000 A

(800) 1753997

(151) 2023 05 09

(891) 2023 05 09

(731) ÇİMSA ÇİMENTO SANAYİ VE TİCARET ANONİM ŞİRKETİ  
KÜÇÜKBAKKALKÖY MAH., KAYIŞDAĞI  
CAD. 1 90 Ataşehir, İstanbul, Türkiye

(540)

## ÇİMSA ECO WHITE

(591) Black, white

(531) 27.05.01

(511)

19 – Sand, gravel, crushed stone, asphalt, bitumen, cement, gypsum, plaster, concrete, marble blocks for construction, included in this class, building materials (as finished products) made of concrete, gypsum, clay, potters' clay, stone, marble, wood, plastics and synthetic materials for building, construction, road construction purposes, included in this class: non-metallic buildings, non-metallic building materials, poles, not of metal for power lines, barriers not of metal, natural and synthetic coverings in the form of panels and sheets, being building materials, bitumen cardboard for roofing, bitumen covering for roofing, doors and windows of wood and synthetic materials, traffic signs not of metal, non-luminous and non-mechanical, for roads, monuments and statuettes of stone, concrete and marble, building glass, prefabricated swimming pools not of metal (structures), aquarium sand.

(260) AM 2024 125002 A

(800) 1754117

(151) 2023 08 16

(891) 2023 08 16

(731) Noscat GmbH

Wallnerstraße 44, A-1010 Wien, Austria

(540)



(591) Pink, violet, white

(531) 02.09.25; 26.01.03; 26.13.25; 27.05.01;  
29.01.12

(511)

5 – Pharmaceutical preparations for use in gynecology and urology; dietetic food preparations adapted for medical use; dietary food supplements and dietary food supplements for use in gynecology and urology.

(260) AM 2024 125081 A

(800) 1754835

(151) 2023 07 19

(891) 2023 07 19

(731) Shenzhen Censi Technology Co., Ltd.

Room 907F, Block B, Phase I, Tian'an

Innovation and Technology Plaza, No. 25

Tairan 4th Road, Tian'an Community, Shatou

Street, Futian District, 518000 Shenzhen, China

(540)



(591) Black, white

(531) 27.05.01

(511)

9 – Diaphragms [acoustics]; loudspeakers; megaphones; microphones; sound transmitting apparatus; horns for loudspeakers; headphones; earphones; computer peripheral devices; acoustic couplers; smartwatches; smart rings; downloadable application software for smartphones; smartglasses; smart speakers.

(260) AM 2024 125082 A

(800) 1754842

(151) 2023 07 17

(891) 2023 07 17

(731) QINGDAO QJ INDUSTRIAL INC.

155, 1ST FLOOR, EAST OFFICE BUILDING,

NO.45 BEIJING ROAD, QINGDAO FREE

TRADE ZONE, 266555 SHANDONG

PROVINCE, China

(540)



(591) Black, white

(531) 27.05.17  
(511)  
12 – Trolleys; repair outfits for inner tubes; tires for vehicle wheels; automobile tires; inner tubes for pneumatic tires; brakes for vehicles; vehicle wheels; hubs for vehicle wheels; vehicle wheel rims.

(260) AM 2024 125083 A  
(800) 1754868  
(151) 2023 07 28  
(891) 2023 07 28  
(731) QINGDAO GIANTRON TIRE CO., LTD.  
No. 2839 (A), West 2839, 2nd Floor, No. 4  
Factory Building, No. 38 Beijing Road,  
Qianwan Bonded Port Area, Qingdao Area,  
Pilot Free Trade Zone, Qingdao City,  
Shandong, China

(540)  
**ANTIROCK**

(591) Black, white  
(531) 27.05.17  
(511)  
12 – Pneumatic tires; inner tubes for pneumatic tires; casings for pneumatic tires; automobile tires; inner tubes for bicycle tires; solid tires for vehicle wheels; tubeless tires for bicycles; tires for vehicle wheels; treads for retreading tires.

(260) AM 2024 125098 A  
(800) 1755362  
(151) 2023 08 29  
(891) 2023 08 29  
(731) Incyte Holdings Corporation  
1801 Augustine Cut-Off, Wilmington  
DE 19803, USA



(540)  
(591) The color(s) light orange, dark orange, and brown is/are claimed as a feature of the mark  
(531) 04.05.21; 29.01.13  
(511)  
5 – Pharmaceutical preparations for the treatment of dermatological disorders.  
16 – Printed publications, namely, brochures, newsletters, and pamphlets relating to medical issues, procedures, disease symptoms, patient support and community building.  
44 – Providing medical information to healthcare providers and patients relating to dermatological disorders.

(260) AM 2024 125099 A  
(800) 1755568  
(151) 2023 09 13  
(891) 2023 09 13  
(731) Zhenzhi Information Technology (Shanghai)  
Company Limited  
Room 4015, Building 2, No. 588 Zixing Road,  
Minhang District, Shanghai City, China

(540)  
**mibro**

(591) Black, white  
(531) 27.05.01  
(511)  
9 – Headphones; tablet computers; mobile phones; photocopiers [photographic, electrostatic, thermic]; smart watches (data processing); network communication equipment.

14 – Precious metals, unwrought or semi-wrought; jewellery charms; jewellery; clocks; wristwatches; watches; sports watch; watch bands; clocks and watches, electric; jewellery boxes.

(260) AM 2024 125189 A  
(800) 1756209  
(151) 2023 08 03  
(891) 2023 08 03  
(731) FLEXWAY DMCC  
Unit No: 806 JBC1, Plot No: JLT-PH1-G2A,  
Jumeirah Lakes Towers, Dubai, United Arab  
Emirates

(540)  
**FLEXWAY**

(591) Black, white  
(511)  
29 – Meat, fish, poultry and game, meat extracts, preserved, dried and cooked fruits and vegetables, jellies, jams and sugared fruits, eggs, milk and milk products, edible oils and fats.

30 – Coffee, tea, cocoa and artificial coffee; rice; tapioca and sago; flour and preparations made from cereals; bread, pies and sweets; frozen desserts; bee honey and treacle; yeast and baking powder; salt; mustard; vinegars and sauces (condiments); spices; snow cones; edible ices.

35 – Publicity and advertising services, business management and administration, office functions.

43 – Food and beverage provision services, temporary accommodation.

(260) AM 2024 125217 A  
(800) 1756773  
(151) 2023 09 06  
(891) 2023 09 06

(731) Consortium Deutscher Baumschulen GmbH  
 Brooksweg 13, 25474 Ellerbek, Germany  
 (540)



(591) Black, white  
 (531) 05.11.01; 05.11.02; 26.13.01; 27.05.10  
 (511)  
 31 – Natural plants; flowers; fresh fruits and vegetables.

(260) AM 2024 125332 A  
 (800) 1537474  
 (151) 2020 02 06  
 (891) 2023 09 29  
 (731) Triple A Finance GmbH & Co. KG  
 Am Lenkwerk 3, 33609 Bielefeld, Germany  
 (540)



(591) Black, white  
 (531) 27.05.09  
 (511)  
 5 – Disinfectants and antiseptics; disinfectants impregnated into tissues; sexual stimulant gels.

10 – Medical apparatus and instruments; physical therapy equipment; massage apparatus; manual massage instruments; electrically operated massagers; gloves for massage; contraceptive devices; condoms; sex aids; sex toys; vibrators, being adult sexual aids; stimulators, being adult sexual aids.

35 – Retail services, wholesale services, mail order services and online mail order services for soap, cosmetics, cleaning and fragrancing preparations, essential oils, air fragrancing preparations, perfumed tissues, disinfectants and antiseptics, sexual stimulant gels, medical apparatus and instruments, physical therapy equipment, contraceptive appliances, sexual aids, outfits, headgear and footwear; retail services, wholesale services, mail order services and online mail order services in the erotic field; marketing services; market research and market analysis; presentation of businesses and goods on the Internet; computerized file management; mediation of trade business for third parties; sales demonstration [for others]; advertising in periodicals, brochures and newspapers; exhibition and presentation of goods for advertising purposes; sales promotion for others; planning, arranging and conducting of measures for promoting goods and services of others attracting customers and customer loyalty initiatives, in particular mailing, discount, voucher and/or reward schemes; commercial administration of

the licensing of the goods and services of others; attracting customers and customer care through mail order advertising (mail shots); arranging and conducting of advertising events; organization of exhibitions for commercial or advertising purposes; bill-posting; planning and design of advertising activities; presentation of companies on the Internet and other media; shop window dressing; promoting the goods and services of others by arranging for sponsors to affiliate their goods and services; dissemination of advertising matter; writing of publicity texts; direct mail advertising; arranging of displays for advertising purposes; arranging of demonstrations for advertising purposes; demonstration of goods for promotional purposes; preparation and presentation of audio visual displays for advertising purposes; arranging of exhibitions for advertising purposes; organisation of trade fairs for commercial or advertising purposes; organisation of exhibitions and trade fairs for business and promotional purposes; planning and conducting of trade fairs, exhibitions and presentations for economic or advertising purposes; arranging the distribution of advertising samples; distribution of advertising material; dissemination of advertising matter online; dissemination of advertising matter by mail; market research for advertising; advertising analysis; arranging of displays for commercial purposes; advisory services relating to sales promotion.

საერთაშორისო სასაქონლო ნიშნები, რომლებსაც მიენიჭა  
დაცვა საქართველოში

(260) AM 2024 119311 A  
(800) 1681493  
(151) 2022 08 01  
(181) 2032 08 01  
(891) 2022 08 01  
(511) 35

(260) AM 2024 122237 A  
(800) 1721111  
(151) 2023 01 09  
(181) 2033 01 09  
(891) 2023 01 09  
(511) 42

(260) AM 2024 119431 A  
(800) 1683701  
(151) 2022 05 23  
(181) 2032 05 23  
(891) 2022 05 23  
(511) 33

(260) AM 2024 122240 A  
(800) 1721138  
(151) 2023 01 31  
(181) 2033 01 31  
(891) 2023 01 31  
(511) 35, 39, 40

(260) AM 2024 121000 A  
(800) 1704812  
(151) 2022 07 14  
(181) 2032 07 14  
(891) 2022 07 14  
(511) 09, 28, 37, 38, 41, 42

(260) AM 2024 122241 A  
(800) 1721148  
(151) 2023 02 16  
(181) 2033 02 16  
(891) 2023 02 16  
(511) 05, 31

(260) AM 2024 121402 A  
(800) 1371812  
(151) 2017 08 01  
(181) 2027 08 01  
(891) 2023 01 09  
(511) 35, 38, 41, 42, 43

(260) AM 2024 122242 A  
(800) 1721150  
(151) 2023 02 16  
(181) 2033 02 16  
(891) 2023 02 16  
(511) 05, 31

(260) AM 2024 122185 A  
(800) 1530242  
(151) 2020 04 09  
(181) 2030 04 09  
(891) 2023 03 01  
(511) 33

(260) AM 2024 122329 A  
(800) 1722680  
(151) 2023 02 28  
(181) 2033 02 28  
(891) 2023 02 28  
(511) 19, 20, 21, 35

(260) AM 2024 122188 A  
(800) 1559040  
(151) 2020 09 24  
(181) 2030 09 24  
(891) 2023 03 01  
(511) 33

(260) AM 2024 122330 A  
(800) 1722718  
(151) 2023 03 06  
(181) 2033 03 06  
(891) 2023 03 06  
(511) 05

(260) AM 2024 122236 A  
(800) 1721108  
(151) 2023 02 10  
(181) 2033 02 10  
(891) 2023 02 10  
(511) 05

(260) AM 2024 122331 A  
(800) 1722810  
(151) 2023 03 03  
(181) 2033 03 03  
(891) 2023 03 03  
(511) 34

(260) AM 2024 122338 A  
 (800) 1722933  
 (151) 2022 09 23  
 (181) 2032 09 23  
 (891) 2022 09 23  
 (511) 07, 08, 09, 11, 21, 34

(260) AM 2024 122381 A  
 (800) 1572312  
 (151) 2020 12 04  
 (181) 2030 12 04  
 (891) 2023 02 22  
 (511) 09, 35, 41, 42

(260) AM 2024 122339 A  
 (800) 1722995  
 (151) 2023 02 08  
 (181) 2033 02 08  
 (891) 2023 02 08  
 (511) 33

(260) AM 2024 122383 A  
 (800) 1664447  
 (151) 2021 12 17  
 (181) 2031 12 17  
 (891) 2023 03 20  
 (511) 18, 25, 35

(260) AM 2024 122340 A  
 (800) 1723019  
 (151) 2023 03 03  
 (181) 2033 03 03  
 (891) 2023 03 03  
 (511) 25, 41

(260) AM 2024 122447 A  
 (800) 1724205  
 (151) 2023 01 05  
 (181) 2033 01 05  
 (891) 2023 01 05  
 (511) 03, 05

(260) AM 2024 122369 A  
 (800) 1723649  
 (151) 2023 03 02  
 (181) 2033 03 02  
 (891) 2023 03 02  
 (511) 29

(260) AM 2024 122448 A  
 (800) 1724222  
 (151) 2023 01 19  
 (181) 2033 01 19  
 (891) 2023 01 19  
 (511) 34

(260) AM 2024 122370 A  
 (800) 1723661  
 (151) 2023 03 09  
 (181) 2033 03 09  
 (891) 2023 03 09  
 (511) 05

(260) AM 2024 122470 A  
 (800) 1724844  
 (151) 2022 10 19  
 (181) 2032 10 19  
 (891) 2022 10 19  
 (511) 04

(260) AM 2024 122379 A  
 (800) 1269551  
 (151) 2015 06 29  
 (181) 2025 06 29  
 (891) 2023 01 25  
 (511) 03

(260) AM 2024 122626 A  
 (800) 1726620  
 (151) 2022 12 05  
 (181) 2032 12 05  
 (891) 2022 12 05  
 (511) 09, 28, 41

(260) AM 2024 122380 A  
 (800) 1519388  
 (151) 2020 01 30  
 (181) 2030 01 30  
 (891) 2023 03 02  
 (511) 25, 41

(260) AM 2024 122627 A  
 (800) 1726788  
 (151) 2022 12 22  
 (181) 2032 12 22  
 (891) 2022 12 22  
 (511) 20, 35

(260) AM 2024 122630 A  
(800) 1726818  
(151) 2023 02 02  
(181) 2033 02 02  
(891) 2023 02 02  
(511) 05, 10

---

(260) AM 2024 122816 A  
(800) 1280002  
(151) 2015 11 24  
(181) 2025 11 24  
(891) 2023 04 25  
(511) 14

---

(260) AM 2024 122710 A  
(800) 1728071  
(151) 2023 02 17  
(181) 2033 02 17  
(891) 2023 02 17  
(511) 09, 35, 36, 42

---

(260) AM 2024 122817 A  
(800) 1550634  
(151) 2020 04 28  
(181) 2030 04 28  
(891) 2023 02 13  
(511) 07

---

(260) AM 2024 122711 A  
(800) 1728075  
(151) 2023 02 17  
(181) 2033 02 17  
(891) 2023 02 17  
(511) 09, 35, 36, 42

---

(260) AM 2024 122760 A  
(800) 1728228  
(151) 2022 08 08  
(181) 2032 08 08  
(891) 2022 08 08  
(511) 01, 05, 35

---

(260) AM 2024 122761 A  
(800) 1728238  
(151) 2022 10 05  
(181) 2032 10 05  
(891) 2022 10 05  
(511) 09, 28, 41

---

(260) AM 2024 122770 A  
(800) 1728362  
(151) 2023 04 11  
(181) 2033 04 11  
(891) 2023 04 11  
(511) 43

---

(260) AM 2024 122771 A  
(800) 1728364  
(151) 2023 04 11  
(181) 2033 04 11  
(891) 2023 04 11  
(511) 43

---

---

# საქონლის აღბილწარმოშობის დასახელება

ლისაბონის შეთანხმების თანახმად, საქართველოს რეგისტრაციის  
საფუძველზე საქართველოში განსახილველად მიღებული საქონლის  
აღბილწარმოშობის დასახელება

გადაწყვეტილების გასაჩივრება შესაძლებელია საქპატენტის სააპელაციო პალატაში გამოქვეყნები-  
დან 3 თვის ვადაში ან მცხეთის რაიონული სასამართლოს ადმინისტრაციულ საქმეთა კოლეგიაში  
1 თვის ვადაში (მის.: ქ. მცხეთა, სამხედროს ქ. №17).

(210) 3560

(800) 1281

(151) 2023 05 23

(731) Government of Mexico, მექსიკა

(540)

**LACAS DE OLINALÁ**

(511)

2 – Lacquers applied to objects.

---

---

# ოფიციალური შეტყობინებები

## გამობრუნებები

### პატენტის მოქმედების აღდგენა

(21) AP 2017 14472

(11) P 2019 6967 B

(73) ტატანა გეგეჭკორი;

გრიგორ მამნიაშვილი;

სარქის მარქარიანი;

ცისანა გავაშელი

(54) წყლის გასუფთავების სინერგეტიკული მოწყობილობა და ხერხი

პატენტის გაუქმების თარიღი: 2024 04 11

პატენტის მოქმედების აღდგენის თარიღი: 2024 05 10

---

### პატენტების გაუქმება აღდგენის უფლებით

(21) AP 2013 13632

(11) P 2017 6716 B

(73) კანტაბ ბიოფარმასიუტიკალს პეიტენტს ლიმიტედ

(54) კანცერული უმსაფხვანი ოპტიმიზებული თერაპიული აგენტები

პატენტის გაუქმების თარიღი: 2024 04 16

პატენტის მოქმედების აღდგენის ზღვრული თარიღი: 2025 04 16

---

(21) AP 2015 14625

(11) P 2019 7038 B

(73) ევროდრაგ ლაბორატორის ბ.ვ.

(54) სულ ცოტა ერთი პროტეინაზის ინჰიბიტორისა და სულ ცოტა ერთი აქტიური

კომპონენტის კომბინაციის გამოყენება კანის დაზიანებების პროფილაქტიკის

და/ან მკურნალობისათვის

პატენტის გაუქმების თარიღი: 2024 04 17

პატენტის მოქმედების აღდგენის ზღვრული თარიღი: 2025 04 17

---

(21) AP 2016 14645

(11) P 2020 7201 B

(73) იეჟი პეტრუხა ბიზნეს ესეთს

(54) დაარმატურული გეოტექსტილური პროფილის დამზადების ხერხი და ამ ხერხით

დამზადებული დაარმატურული გეოტექსტილური პროფილი

პატენტის გაუქმების თარიღი: 2024 04 22

პატენტის მოქმედების აღდგენის ზღვრული თარიღი: 2025 04 22

---



(21) AP 2018 14758  
(11) P 2020 7065 B  
(73) გიორგი თოფურია  
(54) ვიდუო ონლაინ-ნარდში კამათლების გაბორების და ორი მოთამაშის მონაწილეობით ვიდუო ონლაინ-დომინოსა და ონლაინ-ბანქოში ქვებისა და კარტების ღარიბებისა და ამატების ხერხი

პატენტის გაუქმების თარიღი: 2024 04 13  
პატენტის მოქმედების აღდგენის ზღვრული თარიღი: 2025 04 13

(21) AP 2017 14923  
(11) P 2021 7310 B  
(73) ლე ლაბორატუარ სერვიე  
(54) ბმტა-ბლოკატორის, ბარდამქმნილი ფერმენტის ინჰიბიტორის და ანტიჰიპერტენზიული ან NSAID-ის შამცველი ფარმაცევტული კომპოზიცია

პატენტის გაუქმების თარიღი: 2024 04 19  
პატენტის მოქმედების აღდგენის ზღვრული თარიღი: 2025 04 19

(21) AP 2019 15059  
(11) P 2020 7191 B  
(73) შახი ბაქანიძე;  
ბექა სურგულაძე;  
თამარ არუნაშვილი  
(54) სეისმოგეგმა მიწისძვრისა და სეისმური კონსტრუქცია

პატენტის გაუქმების თარიღი: 2024 04 24  
პატენტის მოქმედების აღდგენის ზღვრული თარიღი: 2025 04 24

(21) AP 2019 15475  
(11) P 2022 7433 B  
(73) პფაიზერ ინკ.  
(54) 2-ამინო-პირიდინის ან 2-ამინო-პირიმიდინის წარმოებულები, როგორც ციკლიც დამოკიდებული კინაზას ინჰიბიტორები

პატენტის გაუქმების თარიღი: 2024 04 22  
პატენტის მოქმედების აღდგენის ზღვრული თარიღი: 2025 04 22

(21) AP 2021 15604  
(11) P 2023 7491 B  
(73) შპს „ტრანსფორმირებადი ნაგებობები. საქართველო ტ.ნ. საქართველო“  
(54) ბასაშელის რეფლექტორი

პატენტის გაუქმების თარიღი: 2024 04 14  
პატენტის მოქმედების აღდგენის ზღვრული თარიღი: 2025 04 14

(21) AP 2020 15783  
(11) P 2023 7546 B  
(73) ჰენსლი ინდასტრიზ ინკ.  
(54) წანაცვლებადი კოზიცირის ჩამკვტი შტიფტის კვანძი ბრუნდთან მოსაღები ცვითის დეტალისათვის

პატენტის გაუქმების თარიღი: 2024 04 14  
პატენტის მოქმედების აღდგენის ზღვრული თარიღი: 2025 04 14

(21) AP 2022 15931  
(11) P 2024 7592 B  
(73) პაატა გოგოლაძე  
(54) ბაზალტის ქვისგან ტექსტილური ბოჭკოს მიღების ხერხი  
პატენტის გაუქმების თარიღი: 2024 04 15  
პატენტის მოქმედების აღდგენის ზღვრული თარიღი: 2025 04 15

---

(21) AP 2005 9692  
(11) P 2008 4551 B  
(73) უორნერ-ლამბერტ კომპანი ლლს  
(54) 4-ფენილამინო-ჰინაზოლინ-6-ილ-ამიდი  
პატენტის გაუქმების თარიღი: 2024 04 25  
პატენტის მოქმედების აღდგენის ზღვრული თარიღი: 2025 04 25

---

### პატენტების მოქმედების აღდგენის ვადის ამოწურვა

(21) AP 2015 14325  
(11) P 2019 6985 B  
(73) კარპი ტეხ ბ.ვ.  
(54) ხერხი და სისტემა ჰიდროტექნიკური კონსტრუქციის ბეტონის ქვაზე წყალგაუმტარი  
საფარის დასამაბრებლად  
პატენტის გაუქმების თარიღი: 2023 04 23  
პატენტის მოქმედების აღდგენის ვადის ამოწურვის თარიღი: 2024 04 23

---

(21) AP 2020 15313  
(11) P 2021 7288 B  
(73) ნუგზარ ებანოიძე  
(54) კომპინირებული მოწყობილობა დაკინეზული ჩაის გუჩქების ფორმირებისათვის  
პატენტის გაუქმების თარიღი: 2023 04 14  
პატენტის მოქმედების აღდგენის ვადის ამოწურვის თარიღი: 2024 04 14

---

### პატენტების მოქმედების ვადის ამოწურვა

(21) AP 2004 10008  
(11) P 2009 4705 B  
(73) ინსაით ჰოლდინგს კორპორეიშენ  
(54) ახა სპირო ალკანების წარმოებულები რობორტ მეთალუროტემახების ინჰიბიტორები  
პატენტის მოქმედების ვადის ამოწურვის თარიღი: 2024 04 23

---

(21) AP 2004 9076  
(11) P 2008 4393 B  
(73) ინსაით ჰოლდინგს კორპორეიშენ  
(54) ახა სპირტო ალკანების წარმოებულები როგორც მეთალოპროტეაზების ინჰიბიტორები  
პატენტის მოქმედების ვადის ამოწურვის თარიღი: 2024 04 23

(21) AP 2004 9128  
(11) P 2009 4664 B  
(73) ნერვიანო მედიკალ საინსიზ ს.რ.ლ.  
(54) პირაზოლ-ჰინაზოლინის წარმოებულები, მათი მიღების ხერხი და მათი გამოყენება  
კინაზას ინჰიბიტორების სახით  
პატენტის მოქმედების ვადის ამოწურვის თარიღი: 2024 04 27

### უფლებების გადაცემა

(21) AP 2006 10804  
(11) P 2012 5596 B  
(54) აფსკით დაფარული და/ან ბრანულირებული კალციუმ-შემცველი ნაერთები და მათი  
გამოყენება წარმაცვებულ კომპოზიციებში  
პატენტფლობელის ახალი დასახელება და მისამართი: სააქციო საზოგადოება „ნიჟნი ნოვგოროდ  
ქემიქალ-ფარმასიუტიკალ ფლანტ“  
(სს „ნიჟფარმ“) (RU)  
სალგანსკაია სთრით 7, 603105, ნიჟნი  
ნოვგოროდ, ნიჟეგოროდსკი რეგიონ,  
რუსეთის ფედერაცია (RU)  
პატენტფლობელის ყოფილი დასახელება და მისამართი: ტაკედა ას  
დრამენსვაიენ 852, 1383 ასკერი,  
ნორვეგია (NO)  
რეესტრში შეტანის თარიღი: 2024 05 01

(21) AP 2011 13294  
(11) P 2016 6465 B  
(54) ზვიბენისებური ქონდროიტინ სულფატი და მისი მიღების ხერხი  
პატენტფლობელის ახალი დასახელება და მისამართი: ლეზაფრ ე კომპანი (FR)  
41, რუ ეტიენ მარსელ, 75001, პარიზი,  
საფრანგეთი (FR)  
პატენტფლობელის ყოფილი დასახელება და მისამართი: გნოსის ს.პ.ა.  
პიაზა ფილიპო მედა 3, 20121 მილანი,  
იტალია (IT)  
რეესტრში შეტანის თარიღი: 2024 04 18

(21) AP 2013 13640  
(11) P 2016 6585 B  
(54) ბიოტექნოლოგიური გზით მიღებული დაბალი მოლეკულური მასის მქონე  
ქონდროიტინ 6-სულფატი ოსტეოართროტის სამკურნალოდ

პატენტფლობელის ახალი დასახელება და მისამართი: ლეზაფრ ე კომპანი (FR)  
41, რუ ეტიენ მარსელ, 75001, პარიზი,  
საფრანგეთი (FR)

პატენტფლობელის ყოფილი დასახელება და მისამართი: გნოსის ს.პ.ა.  
პიაზა ფილიპო მედა 3, 20121 მილანი,  
იტალია (IT)

რეესტრში შეტანის თარიღი: 2024 04 23

---

(21) AP 2005 9784

(11) P 2009 4681 B

(54) კალციუმის შემცველი ნაერთის აბლომერაცია გლინეპჰე ლაწნეხი

პატენტფლობელის ახალი დასახელება და მისამართი: სააქციო საზოგადოება „ნიჟნი ნოვგოროდ  
ქემიქალ-ფარმასიუტიკალ ფლანტ“  
(სს „ნიჟფარმ“) (RU)  
სალგანსკაია სთრით 7, 603105, ნიჟნი  
ნოვგოროდ, ნიჟეგოროდსკი რეგიონ,  
რუსეთის ფედერაცია (RU)

პატენტფლობელის ყოფილი დასახელება და მისამართი: ტაკედა ას  
დრამენსვაიენ 852, 1383 ასკერი,  
ნორვეგია (NO)

რეესტრში შეტანის თარიღი: 2024 04 23

---

(21) AP 2005 9802

(11) P 2010 4896 B

(54) ღასაღეჭი, საწუწნი და გაღასაყლაპი ტაბლეტი, რომელიც აქტიურ ნივთიერებად  
შეიცავს კალციუმის შემცველ ნაერთს

პატენტფლობელის ახალი დასახელება და მისამართი: სააქციო საზოგადოება „ნიჟნი ნოვგოროდ  
ქემიქალ-ფარმასიუტიკალ ფლანტ“  
(სს „ნიჟფარმ“) (RU)  
სალგანსკაია სთრით 7, 603105, ნიჟნი  
ნოვგოროდ, ნიჟეგოროდსკი რეგიონ,  
რუსეთის ფედერაცია (RU)

პატენტფლობელის ყოფილი დასახელება და მისამართი: ტაკედა ას  
დრამენსვაიენ 852, 1383 ასკერი,  
ნორვეგია (NO)

რეესტრში შეტანის თარიღი: 2024 04 23

---

პატენტმოვლობელის სახელის და/ან მისამართის ცვლილებები

(21) AP 2011 13294

(11) P 2016 6465 B

(54) ზვიბენისებური ქონდროიტინ სულფატი და მისი მიღების ხერხი

პატენტმოვლობელის ახალი დასახელება და მისამართი: გნოსის ს.პ.ა. (IT)

პიაზა ფილიპო მედა 3, 20121 მილანი,

იტალია (IT)

პატენტმოვლობელის ყოფილი დასახელება და მისამართი: გნოსის ს.პ.ა. (IT)

ვია ლავორატორი აუტობიანკი 1,

I-20033 დესიო, (MI), იტალია

რეესტრში შეტანის თარიღი: 2024 04 23

(21) AP 2013 13640

(11) P 2016 6585 B

(54) ბიოტექნოლოგიური გზით მიღებული ღაბალი მოლეკულური მასის მქონე

ქონდროიტინ 6-სულფატი ოსტეოართროზის სამკურნალოდ

პატენტმოვლობელის ახალი დასახელება და მისამართი: გნოსის ს.პ.ა. (IT)

პიაზა ფილიპო მედა 3, 20121 მილანი,

იტალია (IT)

პატენტმოვლობელის ყოფილი დასახელება და მისამართი: ნიოსის ს.პ.ა.

პიაჯა დელ კარმინე, 4, I-20121, მილანი,

იტალია (IT)

რეესტრში შეტანის თარიღი: 2024 04 18

## სასარბებლო მოდელები

### პატენტების გაუქმება ალდგენის უფლებით

(21) AU 2020 15320

(11) U 2021 2074 Y

(73) გიორგი ალექსიძე

(54) სისტემა ხელოვნური სუნთქვისთვის

პატენტის გაუქმების თარიღი: 2024 04 21

პატენტის მოქმედების აღდგენის ზღვრული თარიღი: 2025 04 21

---

(21) AU 2020 15323

(11) U 2020 2061 Y

(73) დავით თოფჩიშვილი

(54) სისტემა კომპიუტერული მართვის პროცესში მობილური აპლიკაციის გამოყენებით  
ვაჭრობის განსახორციელებლად

პატენტის გაუქმების თარიღი: 2024 04 26

პატენტის მოქმედების აღდგენის ზღვრული თარიღი: 2025 04 26

---

### პატენტების მოქმედების აღდგენის ვადის ამოწურვა

(21) AU 2019 15048

(11) U 2021 2068 Y

(73) გიორგი ჩეჩელაშვილი;

ივანე ჩხაიძე

(54) შანჯარა

პატენტის გაუქმების თარიღი: 2023 04 16

პატენტის მოქმედების აღდგენის ვადის ამოწურვის თარიღი: 2024 04 16

---

(21) AU 2021 15610

(11) U 2022 2121 Y

(73) ავთანდილ ბიწაძე;

გიორგი ახალბედაშვილი

(54) ორსაფეხურიანი ბიობაზის კომპლექსი კომპინირებული გათბობის სისტემით

პატენტის გაუქმების თარიღი: 2023 04 19

პატენტის მოქმედების აღდგენის ვადის ამოწურვის თარიღი: 2024 04 19

---

## ლიზენები

### პატენტფლობელის სახელის და/ან მისამართის ცვლილება

(21) AD 2018 1044

(11) D 2019 803 S

(54) 1. ავტობასამართი საღებურის ფარული, 2. ავტობასამართი საღებურის სტელა

მფლობელის ახალი სახელი და/ან მისამართი: სპ „ვდსტუდიო“ ოოო (BY)

IV პერეულოკ მონტაჟნიკოვ, დომ 9, 220019, მინსკი,  
ბელარუსი (BY)

მფლობელის ყოფილი სახელი და/ან მისამართი: ობშესტვო ს ოგრანიჩენნოი ოტვეტსტვენოსტიუ  
„კბ სტოდოლ“ (BY)

IV პერეულოკ მონტაჟნიკოვ, დომ 9, 220019, მინსკი,  
ბელარუსი (BY)

(58) 2024 05 01

### საერთაშორისო ღიზენების რეგისტრაციის მოქმედების ვადის გაგრძელება

(11) DM/64877

(73) SWATCH AG (SWATCH SA) (SWATCH LTD.)

94, Rue Jakob Stämpfli BIENNE, CH-2502 (CH)

(15) 2004 01 19

(24) 2004 01 19

(18) 2029 01 19

(28) 3

(28') 3

(54) WRISTWATCHES

(11) DM/65347

(73) SWATCH AG (SWATCH SA) (SWATCH LTD.)

94, Rue Jakob Stämpfli BIENNE CH-2502 (CH)

(15) 2004 04 29

(24) 2004 04 29

(18) 2029 04 29

(28) 1

(28') 1

(54) WRISTWATCH

(11) DM/65367

(73) SWATCH AG (SWATCH SA) (SWATCH LTD.)

94, Rue Jakob Stämpfli, CH-2502 BIENNE (CH)

(15) 2004 04 06

(24) 2004 04 06

(18) 2029 04 06

(28) 2

(28') 2

(54) WRISTWATCHES

(11) DM/65439  
(73) GEROLSTEINER BRUNNEN GMBH & CO. KG  
Vulkanring Gerolstein 54567 (DE)  
(15) 2004 05 26  
(24) 2004 05 26  
(18) 2029 05 26  
(28) 1  
(28') 1  
(54) BOTTLE

---

(11) DM/71589  
(73) Montres Breguet SA (Montres Breguet AG) (Montres Breguet Ltd)  
Place de la Tour 23 1344 L'Abbaye (CH)  
(15) 2009 04 01  
(24) 2009 04 01  
(18) 2029 04 01  
(28) 1  
(28') 1  
(54) WRISTWATCH

---

(11) DM/83264  
(73) SWATCH AG (SWATCH SA) (SWATCH LTD.)  
Jakob-Stämpfli-Strasse 94, CH-2502 Biel/Bienne (CH)  
(15) 2014 04 02  
(24) 2014 04 02  
(18) 2029 04 02  
(28) 2  
(28') 2  
(54) WRISTWATCHES

---

(11) DM/83269  
(73) HARRY WINSTON SA  
Chemin du Tourbillon 8, CH-1228 Plan-les-Ouates (CH)  
(15) 2014 04 01  
(24) 2014 04 01  
(18) 2029 04 01  
(28) 2  
(28') 2  
(54) EARRING, PENDANT

---

(11) DM/83298  
(73) SWATCH AG (SWATCH SA) (SWATCH LTD.)  
Jakob-Stämpfli-Strasse 94, CH-2502 Biel/Bienne (CH)  
(15) 2014 04 03  
(24) 2014 04 03  
(18) 2029 04 03  
(28) 6  
(28') 6  
(54) WRISTWATCHES

---



(11) DM/83300  
(73) SWATCH AG (SWATCH SA) (SWATCH LTD.)  
    Jakob-Stämpfli-Strasse 94, CH-2502 Biel/Bienne (CH)  
(15) 2014 04 03  
(24) 2014 04 03  
(18) 2029 04 03  
(28) 9  
(28') 9  
(54) WRISTWATCHES

---

(11) DM/83304  
(73) SWATCH AG (SWATCH SA) (SWATCH LTD.)  
    Jakob-Stämpfli-Strasse 94, CH-2502 Biel/Bienne (CH)  
(15) 2014 04 03  
(24) 2014 04 03  
(18) 2029 04 03  
(28) 3  
(28') 3  
(54) WRISTWATCHES

---

(11) DM/83324  
(73) SWATCH AG (SWATCH SA) (SWATCH LTD.)  
    Jakob-Stämpfli-Strasse 94, CH-2502 Biel/Bienne (CH)  
(15) 2014 04 03  
(24) 2014 04 03  
(18) 2029 04 03  
(28) 6  
(28') 6  
(54) WRISTWATCHES

---

(11) DM/83334  
(73) SWATCH AG (SWATCH SA) (SWATCH LTD.)  
    Jakob-Stämpfli-Strasse 94, CH-2502 Biel/Bienne (CH)  
(15) 2014 04 08  
(24) 2014 04 08  
(18) 2029 04 08  
(28) 5  
(28') 5  
(54) WRISTWATCHES

---

(11) DM/83338  
(73) SWATCH AG (SWATCH SA) (SWATCH LTD.)  
    Jakob-Stämpfli-Strasse 94, CH-2502 Biel/Bienne (CH)  
(15) 2014 04 08  
(24) 2014 04 08  
(18) 2029 04 08  
(28) 1  
(28') 1  
(54) WRISTWATCH

---

- (11) DM/83370
  - (73) SWATCH AG (SWATCH SA) (SWATCH LTD.)  
Jakob-Stämpfli-Strasse 94, CH-2502 Biel/Bienne (CH)
  - (15) 2014 04 15
  - (24) 2014 04 15
  - (18) 2029 04 15
  - (28) 1
  - (28') 1
  - (54) WRISTWATCH
-

## სასაქონლო ნიშნები

### რეგისტრაციის მოქმედების ვადის გაგრძელება

(111) M 2003 15375 R2 (151) 2003 12 29 (186) 2033 12 29 (732) ისმაილ დურსუნ ჭყონდიდელის ქ. 109, ბ. 38, 0180, თბილისი, საქართველო	ლამპოუსას 1, პ.ს. 1095, ნიქოზია, კვიპროსი
(111) M 2004 15504 R2 (151) 2004 04 16 (186) 2034 04 16 (732) უოტკინს მანუფექჩურინგ კორპორეიშენ, კალიფორნიის შტატის კორპორაცია 1280 პარკ სენტერ დრაივი, ვისტა, კალიფორნია 92081, აშშ	(111) M 2013 24172 R1 (151) 2013 10 17 (186) 2033 10 17 (732) ინტელექტუალ კომპანი ლლკ ბუდინოვ 3, სპორტივნაია პლოსჩა, 01601 კიევი, უკრაინა
(111) M 2004 15515 R2 (151) 2004 04 16 (186) 2034 04 16 (732) კარგილ, ინკორპორეიტიდ (დელავერის კორპორაცია) 15407 მაკგინტი როუდ ვესტი, უიაზატა, მინესოტა 55391, აშშ	(111) M 2013 24188 R1 (151) 2013 10 17 (186) 2033 10 17 (732) ნეშენელ ოილველ ვარკო ლ.პ. 7909 პარკვუდ სერქელ დრაივ, ჰიუსტონი, შტატი ტექსასი 77036, აშშ
(111) M 2004 15559 R2 (151) 2004 06 15 (186) 2034 06 15 (732) მიცუბიში ჯიდოშა კოგიო კაბუშიკი კაიშა 1-21, შიბაურა 3-ჩომე, მინატოკუ, ტოკიო 108-8410, იაპონია	(111) M 2013 24189 R1 (151) 2013 10 17 (186) 2033 10 17 (732) ნეშენელ ოილველ ვარკო ლ.პ. 7909 პარკვუდ სერქელ დრაივ, ჰიუსტონი, შტატი ტექსასი 77036, აშშ
(111) M 2004 15771 R2 (151) 2004 12 15 (186) 2034 12 15 (732) ებზვი ბიოტექნოლოჯი ლტდ 4 ფლორი, ვაშინგტონ ჰაუსი, 16 ჩერჩ სტრიტი, ჰამილტონი HM11, ბერმუდის კუნძულები	(111) M 2013 24190 R1 (151) 2013 10 17 (186) 2033 10 17 (732) ნეშენელ ოილველ ვარკო ლ.პ. 7909 პარკვუდ სერქელ დრაივ, ჰიუსტონი, შტატი ტექსასი 77036, აშშ
(111) M 2013 24141 R1 (151) 2013 10 17 (186) 2033 10 17 (732) აკვა ენ.ერ.ჯი. ინვესტმენტს ლიმიტიდ	(111) M 2014 24950 R1 (151) 2014 07 08 (186) 2034 07 08 (732) როტმანს ოფ პელ მელ ლიმიტედ რუტ დე ფრანს 17, ბონკურ, 2926, შვეიცარია

(111) M 2014 24660 R1  
 (151) 2014 04 15  
 (186) 2034 04 15  
 (732) ალ ტანან ჯენერალ ტრეიდინგ კო. (ლლკ.)  
 ს/ყ 3640, დეირა, დუბაი, არაბთა  
 გაერთიანებული საამიროები

(111) M 2014 24670 R1  
 (151) 2014 04 15  
 (186) 2034 04 15  
 (732) კიმბერლი-კლარკ უორლდვაიდ ინკ.  
 ნიინა, უისკონსინი 54956, აშშ

(111) M 2014 24564 R1  
 (151) 2014 03 12  
 (186) 2034 03 12  
 (732) ვალიო ლტდ  
 მეიერიტიე 6, 00370 ჰელსინკი, ფინეთი

(111) M 2014 24746 R1  
 (151) 2014 05 07  
 (186) 2034 05 07  
 (732) ჰარი ვინსტონ ინკ.  
 718 ფიფთ ავენიუ, ნიუ-იორკი, შტატი  
 ნიუ-იორკი 10019, აშშ

(111) M 2014 24665 R1  
 (151) 2014 04 15  
 (186) 2034 04 15  
 (732) სტბატ ინტერნეიშნლ კო. ლიმიტიდ  
 29 ფლორი, ოქსფორდ ჰაუზი, ტაიკუ  
 პლეისი, 979 კინგს როუდი, ისლანდ ისტ,  
 ჰონგ-კონგი

(111) M 2014 24747 R1  
 (151) 2014 05 07  
 (186) 2034 05 07  
 (732) ჰარი ვინსტონ ინკ.  
 718 ფიფთ ავენიუ, ნიუ-იორკი, შტატი  
 ნიუ-იორკი 10019, აშშ

(111) M 2014 24731 R1  
 (151) 2014 05 07  
 (186) 2034 05 07  
 (732) ჰერში ჩოკოლიტ & კონფექშენერი ელელ-  
 სი, დელავერის კორპორაცია („HCC“)  
 1209 ორანჯ სტრიტ, უილმინგტონი 19801,  
 დელავერი; 19 ისტ ჩოკოლით ავენიუ,  
 ჰერში, PA 17033, აშშ

(111) M 2014 24748 R1  
 (151) 2014 05 07  
 (186) 2034 05 07  
 (732) ჰარი ვინსტონ ინკ.  
 718 ფიფთ ავენიუ, ნიუ-იორკი, შტატი  
 ნიუ-იორკი 10019, აშშ

(111) M 2014 24809 R1  
 (151) 2014 05 30  
 (186) 2034 05 30  
 (732) ამგენ ინკ.  
 უან ამგენ სენტერ დრაივი, თაუზენდ  
 ოუკსი, კალიფორნია 91320-1799, აშშ

(111) M 2014 24749 R1  
 (151) 2014 05 07  
 (186) 2034 05 07  
 (732) ჰარი ვინსტონ ინკ.  
 718 ფიფთ ავენიუ, ნიუ-იორკი, შტატი  
 ნიუ-იორკი 10019, აშშ

(111) M 2014 24814 R1  
 (151) 2014 05 30  
 (186) 2034 05 30  
 (732) ზე ჩენსელორ მასტერს ენდ სქოლარს ოვ  
 ზე იუნივერსითი ოვ ოქსფორდ ტრაიდინგ  
 ეზ ოქსფორდ იუნივერსითი პრეს  
 გრეით კლარენდონ სტრიტი, ოქსფორდი,  
 OX2 6DP, გაერთიანებული სამეფო

(111) M 2014 24846 R1  
 (151) 2014 05 30  
 (186) 2034 05 30  
 (732) ფილ ლიმიტიდ  
 პემბროუკ ჰოლი, 42 კროუ ლეინი,  
 პემბროუკი HM 19, P.O. Box HM 670,  
 ჰამილტონი HMCX, ბერმუდის  
 კუნძულები

(111) M 2014 24847 R1  
 (151) 2014 05 30  
 (186) 2034 05 30  
 (732) ფილ ლიმიტიდ  
 პემბროუკ ჰოლი, 42 კროუ ლეინი,  
 პემბროუკი HM 19, P.O. Box HM 670,  
 ჰამილტონი HMCX, ბერმუდის  
 კუნძულები

(111) M 2014 24712 R1  
 (151) 2014 04 23  
 (186) 2034 04 23  
 (732) შპს „ბიბლუსი კო“  
 იოსებძის ქ. 49, კვირის პალიტრის  
 რედაქცია, 0160, თბილისი, საქართველო

(111) M 2014 24849 R1  
 (151) 2014 05 30  
 (186) 2034 05 30  
 (732) ლგ ჰ&ჰ კო., ლტდ  
 58, საემუნან-რო, ჯონგნო-გუ, სეული,  
 კორეის რესპუბლიკა

(111) M 2014 25006 R1  
 (151) 2014 07 08  
 (186) 2034 07 08  
 (732) ლგ ჰ&ჰ კო., ლტდ  
 58, საემუნან-რო, ჯონგნო-გუ, სეული,  
 კორეის რესპუბლიკა

(111) M 2014 25007 R1  
 (151) 2014 07 08  
 (186) 2034 07 08  
 (732) ლგ ჰ&ჰ კო., ლტდ  
 58, საემუნან-რო, ჯონგნო-გუ, სეული,  
 კორეის რესპუბლიკა

(111) M 2014 25008 R1  
 (151) 2014 07 08  
 (186) 2034 07 08  
 (732) ლგ ჰ&ჰ კო., ლტდ  
 58, საემუნან-რო, ჯონგნო-გუ, სეული,  
 კორეის რესპუბლიკა

(111) M 2014 25009 R1  
 (151) 2014 07 08  
 (186) 2034 07 08  
 (732) ლგ ჰ&ჰ კო., ლტდ  
 58, საემუნან-რო, ჯონგნო-გუ, სეული,  
 კორეის რესპუბლიკა

(111) M 2014 25010 R1  
 (151) 2014 07 08  
 (186) 2034 07 08  
 (732) ლგ ჰ&ჰ კო., ლტდ  
 58, საემუნან-რო, ჯონგნო-გუ, სეული,  
 კორეის რესპუბლიკა

(111) M 2014 25011 R1  
 (151) 2014 07 08  
 (186) 2034 07 08  
 (732) ლგ ჰ&ჰ კო., ლტდ  
 58, საემუნან-რო, ჯონგნო-გუ, სეული,  
 კორეის რესპუბლიკა

(111) M 2014 25012 R1  
 (151) 2014 07 08  
 (186) 2034 07 08  
 (732) ლგ ჰ&ჰ კო., ლტდ  
 58, საემუნან-რო, ჯონგნო-გუ, სეული,  
 კორეის რესპუბლიკა

(111) M 2014 25204 R1  
 (151) 2014 09 10  
 (186) 2034 09 10  
 (732) ს.კ. ჯონსონ & სან, ინკ., უისკონსინის  
 კორპორაცია  
 1525 ჰოუგ სტრიტი, რასინი, უისკონსინის  
 შტატი 53403-2236, აშშ

(111) M 2014 25326 R1  
 (151) 2014 10 29  
 (186) 2034 10 29  
 (732) ზე სდგ ფემილი თრასტ  
 1401 მაკკინი სტრიით, სვით 2200,  
 ჰიუსტონი, შტატი ტექსასი 77010, აშშ;  
 ზე ადგ ფემილი თრასტ  
 1401 მაკკინი სტრიით, სვით 2200,  
 ჰიუსტონი, შტატი ტექსასი 77010, აშშ

(111) M 2014 25241 R1

(151) 2014 09 19

(186) 2034 09 19

(732) ბიდ კომპანი ლიმიტიდ

იან'ან როუდი, კუიჩონგ თაუნი, ლონგგანგ  
დისტრიქტი, შენჟენი, ჩინეთის სახალხო  
რესპუბლიკა

---

(111) M 2014 25035 R1

(151) 2014 07 11

(186) 2034 07 11

(732) შპს „ფრანკო“

კახეთის გზატ. მე-20 კმ., თბილისი,  
საქართველო

---

უფლებების სრული ბაღაცემა

(111) M 2021 34295 R  
 (732) ოლო ამგ ვაინი  
 გომის ქ. 19, 0108, თბილისი, საქართველო  
 (770) ალექსანდრ ლევაკოვი  
 ნ. ყიფშიძის ქ. 3ბ, ბ, 82, 0162, თბილისი  
 საქართველო  
 (580) 2024 02 27

(770) შპს „ზეტლაინი“  
 აკაკი ბელიაშვილის ქ. 43, თბილისი,  
 საქართველო  
 (580) 2024 04 23

(111) M 2022 35532 R  
 (732) კროკს ტრეიდინგ კომპანი პტი. ლტდ  
 11 ნორთ ბუონა ვისტა დრაივი, #04-07,  
 ზე მეტროპოლის, 138589, სინგაპური  
 (770) ფულლ ფორჩენ ინტელექტუალ  
 ლიმიტედ  
 6/F., ზე ენექს, სენტრელ პლაზა, 18 ჰარბორ  
 როუდი, 999077, ჰონგ-კონგი  
 (580) 2024 03 27

(111) M 2023 37547 R  
 (732) ნინო გაზდელიანი  
 კოტეტიშვილის ქ. 16, 0108, თბილისი,  
 საქართველო  
 (770) შპს „შაზამი“  
 ყიული შარტავას ქ. 33, ბ.124ა, 0160,  
 თბილისი, საქართველო  
 (580) 2024 04 01

(111) M 2022 35666 R  
 (732) ბეიჯინგ სოკო ინტერნეიშენელ ტრეიდ  
 კო., ლტდ  
 ოფის 519, ბილდინგ 3, 10 დუ იანგ ნან  
 როუდი, შუნი დისტრიკტი, ბეიჯინგი,  
 101312, ჩინეთის სახალხო რესპუბლიკა  
 (770) შპს „წინანდალი+“  
 ჭირნახულის ქ. 5-7, სამგორის რაიონი,  
 თბილისი, საქართველო  
 (580) 2024 04 17

(111) M 2022 35667 R  
 (732) ბეიჯინგ სოკო ინტერნეიშენელ ტრეიდ  
 კო., ლტდ  
 ოფის 519, ბილდინგ 3, 10 დუ იანგ ნან  
 როუდი, შუნი დისტრიკტი, ბეიჯინგი,  
 101312, ჩინეთის სახალხო რესპუბლიკა  
 (770) შპს „წინანდალი+“  
 ჭირნახულის ქ. 5-7, სამგორის რაიონი,  
 თბილისი, საქართველო  
 (580) 2024 04 17

(111) M 2022 36056 R  
 (732) პენზოილ-კვაკერ სტეიტ კომპანი  
 150 ნ. დეირი აშფორდ რდ., ჰიუსტონი,  
 ტეხასი 77079, აშშ

მფლობელის სახელის და/ან მისამართის ცვლილებები

(111) M 2019 30643 R  
(732) ფედერალ ტრეფერი ენტერპრაიზ  
„სოიუზპლოდოიმიპორტ“ (ფკპ  
„სოიუზპლოდოიმიპორტ“)  
34, კუტუზოვსკი პროსპექტი, ბლდგ. 21,  
121170, მოსკოვი, რუსეთის ფედერაცია  
(770) ფედერალ ტრეფერი ენტერპრაიზ  
„სოიუზპლოდოიმიპორტ“ (ფკპ  
„სოიუზპლოდოიმიპორტ“)  
ორლიკოვ ლეინი, ბლდგ. 1/11, მოსკოვი,  
107139, რუსეთის ფედერაცია  
(580) 2024 03 20

(111) M 2022 35532 R  
(732) ფულლ ფორჩენ ინტელექტუალ  
ლიმიტედ  
6/F., ზე ენექს, სენტრელ პლაზა, 18 ჰარბორ  
როუდი, 999077, ჰონგ-კონგი  
(770) ფულლ ფორჩენ ინტელექტუალ  
ლიმიტედ  
რმ 503 ვილსონ ჰსე 19-27 ვინდჰემ სტ  
სენტრალ ჰონგ-კონგი, ჰონგ-კონგი  
(580) 2024 03 27

(111) M 2023 36324 R  
(732) ფედერალ ტრეფერი ენტერპრაიზ  
სოიუზპლოდოიმიპორტ“ (ფკპ  
სოიუზპლოდოიმიპორტ“)  
34, კუტუზოვსკი პროსპექტი, ბლდგ. 21,  
121170, მოსკოვი, რუსეთის ფედერაცია  
(770) ფედერალ ტრეფერი ენტერპრაიზ  
„სოიუზპლოდოიმიპორტ“ (ფკპ  
„სოიუზპლოდოიმიპორტ“)  
ორლიკოვ ლეინი, ბლდგ. 1/11, მოსკოვი,  
107139, რუსეთის ფედერაცია  
(580) 2024 03 20

(111) M 1999 12288 R  
(732) ვიატრის ჰოლდინგს ლლკ  
1000 მაილან ბულვარ, კენონსბურგი,  
პენსილვანია 15317, აშშ  
(770) გ.დ. სიარლ ლლკ  
235 ისტ 42 სტრიტი, ნიუ-იორკი,  
ნიუ-იორკი 10017, აშშ  
(580) 2024 03 15

(111) M 2013 23915 R  
(732) ელჯი ეიჩ&ეიჩ კო., ლტდ  
58, საემუნან-რო, ჯონგნო-გუ, სეული,  
კორეის რესპუბლიკა  
(770) ელჯი ჰაუსჰოლდ & ჰელს ქეარ ლტდ  
58, საემუნან-რო, ჯონგნო-გუ, სეული,  
კორეის რესპუბლიკა  
(580) 2024 04 18

(111) M 2014 24849 R  
(732) ლგ ჰ&ჰ კო., ლტდ  
58, საემუნან-რო, ჯონგნო-გუ, სეული,  
კორეის რესპუბლიკა  
(770) ლგ ჰაუსჰოლდ & ჰელს ქეა ლტდ  
58, საემუნან-რო, ჯონგნო-გუ, სეული,  
კორეის რესპუბლიკა  
(580) 2024 04 22

(111) M 2014 25006 R  
(732) ლგ ჰ&ჰ კო., ლტდ  
58, საემუნან-რო, ჯონგნო-გუ, სეული,  
კორეის რესპუბლიკა  
(770) ლგ ჰაუსჰოლდ & ჰელს ქეა ლტდ  
58, საემუნან-რო, ჯონგნო-გუ, სეული,  
კორეის რესპუბლიკა  
(580) 2024 04 22

(111) M 2014 25007 R  
(732) ლგ ჰ&ჰ კო., ლტდ  
58, საემუნან-რო, ჯონგნო-გუ, სეული,  
კორეის რესპუბლიკა  
(770) ლგ ჰაუსჰოლდ & ჰელს ქეა ლტდ  
58, საემუნან-რო, ჯონგნო-გუ, სეული,  
კორეის რესპუბლიკა  
(580) 2024 04 22

(111) M 2014 25008 R  
(732) ლგ ჰ&ჰ კო., ლტდ  
58, საემუნან-რო, ჯონგნო-გუ, სეული,  
კორეის რესპუბლიკა  
(770) ლგ ჰაუსჰოლდ & ჰელს ქეა ლტდ  
58, საემუნან-რო, ჯონგნო-გუ, სეული,  
კორეის რესპუბლიკა  
(580) 2024 04 22



(111) M 2014 25009 R  
 (732) ლგ ჰ&ჰ კო., ლტდ  
 58, საემუნან-რო, ჯონგნო-გუ, სეული,  
 კორეის რესპუბლიკა  
 (770) ლგ ჰაუსჰოლდ & ჰელს ქეა ლტდ  
 58, საემუნან-რო, ჯონგნო-გუ, სეული,  
 კორეის რესპუბლიკა  
 (580) 2024 04 22

(111) M 2015 25848 R  
 (732) ზაზა გორგიჯანოვი  
 ვახტანგ გორგასალის ქ. 40, ბლოკი I  
 ბ. 49, თბილისი, საქართველო  
 (770) შპს „კუპპერსბერგ ჯორჯია“  
 საირმის ქ. კორპ. 3, ბ. 35, 0194, თბილისი,  
 საქართველო  
 (580) 2024 04 25

(111) M 2014 25010 R  
 (732) ლგ ჰ&ჰ კო., ლტდ  
 58, საემუნან-რო, ჯონგნო-გუ, სეული,  
 კორეის რესპუბლიკა  
 (770) ლგ ჰაუსჰოლდ & ჰელს ქეა ლტდ  
 58, საემუნან-რო, ჯონგნო-გუ, სეული,  
 კორეის რესპუბლიკა  
 (580) 2024 04 22

(111) M 2018 29260 R  
 (732) კრეიტონ კორპორეიშენ  
 15710 ჯონ ფ კენედი ბულვარი #300,  
 ჰიუსტონი, ტეხასი 77032, აშშ  
 (770) კრეიტონ პოლიმერზ ლღკ  
 15710 ჯონ ფ კენედი ბულვარი #300,  
 ჰიუსტონი, ტეხასი 77032, აშშ  
 (580) 2024 02 05

(111) M 2014 25011 R  
 (732) ლგ ჰ&ჰ კო., ლტდ  
 58, საემუნან-რო, ჯონგნო-გუ, სეული,  
 კორეის რესპუბლიკა  
 (770) ლგ ჰაუსჰოლდ & ჰელს ქეა ლტდ  
 58, საემუნან-რო, ჯონგნო-გუ, სეული,  
 კორეის რესპუბლიკა  
 (580) 2024 04 22

(111) M 2021 34674 R  
 (732) ფედერალ ტრეჟარი ინტერპრაის  
 „სოიუზპლოდოიმიპორტ“  
 (ფკპ „სოიუზპლოდოიმიპორტ“)  
 34, კუტუხოვსკი პროსპექტი, ბლდგ. 21,  
 121170, მოსკოვი, რუსეთის ფედერაცია  
 (770) ფედერალ ტრეჟარი ინტერპრაის  
 „სოიუზპლოდოიმიპორტ“  
 (ფკპ „სოიუზპლოდოიმიპორტ“)  
 ორლიკოვ პერეულოვ, 1/11, მოსკოვი  
 107139, რუსეთის ფედერაცია  
 (580) 2024 03 20

(111) M 2014 25012 R  
 (732) ლგ ჰ&ჰ კო., ლტდ  
 58, საემუნან-რო, ჯონგნო-გუ, სეული,  
 კორეის რესპუბლიკა  
 (770) ლგ ჰაუსჰოლდ & ჰელს ქეა ლტდ  
 58, საემუნან-რო, ჯონგნო-გუ, სეული,  
 კორეის რესპუბლიკა  
 (580) 2024 04 22

(111) M 2022 35112 R  
 (732) ფედერალ ტრეჟერი ენტერპრაიზ  
 „სოიუზპლოდოიმიპორტ“  
 (ფკპ „სოიუზპლოდოიმიპორტ“)  
 34, კუტუხოვსკი პროსპექტი, ბლდგ. 21,  
 121170, მოსკოვი, რუსეთის ფედერაცია  
 (770) ფედერალ ტრეჟერი ენტერპრაიზ  
 „სოიუზპლოდოიმიპორტ“  
 (ფკპ „სოიუზპლოდოიმიპორტ“)  
 ორლიკოვ ლეინი, ბლდგ. 1/11, მოსკოვი,  
 107139, რუსეთის ფედერაცია  
 (580) 2024 03 20

(111) M 2014 24779 R  
 (732) ელჯი ეიჩ&ეიჩ კო., ლტდ  
 58, საემუნან-რო, ჯონგნო-გუ, სეული,  
 კორეის რესპუბლიკა  
 (770) ელჯი ჰაუსჰოლდ & ჰელს ქეარ ლტდ  
 58, საემუნან-რო, ჯონგნო-გუ, სეული,  
 კორეის რესპუბლიკა  
 (580) 2024 04 18

(111) M 2022 35110 R  
 (732) ფედერალ ტრეჟერი ენტერპრაიზ  
 „სოიუზპლოდოიმიპორტ“  
 ფკპ „სოიუზპლოდოიმიპორტ“

34, კუტუზოვსკი პროსპექტი, ბლდგ. 21,  
121170, მოსკოვი, რუსეთის ფედერაცია  
(770) ფედერალ ტრეჟერი ენტერპრაიზ  
„სოიუზპლოდოიმპორტ“  
(ფკპ „სოიუზპლოდოიმპორტ“)  
ორლიკოვ ლეინი, ბლდგ. 1/11, მოსკოვი,  
107139, რუსეთის ფედერაცია  
(580) 2024 03 20

---

სასაქონლო ნიშნების რეგისტრაციის გაუქმება

(111) M 2023 36738 R  
 (151) 2023 04 12  
 (732) დახურული ტიპის სააქციო საზოგადოება „ტაბატერა“ ხიმიკი (ქიმიკოსები), სუმგაითის ქიმიური სამრეწველო პარკი, AZ5002, სუმგაითი, აზერბაიჯანი  
 (141) 2024 04 26

(111) M 2003 15265 R  
 (151) 2003 10 15  
 (732) ორაკლ ამერიკა ინკ. 500 ორაკლ პარკევი, რედვუდ შორსი, კალიფორნია 94065, აშშ  
 (141) 2024 04 24

(111) M 2024 37793 R  
 (151) 2024 01 18  
 (732) შპს „ელ ენ თობაქო“ გლდანის VII მკრ, კორპ. 16, ბ. 131, თბილისი, საქართველო  
 (141) 2024 04 29

(111) M 2003 15266 R  
 (151) 2003 10 15  
 (732) ორაკლ ამერიკა ინკ. 500 ორაკლ პარკევი, რედვუდ შორსი, კალიფორნია 94065, აშშ  
 (141) 2024 04 24

(111) M 2024 37794 R  
 (151) 2024 01 18  
 (732) შპს „ელ ენ თობაქო“ გლდანის VII მკრ, კორპ. 16, ბ. 131, თბილისი, საქართველო  
 (141) 2024 04 29

(111) M 2003 15267 R  
 (151) 2003 10 15  
 (732) საჯარო სააქციო საზოგადოების „ზვენეგოროდსკი სირორობნი კომბინატ“ კარლ მარქს სტ. 35ა, 20200 ზვენეგოროდკა, უკრაინა  
 (141) 2024 04 24

(111) M 2024 37795 R  
 (151) 2024 01 18  
 (732) შპს „ელ ენ თობაქო“ გლდანის VII მკრ, კორპ. 16, ბ. 131, თბილისი, საქართველო  
 (141) 2024 04 29

(111) M 2003 15282 R  
 (151) 2003 10 15  
 (732) მასტერკარდ ინტერნემენელ ინკორპორეტიდ, დელავერის კორპორაცია 2000 პერჩეიზ სტრიტი, პერჩეიზ, ნიუ-იორკი 10577-2509, აშშ  
 (141) 2024 04 24

(111) M 2024 37796 R  
 (151) 2024 01 18  
 (732) შპს „ელ ენ თობაქო“ გლდანის VII მკრ, კორპ. 16, ბ. 131, თბილისი, საქართველო  
 (141) 2024 04 29

(111) M 2003 15291 R  
 (151) 2003 10 15  
 (732) ბერლინ-ხემი აგ გლინიკერ ვეგ 125, D-12489, ბერლინი, გერმანია  
 (141) 2024 04 24

(111) M 2024 37797 R  
 (151) 2024 01 18  
 (732) შპს „ელ ენ თობაქო“ გლდანის VII მკრ, კორპ. 16, ბ. 131, თბილისი, საქართველო  
 (141) 2024 04 29

(111) M 2003 15288 R  
 (151) 2003 10 15  
 (732) მერც ფარმა გმბჰ & კო. კგაა ეკენჰაიმერ ლანდშტრასე 100, 60318 მაინის ფრანკფურტი, გერმანია  
 (141) 2024 04 24

(111) M 2013 24134 R (151) 2013 10 17 (732) შპს „გლავსპირტპრომი“ ლილოს დასახ. 51, 0198, სამგორის რაიონი, თბილისი, საქართველო (141) 2024 05 01	(141) 2024 05 01
(111) M 2013 24135 R (151) 2013 10 17 (732) კარენ ვარდანაიანი ბაირონის ქ. 3, ბ. 36, ერევანი, სომხეთი (141) 2024 05 01	(111) M 2013 24143 R (151) 2013 10 17 (732) დემფა იპტიაჩ გიდა ვე თუქეთიმ მადელერი სანაი თიჯარეთ ლიმიტიდ შირქეთი 3, ორგანიზე სანაი ბოლგესი, ბაშფინარი, გაზიანთეფი, თურქეთი (141) 2024 05 01
(111) M 2013 24136 R (151) 2013 10 17 (732) შპს „თოლია“ გამსახურდიას გამზ. 25, 0194, თბილისი, საქართველო (141) 2024 05 01	(111) M 2013 24144 R (151) 2013 10 17 (732) ჯენერალ მოტორს ლლკ 300 რენეისენს სენტერი, სიტი ოფ დეტროიტი, 48265-3000 მიჩიგანი, აშშ (141) 2024 05 01
(111) M 2013 24137 R (151) 2013 10 17 (732) შპს „ივერთა“ სანაპიროს 10, 0108, თბილისი, საქართველო (141) 2024 05 01	(111) M 2013 24145 R (151) 2013 10 17 (732) კირბი ბილდინგ სისტემს კუვეიტ კომპანი ს.ა.კ. (ც) პ.ო. ბოქს: 23933 საფატ, 13100, ქუვეითი (141) 2024 05 01
(111) M 2013 24138 R (151) 2013 10 17 (732) შპს „უნივერსალ ქარდ კორპორეიშენ“ სტანისლავსკის ქ. 5, დიდუბე პლაზას მე-4 სართ. 0119, თბილისი, საქართველო (141) 2024 05 01	(111) M 2013 24146 R (151) 2013 10 17 (732) შპს „ივერიაფარმა“ დავით აღმაშენებლის ხეივანი, მე-10 კმ., 0131, თბილისი, საქართველო (141) 2024 05 01
(111) M 2013 24139 R (151) 2013 10 17 (732) შპს „უნივერსალ ქარდ კორპორეიშენ“ სტანისლავსკის ქ. 5, დიდუბე პლაზას მე-4 სართ. 0119, თბილისი, საქართველო (141) 2024 05 01	(111) M 2013 24147 R (151) 2013 10 17 (732) შპს „ემ ფარმა“ დგებუაძის ქ. 1, 0102, თბილისი, საქართველო (141) 2024 05 01
(111) M 2013 24142 R (151) 2013 10 17 (732) შპს „ივერთა“ სანაპიროს 10, 0108, თბილისი, საქართველო	(111) M 2013 24149 R (151) 2013 10 17 (732) ჰარინგტონ დიველოფმენტ ინკ. არანგო ორილაკ ბლდგ, ისტი სტრიტი 54, პანამის რესპუბლიკა (141) 2024 05 01

(111) M 2013 24151 R  
 (151) 2013 10 17  
 (732) საჯარო სააქციო საზოგადოება  
 „ობოლონ“  
 ულ. ბაგატირსკაია 3, კიევი, უკრაინა  
 (141) 2024 05 01

(111) M 2013 24159 R  
 (151) 2013 10 17  
 (732) ნოვარტის აგ  
 4002 ბაზელი, შვეიცარია  
 (141) 2024 05 01

(111) M 2013 24152 R  
 (151) 2013 10 17  
 (732) ნოვარტის აგ  
 4002 ბაზელი, შვეიცარია  
 (141) 2024 05 01

(111) M 2013 24160 R  
 (151) 2013 10 17  
 (732) ელაიდ გლობალ ტობაკო ლტდ  
 უეი ქორთ უესთი, იუნიონ როუდი,  
 ფარნჰამი, სარი GU 9 7PT,  
 გაერთიანებული სამეფო  
 (141) 2024 05 01

(111) M 2013 24153 R  
 (151) 2013 10 17  
 (732) ნოვარტის აგ  
 4002 ბაზელი, შვეიცარია  
 (141) 2024 05 01

(111) M 2013 24164 R  
 (151) 2013 10 17  
 (732) შპს „ახალი ამბები“  
 იოსებბიძის ქ. 49, 0160, თბილისი,  
 საქართველო  
 (141) 2024 05 01

(111) M 2013 24154 R  
 (151) 2013 10 17  
 (732) ნოვარტის აგ  
 4002 ბაზელი, შვეიცარია  
 (141) 2024 05 01

(111) M 2013 24166 R  
 (151) 2013 10 17  
 (732) შპს „რემენალ სოლუშენსი“  
 იოსებბიძის ქ. 49, 0160, თბილისი,  
 საქართველო  
 (141) 2024 05 01

(111) M 2013 24155 R  
 (151) 2013 10 17  
 (732) ნოვარტის აგ  
 4002 ბაზელი, შვეიცარია  
 (141) 2024 05 01

(111) M 2013 24167 R  
 (151) 2013 10 17  
 (732) ორენი ბაბრი  
 8306, ვილშიერ ბულვარი, N580, ბევერლი  
 ჰილსი, კალიფორნია 90211, ლოს  
 ანჯელესი, აშშ  
 (141) 2024 05 01

(111) M 2013 24156 R  
 (151) 2013 10 17  
 (732) ნოვარტის აგ  
 4002 ბაზელი, შვეიცარია  
 (141) 2024 05 01

(111) M 2013 24157 R  
 (151) 2013 10 17  
 (732) ნოვარტის აგ  
 4002 ბაზელი, შვეიცარია  
 (141) 2024 05 01

(111) M 2013 24168 R  
 (151) 2013 10 17  
 (732) ორენი ბაბრი  
 8306, ვილშიერ ბულვარი, N580, ბევერლი  
 ჰილსი, კალიფორნია 90211, ლოს  
 ანჯელესი, აშშ  
 (141) 2024 05 01

(111) M 2013 24158 R  
 (151) 2013 10 17  
 (732) ნოვარტის აგ  
 4002 ბაზელი, შვეიცარია  
 (141) 2024 05 01

(111) M 2013 24169 R  
 (151) 2013 10 17  
 (732) სოსიეტე ნასიონალ დ ექსპლუატასიონ  
 ნდუსტრიელ დე ტაბაკ ე ალუმეტ,

სასუ 143 ბულვარ რომენ როლანი, პარიზი  
75014, საფრანგეთი  
(141) 2024 05 01

(111) M 2013 24170 R  
(151) 2013 10 17  
(732) შპს „ლუქსი 2004“  
თევდორე მღვდლის ქ. 53, 0154, თბილისი,  
საქართველო  
(141) 2024 05 01

(111) M 2013 24177 R  
(151) 2013 10 17  
(732) სს „თბილისის თამბაქო“  
გ. ნადარეიშვილის ქ. 5ა, 0137, თბილისი,  
საქართველო  
(141) 2024 05 01

(111) M 2013 24178 R  
(151) 2013 10 17  
(732) სს „თბილისის თამბაქო“  
გ. ნადარეიშვილის ქ. 5ა, 0137, თბილისი,  
საქართველო  
(141) 2024 05 01

(111) M 2013 24179 R  
(151) 2013 10 17  
(732) სს „თბილისის თამბაქო“  
გ. ნადარეიშვილის ქ. 5ა, 0137, თბილისი,  
საქართველო  
(141) 2024 05 01

(111) M 2013 24182 R  
(151) 2013 10 17  
(732) ვან ჰეეს გმბჰ  
კურტ-ვან-ჰეეს-შტრასე 1, 65396 ვალუფი,  
გერმანია  
(141) 2024 05 01

(111) M 2013 24187 R  
(151) 2013 10 17  
(732) სს „თბილდინო“  
სარაჯიშვილის გამზ. 2, 0153, თბილისი,  
საქართველო  
(141) 2024 05 01

(111) M 2013 24191 R  
(151) 2013 10 17  
(732) ელეგანს კერამიკს ლლკ  
ს.ყ. 4569, ელ-ჯაზეირა ელ-ჰამრა მეინ  
როუდი რას-ელ-ხაიმაჰი, არაბთა  
გაერთიანებული საამიროები  
(141) 2024 05 01

(111) M 2013 24192 R  
(151) 2013 10 17  
(732) დპ ბევერიჯიზ ლიმიტიდ  
პო ბოქს 309GT, უგლანდ ჰაუზი, საუთ  
ჩერჩ სტრიტი, ჯორჯ ტაუნი, დიდი  
კაიმანი, კაიმანის კუნძულები  
(141) 2024 05 01

(111) M 2013 24129 R  
(151) 2013 10 17  
(732) შპს „West Service“  
ტაშვენტის 31, 0160, თბილისი,  
საქართველო  
(141) 2024 04 26

(111) M 2013 24130 R  
(151) 2013 10 17  
(732) გალაჰერ ლიმიტიდ  
მემბერს ჰილი, ბრუკლენდზ როუდი,  
უეიბრიჯი, KT13 0QU სარი,  
გაერთიანებული სამეფო  
(141) 2024 04 26

(111) M 2017 28600 R  
(151) 2017 06 07  
(732) შპს „სოფტ დრინკს ჯორჯია“  
მესხიშვილის ქ. 12 / ავლაბრის შესახ. 5,  
სად. 2, სარ. 5, ბ. 16 , 0103, თბილისი,  
საქართველო  
(141) 2024 04 26

(111) M 2017 28598 R  
(151) 2017 06 07  
(732) შპს „სოფტ დრინკს ჯორჯია“  
მესხიშვილის ქ. 12 / ავლაბრის შესახ. 5,  
სად. 2, სარ. 5, ბ.16 , 0103, თბილისი,  
საქართველო  
(141) 2024 04 26

# სისტემური საკიბელები ბამოქვეყნების

საერთაშორისო კლასიფიკაციის ინდექსის და ბანაცხალის  
ბამოქვეყნების ნომრის შესაბამისობის ცხრილი

საერთაშორისო კლასიფიკაციის ინდექსი (51)	ბანაცხალის ბამოქვეყნების ნომერი (10)
A 01 G 23/06	AP 2024 16226 A
A 61 K 31/4162; A 61 P 25/28; C 07 D 498/16; C 07 D 498/18	AP 2024 16075 A
A 61 K 31/4192; A 61 P 35/00; C 07 D 249/18	AP 2024 15700 A
A 61 K 39/00	AP 2024 15627 A
B 65 F 1/16; B 65 F 1/14	AP 2024 16106 A
C 12 N 15/63	AP 2024 16228 A
H 01 G 11/32	AP 2024 16243 A

ბანაცხალის ბამოქვეყნების ნომრის და საერთაშორისო  
კლასიფიკაციის ინდექსის შესაბამისობის ცხრილი

ბანაცხალის ბამოქვეყნების ნომერი (10)	საერთაშორისო კლასიფიკაციის ინდექსი (51)
AP 2024 15627 A	A 61 K 39/00
AP 2024 15700 A	A 61 K 31/4192; A 61 P 35/00; C 07 D 249/18
AP 2024 16075 A	A 61 K 31/4162; A 61 P 25/28; C 07 D 498/16; C 07 D 498/18
AP 2024 16106 A	B 65 F 1/16; B 65 F 1/14
AP 2024 16226 A	A 01 G 23/06
AP 2024 16228 A	C 12 N 15/63
AP 2024 16243 A	H 01 G 11/32

საერთაშორისო კლასიფიკაციის ინდექსის, პატენტის ნომრისა  
და ბამოქვეყნების ნომრის შესაბამისობის ცხრილი

საერთაშორისო კლასიფიკაციის ინდექსი (51)	პატენტის ნომერი (11)	ბანაცხალის ბამოქვეყნების ნომერი (10)
B 61 H 1/00; F 16 D 69/00; F 16 D 65/06	P 2024 7624 B	AP 2023 15526 A
G 04 B 37/18	P 2024 7623 B	AP 2024 16197 A

პატენტის ნომრის, ბანაცხაღის გამოქვეყნების ნომრისა  
და საქართველოს კლასიფიკაციის ინდექსის შესაბამისობის ცხრილი

პატენტის ნომერი (11)	ბანაცხაღის გამოქვეყნების ნომერი (10)	საქართველოს კლასიფიკაციის ინდექსი (51)
P 2024 7623 B	AP 2024 16197 A	G 04 B 37/18
P 2024 7624 B	AP 2023 15526 A	B 61 H 1/00; F 16 D 69/00; F 16 D 65/06

ბანაცხაღის ნომრის, ბანაცხაღის გამოქვეყნების ნომრისა  
და პატენტის ნომრის შესაბამისობის ცხრილი

ბანაცხაღის ნომერი (21)	ბანაცხაღის გამოქვეყნების ნომერი (10)	პატენტის ნომერი (11)
AP 2019 15526	AP 2023 15526 A	P 2024 7624 B
AP 2023 16197	AP 2024 16197 A	P 2024 7623 B

**ბანაცხაღები\*\*\***

საქართველოს კლასიფიკაციის ინდექსის და ბანაცხაღის  
გამოქვეყნების ნომრის შესაბამისობის ცხრილი

საქართველოს კლასიფიკაციის ინდექსი (51)	ბანაცხაღის გამოქვეყნების ნომერი (10)
A 01 B 51/00	AP 2024 16321 A
A 61 K 31/4178; A 61 P 7/02; C 07 C 309/04; C 07 D 409/14	AP 2024 16491 A
B 01 J 23/06; B 01 J 23/10; B 01 J 21/10; B 01 J 21/02; C 07 C 29/60; C 07 C 29/145; C 07 C 5/03; C 07 C 45/50; C 07 C 47/02; C 07 C 1/20; C 07 C 29/38; C 07 C 29/141; C 07 C 2/06; C 07 C 47/06; C 10 G 45/02; C 10 G 45/32; C 10 G 50/00; C 10 G 3/00; C 10 L 1/02	AP 2024 16468 A
E 21 D 11/22; E 21 D 11/24; E 21 D 11/26; E 21 D 11/28; E 21 D 11/30; E 21 D 11/18	AP 2024 16432 A



ბანაცხაღის გამომქვეყნების ნომრის და სავრთაშორისო კლასიფიკაციის ინდექსის შესაბამისობის ცხრილი

ბანაცხაღის გამომქვეყნების ნომერი (10)	სავრთაშორისო კლასიფიკაციის ინდექსი (51)
AP 2024 16321 A	A 01 B 51/00
AP 2024 16432 A	E 21 D 11/22; E 21 D 11/24; E 21 D 11/26; E 21 D 11/28; E 21 D 11/30; E 21 D 11/18
AP 2024 16468 A	B 01 J 23/06; B 01 J 23/10; B 01 J 21/10; B 01 J 21/02; C 07 C 29/60; C 07 C 29/145; C 07 C 5/03; C 07 C 45/50; C 07 C 47/02; C 07 C 1/20; C 07 C 29/38; C 07 C 29/141; C 07 C 2/06; C 07 C 47/06; C 10 G 45/02; C 10 G 45/32; C 10 G 50/00; C 10 G 3/00; C 10 L 1/02
AP 2024 16491 A	A 61 K 31/4178; A 61 P 7/02; C 07 C 309/04; C 07 D 409/14

**პატენტები\*\*\***

სავრთაშორისო კლასიფიკაციის ინდექსის, პატენტის ნომრისა და გამომქვეყნების ნომრის შესაბამისობის ცხრილი

სავრთაშორისო კლასიფიკაციის ინდექსი (51)	პატენტის ნომერი (11)	ბანაცხაღის გამომქვეყნების ნომერი (10)
A 01 B 51/00	P 2024 7622 B	AP 2024 16321 A
A 61 K 47/14; A 61 K 47/44; A 61 K 31/355; A 61 P 15/06	P 2024 7621 B	AP 2023 16392 A

პატენტის ნომრის, ბანაცხაღის გამომქვეყნების ნომრისა და სავრთაშორისო კლასიფიკაციის ინდექსის შესაბამისობის ცხრილი

პატენტის ნომერი (11)	ბანაცხაღის გამომქვეყნების ნომერი (10)	სავრთაშორისო კლასიფიკაციის ინდექსი (51)
P 2024 7621 B	AP 2023 16392 A	A 61 K 47/14; A 61 K 47/44; A 61 K 31/355; A 61 P 15/06
P 2024 7622 B	AP 2024 16321 A	A 01 B 51/00

ბანაცხაღის ნომრის, ბანაცხაღის გამოქვეყნების ნომრისა  
და პატენტის ნომრის შესაბამისობის ცხრილი

ბანაცხაღის ნომერი (21)	ბანაცხაღის გამოქვეყნების ნომერი (10)	პატენტის ნომერი (11)
AP 2023 16321	AP 2024 16321 A	P 2024 7622 B
AP 2022 16392	AP 2023 16392 A	P 2024 7621 B

**სასარბებლო მოდელები  
ბანაცხაღი\*\*\***

საერთაშორისო კლასიფიკაციის ინდექსის და ბანაცხაღის  
გამოქვეყნების ნომრის შესაბამისობის ცხრილი

საერთაშორისო კლასიფიკაციის ინდექსი (51)	ბანაცხაღის გამოქვეყნების ნომერი (10)
A 61 K 47/00; A 61 K 36/00	AU 2024 16405 U

ბანაცხაღის გამოქვეყნების ნომრის და საერთაშორისო  
კლასიფიკაციის ინდექსის შესაბამისობის ცხრილი

ბანაცხაღის გამოქვეყნების ნომერი (10)	საერთაშორისო კლასიფიკაციის ინდექსი (51)
AU 2024 16405 U	A 61 K 47/00; A 61 K 36/00

**რეგისტრირებული სასარბებლო მოდელები\*\*\***

საერთაშორისო კლასიფიკაციის ინდექსის, რეგისტრაციის ნომრისა  
და გამოქვეყნების ნომრის შესაბამისობის ცხრილი

საერთაშორისო კლასიფიკაციის ინდექსი (51)	რეგისტრაციის ნომერი (11)	ბანაცხაღის გამოქვეყნების ნომერი (10)
A 61 K 47/00; A 61 K 36/00	U 2024 2179 Y	AU 2024 16405 U

რეგისტრაციის ნომრის, ბანაცხაღის გამომქვეყნების ნომრისა და საქართველოს კლასიფიკაციის ინდექსის შესაბამისობის ცხრილი

რეგისტრაციის ნომერი (11)	ბანაცხაღის გამომქვეყნების ნომერი (10)	საქართველოს კლასიფიკაციის ინდექსი (51)
U 2024 2179 Y	AU 2024 16405 U	A 61 K 47/00; A 61 K 36/00

ბანაცხაღის ნომრის, ბანაცხაღის გამომქვეყნების ნომრისა და რეგისტრაციის ნომრის შესაბამისობის ცხრილი

ბანაცხაღის ნომერი (21)	ბანაცხაღის გამომქვეყნების ნომერი (10)	რეგისტრაციის ნომერი (11)
AU 2023 16405	AU 2024 16405 U	U 2024 2179 Y

**ღიზინები**

საქართველოს კლასიფიკაციის ინდექსის და ბანაცხაღის გამომქვეყნების ნომრის შესაბამისობის ცხრილი

საქართველოს კლასიფიკაციის ინდექსი (51)	ბანაცხაღის გამომქვეყნების ნომერი (10)
02-04	AD 2024 1352 S
11-01	AD 2024 1348 S

ბანაცხაღის გამომქვეყნების ნომრის და საქართველოს კლასიფიკაციის ინდექსის შესაბამისობის ცხრილი

ბანაცხაღის გამომქვეყნების ნომერი (10)	საქართველოს კლასიფიკაციის ინდექსი (51)
AD 2024 1348 S	11-01
AD 2024 1352 S	02-04

**დაჩქარებული პროცედურით რეგისტრირებული დიზაინი**

საერთაშორისო კლასიფიკაციის ინდექსის და რეგისტრაციის ნომრის  
შესაბამისობის ცხრილი

საერთაშორისო კლასიფიკაციის ინდექსი (51)	რეგისტრაციის ნომერი (11)
28-04	D 2024 1004 S

რეგისტრაციის ნომრის და საერთაშორისო კლასიფიკაციის ინდექსის  
შესაბამისობის ცხრილი

რეგისტრაციის ნომერი (11)	საერთაშორისო კლასიფიკაციის ინდექსი (51)
D 2024 1004 S	28-04

ბანაცხაღის ნომრის და რეგისტრაციის ნომრის შესაბამისობის ცხრილი

ბანაცხაღის ნომერი (21)	რეგისტრაციის ნომერი (11)
AD 2024 1376	D 2024 1004 S

## სასაქონლო ნიშნები

რეგისტრაციის ნომრის, ბანაცხაღის ნომრის, ბანაცხაღის გამოქვეყნების  
ნომრისა და ბიულეტენის ნომრის შესაბამისობის ცხრილი

რეგისტრაციის ნომერი (111)	ბანაცხაღის ნომერი (210)	ბანაცხაღის გამოქვეყნების ნომერი (260)	ბიულეტენის ნომერი
M 2024 38172 R	AM 127500	–	9(636)2024
M 2024 38173 R	AM 127673	–	9(636)2024
M 2024 38174 R	AM 127499	–	9(636)2024
M 2024 38175 R	AM 127882	–	9(636)2024
M 2024 38176 R	AM 127644	–	9(636)2024
M 2024 38177 R	AM 127645	–	9(636)2024
M 2024 38178 R	AM 127647	–	9(636)2024
M 2024 38179 R	AM 127871	–	9(636)2024
M 2024 38180 R	AM 127648	–	9(636)2024
M 2024 38181 R	AM 127650	–	9(636)2024
M 2024 38182 R	AM 127854	–	9(636)2024
M 2024 38183 R	AM 127667	–	9(636)2024
M 2024 38184 R	AM 127955	–	9(636)2024
M 2024 38185 R	AM 127901	–	9(636)2024
M 2024 38186 R	AM 127808	–	9(636)2024
M 2024 38187 R	AM 127815	–	9(636)2024
M 2024 38188 R	AM 127853	–	9(636)2024
M 2024 38189 R	AM 127900	–	9(636)2024

ბანაცხადის გამოქვეყნების ნომრისა და ბანაცხადის ნომრის  
შესაბამისობის ცხრილი

ბანაცხადის გამოქვეყნების ნომერი (260)	ბანაცხადის ნომერი (210)	1	2
1	2	AM 2024 124794 A	AM 124794
AM 2024 121538 A*	AM 121538	AM 2024 124803 A	AM 124803
AM 2024 123915 A	AM 123915	AM 2024 124804 A	AM 124804
AM 2024 123918 A	AM 123918	AM 2024 124805 A	AM 124805
AM 2024 124226 A	AM 124226	AM 2024 124810 A	AM 124810
AM 2024 124324 A	AM 124324	AM 2024 124821 A	AM 124821
AM 2024 124329 A	AM 124329	AM 2024 124824 A	AM 124824
AM 2024 124352 A	AM 124352	AM 2024 124826 A	AM 124826
AM 2024 124421 A	AM 124421	AM 2024 124963 A	AM 124963
AM 2024 124423 A	AM 124423	AM 2024 124964 A	AM 124964
AM 2024 124505 A	AM 124505	AM 2024 124973 A	AM 124973
AM 2024 124509 A	AM 124509	AM 2024 125044 A	AM 125044
AM 2024 124592 A	AM 124592	AM 2024 125061 A	AM 125061
AM 2024 124694 A	AM 124694	AM 2024 125066 A	AM 125066
AM 2024 124696 A	AM 124696	AM 2024 125074 A	AM 125074
AM 2024 124697 A	AM 124697	AM 2024 125075 A	AM 125075
AM 2024 124698 A	AM 124698	AM 2024 125143 A	AM 125143
AM 2024 124699 A	AM 124699	AM 2024 125145 A	AM 125145
AM 2024 124701 A	AM 124701	AM 2024 125166 A	AM 125166
AM 2024 124770 A	AM 124770	AM 2024 125167 A	AM 125167
AM 2024 124778 A	AM 124778	AM 2024 125183 A	AM 125183
AM 2024 124782 A	AM 124782	AM 2024 125250 A	AM 125250
AM 2024 124783 A	AM 124783	AM 2024 125256 A	AM 125256
AM 2024 124784 A	AM 124784	AM 2024 125257 A	AM 125257
AM 2024 124792 A	AM 124792	AM 2024 125266 A	AM 125266
		AM 2024 125267 A	AM 125267
		AM 2024 125874 A	AM 125874
		AM 2024 125877 A	AM 125877

ბანაცხადის გამოქვეყნების ნომრის საბიუჯეტო საქონლისა  
ღ/ან მომსახურების კლასის მიხედვით

საქონლისა ღ/ან მომსახურების კლასი (511)	ბანაცხადის გამოქვეყნების ნომერი (260)	1	2
		1	2
3	AM 2024 124329 A	33	AM 2024 124697 A
3	AM 2024 125250 A	33	AM 2024 124698 A
4	AM 2024 124783 A	33	AM 2024 124699 A
5	AM 2024 124329 A	33	AM 2024 124701 A
5	AM 2024 124509 A	34	AM 2024 124803 A
6	AM 2024 123915 A	34	AM 2024 124804 A
7	AM 2024 125143 A	34	AM 2024 124805 A
8	AM 2024 125143 A	35	AM 2024 121538 A*
9	AM 2024 124778 A	35	AM 2024 124701 A
9	AM 2024 125143 A	35	AM 2024 124770 A
9	AM 2024 125256 A	35	AM 2024 124782 A
11	AM 2024 124778 A	35	AM 2024 124784 A
12	AM 2024 124421 A	35	AM 2024 124810 A
12	AM 2024 124778 A	35	AM 2024 124821 A
14	AM 2024 124423 A	35	AM 2024 124824 A
16	AM 2024 124783 A	35	AM 2024 124826 A
16	AM 2024 124810 A	35	AM 2024 124973 A
18	AM 2024 125166 A	35	AM 2024 125044 A
18	AM 2024 125167 A	35	AM 2024 125166 A
19	AM 2024 123915 A	35	AM 2024 125167 A
20	AM 2024 124423 A	35	AM 2024 125183 A
25	AM 2024 124423 A	36	AM 2024 124821 A
25	AM 2024 125166 A	36	AM 2024 124824 A
25	AM 2024 125167 A	36	AM 2024 124826 A
29	AM 2024 125066 A	36	AM 2024 124963 A
29	AM 2024 125074 A	36	AM 2024 124964 A
29	AM 2024 125075 A	36	AM 2024 125183 A
30	AM 2024 123918 A	37	AM 2024 124963 A
30	AM 2024 124782 A	37	AM 2024 124964 A
30	AM 2024 125066 A	37	AM 2024 125183 A
30	AM 2024 125074 A	38	AM 2024 124505 A
30	AM 2024 125075 A	39	AM 2024 124770 A
31	AM 2024 125266 A	39	AM 2024 124824 A
31	AM 2024 125267 A	39	AM 2024 125183 A
32	AM 2024 123918 A	41	AM 2024 124592 A
32	AM 2024 124792 A	41	AM 2024 124784 A
33	AM 2024 124226 A	41	AM 2024 124810 A
33	AM 2024 124324 A	41	AM 2024 125044 A
33	AM 2024 124352 A	41	AM 2024 125257 A
33	AM 2024 124423 A	41	AM 2024 125874 A
33	AM 2024 124694 A	41	AM 2024 125877 A
		42	AM 2024 124810 A
		43	AM 2024 124784 A
		43	AM 2024 124794 A
		43	AM 2024 125044 A

1	2	1	2
43	AM 2024 125061 A	44	AM 2024 125877 A
43	AM 2024 125145 A	45	AM 2024 124821 A
43	AM 2024 125183 A	45	AM 2024 124824 A
44	AM 2024 125874 A	45	AM 2024 124826 A

დაჩქარებული პროცედურით რეგისტრირებული სასაქონლო ნიშნის ნომრის  
საბიბლიოთეკისა და/ან მომსახურების კლასის მიხედვით

საქონლისა და/ან მომსახურების კლასი (511)	დაჩქარებული პროცედურით რეგისტრირებული სასაქონლო ნიშნის ნომერი (111)
1	2
M 2024 38188 R	7
M 2024 38172 R	9
M 2024 38174 R	9
M 2024 38179 R	9
M 2024 38182 R	9
M 2024 38188 R	9
M 2024 38185 R	11
M 2024 38176 R	16
M 2024 38177 R	16
M 2024 38178 R	16
M 2024 38180 R	16
M 2024 38181 R	16
M 2024 38186 R	25
M 2024 38172 R	28
M 2024 38174 R	28
M 2024 38189 R	29
M 2024 38183 R	32
M 2024 38184 R	33
M 2024 38187 R	33
M 2024 38175 R	34
M 2024 38176 R	35
M 2024 38177 R	35
M 2024 38178 R	35
M 2024 38179 R	35
M 2024 38180 R	35
M 2024 38181 R	35
M 2024 38182 R	35
M 2024 38186 R	35
M 2024 38176 R	36
M 2024 38177 R	36
M 2024 38178 R	36
M 2024 38180 R	36
M 2024 38181 R	36
M 2024 38188 R	40



---

1	2
M 2024 38172 R	41
M 2024 38174 R	41
M 2024 38182 R	42
M 2024 38188 R	42
M 2024 38172 R	43
M 2024 38173 R	43
M 2024 38174 R	43

სამრეწველო საკუთრების  
ოფიციალური ბიულეტენი

9(636)

გამომცემი  
სასარბებლო მოდელი  
დიზაინი  
სასაქონლო ნიშნები  
საქონლის აღბილწარმოშობის დასახელება

მთავარი რედაქტორი:	ნ. ბებრიშვილი
კორექტორი:	ლ. ჭანტურია
დამკაზადონებლები:	მ. ორდენიძე ქ. სვანიძე
პოლიგრაფიული ჯგუფი:	მ. მეჩიტაძე ი. გოგოლაშვილი ლ. დოლიძე

ISSN 2720-8478

ხელმოწერილია გამოსაცემად 2024 05 13

ტირაჟი 10

შეკვეთა №9

ბიულეტენის ელექტრონული ვერსიის გაცნობა შესაძლებელია საქპატენტის ვებგვერდზე

---

სათავო ოფისი: 3300, ქ. მცხეთა, ანტიოქიის ქ. №5  
0179, ქ. თბილისი, ნინო რამიშვილის ქ. №31  
ტელ.: (+995 32) 2252531  
info@sakpatenti.gov.ge  
www.sakpatenti.gov.ge

**ისომ-ს წევრი სახელმწიფოებისა და ორგანიზაციების აღნიშვნები**  
**ორასომიანი კოდები**  
**(ისომს სტანდარტი ST.3)**

AD	ანდორა	GD	გრენადა	MY	მალიზია
AE	არაბთა გაერთიანებული საამიროები	GE	საქართველო	MZ	მოზამბიკი
AF	ავღანეთი	GG	გენზი	NA	ნამიბია
AG	ანტიგუა და ბარბუდა	GH	განა	NE	ნიგერი
AI	ანგილია	GI	გიბრალტარი	NG	ნიგერია
AL	ალბანეთი	GL	გრენლანდია	NI	ნიკარაგუა
AM	სომხეთი	GM	გამბია	NL	ნიდერლანდები
AN	ანტილის კუნძულები (ნიდერლანდები)	GN	გვინეა	NO	ნორვეგია
AO	ანგოლა	GQ	ეკვატორული გვინეა	NP	ნეპალი
AP	ინტელექტუალური საკუთრების აფრიკის რეგიონალური ორგანიზაცია (ARIPO)	GR	საბერძნეთი	NR	ნაურუ
AR	არგენტინა	GS	სამხრეთი ჯორჯია და სამხრეთი სენდვიჩის კუნძულები	NZ	ახალი ზელანდია
AT	ავსტრია	GT	გვატემალა	OA	აფრიკის ინტელექტუალური საკუთრების ორგანიზაცია (OAPI)
AU	ავსტრალია	GW	გვინეა-ბისაუ	OM	ომანი
AW	არუბა	GY	გაიანა	PA	პანამა
AZ	აზერბაიჯანი	HK	ჰონ კონგი	PE	პერუ
BA	ბოსნია და ჰერცეგოვინა	HN	ჰონდურასი	PG	პაპუა-ახალი გვინეა
BB	ბარბადოსი	HR	ხორვატია	PH	ფილიპინები
BD	ბანგლადეში	HT	ჰაიტი	PK	პაკისტანი
BE	ბელგია	HU	უნგრეთი	PL	პოლონეთი
BF	ბურკინა-ფასო	IB	ინტელექტუალური საკუთრების მსოფლიო ორგანიზაციის (ისმო, WIPO) საერთაშორისო ბიურო	PY	პარაგვაი
BG	ბულგარეთი	ID	ინდონეზია	QA	კატარი
BH	ბაჰრეინი	IE	ირლანდია	QZ	ევროპის თანამეგობრობის მცენარეთა ჯიშების უწყება (CPVO)
BI	ბურუნდი	IL	ისრაელი	RO	რუმინეთი
BJ	ბენინი	IM	მენის კუნძული	RS	სერბია
BM	ბერმუდის კუნძულები	IN	ინდოეთი	RU	რუსეთის ფედერაცია
BN	ბრუნეი-დარუსალამი	IQ	ერაყი	RW	რუანდა
BO	ბოლივია	IR	ირანის ისლამური რესპუბლიკა	SA	საუდის არაბეთი
BR	ბრაზილია	IS	ისლანდია	SB	სოლომონის კუნძულები
BS	ბაჰამის კუნძულები	IT	იტალია	SC	სეიშელის კუნძულები
BT	ბჰუტანი	JE	ჯეიზი	SD	სუდანი
BV	ბუვეტის კუნძულები	JM	იამაიკა	SE	შვედეთი
BW	ბოტსვანა	JO	იორდანია	SG	სინგაპური
BX	ბენელუქსის ინტელექტუალური საკუთრების უწყება (BOIP)	JP	იაპონია	SH	წმინდა ელენეს კუნძული
BY	ბელორუსის რესპუბლიკა	KE	კენია	SI	სლოვენია
BZ	ბელიზი	KG	ყირგიზეთი	SK	სლოვაკია
CA	კანადა	KH	კამბოჯა	SL	სიერა-ლეონე
CD	კონგოს დემოკრატიული რესპ.	KI	კირიბატი	SM	სან-მარინო
CF	ცენტრალური აფრიკის რესპ.	KM	კომორის კუნძულები	SN	სენეგალი
CG	კონგო	KN	სენტ კიტსი და ნევისი	SO	სომალი
CH	შვეიცარია	KP	კორეის სახალხო დემოკრატიული რესპუბლიკა	SR	სურინამი
CI	კოტ-დ'ივუარი	KR	კორეის რესპუბლიკა	ST	სან-ტომე და პრინსიპი
CK	კუკის კუნძულები	KW	კუვეიტი	SV	სალვადორი
CL	ჩილე	KY	კაიმენის კუნძულები	SY	სირია
CM	კამერუნი	KZ	ყაზახეთი	SZ	სვაზილენდი
CN	ჩინეთი	LA	ლაოსი	TC	თერქსის და კაიკოსის კუნძულები
CO	კოლუმბია	LB	ლიბანი	TD	ჩადი
CR	კოსტა-რიკა	PT	პორტუგალია	TG	ტოგო
CU	კუბა	PW	პალაუ	TH	ტაილანდი
CV	მნგანე კონცხის კუნძულები	LC	სენტ-ლუსია	TJ	ტაჯიკეთი
CY	კვიპროსი	LI	ლიხტენშტაინი	TL	ტიმორ-ლესტე
CZ	ჩეხეთის რესპუბლიკა	LK	შრი-ლანკა	TM	თურქმენეთი
DE	გერმანია	LR	ლიბერია	TN	ტუნისი
DJ	ჯიბუტი	LS	ლესოტო	TO	ტონგა
DK	დანია	LT	ლიეტუვა	TR	თურქეთი
DM	დომინიკა	LU	ლუქსემბურგი	TT	ტრინიდადი და ტობაგო
DO	დომინიკელთა რესპუბლიკა	LV	ლატვია	TV	ტუვალუ
DZ	ალჟირი	LY	ლიბია	TW	ტაივანი, ჩინეთის პროვინცია
EA	ევრაზიის საპატენტო ორგანიზაცია (EAPO)	MA	მაროკო	TZ	ტანზანია
EC	ეკვადორი	MC	მონაკო	UA	უკრაინა
EE	ესტონეთი	MD	მოლდოვას რესპუბლიკა	UG	უგანდა
EG	ეგვიპტე	ME	ჩერნოგორია (მონტენეგრო)	US	აშშ
EH	დასავლეთი საჰარა	MG	მადაგასკარი	UY	ურუგვაი
EM	შინაგანი ბაზრის ჰარმონიზაციის უწყება (სასაქონლო ნიშნები და დიზაინი) (OHIM)	MK	მაკედონია ყოფილი იუგოსლავიის რესპუბლიკა	UZ	უზბეკეთი
EP	ევროპის საპატენტო უწყება (EUEPO)	ML	მალი	VA	ვატიკანი
ER	ერიტრეა	MM	მიანმა	VC	სანტ-ვინსენტი და გრენადინები
ES	ესპანეთი	MN	მონღოლეთი	VE	ვენესუელა
ET	ეთიოპია	MO	მაკაო	VG	ვირჯინის კუნძულები (ბრიტანეთი)
FI	ფინეთი	MP	ჩრდ. მარიანას კუნძულები	VN	ვიეტნამი
FJ	ფიჯი	MR	მავრიტანია	VU	ვანუატუ
FK	ფოლკლენდის კუნძულები	MS	მონსერატი	WO	WIPO-ინტელექტუალური საკუთრების მსოფლიო ორგანიზაცია
FO	ფარერის კუნძულები	MT	მალტა	WS	სამოა
FR	საფრანგეთი	MU	მავრიკია	XN	ნორდული საპატენტო ინსტიტუტი (NPI)
GA	გაბონი	MV	მალდივის კუნძულები	YE	იემენი
GB	დიდი ბრიტანეთი	MW	მალავი	ZA	სამხრეთ აფრიკა
GC	სპარსეთის ყურის არაბული სახელმწიფოების თანამშრომლობის საბჭოს უწყება (GCC)	MX	მექსიკა	ZM	ზამბია
				ZW	ზიმბაბვე